

CATALOGO GENERALE

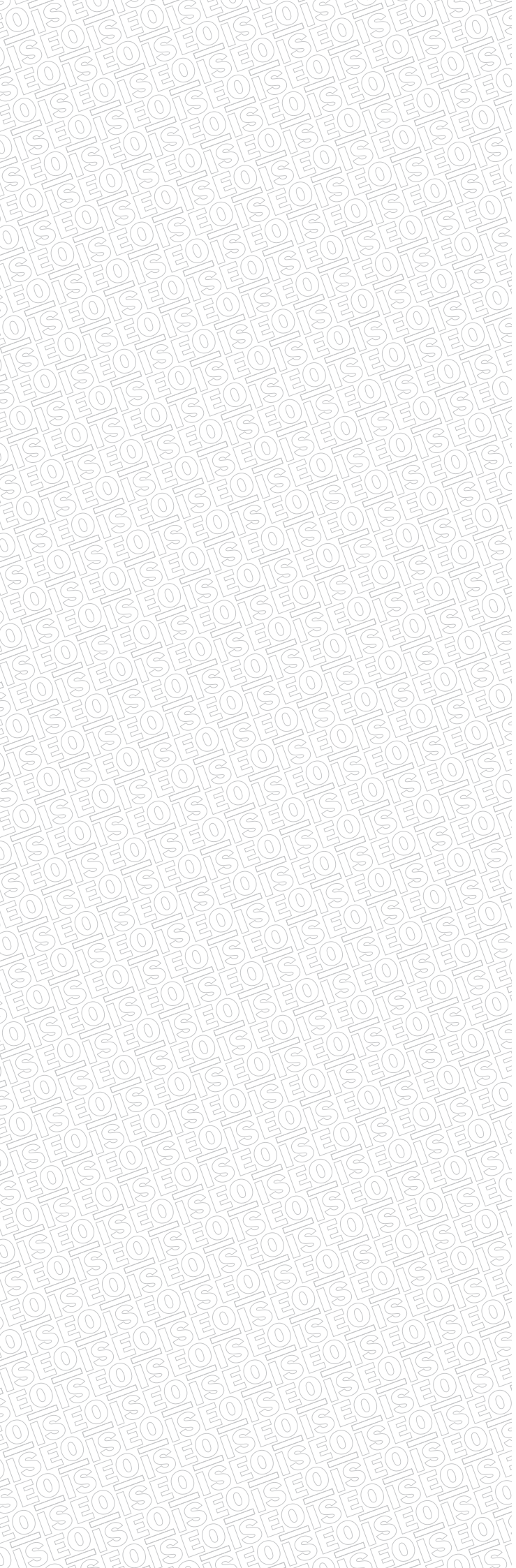

..... INDICE ANALITICO



..... CILINDRI - LUCCHETTI

1



..... SERRATURE PER
SERRAMENTI METALLICI

2



..... SERRATURE PER
SERRAMENTI IN LEGNO

3

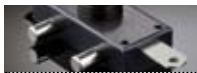

..... SERRATURE DI SICUREZZA

4



..... SERRATURE PER
PORTE TAGLIAFUOCO

5



..... MANIGLIONI ANTIPANICO

6



..... CHIUDIPIORTA

7



Pisogne, 2010

Il Gruppo Iseo, da quest'anno, estende la durata della garanzia sui prodotti a proprio marchio.

*Per quelli interamente meccanici la garanzia ISEO avrà una durata di **10 (dieci)** anni, per tutti gli altri la garanzia ISEO avrà una durata di **3 (tre)** anni.*

E' così che il marchio ISEO diventa sempre più forte in affidabilità e serietà.

Iseo Serrature

Vi invitiamo a prendere visione delle nuove condizioni generali di vendita (aggiornate sulla base della nuova garanzia), riportate nella pagina seguente e sul nostro sito web www.iseoserrature.it



1 - Ambito di applicazione

Le presenti condizioni generali disciplinano tutti gli attuali e futuri contratti di vendita fra le parti, salvo eventuali deroghe specificatamente concordate per iscritto. Eventuali condizioni generali del compratore non si applicheranno ai rapporti fra le parti se non espressamente approvate per iscritto. L'accettazione da parte del compratore dell'offerta o della conferma d'ordine di ISEO SERRATURE, comunque effettuata, comporta l'applicazione al contratto di vendita delle presenti condizioni generali.

2 - Dati informativi

Le caratteristiche, i prezzi e gli altri dati figuranti nei cataloghi, listini prezzi, od altri documenti illustrativi di ISEO SERRATURE, così come le caratteristiche dei campioni e modelli inviati al compratore, non hanno valore impegnativo se non nella misura in cui siano stati espressamente menzionati come tali nell'offerta o nella conferma d'ordine di ISEO SERRATURE.

ISEO SERRATURE si riserva il diritto di apportare in qualunque momento tutte le modifiche e/o migliorie che ritenga opportune ai propri prodotti.

Qualsiasi disegno o documento tecnico, rimesso al compratore, che permetta la fabbricazione o il montaggio dei prodotti venduti o di loro parti, rimane di esclusiva proprietà di ISEO SERRATURE e non potrà essere utilizzato dal compratore o copiato, riprodotto, trasmesso o comunicato a terzi senza il previo consenso scritto di ISEO SERRATURE.

3 - Ordini

Gli ordini saranno accettati, mediante conferma d'ordine, solo se inviati in forma scritta. Le offerte fatte da agenti, rappresentanti ed ausiliari di commercio di ISEO SERRATURE non sono per ISEO SERRATURE impegnative fino a quando non siano confermate dalla stessa per iscritto.

Per singoli ordini con importo inferiore a :

Italia	550,00 €
UE ed extra UE	1550,00 €

verrà addebitato in fattura un contributo fisso di gestione ordini pari a:

Italia	25,00 €
UE ed extra UE	78,00 €

4 - Consegne

La resa dei prodotti ha luogo secondo i termini seguenti:

Italia	Franco destino
UE	Franco destino
extra UE	FOB (Incoterms 2000)

I tempi di consegna si intendono approssimativi a favore di ISEO SERRATURE e comunque con un congruo margine di tolleranza. E' esclusa qualsiasi responsabilità di ISEO SERRATURE per danni derivanti da anticipata, ritardata o mancata consegna, totale o parziale.

I tempi di consegna per forniture standard sono i seguenti (l'appartenenza ad un dato Status si evince dal catalogo):

Status **"A"**: pronta consegna (o, per mancanza merce comunicata prontamente da ISEO SERRATURE, entro 30 giorni data conferma d'ordine),

Status **"B"**: entro 30 giorni data conferma d'ordine,

Status **"C"**: entro 60 giorni data conferma d'ordine,

Status **"D"**: entro 90 giorni data conferma d'ordine.

I tempi di consegna per forniture realizzate su **commessa del compratore** saranno **definiti di volta in volta**.

5 - Prezzi - Pagamenti

I prezzi, che s'intendono comprensivi di imballo (le unità d'imballo sono indivisibili), sono quelli in vigore al momento del ricevimento dell'ordine d'acquisto.

I pagamenti, e ogni altra somma dovuta a qualsiasi titolo a ISEO SERRATURE, si intendono netti al suo domicilio. Il compratore non ha diritto di sospendere i pagamenti, nemmeno in caso di contestazioni relative ai prodotti forniti.

Qualsiasi inconveniente di pagamento legittimerà ISEO SERRATURE a sospendere l'esecuzione degli ordini in corso ed a richiedere al compratore idonee garanzie di pagamento, nonché a variare per gli ordini successivi le condizioni di pagamento in vigore.

Non è ammessa compensazione con eventuali crediti, comunque insorti, nei confronti di ISEO SERRATURE.

I prodotti consegnati restano di proprietà di ISEO SERRATURE sino al momento del completo pagamento del prezzo. A tal fine il compratore s'impegna a fare quanto necessario per costituire nel Paese ove si trovano i prodotti una valida riserva di proprietà nella forma più estesa consentita, o per porre in essere un'analogo forma di garanzia a favore di ISEO SERRATURE.

6 - Garanzia

Nessuna restituzione di merce sarà accettata se non preventivamente concordato con ISEO SERRATURE mediante il modulo di reso D7.1.10.

ISEO SERRATURE garantisce la rispondenza delle caratteristiche dei prodotti alla legislazione ed alle norme tecniche vigenti in Italia, pertanto il compratore si assumerà il rischio di un'eventuale difformità tra dette norme e quelle del Paese di destinazione dei prodotti, tenendone indenne ISEO SERRATURE.

ISEO SERRATURE garantisce altresì le prestazioni dei prodotti di sua fabbricazione solo ed esclusivamente in relazione ad usi, destinazioni, applicazioni ecc. espressamente indicati. Qualora il compratore destini i prodotti suddetti alla rivendita, sarà suo onere e responsabilità portare a conoscenza dei suoi acquirenti tali indicazioni.

La garanzia non si applica nei seguenti casi: installazione e/o utilizzo e/o manutenzione dei prodotti non conforme alle indicazioni ed istruzioni di ISEO SERRATURE, modifiche e/o riparazioni senza la preventiva autorizzazione scritta di ISEO SERRATURE, normale usura dei prodotti.

I prodotti interamente meccanici di ISEO SERRATURE sono garantiti per **10 anni**, tutti gli altri per **3 anni** (prodotti elettronici e chiudiporta), a decorrere dalla data della loro fatturazione, contro i vizi di progettazione, di materiale o di costruzione riconducibili ad ISEO SERRATURE. Sostituzioni di componenti non prolungano la durata della garanzia dell'intero prodotto. Eventuali reclami dovranno pervenire in forma scritta, a pena di decadenza, entro un termine massimo di 8 giorni dalla data del ricevimento dei prodotti per difetti di conformità quantitativa o per difetti che il compratore potrebbe rilevare non appena in possesso della merce; entro 8 giorni dalla scoperta per difetti o non conformità occulti. La verifica dei difetti compete esclusivamente ai tecnici di ISEO SERRATURE. Decorsa la durata della garanzia, nessuna pretesa potrà essere fatta valere nei confronti di ISEO SERRATURE. Il compratore decade dal diritto di garanzia se non è in regola con i pagamenti.

La presente garanzia, che sostituisce le garanzie legali per vizi e conformità, è limitata alla sostituzione/accredito del pezzo risultato difettoso Franco fabbrica/EXW ISEO SERRATURE, ed esclude qualsiasi altro rimborso di qualunque genere collegato alla non conformità del prodotto fornito, quale, a titolo esemplificativo, spese di trasporto, di smontaggio e rimontaggio. Salvo dolo o colpa grave di ISEO SERRATURE, questa non risponde inoltre di danni diretti, indiretti e/o consequenziali derivanti al compratore dai prodotti forniti; in particolare il compratore non potrà avanzare, oltre a pretese risarcitorie di alcun genere, richieste di riduzione del prezzo o risoluzione del contratto.

7 - Foro competente - Legge applicabile

Per ogni controversia relativa o comunque collegata al contratto cui si applicano le presenti condizioni generali è esclusivamente competente il foro di Brescia; ISEO SERRATURE avrà tuttavia la facoltà di agire presso il foro del compratore. La legge applicabile al contratto è la legge italiana.

Iseo Serrature spa	Nome	Funzione/ Servizio	E-mail	Telefono	Lingue
Ufficio Commerciale Fax 0364 882263	Mancini Anna Rosa	Vendite Europa	commerciale@iseo.eu	0364 882249	F - GB - I
	Kralik Helene	Vendite Europa	commerciale@iseo.eu	0364 882246	F - GB - D - I
	Paris Emanuela	Vendite Estero	commerciale@iseo.eu	0364 882210	F - GB - I
	Faccoli Massimo	Vendite Europa - Estero	commerciale@iseo.eu	0364 882278	GB - I
	Gaioni Ivano	Vendite Italia	commerciale@iseo.eu	0364 882252	I
	Tempini Giuliana	Vendite Italia	commerciale@iseo.eu	0364 882243	I
Ufficio Amministrazione Fax 0364 86175		Responsabile Amministrazione	amministrazione_clienti@iseo.eu amministrazione_fornitori@iseo.eu	0364 8821	
Ufficio Marketing Fax 0364 882307		Ufficio Marketing	marketing@iseo.eu	0364 8821	
Ufficio Tecnico Commerciale Fax 0364 882263		Ufficio Tecnico	tecnico@iseo.eu	Numero verde (Italia) 800258675	
Pagine Prodotti www.iseo.eu					

**Indice
analitico**

Code	Pagina
003020	1-106
004377	1-122
004907	1-122
010004	2-152
010005	2-152
020139	1-103
02013C	1-103
020149	1-103
02014C	1-103
020159	1-103
02015C	1-103
020239	1-103
02023C	1-103
020249	1-103
0202491	1-103
02024C	1-103
020259	1-103
0202591	1-103
02025C	1-103
020275	1-104
020290	1-104
0203491	1-103
0203591	1-103
020409	1-103
020609	1-104
020689	1-104
020809	1-104
020889	1-104
020909	1-104
020989	1-104
032011	3-39
032016	3-39
032017	3-39
032021	3-39
032026	3-39
032027	3-39
032031	3-40
032036	3-40
032037	3-40
032041	3-40
032051	3-40
032056	3-40
032057	3-40
032071	3-41
032076	3-41
032080	4-20
032085	4-20
032094	5-7
032111	3-40
032144	5-7
032154	5-7
032164	5-7
032174	5-7
032184	5-7
032211	3-39
032216	3-39
032231	3-40

Code	Pagina
032236	3-40
032251	3-40
032256	3-40
032402	5-17
032403	5-17
032405	5-17
032412	5-17
032413	5-17
032415	5-17
032423	5-18
032425	5-18
032433	5-17
032435	5-17
032445	5-18
032455	5-18
032465	5-18
032704	5-7
032714	5-7
032724	5-7
0330**	2-173 / 2-174 / 2-184
	2-185 / 2-186 / 2-187
	2-188 / 2-189
033091	2-174
033091.9	2-174
033092	2-174
033092.9	2-174
033093	2-174
033093.9	2-174
033094	2-174
033094.9	2-174
033095	2-174
033095.9	2-174
0331**	2-42 / 2-43 / 2-57
	2-58 / 2-59 / 2-60
	2-61 / 2-62 / 2-63
	2-64 / 2-157 / 2-158
	2-160 / 2-161
	2-175 / 2-188
0332**	2-40 / 2-41
035005	2-152
035015	3-41
035025	3-41
035035	2-152 / 3-41
035036	2-152 / 3-41
035037	3-41
035038	3-41
035135	2-152
035136	2-152
0380**	2-65 / 2-66 / 2-67
	2-68 / 2-96 / 2-150
	2-168 / 2-169 / 2-170
	2-171 / 2-172 / 2-173
	2-176 / 2-177 / 2-189
0381**	2-172 / 2-175
038220	2-27
038220H3	2-27
038221	2-27

Code	Pagina
038225	2-28
038227	2-28
038228	2-27
038230	2-26
038230H3	2-26
038231	2-26
038235	2-26
0383**	2-177 / 2-178
0384**	2-178
0385**	2-179 / 2-180 / 2-181 / 2-182
03860**	2-163 / 2-164 / 2-167
03862*	2-22 / 2-23
0387**	2-166 / 2-167
03870**	2-165 / 2-166 / 2-167
03872*	2-24 / 2-25
0389**	2-182 / 2-183 / 2-184
0400**	2-155 / 2-156
0401**	2-156
040801	2-56
040802	2-56
040803	2-56
040804	2-56
040805.25	2-56
040805.30	2-56
040805.35	2-56
040805.40	2-56
040806	2-56
040807	2-56 / 6-81
040808	2-56 / 2-147
040809	1-107 / 2-56
040809G	1-107 / 2-56
040810	2-56
040820	2-115 / 2-147
040830	2-115 / 2-147
040840	5-14
040860	3-43
040870	3-43
040880	2-56 / 2-189
040890	2-68
0409**	2-156
040940	2-20
040950	2-20
042000	1-105
042001	1-105
042002	1-105
042003	1-105
042004	1-105
042005	1-106
042006	1-106
042007	1-106
042008	1-106
042017	1-106
042027	1-105
042029	1-105
042030	1-105
042040	1-105
042067	1-106

Code	Pagina
042069	1-106
04207*	3-42
04209*	3-42
043020	1-106
043030	1-107 / 3-43
044117	1-107
044119	1-107
044147	1-107
044149	1-107
044167	1-108
044169	1-108
04416A	1-108
04416B	1-108
04416K	1-108
044177	1-109
044179	1-109
04417A	1-109
04417B	1-109
04417K	1-109
044180	1-105
045301	3-41
045311	3-41
0500**	2-150 / 2-151
050004	3-42
050005	3-42
050020	3-39
050035	3-39
050060	3-39
0501**	2-151
050102	3-42
050103	3-42
050122	3-42
050123	3-42
0520**	2-151
100***	3-37
101***	3-37
102***	3-37
103***	3-37
106***	3-38
107***	3-38
108***	3-38
200***	3-15 / 3-17
200***C861H	3-15 / 3-17
200***LS	3-18
201***	3-21
205***	3-19
205***N	3-19
210***	3-16 / 3-18
210***C861H	3-16 / 3-19
212***654	5-3 / 5-6
214***654	5-4 / 5-5
215***	3-20
215***N	3-20
216***654	5-3
221***	3-21
240***	3-22
250***	3-22

Code	Pagina	Code	Pagina
261***	3-23	291215**A	3-9
261601.4	3-23	291215**B	3-9
280***	3-20	291215**K	3-9
290703	2-102	291215**L	3-9
291105**2	3-5	291215**N	3-9
291105**2N	3-5	300***	3-34
291105**2Q	3-11	310***	3-34
291105**2S	3-11	310504***	2-134
291105**A	3-4	310604***	2-134
291105**AS	3-10	315***	2-134
291105**B	3-4	320***	3-34 / 3-35
291105**BS	3-10	330***	3-35
291105**K	3-4	340***	3-35
291105**KS	3-10	350***	3-35
291105**L	3-4	379850	7-18
291105**LS	3-10	379858	7-18
291105**N	3-4	379860	7-16
291105**NS	3-10	379861	7-16
291115**2	3-7	379863	7-16
291115**2N	3-7	388496	7-14
291115**2Q	3-12	388497	7-12
291115**2S	3-12	401***	3-30
291115**A	3-6	402***	3-30
291115**AS	3-11	410***	3-36
291115**B	3-6	411***	3-30
291115**BS	3-12	412***	3-30
291115**K	3-6	421***	3-31
291115**KS	3-12	421***E	3-31
291115**L	3-6	422***	3-31
291115**LS	3-12	422***E	3-32
291115**N	3-6	4250****	3-33
291115**NS	3-12	431***	3-31
291125**2	3-13	431***E	3-32
291125**A	3-13	431604...4	2-136
291125**B	3-13	431704...4	2-136
291125**K	3-13	432***	3-31
291125**L	3-13	432***E	3-32
291125**N	3-13	432604...4	2-136
291125**2	3-14	432704...4	2-136
291135**A	3-14	4350****	3-33
291135**B	3-14	437***	3-32
291135**K	3-14	438***	3-32
291135**L	3-14	451***	3-32
291135**N	3-14	452***	3-33
291145**2	3-5	460***	3-36
291145**2N	3-5	460***..5	3-36
291145**2Q	3-11	470***	3-36
291145**2S	3-11	470***..5	3-36
291155**2	3-7	481***	2-135
291155**2N	3-7	482***	2-135
291155**2Q	3-12	485***	2-135 / 2-136
291155**2S	3-12	486***	2-135 / 2-136
291205**A	3-8	4950****	3-33
291205**B	3-8	500***	2-133 / 3-29
291205**K	3-8	501***	3-29
291205**L	3-8	505***	2-133
291205**N	3-8	510***	2-133 / 3-29

Code	Pagina	Code	Pagina
510010***	2-131	642002	2-143
510020***	2-131	642003	2-143
510310***	2-132	643150	2-143
510320***	2-132	643300	2-143
511***	3-29	644150	2-144
520010***	2-125 / 2-127	645150W	2-144
520020***	2-125 / 2-127	646000	2-144
520110***	2-127	647000	2-145
520120***	2-127	647005WVR	2-145
520310***	2-125 / 2-128	661524N	2-137
520320***	2-125 / 2-128	661524N.K	2-137
5210****5	3-24	661604N	2-137
5211****5	3-25	661604N.K	2-137
5213****5	3-26	661704N	2-137
525010***	2-129	661704N.K	2-137
525020***	2-129	663301604	2-138
525310***	2-130	663301604.K	2-138
525320***	2-130	663301704	2-138
530010***	2-126 / 2-128	663301704.K	2-138
530020***	2-126 / 2-128	663604N	2-137
530210***	2-126 / 2-129	663604N.K	2-138
530220***	2-126 / 2-129	663704N	2-137
5310****5	3-27	663704N.K	2-138
5312****5	3-28	70460**	2-121
535010***	2-130	70470**	2-121
535020***	2-130	70480**	2-121
535210***	2-131	71060**	2-122
535220***	2-131	71070**	2-122
55060**	2-120	7126**	2-122
55070**	2-120	7127**	2-122
55160**	2-120	7136**	2-123
55170**	2-120	7206**	2-123
5611830	2-159	723*****28	2-21
5621830	2-159	723201****	2-19
5651830	2-159	723251****	2-19
5661830	2-159	723253****	2-19
5661900	2-155	723501****	2-13 / 2-15
588496	7-14	723551****	2-13 / 2-15
588497	7-12	723553****	2-13 / 2-15
588505	7-12	725201****	2-17
588510	7-14	725251****	2-17
588520	7-14	725253****	2-17
588530	7-12	725501****	2-9 / 2-11
588540	7-12	725551****	2-9 / 2-11
588541	7-12	725553****	2-9 / 2-11
600450	2-139	7256**	2-123
601450	2-139	7412**	2-101
603450	2-139	7413**	2-101
604450	2-139	7432**	2-101
604451	2-140	7433**	2-101
605350	2-140	745203F	2-102
610500	2-140	75015**	2-103
620350	2-141	75215**	2-103
630350	2-141	7542010	2-105
641010	2-142	75420109	2-105
641014	2-142	7542020	2-105
642001	2-142	75420209	2-105

Code	Pagina
7562010	2-105
75620109	2-105
7562020	2-105
75620209	2-105
75815**	2-103
76015**	2-104
7620**	2-104
7640**	2-104
7662010	2-106
76620109	2-106
7662020	2-106
76620209	2-106
7682010	2-106
7682020	2-106
76820209	2-106
7682110	2-106
7682120	2-106
76821209	2-106
780***BFZ	2-96
780253	2-93 / 2-119
780253BFZ	2-119
780302***	2-86 / 2-115
780322***	2-87 / 2-115
781***B	2-88 / 2-89
781***IFZ	2-94
781102***	2-82
781202***	2-82
781302***	2-83
781402***	2-83
781470***	2-90
781570***	2-90
781702***	2-79
781702****	2-79
781702***V	2-79
781802***	2-80
781802****	2-80
781802***V	2-80
782***B	2-93
782002***	2-86
782080***	2-98 / 2-99
783***B	2-91 / 2-92
783***IFZ	2-95
783102***	2-84
783202***	2-84
783302***	2-85
783380***	2-97 / 2-98
783380***C.9	2-100
783380***C.9Y	2-100
783380***C.9Y1	2-100
783380***C.9Y2	2-100
783380***C.9Y3	2-100
783380***C.9Y4	2-100
783380***C.9Y5	2-100
783402***	2-85
783480***	2-97 / 2-99
783802***	2-81
783802****	2-81

Code	Pagina
785100***	2-76
785101***	2-74
785110***	2-77
785111***	2-75
785130***	2-78
785200***	2-76
785201***	2-74
785210***	2-77
785211***	2-75
785230***	2-78
785300***	2-76
785301***	2-74
785310***	2-77
785311***	2-75
785330***	2-78
785800***	2-72
785801***	2-71
785810***	2-73
785810****	2-73
785811***	2-71
790310000	2-49
790320000	2-49
790330000	2-49
790340000	2-49
791100***	2-55
791110***	2-55
791112***	2-55
791133***	2-55
791150***	2-55
795100***	2-51
795101***	2-51
795110***	2-51
795130***	2-51
795150***	2-51
795500***	2-53
795501***	2-53
795510***	2-53
795530***	2-53
795550***	2-53
799100***	2-48
799101***	2-48
799110***	2-48
799130***	2-48
799150***	2-48
7A32****2.D	2-38
7A32****2.S	2-38
7A34****2.D	2-39
7A34****2.S	2-39
7A36****2.D	2-33
7A36****2.S	2-33
7A38****2.D	2-39
7A38****2.S	2-39
800**7	1-111 / 1-112
800**7..5	1-112
800**7..K	1-111 / 1-112 / 1-113
800**7..K1	1-111 / 1-112 / 1-113
800**7..K2	1-111 / 1-112 / 1-113

Code	Pagina
800**7..K3	1-111 / 1-112 / 1-113
800**7..K4	1-111 / 1-112 / 1-113
800**7..K5	1-111 / 1-112 / 1-113
802**7	1-113 / 1-114
802**7..5	1-114
802**7..K	1-113 / 1-114
804**7	1-115
804**7..5	1-115
804**7..K	1-115
805**9	1-115
805**9..5	1-115
805**9..K	1-115
809**9	1-116
809**9..5	1-116
809**9..8F6	1-116
809**9..8R6	1-116
809**9..8R7	1-117
809**9..F6	1-116
809**9..K	1-116
809**9..KF6	1-116
809**9..KR6	1-117
809**9..KR7	1-117
809**9..R6	1-116
809**9..R7	1-117
809**9I	1-117
8109****7	1-63 / 1-64 / 1-65
8109****9	1-63 / 1-64 / 1-65
8169****7	1-69
8169****9	1-69
8189****7	1-68
8189****9	1-68
8199****7	1-66 / 1-67
8199****9	1-66 / 1-67
8208****7	1-71
8208****9	1-72
8209****7	1-73 / 1-74
8209****9	1-75 / 1-79
8209****A	1-77 / 1-78
8209****B	1-77 / 1-78
8209****K	1-77 / 1-78
8209****L	1-77 / 1-78
8209****N	1-77 / 1-78
8211****7	1-89
8211****9	1-89 / 1-90
8252****7	1-88
8252****9	1-88
8259****7	1-83
8259****9	1-84
8259****A	1-85
8259****B	1-85
8259****K	1-85
8259****L	1-85
8259****N	1-85
8269****7	1-86
8269****9	1-87
8271****7	1-90
8271****7T	1-92

Code	Pagina
8271****9	1-91
8271****9T	1-92
8289****7	1-81
8289****9	1-82
8299****7	1-79
8299****9	1-80
82R70****7	1-27 / 1-28 / 1-29
82R70****7...5	1-27 / 1-29 / 1-30
82R70****9	1-27 / 1-28 / 1-29
82R70****9...5	1-27 / 1-29 / 1-30
82R76****7	1-34 / 1-35 / 1-37
82R76****7...5	1-35 / 1-36 / 1-37
82R76****9	1-34 / 1-35 / 1-37
82R76****9...5	1-35 / 1-36 / 1-37
82R78****7	1-38 / 1-39
82R78****7...5	1-39 / 1-40
82R78****9	1-38 / 1-39
82R78****9...5	1-39 / 1-40
82R79****7	1-31 / 1-32
82R79****7...5	1-32 / 1-33
82R79****9	1-31 / 1-32
82R79****9...5	1-32 / 1-33
8300****3	1-93 / 1-94
8300****7	1-93
8300****H	1-93
8350****3	1-94
8350****7	1-94
8400****7	1-95
8420****7	1-95
850**7	1-96
850**7H	1-96
851**7	1-96 / 1-97
852**7	1-97
853**7	1-97
854**7	1-98
855559	1-95
855569	1-60
855579	1-41
855589	1-25
856**7	1-99
857**7	1-99
858**7	1-98
859000857/9	6-77
8600****7	1-61
8600****9	1-61
8621****7	1-61
8622****7	1-61
8624****7	1-61
8809****7	1-43 / 1-44
8809****7..5	1-43 / 1-45
8809****9	1-43 / 1-44
8809****9..5	1-43 / 1-45
8809****A	1-46 / 1-47
8809****B	1-46 / 1-47
8809****K	1-46 / 1-47
8809****L	1-46 / 1-47
8809****N	1-46 / 1-47

Code	Pagina
8811****7	1-59
8811****9	1-59
8859****7	1-53
8859****7..5	1-54
8859****9	1-53
8859****9..5	1-54
8859****A	1-55
8859****B	1-55
8859****K	1-55
8859****L	1-55
8859****N	1-55
8869****7	1-56 / 1-58
8869****7..5	1-57 / 1-58
8869****9	1-56 / 1-58
8869****9..5	1-57 / 1-58
8871****7	1-60
8871****9	1-60
8889****7	1-50 / 1-51
8889****7...5	1-51 / 1-52
8889****9	1-50 / 1-51
8889****9...5	1-51 / 1-52
8899****7	1-48
8899****7..5	1-49
8899****9	1-48
8899****9..5	1-49
8A09****7.D	1-7 / 1-8 / 1-9
8A09****7.D...C	1-21 / 1-22
8A09****7.D5	1-7 / 1-9 / 1-10
8A09****9.D	1-7 / 1-8 / 1-9
8A09****9.D...C	1-21 / 1-22
8A09****9.D5	1-7 / 1-9 / 1-10
8A69****7.D	1-14 / 1-15 / 1-16
8A69****7.D...C	1-23
8A69****7.D5	1-14 / 1-16 / 1-17
8A69****9.D	1-14 / 1-15 / 1-16
8A69****9.D...C	1-23
8A69****9.D5	1-14 / 1-16 / 1-17
8A89****7.D	1-18 / 1-19
8A89****7.D...C	1-24 / 1-25
8A89****7.D5	1-19 / 1-20
8A89****9.D	1-18 / 1-19
8A89****9.D...C	1-24 / 1-25
8A89****9.D5	1-19 / 1-20
8A99****7.D	1-11 / 1-12
8A99****7.D5	1-12 / 1-13
8A99****9.D	1-11 / 1-12
8A99****9.D5	1-12 / 1-13
90000*	4-3
90001*	4-3
90480*	4-3
90485*	4-3
90490*	4-3
90497*	4-3
910105	4-17
910105..N	4-17
910205	4-15
910205..N	4-15

Code	Pagina
910205..N60	4-15
910205...60	4-15
9102050	4-16
910215	4-13
910215...60	4-13
910235	4-14
910235..N	4-14
910235..N60	4-14
910235...60	4-14
910305	4-16
910305..N	4-16
910305..N60	4-16
910305...60	4-16
9103050	4-16
910315	4-13
910315...60	4-13
9103150	4-13
9103250	4-17
910335	4-15
910335..N	4-15
910335..N60	4-15
910335...60	4-15
9103350	4-15
910415	4-13
910415...60	4-13
910435	4-14
910435...60	4-14
911***/D	4-6 / 4-7
911***/D.60	4-6 / 4-7
911***/S	4-6 / 4-7
911***/S.60	4-6 / 4-7
913***/D	4-7 / 4-8 / 4-9 / 4-11
913***/D.60	4-7 / 4-8 / 4-9 / 4-11
913***/S	4-7 / 4-8 / 4-9 / 4-11
913***/S.60	4-7 / 4-8 / 4-9 / 4-11
915***/D	4-9 / 4-10 / 4-11 / 4-12
915***/D.60	4-9 / 4-10 / 4-11 / 4-12
915***/S	4-9 / 4-10 / 4-11 / 4-12
915***/S.60	4-9 / 4-10 / 4-11 / 4-12
940000**	6-82
9401***2T	6-75
940110**T	6-75 / 6-76
940120**T	6-76
940130**T	6-76
940140**T	6-76
940150**T	6-77
94021***	6-77
94021002	6-75
94021035..D	6-77
94021035..S	6-77
94091***E	6-71
94100***	6-9 / 6-53 / 6-56
	6-79 / 6-80
	6-81 / 6-83
941000**	6-82 / 6-83
941000***	6-14 / 6-18
9410003***	6-36

Code	Pagina
94100160	5-11
941005**	6-63 / 6-64 / 6-65
941006**	6-65
941020****	6-9 / 6-14 / 6-18
9411000***	6-13
9412000***	6-13
9414000***	6-8 / 6-13 / 6-17 / 6-37
942000**	6-82 / 6-83
9424****T	6-34 / 6-35 / 6-36
94300***	6-19 / 6-26 / 6-31
	6-37 / 6-60
94300302	6-58
9432000***	6-24 / 6-29
9433000***	6-25 / 6-30
944000**	5-14 / 6-82
944020**	6-45
944020**T	6-45
944021**	6-45
94403***E	2-33 / 6-72
9444****T	6-44
9449***5829	5-14
9449***5839	5-16
9452*****	6-40
9453*****	6-41
9459**	5-11 / 6-9 / 6-19
	6-26 / 6-31
94610*****	6-54
94620*****	6-52 / 6-54
94630*****	6-52 / 6-55
94660*****	6-53 / 6-56
9472020***	6-57 / 6-59
9473020***	6-58 / 6-60
947880	6-83
9479**	5-18
948000**	6-83
949000050***	5-11
94900005027*	5-9
949856	6-81
95000*	2-146
95000*..2*	2-146
959002	4-17
959004	4-17
959005	4-17
961100***	2-111
961110***	2-111
961120***	2-114
961701B4	2-116
961703B4	2-116
961900***	2-109
961901B4	2-116
961903B4	2-116
961910***	2-109
961920***	2-113
963100***	2-112
963110***	2-112
963120***	2-114
963701B4	2-117

Code	Pagina
963703B4	2-117
963900***	2-110
963901B4	2-117
963903B4	2-117
963910***	2-110
963920***	2-113
980000	2-147
981901.FZ	2-117
981901BFZ	2-118
983901.FZ	2-118
983901BFZ	2-118
983901BFZR	2-119
990000	1-105 / 4-21
990001	1-104
990002	1-104
990009	1-104
990010	1-101
990011	1-101
990012	1-101
990013	1-101
990014	1-101
990019	1-101
990020	1-101
990021	1-101
990022	1-101
990023	1-101
990024	1-101
990029	1-101
990033	4-21
990037	4-21
990038	4-21
990049	4-19
990053	4-19
990063	4-18
990063..N	4-18
990063..RB	4-18
990063..RBN	4-18
990067	4-18
990075	4-20
990083	1-105 / 4-20
990084	1-105 / 4-20
990086	1-105 / 4-20
990090	1-105 / 4-20
990090/C	1-105 / 4-20
990094	4-20
990099	4-19
990103	4-19
990108	4-19
990122	4-18
990123	4-19
990254	4-21
990275	4-22
990295	4-22
990312	3-43
9908**	2-147 / 2-148 / 2-149
	2-150 / 2-189
990800	1-104

Code	Pagina
990800.100	1-104
990801	1-104
990802	1-104
990803	1-104
990818	3-40
990819	3-40
990875	1-102
990875..Y	1-102
990875..Y1	1-102
990875..Y2	1-102
990875..Y3	1-102
990875..Y4	1-102
990875..Y5	1-102
990890	1-102
990890..Y	1-102
99090*	4-4 / 4-5
990901*	4-4
99091*	4-4 / 4-5
99092*	4-5
99093*	4-4 / 4-5
99097*	4-4
99098*	4-4
P000****7	1-118 / 1-119
P000****7.K	1-118 / 1-119
P040****7	1-120
P040****7.K	1-120
P049****7	1-121
P049****7.K	1-121

Maggiorazioni extra

Chiavi grezze

**MAGGIORAZIONE UNITARIA PER CILINDRI, LUCCHETTI *Iustus* E SERRATURE
DA AGGIUNGERE AL PREZZO DI LISTINO BASE KD**

- Impianto a chiavi uguali **KA**
 - Cilindri **KA** cifratura libera o a richiesta per **F6, R6, R7, R50**
 - Cilindri **KA** cifratura libera per **F5**
 - Cilindri **KA** cifratura a richiesta per **F5**
 - Lucchetti **Iustus KA** serie 800 da mm 50-60-70 cifratura a richiesta
 - Lucchetti **Iustus KA** serie 804-805 cifratura a richiesta
 - Lucchetti **Iustus KA F5** serie 809 cifratura libera
 - Lucchetti **Iustus KA F5** serie 809 cifratura a richiesta
 - Lucchetti **Iustus KA F6, R6, R7** serie 809 cifratura libera o a richiesta

- Serratura singola doppia mappa **KA** cifratura a nostra scelta
- Serratura accoppiata doppia mappa **KA** cifratura a nostra scelta
- Serratura singola doppia mappa **KA** cifratura a richiesta
- Serratura accoppiata doppia mappa **KA** cifratura a richiesta

- Serratura e/o cilindro singolo a pompa **KA** cifratura a nostra scelta
- Serratura e/o cilindro accoppiato a pompa **KA** cifratura a nostra scelta
- Serratura e/o cilindro singolo a pompa **KA** cifratura a richiesta
- Serratura e/o cilindro accoppiato a pompa **KA** cifratura a richiesta

- Impianto a chiave maestra e chiave centrale **MK e CK**
- Impianto a chiave maestra di gruppo **GMK e GGMK**

Chiavi maestre da ordinare separatamente.

Maggiorazione per numerazione sul corpo del cilindro **F5, F6, R6, R7, R50**

MAGGIORAZIONE UNITARIA PER ESTENSIONE O RIAPPROVIGIONAMENTO

Per il distributore d'origine per impianti realizzati da oltre 6 mesi:

- ordini fino a 10 pezzi
- ordini superiori a 10 pezzi

Per altri distributori

- ordini fino a 10 pezzi
- ordini superiori a 10 pezzi

COSTO PER DUPLICAZIONE CARTA DI PROPRIETA'

- Per tutti gli ordini di riapprovigionamento

COSTO PER DUPLICAZIONE DOCUMENTAZIONE IMPIANTO (cod. 0041110)

**MAGGIORAZIONE UNITARIA PER CILINDRI R7 e R50 RICIFRABILI
DA AGGIUNGERE AL PREZZO DI LISTINO BASE KD**

- R7 Ricifrabile

R per cilindri **R7 (3+1 ricifrabile)**

R per cilindri **R7 (3+1 ricifrabile+1 ricifrabile)**

R per cilindri **R7 (3+2 ricifrabile)**

- R50 Ricifrabile

...R per cilindri **R50 (3+1 ricifrabile)**

...R per cilindri **R50 (3+1 ricifrabile+1 ricifrabile)**

...R per cilindri **R50 (3+2 ricifrabile)**

**MAGGIORAZIONE UNITARIA PER CILINDRI R50 DI CANTIERE + RICIFRABILE
DA AGGIUNGERE AI PREZZO DI LISTINO BASE DI CANTIERE**

- R50 Cantiere + Ricifrabile (da applicare solo con il codice del cilindro di cantiere)

...R per cilindri **R50 (1 cantiere+3+1 ricifrabile)**

MAGGIORAZIONE UNITARIA PER CILINDRI E LUCCHETTI *lustus*

- Chiave cifrata **KD - KA** su richiesta in aggiunta alla normale dotazione
 - per cilindri **F5**
 - per cilindri **F6**
 - per cilindri **R6**
 - per cilindri **R7**
 - per cilindri **R50**

- Chiave cifrata **CK - MK - GMK - GGMK** su richiesta in aggiunta alla normale dotazione
 - per cilindri **F5**
 - per cilindri **F6**
 - per cilindri **R6**
 - per cilindri **R7**
 - per cilindri **R50**

Chiave **doppia mappa** L=79 su richiesta in aggiunta alla normale dotazione
per serie 981-983-961-963

Chiave **doppia mappa** L=79 su richiesta in aggiunta alla normale dotazione
per serie 261-263-661-663-9611-9613-9619-9631-9633-9639

Chiave **a pompa** su richiesta in aggiunta alla normale dotazione

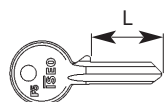

Per cilindri F5	codice 020259 profilo grande destro L= 26,6 per cilindri e lucchetti	100
	codice 020409 profilo grande destro centrale L= 26,6 per cilindri e lucchetti	100
	codice 0202491 profilo grande destro universale L= 23,7 per cilindri e lucchetti	100
	codice 0203491 profilo grande sinistro universale L= 23,7 per cilindri e lucchetti	100
	codice 0202591 profilo grande destro universale L= 26,6 per cilindri e lucchetti	100
	codice 0203591 profilo grande sinistro universale L= 26,6 per cilindri e lucchetti	100

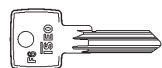

Per cilindri F6	codice 020609	50
------------------------	----------------------	----

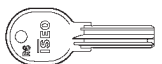

Per cilindri R6	codice 020809	50
------------------------	----------------------	----



Per cilindri R7	codice 020909	50
------------------------	----------------------	----

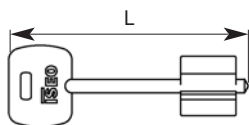

Chiave doppia mappa per serie 981-983-961-963	L=100 codice 990800.100	30
	L=79 codice 990800	30

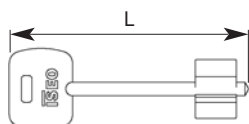

Chiave doppia mappa per serie 261-263-661-663-9611-9613-9619-9631-9633-9639	L=100 codice 990009	10
	L=79 codice 990802	10

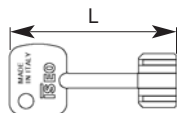

Chiave per cilindro a pompa	L= 55 codice 990001	30
------------------------------------	-----------------------------------	----

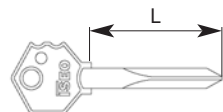

Chiave a spillo	L= 48 codice 020275	30
	L= 70 codice 020290	30

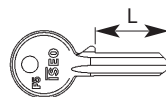

Chiave profilo piccolo per cilindro ovale 8300*	L= 17,3 codice 020139	100
--	-------------------------------------	-----

Chiave profilo piccolo serie 100-102-103-106-107-108	L= 21,3 codice 020149	100
---	-------------------------------------	-----

Chiave profilo piccolo serie 8300-8350-8400	L= 24,3 codice 020159	100
--	-------------------------------------	-----

Chiave profilo grande serie 82**2121*	L= 17,7 codice 020239	100
--	-------------------------------------	-----

Chiave profilo grande serie 82**2525*-82**2530*	L= 23,7 codice 020249	100
--	-------------------------------------	-----

Definizione convenzionale della “mano” delle porte.



(Serratura reversibile: utilizzabile per porte con mano destra o sinistra)

Norme d'uso

Per lubrificare usare esclusivamente lubrificante al teflon tipo: Interflon Finlube TF.



All'installazione evitare che trucioli di limatura entrino nei meccanismi della serratura.

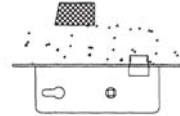

Verniciare il frontale della serratura può causare il malfunzionamento dello scrocco e del catenaccio.



Utilizzare viti di fissaggio idonee per non compromettere il corretto funzionamento del prodotto.

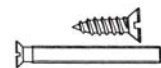

Non manomettere la serratura. Nell'installazione seguire le istruzioni.

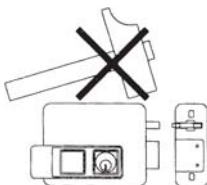

Per l'installazione delle serrature elettriche usare i trasformatori indicati in ciascun prodotto; se non specificato usare trasformatore 12V - 15W.

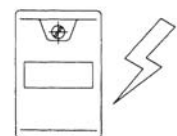



Cilindri

R50





R7

R6

F6

F5

Gamma cilindri

							
		F5	F6	R6	R7	R50	
Tipo chiave	Standard verticale	X	X				
	Piatta reversibile			X	X	X	
	Chiave con testa plastificata				(**)	X	
	Compatibilità con placche di protezione				X	X	
Sicurezza attiva	Sistema brevettato				X	X	
	Copyright chiave						
	Carta di proprietà (*)				X	X	
	Duplicazione chiave autorizzata					X	
Numero cifrature (perni passivi compresi)		>30.000	>200.000	>40.000	>220.000.000		
Sicurezza passiva	Spinta	Gamma sporgente					
	Typo camma	DIN					
	Trapano			Spina nel corpo	Spina nel corpo e nel cilindretto		
		Profilo chiave e contropistoncini antiscasso	Profilo chiave e contropistoncini antiscasso	Profilo chiave e contropistoncini antiscasso	Profilo chiave + contropistoncini antiscasso + pistoncino attivo	Profilo chiave + contropistoncini antiscasso + pistoncino attivo + inserto brevettato su chiave	
	Grimaldello						
	Strappo	-	-	-	-	-	
Gestione accessi	Potenzialità cilindri	x 1 MK	480-7.600	1.200	60.000	60.000	60.000
	Tipologia	KA	X	X	X	X	X
		MK	X	X	X	X	X
		GMK	X	X	X	X	X
		GGMK	X	X	X	X	X
		CK	X	X	X	X	X
	Chiave da cantiere					X	
	Ricifrabile					X	
Gamma	Cilindro doppio	X	X	X	X	X	
	Cilindro doppio doppia funzione	X	X	X	X	X	
	Cilindro monoprofilo	X	X	X	X	X	
	Cilindro doppio con pomolo	X	X	X	X	X	
	Cilindro doppio predisposto pomolo	X	X	X	X	X	
	Cilindro doppio predisposto pomolo gambo rasabile	X	X	X	X	X	
altro	Cilindro di servizio						
Norma EN 1303:2005	Durabilità ciclica	6	6	6	6	6	
	Sicurezza della chiave	4	6	5	6	6	

(*) Carta di proprietà: con transcodifica - codice - cifratura

(**) Chiave con testa plastificata: nella famiglia R7 sono presenti dei cappucci plastici

Classificazione cilindri ISEO norma EN1303:2005

(a seguito dei rapporti di prova eseguiti presso l'Istituto Giordano)

	Gradi ottenuti per tipologia di cilindro							
Cilindro F5 (chiave verticale)	1	6	0	0	0	C	4	0
Cilindro F6 (chiave verticale)	1	6	0	0	0	C	6	0
Cilindro R6	1	6	0	0	0	C	5	1
Cilindro R7	1	6	0	0	0	C	6	2
Cilindro R50	1	6	0	0	0	C	6	2

Caratteristica	Grado	Requisito
Categoria d'uso	1	6.2
Resistenza della chiave	da 4 a 6	4.1
Durabilità ciclica		4.2
Massa della porta	0	4.3
Resistenza al fuoco	da 0 a 1	4.4
Sicurezza	0	4.5
Resistenza alla corrosione e temperatura	0, A, B, C	4.6
Sicurezza della chiave	da 1 a 6	4.7
Resistenza allo scasso	da 0 a 2	4.8

Certificazioni

RAPPORTO DI PROVA N. 212413
(Il presente rapporto di prova annulla e sostituisce il rapporto di prova n. 208165 emesso da Istituto Giordano la data 28/02/2006)

Largo e data di emissione: Bellaria, 14/06/2006

Committente: ISEO SERRATURE S.p.A. - Via San Girolamo, 13 - 29055 PISOONE (BS)

Data della richiesta della prova: 19/04/2005

Numero e data della commessa: 28883, 22/04/2005

Data del ricevimento del campione: dal 03/08/2005 al 25/01/2006

Data dell'esecuzione della prova: dal 03/08/2005 al 21/02/2006

Oggetto della prova: Prove su cilindri per serrature secondo la norma UNI EN 1303:2005

Largo della prova: Istituto Giordano S.p.A. - Bivio 4 - Via San Mauro, 8 - 47814 Bellaria (RN)

Provenienza del campione: fornito dal Committente

Identificazione del campione in accettazione: n. 2005/1507, 2005/1715, 2005/1979, 2005/2227, 2005/2270 e 2006/0306

Denominazione del campione:
Il campione sottoposto a prova è denominato "CILINDRO ISEO CHIAVE VERTICALE SE-REE FF".

Pagina: 4 di 4

RAPPORTO DI PROVA N. 212414
(Il presente rapporto di prova annulla e sostituisce il rapporto di prova n. 208166 emesso da Istituto Giordano la data 28/02/2006)

Largo e data di emissione: Bellaria, 14/06/2006

Committente: ISEO SERRATURE S.p.A. - Via San Girolamo, 13 - 29055 PISOONE (BS)

Data della richiesta della prova: 19/04/2005

Numero e data della commessa: 28883, 22/04/2005

Data del ricevimento del campione: dal 03/08/2005 al 25/01/2006

Data dell'esecuzione della prova: dal 03/08/2005 al 21/02/2006

Oggetto della prova: Prove su cilindri per serrature secondo la norma UNI EN 1303:2005

Largo della prova: Istituto Giordano S.p.A. - Bivio 4 - Via San Mauro, 8 - 47814 Bellaria (RN)

Provenienza del campione: fornito dal Committente

Identificazione del campione in accettazione: n. 2005/1507, 2005/1715, 2005/1979, 2005/2227, 2005/2270 e 2006/0306

Denominazione del campione:
Il campione sottoposto a prova è denominato "CILINDRO ISEO CHIAVE VERTICALE SE-REE FF".

Pagina: 4 di 4

RAPPORTO DI PROVA N. 212415
(Il presente rapporto di prova annulla e sostituisce il rapporto di prova n. 208167 emesso da Istituto Giordano la data 28/02/2006)

Largo e data di emissione: Bellaria, 14/06/2006

Committente: ISEO SERRATURE S.p.A. - Via San Girolamo, 13 - 29055 PISOONE (BS)

Data della richiesta della prova: 19/04/2005

Numero e data della commessa: 28883, 22/04/2005

Data del ricevimento del campione: dal 03/08/2005 al 25/01/2006

Data dell'esecuzione della prova: dal 03/08/2005 al 21/02/2006

Oggetto della prova: Prove su cilindri per serrature secondo la norma UNI EN 1303:2005

Largo della prova: Istituto Giordano S.p.A. - Bivio 4 - Via San Mauro, 8 - 47814 Bellaria (RN)

Provenienza del campione: fornito dal Committente

Identificazione del campione in accettazione: n. 2005/1507, 2005/1715, 2005/1979, 2005/2227, 2005/2270 e 2006/0306

Denominazione del campione:
Il campione sottoposto a prova è denominato "CILINDRO ISEO CHIAVE PIATTA SERIE R6".

Pagina: 4 di 4

RAPPORTO DI PROVA N. 212416
(Il presente rapporto di prova annulla e sostituisce il rapporto di prova n. 208168 emesso da Istituto Giordano la data 28/02/2006)

Largo e data di emissione: Bellaria, 14/06/2006

Committente: ISEO SERRATURE S.p.A. - Via San Girolamo, 13 - 29055 PISOONE (BS)

Data della richiesta della prova: 19/04/2005

Numero e data della commessa: 28883, 22/04/2005

Data del ricevimento del campione: dal 03/08/2005 al 25/01/2006

Data dell'esecuzione della prova: dal 03/08/2005 al 21/02/2006

Oggetto della prova: Prove su cilindri per serrature secondo la norma UNI EN 1303:2005

Largo della prova: Istituto Giordano S.p.A. - Bivio 4 - Via San Mauro, 8 - 47814 Bellaria (RN)

Provenienza del campione: fornito dal Committente

Identificazione del campione in accettazione: n. 2005/1507, 2005/1715, 2005/1979, 2005/2227, 2005/2270 e 2006/0306

Denominazione del campione:
Il campione sottoposto a prova è denominato "CILINDRO ISEO CHIAVE PIATTA SERIE RT".

Pagina: 4 di 4

RAPPORTO DI PROVA N. 212417
(Il presente rapporto di prova annulla e sostituisce il rapporto di prova n. 208169 emesso da Istituto Giordano la data 28/02/2006)

Largo e data di emissione: Bellaria, 14/06/2006

Committente: ISEO SERRATURE S.p.A. - Via San Girolamo, 13 - 29055 PISOONE (BS)

Data della richiesta della prova: 19/04/2005

Numero e data della commessa: 28883, 22/04/2005

Data del ricevimento del campione: dal 03/08/2005 al 25/01/2006

Data dell'esecuzione della prova: dal 03/08/2005 al 21/02/2006

Oggetto della prova: Prove su cilindri per serrature secondo la norma UNI EN 1303:2005

Largo della prova: Istituto Giordano S.p.A. - Bivio 4 - Via San Mauro, 8 - 47814 Bellaria (RN)

Provenienza del campione: fornito dal Committente

Identificazione del campione in accettazione: n. 2005/1507, 2005/1715, 2005/1979, 2005/2227, 2005/2270 e 2006/0306

Denominazione del campione:
Il campione sottoposto a prova è denominato "CILINDRO ISEO CHIAVE PIATTA SERIE VETTATA SERIE R50 E SERIE R100".

Pagina: 4 di 4

Cilindri

R50

Code
 Confezione
 singola
 Status
 Confezione
 multipla
 Min. ord.

R50



Cilindro R50 "BREVETTATO" **MONOPROFILO**, chiave piatta in alpacca con medaglia plastificata a 11 spine e "INSERTO BREVETTATO" N° EP1106756B1. **CARTA DI PROPRIETÀ**.
 Con spina antitrapano nel corpo e nel cilindretto. Camma DIN 8 posizioni. **3 CHIAVI**. Vite mm 85.



L C + D	OTTONE	NICHELATO				
Lunghezza mm 40 (30+10)	8A0930107.D	8A0930109.D	D	1	5	5
Lunghezza mm 45 (35+10)	8A0935107.D	8A0935109.D	D	1	5	5
Lunghezza mm 50 (40+10)	8A0940107.D	8A0940109.D	D	1	5	5
Lunghezza mm 55 (45+10)	8A0945107.D	8A0945109.D	D	1	5	5
Lunghezza mm 60 (50+10)	8A0950107.D	8A0950109.D	D	1	5	5
Lunghezza mm 65 (55+10)	8A0955107.D	8A0955109.D	D	1	5	5
Lunghezza mm 70 (60+10)	8A0960107.D	8A0960109.D	D	1	5	5
Lunghezza mm 75 (65+10)	8A0965107.D	8A0965109.D	D	1	5	5
Lunghezza mm 80 (70+10)	8A0970107.D	8A0970109.D	D	1	5	5
Lunghezza mm 85 (75+10)	8A0975107.D	8A0975109.D	D	1	5	5
Lunghezza mm 90 (80+10)	8A0980107.D	8A0980109.D	D	1	5	5
Lunghezza mm 100 (90+10)	8A0990107.D	8A0990109.D	D	1	-	1

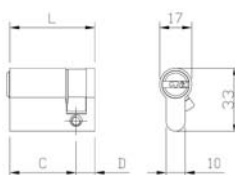

Cilindro R50 "BREVETTATO" **MONOPROFILO**, chiave piatta in alpacca con medaglia plastificata a 11 spine e "INSERTO BREVETTATO" N° EP1106756B1. **CARTA DI PROPRIETÀ**.

Con spina antitrapano nel corpo e nel cilindretto. Camma DIN 8 posizioni. **5 CHIAVI**. Vite mm 85.



L C + D	OTTONE	NICHELATO				
Lunghezza mm 40 (30+10)	8A0930107.D5	8A0930109.D5	D	1	5	5
Lunghezza mm 45 (35+10)	8A0935107.D5	8A0935109.D5	D	1	5	5
Lunghezza mm 50 (40+10)	8A0940107.D5	8A0940109.D5	D	1	5	5
Lunghezza mm 55 (45+10)	8A0945107.D5	8A0945109.D5	D	1	5	5
Lunghezza mm 60 (50+10)	8A0950107.D5	8A0950109.D5	D	1	5	5
Lunghezza mm 65 (55+10)	8A0955107.D5	8A0955109.D5	D	1	5	5
Lunghezza mm 70 (60+10)	8A0960107.D5	8A0960109.D5	D	1	5	5
Lunghezza mm 75 (65+10)	8A0965107.D5	8A0965109.D5	D	1	5	5
Lunghezza mm 80 (70+10)	8A0970107.D5	8A0970109.D5	D	1	5	5
Lunghezza mm 85 (75+10)	8A0975107.D5	8A0975109.D5	D	1	5	5
Lunghezza mm 90 (80+10)	8A0980107.D5	8A0980109.D5	D	1	5	5
Lunghezza mm 100 (90+10)	8A0990107.D5	8A0990109.D5	D	1	-	1

Code
 Confezione
 singola
 Status
 Confezione
 multipla
 Min. ord.

R50

Cilindro R50 "BREVETTATO" a **DOPPIO PROFILO**, chiave piatta in alpaca con medaglia plastificata a 11 spine e "INSERTO BREVETTATO" n° EP1106756B1. **CARTA DI PROPRIETÀ**.

Con spina antitrapano nel corpo e nel cilindretto. Camma DIN 30° sporgente. **3 CHIAVI**. Vite mm 85



L C + D	OTTONE	NICHELATO				
Lunghezza mm 56 (28+28)	8A0928287.D	8A0928289.D	D	1	5	5
Lunghezza mm 61 (28+33)	8A0928337.D	8A0928339.D	D	1	5	5
Lunghezza mm 60 (30+30)	8A0930307.D	8A0930309.D	C	1	5	5
Lunghezza mm 65 (30+35)	8A0930357.D	8A0930359.D	D	1	5	5
Lunghezza mm 70 (30+40)	8A0930407.D	8A0930409.D	D	1	5	5
Lunghezza mm 75 (30+45)	8A0930457.D	8A0930459.D	D	1	5	5
Lunghezza mm 80 (30+50)	8A0930507.D	8A0930509.D	C	1	5	5
Lunghezza mm 85 (30+55)	8A0930557.D	8A0930559.D	D	1	5	5
Lunghezza mm 90 (30+60)	8A0930607.D	8A0930609.D	D	1	5	5
Lunghezza mm 95 (30+65)	8A0930657.D	8A0930659.D	D	1	-	1
Lunghezza mm 100 (30+70)	8A0930707.D	8A0930709.D	D	1	-	1
Lunghezza mm 105 (30+75)	8A0930757.D	8A0930759.D	D	1	-	1
Lunghezza mm 110 (30+80)	8A0930807.D	8A0930809.D	D	1	-	1
Lunghezza mm 115 (30+85)	8A0930857.D	8A0930859.D	D	1	-	1
Lunghezza mm 120 (30+90)	8A0930907.D	8A0930909.D	D	1	-	1
Lunghezza mm 70 (35+35)	8A0935357.D	8A0935359.D	D	1	5	5
Lunghezza mm 75 (35+40)	8A0935407.D	8A0935409.D	D	1	5	5
Lunghezza mm 80 (35+45)	8A0935457.D	8A0935459.D	D	1	5	5
Lunghezza mm 85 (35+50)	8A0935507.D	8A0935509.D	D	1	5	5
Lunghezza mm 90 (35+55)	8A0935557.D	8A0935559.D	D	1	5	5
Lunghezza mm 95 (35+60)	8A0935607.D	8A0935609.D	D	1	-	1
Lunghezza mm 100 (35+65)	8A0935657.D	8A0935659.D	D	1	-	1
Lunghezza mm 105 (35+70)	8A0935707.D	8A0935709.D	D	1	-	1
Lunghezza mm 110 (35+75)	8A0935757.D	8A0935759.D	D	1	-	1
Lunghezza mm 115 (35+80)	8A0935807.D	8A0935809.D	D	1	-	1
Lunghezza mm 120 (35+85)	8A0935857.D	8A0935859.D	D	1	-	1
Lunghezza mm 125 (35+90)	8A0935907.D	8A0935909.D	D	1	-	1
Lunghezza mm 80 (40+40)	8A0940407.D	8A0940409.D	D	1	5	5
Lunghezza mm 85 (40+45)	8A0940457.D	8A0940459.D	D	1	5	5
Lunghezza mm 90 (40+50)	8A0940507.D	8A0940509.D	D	1	5	5
Lunghezza mm 95 (40+55)	8A0940557.D	8A0940559.D	D	1	-	1
Lunghezza mm 100 (40+60)	8A0940607.D	8A0940609.D	D	1	-	1
Lunghezza mm 105 (40+65)	8A0940657.D	8A0940659.D	D	1	-	1
Lunghezza mm 110 (40+70)	8A0940707.D	8A0940709.D	D	1	-	1
Lunghezza mm 115 (40+75)	8A0940757.D	8A0940759.D	D	1	-	1
Lunghezza mm 120 (40+80)	8A0940807.D	8A0940809.D	D	1	-	1
Lunghezza mm 125 (40+85)	8A0940857.D	8A0940859.D	D	1	-	1
Lunghezza mm 130 (40+90)	8A0940907.D	8A0940909.D	D	1	-	1
Lunghezza mm 90 (45+45)	8A0945457.D	8A0945459.D	D	1	5	5
Lunghezza mm 95 (45+50)	8A0945507.D	8A0945509.D	D	1	-	1
Lunghezza mm 100 (45+55)	8A0945557.D	8A0945559.D	D	1	-	1
Lunghezza mm 105 (45+60)	8A0945607.D	8A0945609.D	D	1	-	1
Lunghezza mm 110 (45+65)	8A0945657.D	8A0945659.D	D	1	-	1
Lunghezza mm 115 (45+70)	8A0945707.D	8A0945709.D	D	1	-	1
Lunghezza mm 120 (45+75)	8A0945757.D	8A0945759.D	D	1	-	1

Code
 Status
 Confezione
 singola
 multipla
 Min. ord.

R50

L C + D					
	OTTONE	NICHELATO			
Lunghezza mm 125 (45+80)	8A0945807.D	8A0945809.D	D	1	- 1
Lunghezza mm 130 (45+85)	8A0945857.D	8A0945859.D	D	1	- 1
Lunghezza mm 100 (50+50)	8A0950507.D	8A0950509.D	C	1	- 1
Lunghezza mm 105 (50+55)	8A0950557.D	8A0950559.D	D	1	- 1
Lunghezza mm 110 (50+60)	8A0950607.D	8A0950609.D	D	1	- 1
Lunghezza mm 115 (50+65)	8A0950657.D	8A0950659.D	D	1	- 1
Lunghezza mm 120 (50+70)	8A0950707.D	8A0950709.D	D	1	- 1
Lunghezza mm 125 (50+75)	8A0950757.D	8A0950759.D	D	1	- 1
Lunghezza mm 130 (50+80)	8A0950807.D	8A0950809.D	D	1	- 1
Lunghezza mm 110 (55+55)	8A0955557.D	8A0955559.D	D	1	- 1
Lunghezza mm 115 (55+60)	8A0955607.D	8A0955609.D	D	1	- 1
Lunghezza mm 120 (55+65)	8A0955657.D	8A0965559.D	D	1	- 1
Lunghezza mm 125 (55+70)	8A0955707.D	8A0955709.D	D	1	- 1
Lunghezza mm 120 (60+60)	8A0960607.D	8A0960609.D	D	1	- 1
Lunghezza mm 125 (60+65)	8A0960657.D	8A0960659.D	D	1	- 1
Lunghezza mm 130 (60+70)	8A0960707.D	8A0960709.D	D	1	- 1

Cilindro R50 "BREVETTATO" a **DOPPIO PROFILO**, chiave piatta in alpaca con medaglia
 plastificata a 11 spine e "INSERTO BREVETTATO" N° EP1106756B1. **CARTA DI PROPRIETÀ.**
 Con spina antitrapano nel corpo e nel cilindretto. Camma DIN 30°sporgente. **5 CHIAVI.** Vite mm 85.



L C + D					
	OTTONE	NICHELATO			
Lunghezza mm 56 (28+28)	8A0928287.D5	8A0928289.D5	C	1	5 5
Lunghezza mm 61 (28+33)	8A0928337.D5	8A0928339.D5	D	1	5 5
Lunghezza mm 60 (30+30)	8A0930307.D5	8A0930309.D5	B	1	5 5
Lunghezza mm 65 (30+35)	8A0930357.D5	8A0930359.D5	D	1	5 5
Lunghezza mm 70 (30+40)	8A0930407.D5	8A0930409.D5	B	1	5 5
Lunghezza mm 75 (30+45)	8A0930457.D5	8A0930459.D5	C	1	5 5
Lunghezza mm 80 (30+50)	8A0930507.D5	8A0930509.D5	B	1	5 5
Lunghezza mm 85 (30+55)	8A0930557.D5	8A0930559.D5	D	1	5 5
Lunghezza mm 90 (30+60)	8A0930607.D5	8A0930609.D5	C	1	5 5
Lunghezza mm 95 (30+65)	8A0930657.D5	8A0930659.D5	D	1	- 1
Lunghezza mm 100 (30+70)	8A0930707.D5	8A0930709.D5	C	1	- 1
Lunghezza mm 105 (30+75)	8A0930757.D5	8A0930759.D5	D	1	- 1
Lunghezza mm 110 (30+80)	8A0930807.D5	8A0930809.D5	D	1	- 1
Lunghezza mm 115 (30+85)	8A0930857.D5	8A0930859.D5	D	1	- 1
Lunghezza mm 120 (30+90)	8A0930907.D5	8A0930909.D5	D	1	- 1
Lunghezza mm 70 (35+35)	8A0935357.D5	8A0935359.D5	C	1	5 5
Lunghezza mm 75 (35+40)	8A0935407.D5	8A0935409.D5	C	1	5 5
Lunghezza mm 80 (35+45)	8A0935457.D5	8A0935459.D5	C	1	5 5
Lunghezza mm 85 (35+50)	8A0935507.D5	8A0935509.D5	C	1	5 5
Lunghezza mm 90 (35+55)	8A0935557.D5	8A0935559.D5	C	1	5 5
Lunghezza mm 95 (35+60)	8A0935607.D5	8A0935609.D5	D	1	- 1
Lunghezza mm 100 (35+65)	8A0935657.D5	8A0935659.D5	D	1	- 1
Lunghezza mm 105 (35+70)	8A0935707.D5	8A0935709.D5	D	1	- 1
Lunghezza mm 110 (35+75)	8A0935757.D5	8A0935759.D5	D	1	- 1
Lunghezza mm 115 (35+80)	8A0935807.D5	8A0935809.D5	D	1	- 1

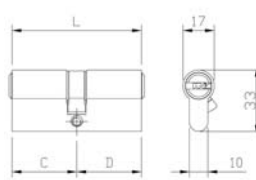

Code
 Status
 Confezione
 singola
 multipla
 Min. ord.

R50



L C + D

OTTONE

NICHELATO

Lunghezza mm 120 (35+85)	8A0935857.D5	8A0935859.D5	D	1	-	1
Lunghezza mm 125 (35+90)	8A0935907.D5	8A0935909.D5	D	1	-	1
Lunghezza mm 80 (40+40)	8A0940407.D5	8A0940409.D5	C	1	5	5
Lunghezza mm 85 (40+45)	8A0940457.D5	8A0940459.D5	B	1	5	5
Lunghezza mm 90 (40+50)	8A0940507.D5	8A0940509.D5	B	1	5	5
Lunghezza mm 95 (40+55)	8A0940557.D5	8A0940559.D5	B	1	-	1
Lunghezza mm 100 (40+60)	8A0940607.D5	8A0940609.D5	C	1	-	1
Lunghezza mm 105 (40+65)	8A0940657.D5	8A0940659.D5	D	1	-	1
Lunghezza mm 110 (40+70)	8A0940707.D5	8A0940709.D5	D	1	-	1
Lunghezza mm 115 (40+75)	8A0940757.D5	8A0940759.D5	D	1	-	1
Lunghezza mm 120 (40+80)	8A0940807.D5	8A0940809.D5	D	1	-	1
Lunghezza mm 125 (40+85)	8A0940857.D5	8A0940859.D5	D	1	-	1
Lunghezza mm 130 (40+90)	8A0940907.D5	8A0940909.D5	D	1	-	1
Lunghezza mm 90 (45+45)	8A0945457.D5	8A0945459.D5	D	1	5	5
Lunghezza mm 95 (45+50)	8A0945507.D5	8A0945509.D5	D	1	-	1
Lunghezza mm 100 (45+55)	8A0945557.D5	8A0945559.D5	D	1	-	1
Lunghezza mm 105 (45+60)	8A0945607.D5	8A0945609.D5	D	1	-	1
Lunghezza mm 110 (45+65)	8A0945657.D5	8A0945659.D5	D	1	-	1
Lunghezza mm 115 (45+70)	8A0945707.D5	8A0945709.D5	D	1	-	1
Lunghezza mm 120 (45+75)	8A0945757.D5	8A0945759.D5	D	1	-	1
Lunghezza mm 125 (45+80)	8A0945807.D5	8A0945809.D5	D	1	-	1
Lunghezza mm 130 (45+85)	8A0945857.D5	8A0945859.D5	D	1	-	1
Lunghezza mm 100 (50+50)	8A0950507.D5	8A0950509.D5	D	1	-	1
Lunghezza mm 105 (50+55)	8A0950557.D5	8A0950559.D5	D	1	-	1
Lunghezza mm 110 (50+60)	8A0950607.D5	8A0950609.D5	D	1	-	1
Lunghezza mm 115 (50+65)	8A0950657.D5	8A0950659.D5	D	1	-	1
Lunghezza mm 120 (50+70)	8A0950707.D5	8A0950709.D5	D	1	-	1
Lunghezza mm 125 (50+75)	8A0950757.D5	8A0950759.D5	D	1	-	1
Lunghezza mm 130 (50+80)	8A0950807.D5	8A0950809.D5	D	1	-	1
Lunghezza mm 110 (55+55)	8A0955557.D5	8A0955559.D5	D	1	-	1
Lunghezza mm 115 (55+60)	8A0955607.D5	8A0955609.D5	D	1	-	1
Lunghezza mm 120 (55+65)	8A0955657.D5	8A0955659.D5	D	1	-	1
Lunghezza mm 125 (55+70)	8A0955707.D5	8A0955709.D5	D	1	-	1
Lunghezza mm 120 (60+60)	8A0960607.D5	8A0960609.D5	D	1	-	1
Lunghezza mm 125 (60+65)	8A0960657.D5	8A0960659.D5	D	1	-	1
Lunghezza mm 130 (60+70)	8A0960707.D5	8A0960709.D5	D	1	-	1

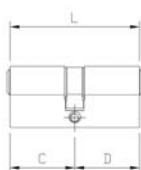

Code
 Status
 Confezione
 singola
 Confezione
 multipla
 Min. ord.

R50

Cilindro R50 "BREVETTATO" a **DOPPIO PROFILO**, chiave piatta in alpaca con medaglia plastificata a 11 spine e "INSERTO BREVETTATO" N° EP1106756B1. **DOPPIA FUNZIONE**, funzionante anche con chiavi inserite.

CARTA DI PROPRIETÀ. Con spina antitrapano nel corpo e nel cilindretto. Camma DIN 30° sporgente.

3 CHIAVI. Vite mm 85.

L C + D

Lunghezza mm 60 (30+30)

Lunghezza mm 65 (30+35)

Lunghezza mm 70 (30+40)

Lunghezza mm 75 (30+45)

Lunghezza mm 80 (30+50)

Lunghezza mm 85 (30+55)

Lunghezza mm 90 (30+60)

Lunghezza mm 95 (30+65)

Lunghezza mm 100 (30+70)

Lunghezza mm 105 (30+75)

Lunghezza mm 110 (30+80)

Lunghezza mm 115 (30+85)

Lunghezza mm 120 (30+90)

Lunghezza mm 70 (35+35)

Lunghezza mm 75 (35+40)

Lunghezza mm 80 (35+45)

Lunghezza mm 85 (35+50)

Lunghezza mm 90 (35+55)

Lunghezza mm 95 (35+60)

Lunghezza mm 100 (35+65)

Lunghezza mm 105 (35+70)

Lunghezza mm 110 (35+75)

Lunghezza mm 115 (35+80)

Lunghezza mm 120 (35+85)

Lunghezza mm 125 (35+90)

Lunghezza mm 80 (40+40)

Lunghezza mm 85 (40+45)

Lunghezza mm 90 (40+50)

Lunghezza mm 95 (40+55)

Lunghezza mm 100 (40+60)

Lunghezza mm 105 (40+65)

Lunghezza mm 110 (40+70)

Lunghezza mm 115 (40+75)

Lunghezza mm 120 (40+80)

Lunghezza mm 125 (40+85)

Lunghezza mm 130 (40+90)

Lunghezza mm 90 (45+45)

Lunghezza mm 95 (45+50)

Lunghezza mm 100 (45+55)

Lunghezza mm 105 (45+60)

Lunghezza mm 110 (45+65)

Lunghezza mm 115 (45+70)

Lunghezza mm 120 (45+75)

Lunghezza mm 125 (45+80)

Lunghezza mm 130 (45+85)

OTTONE

NICHELATO

8A9930307.D

8A9930309.D

D 1 5 5

8A9930357.D

8A9930359.D

D 1 5 5

8A9930407.D

8A9930409.D

D 1 5 5

8A9930457.D

8A9930459.D

D 1 5 5

8A9930507.D

8A9930509.D

D 1 5 5

8A9930557.D

8A9930559.D

D 1 5 5

8A9930607.D

8A9930609.D

D 1 5 5

8A9930657.D

8A9930659.D

D 1 - 1

8A9930707.D

8A9930709.D

D 1 - 1

8A9930757.D

8A9930759.D

D 1 - 1

8A9930807.D

8A9930809.D

D 1 - 1

8A9930857.D

8A9930859.D

D 1 - 1

8A9930907.D

8A9930909.D

D 1 - 1

8A9935357.D

8A9935359.D

D 1 5 5

8A9935407.D

8A9935409.D

D 1 5 5

8A9935457.D

8A9935459.D

D 1 5 5

8A9935507.D

8A9935509.D

D 1 5 5

8A9935557.D

8A9935559.D

D 1 5 5

8A9935607.D

8A9935609.D

D 1 - 1

8A9935657.D

8A9935659.D

D 1 - 1

8A9935707.D

8A9935709.D

D 1 - 1

8A9935757.D

8A9935759.D

D 1 - 1

8A9935807.D

8A9935809.D

D 1 - 1

8A9935857.D

8A9935859.D

D 1 - 1

8A9935907.D

8A9935909.D

D 1 - 1

8A9940407.D

8A9940409.D

D 1 5 5

8A9940457.D

8A9940459.D

D 1 5 5

8A9940507.D

8A9940509.D

D 1 5 5

8A9940557.D

8A9940559.D

D 1 - 1

8A9940607.D

8A9940609.D

D 1 - 1

8A9940657.D

8A9940659.D

D 1 - 1

8A9940707.D

8A9940709.D

D 1 - 1

8A9940757.D

8A9940759.D

D 1 - 1

8A9940807.D

8A9940809.D

D 1 - 1

8A9940857.D

8A9940859.D

D 1 - 1

8A9940907.D

8A9940909.D

D 1 - 1

8A9945457.D

8A9945459.D

D 1 5 5

8A9945507.D

8A9945509.D

D 1 - 1

8A9945557.D

8A9945559.D

D 1 - 1

8A9945607.D

8A9945609.D

D 1 - 1

8A9945657.D

8A9945659.D

D 1 - 1

8A9945707.D

8A9945709.D

D 1 - 1

8A9945757.D

8A9945759.D

D 1 - 1

8A9945807.D

8A9945809.D

D 1 - 1

8A9945857.D

8A9945859.D

D 1 - 1

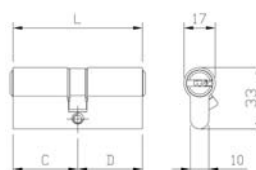
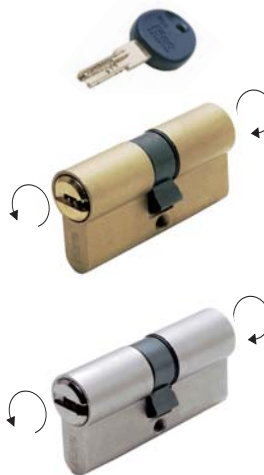

Code
Status
Confezione
singola
multipla
Min. ord.

R50



L C + D	OTTONE	NICHELATO				
Lunghezza mm 100 (50+50)	8A9950507.D	8A9950509.D	D	1	-	1
Lunghezza mm 105 (50+55)	8A9950557.D	8A9950559.D	D	1	-	1
Lunghezza mm 110 (50+60)	8A9950607.D	8A9950609.D	D	1	-	1
Lunghezza mm 115 (50+65)	8A9950657.D	8A9950659.D	D	1	-	1
Lunghezza mm 120 (50+70)	8A9950707.D	8A9950709.D	D	1	-	1
Lunghezza mm 125 (50+75)	8A9950757.D	8A9950759.D	D	1	-	1
Lunghezza mm 130 (50+80)	8A9950807.D	8A9950809.D	D	1	-	1
Lunghezza mm 110 (55+55)	8A9955557.D	8A9955559.D	D	1	-	1
Lunghezza mm 115 (55+60)	8A9955607.D	8A9955609.D	D	1	-	1
Lunghezza mm 120 (55+65)	8A9955657.D	8A9955659.D	D	1	-	1
Lunghezza mm 125 (55+70)	8A9955707.D	8A9955709.D	D	1	-	1
Lunghezza mm 120 (60+60)	8A9960607.D	8A9960609.D	D	1	-	1
Lunghezza mm 125 (60+65)	8A9960657.D	8A9960659.D	D	1	-	1
Lunghezza mm 130 (60+70)	8A9960707.D	8A9960709.D	D	1	-	1

Cilindro R50 "BREVETTATO" a **DOPPIO PROFILO**, chiave piatta in alpaca con medaglia plastificata a 11 spine e "INSERTO BREVETTATO" N° EP1106756B1. **DOPPIA FUNZIONE**, funzionante anche con chiavi inserite.

CARTA DI PROPRIETÀ. Con spina antitrapano nel corpo e nel cilindretto. Camma DIN 30° sporgente.

5 CHIAVI. Vite mm 85.



L C + D	OTTONE	NICHELATO				
Lunghezza mm 60 (30+30)	8A9930307.D5	8A9930309.D5	C	1	5	5
Lunghezza mm 65 (30+35)	8A9930357.D5	8A9930359.D5	C	1	5	5
Lunghezza mm 70 (30+40)	8A9930407.D5	8A9930409.D5	C	1	5	5
Lunghezza mm 75 (30+45)	8A9930457.D5	8A9930459.D5	C	1	5	5
Lunghezza mm 80 (30+50)	8A9930507.D5	8A9930509.D5	C	1	5	5
Lunghezza mm 85 (30+55)	8A9930557.D5	8A9930559.D5	D	1	5	5
Lunghezza mm 90 (30+60)	8A9930607.D5	8A9930609.D5	D	1	5	5
Lunghezza mm 95 (30+65)	8A9930657.D5	8A9930659.D5	D	1	-	1
Lunghezza mm 100 (30+70)	8A9930707.D5	8A9930709.D5	D	1	-	1
Lunghezza mm 105 (30+75)	8A9930757.D5	8A9930759.D5	D	1	-	1
Lunghezza mm 110 (30+80)	8A9930807.D5	8A9930809.D5	D	1	-	1
Lunghezza mm 115 (30+85)	8A9930857.D5	8A9930859.D5	D	1	-	1
Lunghezza mm 120 (30+90)	8A9930907.D5	8A9930909.D5	D	1	-	1
Lunghezza mm 70 (35+35)	8A9935357.D5	8A9935359.D5	A	1	5	5
Lunghezza mm 75 (35+40)	8A9935407.D5	8A9935409.D5	C	1	5	5
Lunghezza mm 80 (35+45)	8A9935457.D5	8A9935459.D5	C	1	5	5
Lunghezza mm 85 (35+50)	8A9935507.D5	8A9935509.D5	D	1	5	5
Lunghezza mm 90 (35+55)	8A9935557.D5	8A9935559.D5	D	1	5	5
Lunghezza mm 95 (35+60)	8A9935607.D5	8A9935609.D5	D	1	-	1
Lunghezza mm 100 (35+65)	8A9935657.D5	8A9935659.D5	D	1	-	1
Lunghezza mm 105 (35+70)	8A9935707.D5	8A9935709.D5	D	1	-	1
Lunghezza mm 110 (35+75)	8A9935757.D5	8A9935759.D5	D	1	-	1
Lunghezza mm 115 (35+80)	8A9935807.D5	8A9935809.D5	D	1	-	1
Lunghezza mm 120 (35+85)	8A9935857.D5	8A9935859.D5	D	1	-	1
Lunghezza mm 125 (35+90)	8A9935907.D5	8A9935909.D5	D	1	-	1
Lunghezza mm 80 (40+40)	8A9940407.D5	8A9940409.D5	C	1	5	5

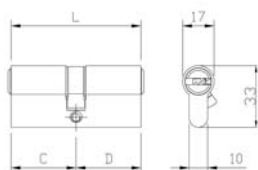
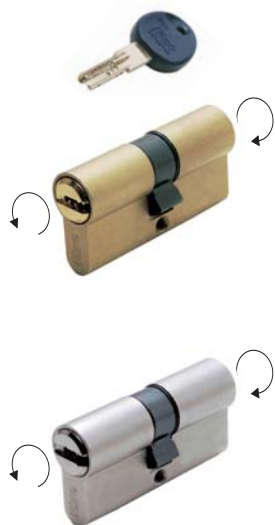

R50

Code
 Status
 Confezione
 singola
 multipla
 Min. ord.

L C + D						
	OTTONE	NICHELATO				
Lunghezza mm 85 (40+45)	8A9940457.D5	8A9940459.D5	D	1	5	5
Lunghezza mm 90 (40+50)	8A9940507.D5	8A9940509.D5	B	1	5	5
Lunghezza mm 95 (40+55)	8A9940557.D5	8A9940559.D5	D	1	-	1
Lunghezza mm 100 (40+60)	8A9940607.D5	8A9940609.D5	C	1	-	1
Lunghezza mm 105 (40+65)	8A9940657.D5	8A9940659.D5	D	1	-	1
Lunghezza mm 110 (40+70)	8A9940707.D5	8A9940709.D5	D	1	-	1
Lunghezza mm 115 (40+75)	8A9940757.D5	8A9940759.D5	D	1	-	1
Lunghezza mm 120 (40+80)	8A9940807.D5	8A9940809.D5	D	1	-	1
Lunghezza mm 125 (40+85)	8A9940857.D5	8A9940859.D5	D	1	-	1
Lunghezza mm 130 (40+90)	8A9940907.D5	8A9940909.D5	D	1	-	1
Lunghezza mm 90 (45+45)	8A9945457.D5	8A9945459.D5	D	1	5	5
Lunghezza mm 95 (45+50)	8A9945507.D5	8A9945509.D5	D	1	-	1
Lunghezza mm 100 (45+55)	8A9945557.D5	8A9945559.D5	D	1	-	1
Lunghezza mm 105 (45+60)	8A9945607.D5	8A9945609.D5	D	1	-	1
Lunghezza mm 110 (45+65)	8A9945657.D5	8A9945659.D5	D	1	-	1
Lunghezza mm 115 (45+70)	8A9945707.D5	8A9945709.D5	D	1	-	1
Lunghezza mm 120 (45+75)	8A9945757.D5	8A9945759.D5	D	1	-	1
Lunghezza mm 125 (45+80)	8A9945807.D5	8A9945809.D5	D	1	-	1
Lunghezza mm 130 (45+85)	8A9945857.D5	8A9945859.D5	D	1	-	1
Lunghezza mm 100 (50+50)	8A9950507.D5	8A9950509.D5	D	1	-	1
Lunghezza mm 105 (50+55)	8A9950557.D5	8A9950559.D5	D	1	-	1
Lunghezza mm 110 (50+60)	8A9950607.D5	8A9950609.D5	C	1	-	1
Lunghezza mm 115 (50+65)	8A9950657.D5	8A9950659.D5	D	1	-	1
Lunghezza mm 120 (50+70)	8A9950707.D5	8A9950709.D5	D	1	-	1
Lunghezza mm 125 (50+75)	8A9950757.D5	8A9950759.D5	D	1	-	1
Lunghezza mm 130 (50+80)	8A9950807.D5	8A9950809.D5	D	1	-	1
Lunghezza mm 110 (55+55)	8A9955557.D5	8A9955559.D5	D	1	-	1
Lunghezza mm 115 (55+60)	8A9955607.D5	8A9955609.D5	D	1	-	1
Lunghezza mm 120 (55+65)	8A9955657.D5	8A9955659.D5	D	1	-	1
Lunghezza mm 125 (55+70)	8A9955707.D5	8A9955709.D5	D	1	-	1
Lunghezza mm 120 (60+60)	8A9960607.D5	8A9960609.D5	D	1	-	1
Lunghezza mm 125 (60+65)	8A9960657.D5	8A9960659.D5	D	1	-	1
Lunghezza mm 130 (60+70)	8A9960707.D5	8A9960709.D5	D	1	-	1

Code
 Confezione
 singola
 Status
 Confezione
 multipla
 Min. ord.

R50



Cilindro R50 "BREVETTATO" a **PROFILO EUROPEO** con **CODOLO D8 X75** predisposto per pomolo interno e chiave piatta in alpacca con medaglia plastificata a 11 spine e "INSERTO BREVETTATO" N° EP1106756B1 esterno. **CARTA DI PROPRIETÀ**. Con spina antitrapano nel corpo e nel cilindretto. Camma DIN 30° sporgente. **3 CHIAVI**. Vite mm 85.



	L	C + D		OTTONE	NICHELATO			
Lunghezza corpo cilindro mm 60 (pomolo 30+30)				8A69D0307.D	8A69D0309.D	C	1	5 5
Lunghezza corpo cilindro mm 65 (pomolo 30+35)				8A69D0357.D	8A69D0359.D	D	1	5 5
Lunghezza corpo cilindro mm 70 (pomolo 30+40)				8A69D0407.D	8A69D0409.D	D	1	5 5
Lunghezza corpo cilindro mm 75 (pomolo 30+45)				8A69D0457.D	8A69D0459.D	D	1	5 5
Lunghezza corpo cilindro mm 80 (pomolo 30+50)				8A69D0507.D	8A69D0509.D	D	1	5 5
Lunghezza corpo cilindro mm 90 (pomolo 30+60)				8A69D0607.D	8A69D0609.D	D	1	5 5
Lunghezza corpo cilindro mm 100 (pomolo 30+70)				8A69D0707.D	8A69D0709.D	D	1	- 1

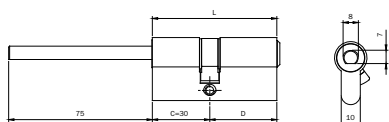

Cilindro R50 "BREVETTATO" a **PROFILO EUROPEO** con **CODOLO D8 X 75** predisposto per pomolo interno e chiave piatta in alpacca con medaglia plastificata a 11 spine e "INSERTO BREVETTATO" N° EP1106756B1 esterno. **CARTA DI PROPRIETÀ**. Con spina antitrapano nel corpo e nel cilindretto. Camma DIN 30° sporgente. **5 CHIAVI**. Vite mm 85.



	L	C + D		OTTONE	NICHELATO			
Lunghezza corpo cilindro mm 60 (pomolo 30+30)				8A69D0307.D5	8A69D0309.D5	B	1	5 5
Lunghezza corpo cilindro mm 65 (pomolo 30+35)				8A69D0357.D5	8A69D0359.D5	D	1	5 5
Lunghezza corpo cilindro mm 70 (pomolo 30+40)				8A69D0407.D5	8A69D0409.D5	B	1	5 5
Lunghezza corpo cilindro mm 80 (pomolo 30+50)				8A69D0507.D5	8A69D0509.D5	B	1	5 5
Lunghezza corpo cilindro mm 90 (pomolo 30+60)				8A69D0607.D5	8A69D0609.D5	C	1	5 5
Lunghezza corpo cilindro mm 100 (pomolo 30+70)				8A69D0707.D5	8A69D0709.D5	D	1	- 1

Code
 Confezione
 singola
 Status
 Confezione
 multipla
 Min. ord.

R50

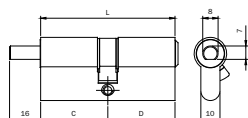

Cilindro R50 "BREVETTATO" a **PROFILO EUROPEO** con **CODOLO D8 X 16** predisposto per pomolo interno e chiave piatta in alpaca con medaglia plastificata a 11 spine e **"INSERTO BREVETTATO" N° EP1106756B1** esterno. **CARTA DI PROPRIETÀ.**
 Con spina antitrapano nel corpo e nel cilindretto. Camma DIN 30° sporgente. **3 CHIAVI.**
 Vite mm 85.



L	C + D	OTTONE	NICHELATO	D	1	5	5
Lunghezza mm 56 (pomolo 28+28)		8A6928287.D	8A6928289.D	D	1	5	5
Lunghezza mm 61 (pomolo 28+33)		8A6928337.D	8A6928339.D	D	1	5	5
Lunghezza mm 60 (pomolo 30+30)		8A6930307.D	8A6930309.D	D	1	5	5
Lunghezza mm 65 (pomolo 30+35)		8A6930357.D	8A6930359.D	D	1	5	5
Lunghezza mm 70 (pomolo 30+40)		8A6930407.D	8A6930409.D	D	1	5	5
Lunghezza mm 75 (pomolo 30+45)		8A6930457.D	8A6930459.D	D	1	5	5
Lunghezza mm 80 (pomolo 30+50)		8A6930507.D	8A6930509.D	D	1	5	5
Lunghezza mm 85 (pomolo 30+55)		8A6930557.D	8A6930559.D	D	1	5	5
Lunghezza mm 90 (pomolo 30+60)		8A6930607.D	8A6930609.D	D	1	5	5
Lunghezza mm 95 (pomolo 30+65)		8A6930657.D	8A6930659.D	D	1	-	1
Lunghezza mm 100 (pomolo 30+70)		8A6930707.D	8A6930709.D	D	1	-	1
Lunghezza mm 105 (pomolo 30+75)		8A6930757.D	8A6930759.D	D	1	-	1
Lunghezza mm 110 (pomolo 30+80)		8A6930807.D	8A6930809.D	D	1	-	1
Lunghezza mm 115 (pomolo 30+85)		8A6930857.D	8A6930859.D	D	1	-	1
Lunghezza mm 120 (pomolo 30+90)		8A6930907.D	8A6930909.D	D	1	-	1
Lunghezza mm 70 (pomolo 35+35)		8A6935357.D	8A6935359.D	D	1	5	5
Lunghezza mm 75 (pomolo 35+40)		8A6935407.D	8A6935409.D	D	1	5	5
Lunghezza mm 80 (pomolo 35+45)		8A6935457.D	8A6935459.D	D	1	5	5
Lunghezza mm 85 (pomolo 35+50)		8A6935507.D	8A6935509.D	D	1	5	5
Lunghezza mm 90 (pomolo 35+55)		8A6935557.D	8A6935559.D	D	1	5	5
Lunghezza mm 95 (pomolo 35+60)		8A6935607.D	8A6935609.D	D	1	-	1
Lunghezza mm 100 (pomolo 35+65)		8A6935657.D	8A6935659.D	D	1	-	1
Lunghezza mm 105 (pomolo 35+70)		8A6935707.D	8A6935709.D	D	1	-	1
Lunghezza mm 110 (pomolo 35+75)		8A6935757.D	8A6935759.D	D	1	-	1
Lunghezza mm 115 (pomolo 35+80)		8A6935807.D	8A6935809.D	D	1	-	1
Lunghezza mm 120 (pomolo 35+85)		8A6935857.D	8A6935859.D	D	1	-	1
Lunghezza mm 125 (pomolo 35+90)		8A6935907.D	8A6935909.D	D	1	-	1
Lunghezza mm 80 (pomolo 40+40)		8A6940407.D	8A6940409.D	D	1	5	5
Lunghezza mm 85 (pomolo 40+45)		8A6940457.D	8A6940459.D	D	1	5	5
Lunghezza mm 90 (pomolo 40+50)		8A6940507.D	8A6940509.D	D	1	5	5
Lunghezza mm 95 (pomolo 40+55)		8A6940557.D	8A6940559.D	D	1	-	1
Lunghezza mm 100 (pomolo 40+60)		8A6940607.D	8A6940609.D	D	1	-	1
Lunghezza mm 105 (pomolo 40+65)		8A6940657.D	8A6940659.D	D	1	-	1
Lunghezza mm 110 (pomolo 40+70)		8A6940707.D	8A6940709.D	D	1	-	1
Lunghezza mm 115 (pomolo 40+75)		8A6940757.D	8A6940759.D	D	1	-	1
Lunghezza mm 120 (pomolo 40+80)		8A6940807.D	8A6940809.D	D	1	-	1
Lunghezza mm 125 (pomolo 40+85)		8A6940857.D	8A6940859.D	D	1	-	1
Lunghezza mm 130 (pomolo 40+90)		8A6940907.D	8A6940909.D	D	1	-	1
Lunghezza mm 90 (pomolo 45+45)		8A6945457.D	8A6945459.D	D	1	5	5
Lunghezza mm 95 (pomolo 45+50)		8A6945507.D	8A6945509.D	D	1	-	1
Lunghezza mm 100 (pomolo 45+55)		8A6945557.D	8A6945559.D	D	1	-	1
Lunghezza mm 105 (pomolo 45+60)		8A6945607.D	8A6945609.D	D	1	-	1
Lunghezza mm 110 (pomolo 45+65)		8A6945657.D	8A6945659.D	D	1	-	1
Lunghezza mm 115 (pomolo 45+70)		8A6945707.D	8A6945709.D	D	1	-	1

Code
 Status
 Confezione
 singola
 multipla
 Min. ord.

R50



L	C + D	OTTONE	NICHELATO			
Lunghezza mm 120 (pomolo 45+75)		8A6945757.D	8A6945759.D	D	1	- 1
Lunghezza mm 125 (pomolo 45+80)		8A6945807.D	8A6945809.D	D	1	- 1
Lunghezza mm 130 (pomolo 45+85)		8A6945857.D	8A6945859.D	D	1	- 1
Lunghezza mm 100 (pomolo 50+50)		8A6950507.D	8A6950509.D	D	1	- 1
Lunghezza mm 105 (pomolo 50+55)		8A6950557.D	8A6950559.D	D	1	- 1
Lunghezza mm 110 (pomolo 50+60)		8A6950607.D	8A6950609.D	D	1	- 1
Lunghezza mm 115 (pomolo 50+65)		8A6950657.D	8A6950659.D	D	1	- 1
Lunghezza mm 120 (pomolo 50+70)		8A6950707.D	8A6950709.D	D	1	- 1
Lunghezza mm 125 (pomolo 50+75)		8A6950757.D	8A6950759.D	D	1	- 1
Lunghezza mm 130 (pomolo 50+80)		8A6950807.D	8A6950809.D	D	1	- 1
Lunghezza mm 110 (pomolo 55+55)		8A6955557.D	8A6955559.D	D	1	- 1
Lunghezza mm 115 (pomolo 55+60)		8A6955607.D	8A6955609.D	D	1	- 1
Lunghezza mm 120 (pomolo 55+65)		8A6955657.D	8A6955659.D	D	1	- 1
Lunghezza mm 125 (pomolo 55+70)		8A6955707.D	8A6955709.D	D	1	- 1
Lunghezza mm 130 (pomolo 55+75)		8A6955757.D	8A6955759.D	D	1	- 1
Lunghezza mm 120 (pomolo 60+60)		8A6960607.D	8A6960609.D	D	1	- 1
Lunghezza mm 125 (pomolo 60+65)		8A6960657.D	8A6960659.D	D	1	- 1
Lunghezza mm 130 (pomolo 60+70)		8A6960707.D	8A6960709.D	D	1	- 1

Cilindro R50 "BREVETTATO" a **PROFILO EUROPEO** con **CODOLO D8 X 16** predisposto per pomolo interno e chiave piatta in alpacca con medaglia plastificata a 11 spine e "INSERTO BREVETTATO" N° **EP1106756B1** esterno. **CARTA DI PROPRIETÀ.**
 Con spina antitrapano nel corpo e nel cilindretto. Camma DIN 30° sporgente. **5 CHIAVI.**
 Vite mm 85.

L	C + D	OTTONE	NICHELATO			
Lunghezza mm 56 (pomolo 28+28)		8A6928287.D5	8A6928289.D5	D	1	5 5
Lunghezza mm 61 (pomolo 28+33)		8A6928337.D5	8A6928339.D5	D	1	5 5
Lunghezza mm 60 (pomolo 30+30)		8A6930307.D5	8A6930309.D5	D	1	5 5
Lunghezza mm 65 (pomolo 30+35)		8A6930357.D5	8A6930359.D5	D	1	5 5
Lunghezza mm 70 (pomolo 30+40)		8A6930407.D5	8A6930409.D5	D	1	5 5
Lunghezza mm 75 (pomolo 30+45)		8A6930457.D5	8A6930459.D5	D	1	5 5
Lunghezza mm 80 (pomolo 30+50)		8A6930507.D5	8A6930509.D5	D	1	5 5
Lunghezza mm 85 (pomolo 30+55)		8A6930557.D5	8A6930559.D5	D	1	5 5
Lunghezza mm 90 (pomolo 30+60)		8A6930607.D5	8A6930609.D5	D	1	5 5
Lunghezza mm 95 (pomolo 30+65)		8A6930657.D5	8A6930659.D5	D	1	- 1
Lunghezza mm 100 (pomolo 30+70)		8A6930707.D5	8A6930709.D5	D	1	- 1
Lunghezza mm 105 (pomolo 30+75)		8A6930757.D5	8A6930759.D5	D	1	- 1
Lunghezza mm 110 (pomolo 30+80)		8A6930807.D5	8A6930809.D5	D	1	- 1
Lunghezza mm 115 (pomolo 30+85)		8A6930857.D5	8A6930859.D5	D	1	- 1
Lunghezza mm 120 (pomolo 30+90)		8A6930907.D5	8A6930909.D5	D	1	- 1
Lunghezza mm 70 (pomolo 35+35)		8A6935357.D5	8A6935359.D5	D	1	5 5
Lunghezza mm 75 (pomolo 35+40)		8A6935407.D5	8A6935409.D5	D	1	5 5
Lunghezza mm 80 (pomolo 35+45)		8A6935457.D5	8A6935459.D5	D	1	5 5
Lunghezza mm 85 (pomolo 35+50)		8A6935507.D5	8A6935509.D5	D	1	5 5
Lunghezza mm 90 (pomolo 35+55)		8A6935557.D5	8A6935559.D5	D	1	5 5
Lunghezza mm 95 (pomolo 35+60)		8A6935607.D5	8A6935609.D5	D	1	- 1

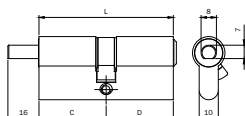

R50

L	C + D			Code	Status	Confezione singola	Confezione multipla	Min. ord.
		OTTONE	NICHELATO					
Lunghezza mm 100 (pomolo 35+65)		8A6935657.D5	8A6935659.D5	D	1	-	1	
Lunghezza mm 105 (pomolo 35+70)		8A6935707.D5	8A6935709.D5	D	1	-	1	
Lunghezza mm 110 (pomolo 35+75)		8A6935757.D5	8A6935759.D5	D	1	-	1	
Lunghezza mm 115 (pomolo 35+80)		8A6935807.D5	8A6935809.D5	D	1	-	1	
Lunghezza mm 120 (pomolo 35+85)		8A6935857.D5	8A6935859.D5	D	1	-	1	
Lunghezza mm 125 (pomolo 35+90)		8A6935907.D5	8A6935909.D5	D	1	-	1	
Lunghezza mm 80 (pomolo 40+40)		8A6940407.D5	8A6940409.D5	D	1	5	5	
Lunghezza mm 85 (pomolo 40+45)		8A6940457.D5	8A6940459.D5	D	1	5	5	
Lunghezza mm 90 (pomolo 40+50)		8A6940507.D5	8A6940509.D5	D	1	5	5	
Lunghezza mm 95 (pomolo 40+55)		8A6940557.D5	8A6940559.D5	D	1	-	1	
Lunghezza mm 100 (pomolo 40+60)		8A6940607.D5	8A6940609.D5	D	1	-	1	
Lunghezza mm 105 (pomolo 40+65)		8A6940657.D5	8A6940659.D5	D	1	-	1	
Lunghezza mm 110 (pomolo 40+70)		8A6940707.D5	8A6940709.D5	D	1	-	1	
Lunghezza mm 115 (pomolo 40+75)		8A6940757.D5	8A6940759.D5	D	1	-	1	
Lunghezza mm 120 (pomolo 40+80)		8A6940807.D5	8A6940809.D5	D	1	-	1	
Lunghezza mm 125 (pomolo 40+85)		8A6940857.D5	8A6940859.D5	D	1	-	1	
Lunghezza mm 130 (pomolo 40+90)		8A6940907.D5	8A6940909.D5	D	1	-	1	
Lunghezza mm 90 (pomolo 45+45)		8A6945457.D5	8A6945459.D5	D	1	5	5	
Lunghezza mm 95 (pomolo 45+50)		8A6945507.D5	8A6945509.D5	D	1	-	1	
Lunghezza mm 100 (pomolo 45+55)		8A6945557.D5	8A6945559.D5	D	1	-	1	
Lunghezza mm 105 (pomolo 45+60)		8A6945607.D5	8A6945609.D5	D	1	-	1	
Lunghezza mm 110 (pomolo 45+65)		8A6945657.D5	8A6945659.D5	D	1	-	1	
Lunghezza mm 115 (pomolo 45+70)		8A6945707.D5	8A6945709.D5	D	1	-	1	
Lunghezza mm 120 (pomolo 45+75)		8A6945757.D5	8A6945759.D5	D	1	-	1	
Lunghezza mm 125 (pomolo 45+80)		8A6945807.D5	8A6945809.D5	D	1	-	1	
Lunghezza mm 130 (pomolo 45+85)		8A6945857.D5	8A6945859.D5	D	1	-	1	
Lunghezza mm 100 (pomolo 50+50)		8A6950507.D5	8A6950509.D5	D	1	-	1	
Lunghezza mm 105 (pomolo 50+55)		8A6950557.D5	8A6950559.D5	D	1	-	1	
Lunghezza mm 110 (pomolo 50+60)		8A6950607.D5	8A6950609.D5	D	1	-	1	
Lunghezza mm 115 (pomolo 50+65)		8A6950657.D5	8A6950659.D5	D	1	-	1	
Lunghezza mm 120 (pomolo 50+70)		8A6950707.D5	8A6950709.D5	D	1	-	1	
Lunghezza mm 125 (pomolo 50+75)		8A6950757.D5	8A6950759.D5	D	1	-	1	
Lunghezza mm 130 (pomolo 50+80)		8A6950807.D5	8A6950809.D5	D	1	-	1	
Lunghezza mm 110 (pomolo 55+55)		8A6955557.D5	8A6955559.D5	D	1	-	1	
Lunghezza mm 115 (pomolo 55+60)		8A6955607.D5	8A6955609.D5	D	1	-	1	
Lunghezza mm 120 (pomolo 55+65)		8A6955657.D5	8A6955659.D5	D	1	-	1	
Lunghezza mm 125 (pomolo 55+70)		8A6955707.D5	8A6955709.D5	D	1	-	1	
Lunghezza mm 130 (pomolo 55+75)		8A6955757.D5	8A6955759.D5	D	1	-	1	
Lunghezza mm 120 (pomolo 60+60)		8A6960607.D5	8A6960609.D5	D	1	-	1	
Lunghezza mm 125 (pomolo 60+65)		8A6960657.D5	8A6960659.D5	D	1	-	1	
Lunghezza mm 130 (pomolo 60+70)		8A6960707.D5	8A6960709.D5	D	1	-	1	

Code
 Confezione
 singola
 Status
 Confezione
 multipla
 Min. ord.

R50

Cilindro R50 "BREVETTATO" a **PROFILO EUROPEO** con **POMOLO TONDO** interno e chiave piatta in alpacca con medaglia plastificata a 11 spine e "INSERTO BREVETTATO" N° EP1106756B1 esterno.

CARTA DI PROPRIETÀ. Con spina antitrapano nel corpo e nel cilindretto. Camma DIN 30° sporgente.
3 CHIAVI. Vite mm 85.



L	C + D	OTTONE	NICHELATO	D	1	5	5
Lunghezza mm 56 (pomolo 28+28)		8A8928287.D	8A8928289.D	D	1	5	5
Lunghezza mm 61 (pomolo 28+33)		8A8928337.D	8A8928339.D	D	1	5	5
Lunghezza mm 60 (pomolo 30+30)		8A8930307.D	8A8930309.D	D	1	5	5
Lunghezza mm 65 (pomolo 30+35)		8A8930357.D	8A8930359.D	D	1	5	5
Lunghezza mm 70 (pomolo 30+40)		8A8930407.D	8A8930409.D	D	1	5	5
Lunghezza mm 75 (pomolo 30+45)		8A8930457.D	8A8930459.D	D	1	5	5
Lunghezza mm 80 (pomolo 30+50)		8A8930507.D	8A8930509.D	D	1	5	5
Lunghezza mm 85 (pomolo 30+55)		8A8930557.D	8A8930559.D	D	1	5	5
Lunghezza mm 90 (pomolo 30+60)		8A8930607.D	8A8930609.D	D	1	5	5
Lunghezza mm 95 (pomolo 30+65)		8A8930657.D	8A8930659.D	D	1	-	1
Lunghezza mm 100 (pomolo 30+70)		8A8930707.D	8A8930709.D	D	1	-	1
Lunghezza mm 105 (pomolo 30+75)		8A8930757.D	8A8930759.D	D	1	-	1
Lunghezza mm 110 (pomolo 30+80)		8A8930807.D	8A8930809.D	D	1	-	1
Lunghezza mm 115 (pomolo 30+85)		8A8930857.D	8A8930859.D	D	1	-	1
Lunghezza mm 120 (pomolo 30+90)		8A8930907.D	8A8930909.D	D	1	-	1
Lunghezza mm 65 (pomolo 35+30)		8A8935307.D	8A8935309.D	D	1	5	5
Lunghezza mm 70 (pomolo 35+35)		8A8935357.D	8A8935359.D	D	1	5	5
Lunghezza mm 75 (pomolo 35+40)		8A8935407.D	8A8935409.D	D	1	5	5
Lunghezza mm 80 (pomolo 35+45)		8A8935457.D	8A8935459.D	D	1	5	5
Lunghezza mm 85 (pomolo 35+50)		8A8935507.D	8A8935509.D	D	1	5	5
Lunghezza mm 90 (pomolo 35+55)		8A8935557.D	8A8935559.D	D	1	5	5
Lunghezza mm 95 (pomolo 35+60)		8A8935607.D	8A8935609.D	D	1	-	1
Lunghezza mm 100 (pomolo 35+65)		8A8935657.D	8A8935659.D	D	1	-	1
Lunghezza mm 105 (pomolo 35+70)		8A8935707.D	8A8935709.D	D	1	-	1
Lunghezza mm 110 (pomolo 35+75)		8A8935757.D	8A8935759.D	D	1	-	1
Lunghezza mm 115 (pomolo 35+80)		8A8935807.D	8A8935809.D	D	1	-	1
Lunghezza mm 120 (pomolo 35+85)		8A8935857.D	8A8935859.D	D	1	-	1
Lunghezza mm 125 (pomolo 35+90)		8A8935907.D	8A8935909.D	D	1	-	1
Lunghezza mm 70 (pomolo 40+30)		8A8940307.D	8A8940309.D	D	1	5	5
Lunghezza mm 80 (pomolo 40+40)		8A8940407.D	8A8940409.D	D	1	5	5
Lunghezza mm 85 (pomolo 40+45)		8A8940457.D	8A8940459.D	D	1	5	5
Lunghezza mm 90 (pomolo 40+50)		8A8940507.D	8A8940509.D	D	1	5	5
Lunghezza mm 95 (pomolo 40+55)		8A8940557.D	8A8940559.D	D	1	-	1
Lunghezza mm 100 (pomolo 40+60)		8A8940607.D	8A8940609.D	D	1	-	1
Lunghezza mm 105 (pomolo 40+65)		8A8940657.D	8A8940659.D	D	1	-	1
Lunghezza mm 110 (pomolo 40+70)		8A8940707.D	8A8940709.D	D	1	-	1
Lunghezza mm 115 (pomolo 40+75)		8A8940757.D	8A8940759.D	D	1	-	1
Lunghezza mm 120 (pomolo 40+80)		8A8940807.D	8A8940809.D	D	1	-	1
Lunghezza mm 125 (pomolo 40+85)		8A8940857.D	8A8940859.D	D	1	-	1
Lunghezza mm 130 (pomolo 40+90)		8A8940907.D	8A8940909.D	D	1	-	1
Lunghezza mm 75 (pomolo 45+30)		8A8945307.D	8A8945309.D	D	1	5	5
Lunghezza mm 90 (pomolo 45+45)		8A8945457.D	8A8945459.D	D	1	5	5
Lunghezza mm 95 (pomolo 45+50)		8A8945507.D	8A8945509.D	D	1	-	1
Lunghezza mm 100 (pomolo 45+55)		8A8945557.D	8A8945559.D	D	1	-	1
Lunghezza mm 105 (pomolo 45+60)		8A8945607.D	8A8945609.D	D	1	-	1
Lunghezza mm 110 (pomolo 45+65)		8A8945657.D	8A8945659.D	D	1	-	1
Lunghezza mm 115 (pomolo 45+70)		8A8945707.D	8A8945709.D	D	1	-	1

Code
 Confezione
 singola
 Status
 Confezione
 multipla
 Min. ord.

R50

L	C + D					
		OTTONE	NICHELATO	D	1	-
Lunghezza mm 120 (pomolo 45+75)		8A8945757.D	8A8945759.D	D	1	-
Lunghezza mm 125 (pomolo 45+80)		8A8945807.D	8A8945809.D	D	1	-
Lunghezza mm 130 (pomolo 45+85)		8A8945857.D	8A8945859.D	D	1	-
Lunghezza mm 80 (pomolo 50+30)		8A8950307.D	8A8950309.D	D	1	5
Lunghezza mm 85 (pomolo 50+35)		8A8950357.D	8A8950359.D	D	1	5
Lunghezza mm 90 (pomolo 50+40)		8A8950407.D	8A8950409.D	D	1	5
Lunghezza mm 100 (pomolo 50+50)		8A8950507.D	8A8950509.D	D	1	5
Lunghezza mm 105 (pomolo 50+55)		8A8950557.D	8A8950559.D	D	1	-
Lunghezza mm 110 (pomolo 50+60)		8A8950607.D	8A8950609.D	D	1	-
Lunghezza mm 115 (pomolo 50+65)		8A8950657.D	8A8950659.D	D	1	-
Lunghezza mm 120 (pomolo 50+70)		8A8950707.D	8A8950709.D	D	1	-
Lunghezza mm 125 (pomolo 50+75)		8A8950757.D	8A8950759.D	D	1	-
Lunghezza mm 130 (pomolo 50+80)		8A8950807.D	8A8950809.D	D	1	-
Lunghezza mm 110 (pomolo 55+55)		8A8955557.D	8A8955559.D	D	1	-
Lunghezza mm 115 (pomolo 55+60)		8A8955607.D	8A8955609.D	D	1	-
Lunghezza mm 120 (pomolo 55+65)		8A8955657.D	8A8955659.D	D	1	-
Lunghezza mm 125 (pomolo 55+70)		8A8955707.D	8A8955709.D	D	1	-
Lunghezza mm 130 (pomolo 55+75)		8A8955757.D	8A8955759.D	D	1	-
Lunghezza mm 120 (pomolo 60+60)		8A8960607.D	8A8960609.D	D	1	-
Lunghezza mm 125 (pomolo 60+65)		8A8960657.D	8A8960659.D	D	1	-
Lunghezza mm 130 (pomolo 60+70)		8A8960707.D	8A8960709.D	D	1	-

Cilindro R50 "BREVETTATO" a **PROFILO EUROPEO** con **POMOLO TONDO** interno e chiave piatta in alpaca con medaglia plastificata a 11 spine e "INSERTO BREVETTATO" N° EP1106756B1 esterno.

CARTA DI PROPRIETÀ. Con spina antitrapano nel corpo e nel cilindretto. Camma DIN 30° sporgente.
5 CHIAVI. Vite mm 85

L	C + D					
		OTTONE	NICHELATO	D	1	5
Lunghezza mm 56 (pomolo 28+28)		8A8928287.D5	8A8928289.D5	D	1	5
Lunghezza mm 61 (pomolo 28+33)		8A8928337.D5	8A8928339.D5	D	1	5
Lunghezza mm 60 (pomolo 30+30)		8A8930307.D5	8A8930309.D5	D	1	5
Lunghezza mm 65 (pomolo 30+35)		8A8930357.D5	8A8930359.D5	D	1	5
Lunghezza mm 70 (pomolo 30+40)		8A8930407.D5	8A8930409.D5	D	1	5
Lunghezza mm 75 (pomolo 30+45)		8A8930457.D5	8A8930459.D5	D	1	5
Lunghezza mm 80 (pomolo 30+50)		8A8930507.D5	8A8930509.D5	D	1	5
Lunghezza mm 85 (pomolo 30+55)		8A8930557.D5	8A8930559.D5	D	1	5
Lunghezza mm 90 (pomolo 30+60)		8A8930607.D5	8A8930609.D5	D	1	5
Lunghezza mm 95 (pomolo 30+65)		8A8930657.D5	8A8930659.D5	D	1	-
Lunghezza mm 100 (pomolo 30+70)		8A8930707.D5	8A8930709.D5	D	1	-
Lunghezza mm 105 (pomolo 30+75)		8A8930757.D5	8A8930759.D5	D	1	-
Lunghezza mm 110 (pomolo 30+80)		8A8930807.D5	8A8930809.D5	D	1	-
Lunghezza mm 115 (pomolo 30+85)		8A8930857.D5	8A8930859.D5	D	1	-
Lunghezza mm 120 (pomolo 30+90)		8A8930907.D5	8A8930909.D5	D	1	-
Lunghezza mm 65 (pomolo 35+30)		8A8935307.D5	8A8935309.D5	D	1	5
Lunghezza mm 70 (pomolo 35+35)		8A8935357.D5	8A8935359.D5	D	1	5
Lunghezza mm 75 (pomolo 35+40)		8A8935407.D5	8A8935409.D5	D	1	5
Lunghezza mm 80 (pomolo 35+45)		8A8935457.D5	8A8935459.D5	D	1	5
Lunghezza mm 85 (pomolo 35+50)		8A8935507.D5	8A8935509.D5	D	1	5
Lunghezza mm 90 (pomolo 35+55)		8A8935557.D5	8A8935559.D5	D	1	5

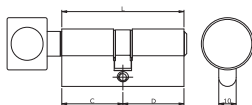

Code
 Status
 Confezione
 singola
 Confezione
 multipla
 Min. ord.

R50



L	C + D	OTTONE	NICHELATO				
Lunghezza mm 95 (pomolo 35+60)		8A8935607.D5	8A8935609.D5	D	1	-	1
Lunghezza mm 100 (pomolo 35+65)		8A8935657.D5	8A8935659.D5	D	1	-	1
Lunghezza mm 105 (pomolo 35+70)		8A8935707.D5	8A8935709.D5	D	1	-	1
Lunghezza mm 110 (pomolo 35+75)		8A8935757.D5	8A8935759.D5	D	1	-	1
Lunghezza mm 115 (pomolo 35+80)		8A8935807.D5	8A8935809.D5	D	1	-	1
Lunghezza mm 120 (pomolo 35+85)		8A8935857.D5	8A8935859.D5	D	1	-	1
Lunghezza mm 125 (pomolo 35+90)		8A8935907.D5	8A8935909.D5	D	1	-	1
Lunghezza mm 70 (pomolo 40+30)		8A8940307.D5	8A8940309.D5	D	1	5	5
Lunghezza mm 80 (pomolo 40+40)		8A8940407.D5	8A8940409.D5	D	1	5	5
Lunghezza mm 85 (pomolo 40+45)		8A8940457.D5	8A8940459.D5	D	1	5	5
Lunghezza mm 90 (pomolo 40+50)		8A8940507.D5	8A8940509.D5	D	1	5	5
Lunghezza mm 95 (pomolo 40+55)		8A8940557.D5	8A8940559.D5	D	1	-	1
Lunghezza mm 100 (pomolo 40+60)		8A8940607.D5	8A8940609.D5	D	1	-	1
Lunghezza mm 105 (pomolo 40+65)		8A8940657.D5	8A8940659.D5	D	1	-	1
Lunghezza mm 110 (pomolo 40+70)		8A8940707.D5	8A8940709.D5	D	1	-	1
Lunghezza mm 115 (pomolo 40+75)		8A8940757.D5	8A8940759.D5	D	1	-	1
Lunghezza mm 120 (pomolo 40+80)		8A8940807.D5	8A8940809.D5	D	1	-	1
Lunghezza mm 125 (pomolo 40+85)		8A8940857.D5	8A8940859.D5	D	1	-	1
Lunghezza mm 130 (pomolo 40+90)		8A8940907.D5	8A8940909.D5	D	1	-	1
Lunghezza mm 75 (pomolo 45+30)		8A8945307.D5	8A8945309.D5	D	1	5	5
Lunghezza mm 90 (pomolo 45+45)		8A8945457.D5	8A8945459.D5	D	1	5	5
Lunghezza mm 95 (pomolo 45+50)		8A8945507.D5	8A8945509.D5	D	1	-	1
Lunghezza mm 100 (pomolo 45+55)		8A8945557.D5	8A8945559.D5	D	1	-	1
Lunghezza mm 105 (pomolo 45+60)		8A8945607.D5	8A8945609.D5	D	1	-	1
Lunghezza mm 110 (pomolo 45+65)		8A8945657.D5	8A8945659.D5	D	1	-	1
Lunghezza mm 115 (pomolo 45+70)		8A8945707.D5	8A8945709.D5	D	1	-	1
Lunghezza mm 120 (pomolo 45+75)		8A8945757.D5	8A8945759.D5	D	1	-	1
Lunghezza mm 125 (pomolo 45+80)		8A8945807.D5	8A8945809.D5	D	1	-	1
Lunghezza mm 130 (pomolo 45+85)		8A8945857.D5	8A8945859.D5	D	1	-	1
Lunghezza mm 80 (pomolo 50+30)		8A8950307.D5	8A8950309.D5	D	1	-	1
Lunghezza mm 85 (pomolo 50+35)		8A8950357.D5	8A8950359.D5	D	1	-	1
Lunghezza mm 90 (pomolo 50+40)		8A8950407.D5	8A8950409.D5	D	1	-	1
Lunghezza mm 100 (pomolo 50+50)		8A8950507.D5	8A8950509.D5	D	1	-	1
Lunghezza mm 105 (pomolo 50+55)		8A8950557.D5	8A8950559.D5	D	1	-	1
Lunghezza mm 110 (pomolo 50+60)		8A8950607.D5	8A8950609.D5	D	1	-	1
Lunghezza mm 115 (pomolo 50+65)		8A8950657.D5	8A8950659.D5	D	1	-	1
Lunghezza mm 120 (pomolo 50+70)		8A8950707.D5	8A8950709.D5	D	1	-	1
Lunghezza mm 125 (pomolo 50+75)		8A8950757.D5	8A8950759.D5	D	1	-	1
Lunghezza mm 130 (pomolo 50+80)		8A8950807.D5	8A8950809.D5	D	1	-	1
Lunghezza mm 110 (pomolo 55+55)		8A8955557.D5	8A8955559.D5	D	1	-	1
Lunghezza mm 115 (pomolo 55+60)		8A8955607.D5	8A8955609.D5	D	1	-	1
Lunghezza mm 120 (pomolo 55+65)		8A8955657.D5	8A8955659.D5	D	1	-	1
Lunghezza mm 125 (pomolo 55+70)		8A8955707.D5	8A8955709.D5	D	1	-	1
Lunghezza mm 130 (pomolo 55+75)		8A8955757.D5	8A8955759.D5	D	1	-	1
Lunghezza mm 120 (pomolo 60+60)		8A8960607.D5	8A8960609.D5	D	1	-	1
Lunghezza mm 125 (pomolo 60+65)		8A8960657.D5	8A8960659.D5	D	1	-	1
Lunghezza mm 130 (pomolo 60+70)		8A8960707.D5	8A8960709.D5	D	1	-	1

Code
 Status
 Confezione
 singola
 multipla
 Min. ord.

R50 cantiere

Cilindro R50 "BREVETTATO" **CHIAVE DI CANTIERE MONOPROFILO**, chiave piatta in alpacca con medaglia plastificata a 11 spine e "INSERTO BREVETTATO" N° EP1106756B1.

CARTA DI PROPRIETÀ. Con spina antitrapano nel corpo e nel cilindretto. Camma DIN 8 posizioni.

1 CHIAVE DI CANTIERE + 3 CHIAVI. Vite mm 85.



L C + D	OTTONE	NICHELATO	D	1	-	1
Lunghezza mm 40 (30+10)	8A0930107.D...C	8A0930109.D...C	D	1	-	1
Lunghezza mm 45 (35+10)	8A0935107.D...C	8A0935109.D...C	D	1	-	1
Lunghezza mm 50 (40+10)	8A0940107.D...C	8A0940109.D...C	D	1	-	1
Lunghezza mm 55 (45+10)	8A0945107.D...C	8A0945109.D...C	D	1	-	1
Lunghezza mm 60 (50+10)	8A0950107.D...C	8A0950109.D...C	D	1	-	1
Lunghezza mm 65 (55+10)	8A0955107.D...C	8A0955109.D...C	D	1	-	1
Lunghezza mm 70 (60+10)	8A0960107.D...C	8A0960109.D...C	D	1	-	1
Lunghezza mm 75 (65+10)	8A0965107.D...C	8A0965109.D...C	D	1	-	1
Lunghezza mm 80 (70+10)	8A0970107.D...C	8A0970109.D...C	D	1	-	1
Lunghezza mm 85 (75+10)	8A0975107.D...C	8A0975109.D...C	D	1	-	1
Lunghezza mm 90 (80+10)	8A0980107.D...C	8A0980109.D...C	D	1	-	1
Lunghezza mm 95 (85+10)	8A0985107.D...C	8A0985109.D...C	D	1	-	1
Lunghezza mm 100 (90+10)	8A0990107.D...C	8A0990109.D...C	D	1	-	1



Cilindro R50 "BREVETTATO" **CHIAVE DI CANTIERE a DOPPIO PROFILO**, chiave piatta in alpacca con medaglia plastificata a 11 spine e "INSERTO BREVETTATO" N° EP1106756B1.

CARTA DI PROPRIETÀ. Con spina antitrapano nel corpo e nel cilindretto. Camma DIN 30° sporgente.

1 CHIAVE DI CANTIERE + 3 CHIAVI. Vite mm 85.



L C + D	OTTONE	NICHELATO	D	1	-	1
Lunghezza mm 56 (28+28)	8A0928287.D...C	8A0928289.D...C	D	1	-	1
Lunghezza mm 61 (28+33)	8A0928337.D...C	8A0928339.D...C	D	1	-	1
Lunghezza mm 60 (30+30)	8A0930307.D...C	8A0930309.D...C	D	1	-	1
Lunghezza mm 65 (30+35)	8A0930357.D...C	8A0930359.D...C	D	1	-	1
Lunghezza mm 70 (30+40)	8A0930407.D...C	8A0930409.D...C	D	1	-	1
Lunghezza mm 75 (30+45)	8A0930457.D...C	8A0930459.D...C	D	1	-	1
Lunghezza mm 80 (30+50)	8A0930507.D...C	8A0930509.D...C	D	1	-	1
Lunghezza mm 85 (30+55)	8A0930557.D...C	8A0930559.D...C	D	1	-	1
Lunghezza mm 90 (30+60)	8A0930607.D...C	8A0930609.D...C	D	1	-	1
Lunghezza mm 95 (30+65)	8A0930657.D...C	8A0930659.D...C	D	1	-	1
Lunghezza mm 100 (30+70)	8A0930707.D...C	8A0930709.D...C	D	1	-	1
Lunghezza mm 105 (30+75)	8A0930757.D...C	8A0930759.D...C	D	1	-	1
Lunghezza mm 110 (30+80)	8A0930807.D...C	8A0930809.D...C	D	1	-	1
Lunghezza mm 115 (30+85)	8A0930857.D...C	8A0930859.D...C	D	1	-	1
Lunghezza mm 120 (30+90)	8A0930907.D...C	8A0930909.D...C	D	1	-	1
Lunghezza mm 70 (35+35)	8A0935357.D...C	8A0935359.D...C	D	1	-	1
Lunghezza mm 75 (35+40)	8A0935407.D...C	8A0935409.D...C	D	1	-	1
Lunghezza mm 80 (35+45)	8A0935457.D...C	8A0935459.D...C	D	1	-	1
Lunghezza mm 85 (35+50)	8A0935507.D...C	8A0935509.D...C	D	1	-	1
Lunghezza mm 90 (35+55)	8A0935557.D...C	8A0935559.D...C	D	1	-	1
Lunghezza mm 95 (35+60)	8A0935607.D...C	8A0935609.D...C	D	1	-	1
Lunghezza mm 100 (35+65)	8A0935657.D...C	8A0935659.D...C	D	1	-	1

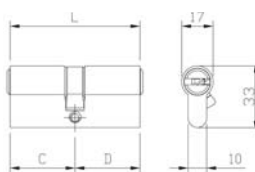

Code
 Status
 Confezione
 singola
 Confezione
 multipla
 Min. ord.

R50 cantiere



L C + D	OTTONE	NICHELATO	D	1	-	1
Lunghezza mm 105 (35+70)	8A0935707.D...C	8A0935709.D...C	D	1	-	1
Lunghezza mm 110 (35+75)	8A0935757.D...C	8A0935759.D...C	D	1	-	1
Lunghezza mm 115 (35+80)	8A0935807.D...C	8A0935809.D...C	D	1	-	1
Lunghezza mm 120 (35+85)	8A0935857.D...C	8A0935859.D...C	D	1	-	1
Lunghezza mm 125 (35+90)	8A0935907.D...C	8A0935909.D...C	D	1	-	1
Lunghezza mm 80 (40+40)	8A0940407.D...C	8A0940409.D...C	D	1	-	1
Lunghezza mm 85 (40+45)	8A0940457.D...C	8A0940459.D...C	D	1	-	1
Lunghezza mm 90 (40+50)	8A0940507.D...C	8A0940509.D...C	D	1	-	1
Lunghezza mm 95 (40+55)	8A0940557.D...C	8A0940559.D...C	D	1	-	1
Lunghezza mm 100 (40+60)	8A0940607.D...C	8A0940609.D...C	D	1	-	1
Lunghezza mm 105 (40+65)	8A0940657.D...C	8A0940659.D...C	D	1	-	1
Lunghezza mm 110 (40+70)	8A0940707.D...C	8A0940709.D...C	D	1	-	1
Lunghezza mm 115 (40+75)	8A0940757.D...C	8A0940759.D...C	D	1	-	1
Lunghezza mm 120 (40+80)	8A0940807.D...C	8A0940809.D...C	D	1	-	1
Lunghezza mm 125 (40+85)	8A0940857.D...C	8A0940859.D...C	D	1	-	1
Lunghezza mm 130 (40+90)	8A0940907.D...C	8A0940909.D...C	D	1	-	1
Lunghezza mm 90 (45+45)	8A0945457.D...C	8A0945459.D...C	D	1	-	1
Lunghezza mm 95 (45+50)	8A0945507.D...C	8A0945509.D...C	D	1	-	1
Lunghezza mm 100 (45+55)	8A0945557.D...C	8A0945559.D...C	D	1	-	1
Lunghezza mm 105 (45+60)	8A0945607.D...C	8A0945609.D...C	D	1	-	1
Lunghezza mm 110 (45+65)	8A0945657.D...C	8A0945659.D...C	D	1	-	1
Lunghezza mm 115 (45+70)	8A0945707.D...C	8A0945709.D...C	D	1	-	1
Lunghezza mm 120 (45+75)	8A0945757.D...C	8A0945759.D...C	D	1	-	1
Lunghezza mm 125 (45+80)	8A0945807.D...C	8A0945809.D...C	D	1	-	1
Lunghezza mm 130 (45+85)	8A0945857.D...C	8A0945859.D...C	D	1	-	1
Lunghezza mm 100 (50+50)	8A0950507.D...C	8A0950509.D...C	D	1	-	1
Lunghezza mm 105 (50+55)	8A0950557.D...C	8A0950559.D...C	D	1	-	1
Lunghezza mm 110 (50+60)	8A0950607.D...C	8A0950609.D...C	D	1	-	1
Lunghezza mm 115 (50+65)	8A0950657.D...C	8A0950659.D...C	D	1	-	1
Lunghezza mm 120 (50+70)	8A0950707.D...C	8A0950709.D...C	D	1	-	1
Lunghezza mm 125 (50+75)	8A0950757.D...C	8A0950759.D...C	D	1	-	1
Lunghezza mm 130 (50+80)	8A0950807.D...C	8A0950809.D...C	D	1	-	1
Lunghezza mm 110 (55+55)	8A0955557.D...C	8A0955559.D...C	D	1	-	1
Lunghezza mm 115 (55+60)	8A0955607.D...C	8A0955609.D...C	D	1	-	1
Lunghezza mm 120 (55+65)	8A0955657.D...C	8A0955659.D...C	D	1	-	1
Lunghezza mm 125 (55+70)	8A0955707.D...C	8A0955709.D...C	D	1	-	1
Lunghezza mm 130 (55+75)	8A0955757.D...C	8A0955759.D...C	D	1	-	1
Lunghezza mm 120 (60+60)	8A0960607.D...C	8A0960609.D...C	D	1	-	1
Lunghezza mm 125 (60+65)	8A0960657.D...C	8A0960659.D...C	D	1	-	1
Lunghezza mm 130 (60+70)	8A0960707.D...C	8A0960709.D...C	D	1	-	1

Code
 Confezione
 singola
 Status
 Confezione
 multipla
 Min. ord.

R50 cantiere

Cilindro R50 "BREVETTATO" **CHIAVE DI CANTIERE** a **PROFILO EUROPEO** con **CODOLO D8 X 75** predisposto per pomolo interno e chiave piatta in alpaca con medaglia plastificata a 11 spine e "INSERTO BREVETTATO" N° EP1106756B1 esterno.

CARTA DI PROPRIETÀ. Ottone. Con spina antitrapano nel corpo e nel cilindretto.

Camma DIN 30° sporgente. **1 CHIAVE DI CANTIERE + 3 CHIAVI.** Vite mm 85.



	L	C + D	OTTONE	NICHELATO			
Lunghezza corpo cilindro mm 60 (pomolo 30+30)			8A69D0307.D...C	8A69D0309.D...C	D	1	- 1
Lunghezza corpo cilindro mm 65 (pomolo 30+35)			8A69D0357.D...C	8A69D0359.D...C	D	1	- 1
Lunghezza corpo cilindro mm 70 (pomolo 30+40)			8A69D0407.D...C	8A69D0409.D...C	D	1	- 1
Lunghezza corpo cilindro mm 75 (pomolo 30+45)			8A69D0457.D...C	8A69D0459.D...C	D	1	- 1
Lunghezza corpo cilindro mm 80 (pomolo 30+50)			8A69D0507.D...C	8A69D0509.D...C	D	1	- 1
Lunghezza corpo cilindro mm 85 (pomolo 30+55)			8A69D0557.D...C	8A69D0559.D...C	D	1	- 1
Lunghezza corpo cilindro mm 90 (pomolo 30+60)			8A69D0607.D...C	8A69D0609.D...C	D	1	- 1
Lunghezza corpo cilindro mm 95 (pomolo 30+65)			8A69D0657.D...C	8A69D0659.D...C	D	1	- 1
Lunghezza corpo cilindro mm 100 (pomolo 30+70)			8A69D0707.D...C	8A69D0709.D...C	D	1	- 1

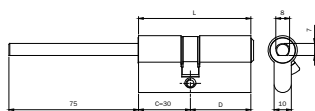

Code
Status
Confezione
singola
Confezione
multipla
Min. ord.

R50 cantiere

Cilindro R50 "BREVETTATO" **CHIAVE DI CANTIERE** a **PROFILO EUROPEO** con **POMOLO TONDO** interno e chiave piatta in alpaca con medaglia plastificata a 11 spine e "INSERTO BREVETTATO" N° EP1106756B1 esterno.

CARTA DI PROPRIETÀ. Ottone. Con spina antitrapano nel corpo e nel cilindretto. Camma DIN 30° sporgente. **1 CHIAVE DI CANTIERE + 3 CHIAVI.** Vite mm 85.

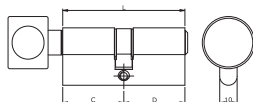

L	C + D	OTTONE	NICHELATO				
Lunghezza mm 56 (pomolo 28+28)		8A8928287.D...C	8A8928289.D...C	D	1	-	1
Lunghezza mm 61 (pomolo 28+33)		8A8928337.D...C	8A8928339.D...C	D	1	-	1
Lunghezza mm 60 (pomolo 30+30)		8A8930307.D...C	8A8930309.D...C	D	1	-	1
Lunghezza mm 65 (pomolo 30+35)		8A8930357.D...C	8A8930359.D...C	D	1	-	1
Lunghezza mm 70 (pomolo 30+40)		8A8930407.D...C	8A8930409.D...C	D	1	-	1
Lunghezza mm 75 (pomolo 30+45)		8A8930457.D...C	8A8930459.D...C	D	1	-	1
Lunghezza mm 80 (pomolo 30+50)		8A8930507.D...C	8A8930509.D...C	D	1	-	1
Lunghezza mm 85 (pomolo 30+55)		8A8930557.D...C	8A8930559.D...C	D	1	-	1
Lunghezza mm 90 (pomolo 30+60)		8A8930607.D...C	8A8930609.D...C	D	1	-	1
Lunghezza mm 95 (pomolo 30+65)		8A8930657.D...C	8A8930659.D...C	D	1	-	1
Lunghezza mm 100 (pomolo 30+70)		8A8930707.D...C	8A8930709.D...C	D	1	-	1
Lunghezza mm 105 (pomolo 30+75)		8A8930757.D...C	8A8930759.D...C	D	1	-	1
Lunghezza mm 110 (pomolo 30+80)		8A8930807.D...C	8A8930809.D...C	D	1	-	1
Lunghezza mm 115 (pomolo 30+85)		8A8930857.D...C	8A8930859.D...C	D	1	-	1
Lunghezza mm 120 (pomolo 30+90)		8A8930907.D...C	8A8930909.D...C	D	1	-	1
Lunghezza mm 70 (pomolo 35+35)		8A8935357.D...C	8A8935359.D...C	D	1	-	1
Lunghezza mm 75 (pomolo 35+40)		8A8935407.D...C	8A8935409.D...C	D	1	-	1
Lunghezza mm 80 (pomolo 35+45)		8A8935457.D...C	8A8935459.D...C	D	1	-	1
Lunghezza mm 85 (pomolo 35+50)		8A8935507.D...C	8A8935509.D...C	D	1	-	1
Lunghezza mm 90 (pomolo 35+55)		8A8935557.D...C	8A8935559.D...C	D	1	-	1
Lunghezza mm 95 (pomolo 35+60)		8A8935607.D...C	8A8935609.D...C	D	1	-	1
Lunghezza mm 100 (pomolo 35+65)		8A8935657.D...C	8A8935659.D...C	D	1	-	1
Lunghezza mm 105 (pomolo 35+70)		8A8935707.D...C	8A8935709.D...C	D	1	-	1
Lunghezza mm 110 (pomolo 35+75)		8A8935757.D...C	8A8935759.D...C	D	1	-	1
Lunghezza mm 115 (pomolo 35+80)		8A8935807.D...C	8A8935809.D...C	D	1	-	1
Lunghezza mm 120 (pomolo 35+85)		8A8935857.D...C	8A8935859.D...C	D	1	-	1
Lunghezza mm 125 (pomolo 35+90)		8A8935907.D...C	8A8935909.D...C	D	1	-	1
Lunghezza mm 80 (pomolo 40+40)		8A8940407.D...C	8A8940409.D...C	D	1	-	1
Lunghezza mm 85 (pomolo 40+45)		8A8940457.D...C	8A8940459.D...C	D	1	-	1
Lunghezza mm 90 (pomolo 40+50)		8A8940507.D...C	8A8940509.D...C	D	1	-	1
Lunghezza mm 95 (pomolo 40+55)		8A8940557.D...C	8A8940559.D...C	D	1	-	1
Lunghezza mm 100 (pomolo 40+60)		8A8940607.D...C	8A8940609.D...C	D	1	-	1
Lunghezza mm 105 (pomolo 40+65)		8A8940657.D...C	8A8940659.D...C	D	1	-	1
Lunghezza mm 110 (pomolo 40+70)		8A8940707.D...C	8A8940709.D...C	D	1	-	1
Lunghezza mm 115 (pomolo 40+75)		8A8940757.D...C	8A8940759.D...C	D	1	-	1
Lunghezza mm 120 (pomolo 40+80)		8A8940807.D...C	8A8940809.D...C	D	1	-	1
Lunghezza mm 125 (pomolo 40+85)		8A8940857.D...C	8A8940859.D...C	D	1	-	1
Lunghezza mm 130 (pomolo 40+90)		8A8940907.D...C	8A8940909.D...C	D	1	-	1
Lunghezza mm 90 (pomolo 45+45)		8A8945457.D...C	8A8945459.D...C	D	1	-	1
Lunghezza mm 95 (pomolo 45+50)		8A8945507.D...C	8A8945509.D...C	D	1	-	1
Lunghezza mm 100 (pomolo 45+55)		8A8945557.D...C	8A8945559.D...C	D	1	-	1
Lunghezza mm 105 (pomolo 45+60)		8A8945607.D...C	8A8945609.D...C	D	1	-	1
Lunghezza mm 110 (pomolo 45+65)		8A8945657.D...C	8A8945659.D...C	D	1	-	1

Code
 Status
 Confezione
 singola
 multipla
 Min. ord.

R50 cantiere

L	C + D	OTTONE	NICHELATO			
Lunghezza mm 115 (pomolo 45+70)		8A8945707.D...C	8A8945709.D...C	D	1	- 1
Lunghezza mm 120 (pomolo 45+75)		8A8945757.D...C	8A8945759.D...C	D	1	- 1
Lunghezza mm 125 (pomolo 45+80)		8A8945807.D...C	8A8945809.D...C	D	1	- 1
Lunghezza mm 130 (pomolo 45+85)		8A8945857.D...C	8A8945859.D...C	D	1	- 1
Lunghezza mm 100 (pomolo 50+50)		8A8950507.D...C	8A8950509.D...C	D	1	- 1
Lunghezza mm 105 (pomolo 50+55)		8A8950557.D...C	8A8950559.D...C	D	1	- 1
Lunghezza mm 110 (pomolo 50+60)		8A8950607.D...C	8A8950609.D...C	D	1	- 1
Lunghezza mm 115 (pomolo 50+65)		8A8950657.D...C	8A8950659.D...C	D	1	- 1
Lunghezza mm 120 (pomolo 50+70)		8A8950707.D...C	8A8950709.D...C	D	1	- 1
Lunghezza mm 125 (pomolo 50+75)		8A8950757.D...C	8A8950759.D...C	D	1	- 1
Lunghezza mm 130 (pomolo 50+80)		8A8950807.D...C	8A8950809.D...C	D	1	- 1
Lunghezza mm 110 (pomolo 55+55)		8A8955557.D...C	8A8955559.D...C	D	1	- 1
Lunghezza mm 115 (pomolo 55+60)		8A8955607.D...C	8A8955609.D...C	D	1	- 1
Lunghezza mm 120 (pomolo 55+65)		8A8955657.D...C	8A8955659.D...C	D	1	- 1
Lunghezza mm 125 (pomolo 55+70)		8A8955707.D...C	8A8955709.D...C	D	1	- 1
Lunghezza mm 130 (pomolo 55+75)		8A8955757.D...C	8A8955759.D...C	D	1	- 1
Lunghezza mm 120 (pomolo 60+60)		8A8960607.D...C	8A8960609.D...C	D	1	- 1
Lunghezza mm 125 (pomolo 60+65)		8A8960657.D...C	8A8960659.D...C	D	1	- 1
Lunghezza mm 130 (pomolo 60+70)		8A8960707.D...C	8A8960709.D...C	D	1	- 1

R50 con microswitch

Cilindro R50 "BREVETTATO" FILETTATO M26 **CON MICROSWITCH** per segnalazione. Chiave piatta in alpacca con medaglia plastificata a 11 spine e **INSERTO BREVETTATO N° EP1106756B1. CARTA DI PROPRIETA'**. Ottone nichelato. **3 CHIAVI**.
 Contatto comune + normalmente aperto + normalmente chiuso

855589 D 1 5 5

Cilindri

R7

Code
 Status
 Confezione
 singola
 multipla
 Min. ord.

R7



Cilindro R7 **MONOPROFILO**. Chiave piatta in ottone nichelato a 11 spine. **CODE CARD**.
 Con spina antitrapano nel corpo e nel cilindretto. Camma DIN 8 posizioni. **3 CHIAVI**.
 Cappuccio chiave, vite mm 85. (chiave grezza codice 020909).



L C + D	OTTONE		NICHELATO		D	1	10	10
	82R7030107	82R7030109	82R7035107	82R7035109				
Lunghezza mm 40 (30+10)	82R7030107	82R7030109	82R7035107	82R7035109	D	1	10	10
Lunghezza mm 45 (35+10)	82R7040107	82R7040109	82R7045107	82R7045109	D	1	10	10
Lunghezza mm 50 (40+10)	82R7050107	82R7050109	82R7055107	82R7055109	D	1	10	10
Lunghezza mm 55 (45+10)	82R7060107	82R7060109	82R7065107	82R7065109	D	1	10	10
Lunghezza mm 60 (50+10)	82R7070107	82R7070109	82R7075107	82R7075109	D	1	10	10
Lunghezza mm 65 (55+10)	82R7080107	82R7080109	82R7085107	82R7085109	D	1	-	1
Lunghezza mm 70 (60+10)	82R7090107	82R7090109			D	1	-	1
Lunghezza mm 75 (65+10)								
Lunghezza mm 80 (70+10)								
Lunghezza mm 85 (75+10)								
Lunghezza mm 90 (80+10)								
Lunghezza mm 95 (85+10)								
Lunghezza mm 100 (90+10)								

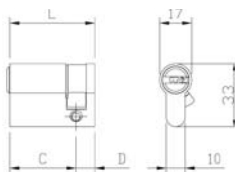

Cilindro R7 **MONOPROFILO**. Chiave piatta in ottone nichelato a 11 spine. **CODE CARD**.
 Con spina antitrapano nel corpo e nel cilindretto. Camma DIN 8 posizioni. **5 CHIAVI**.
 Cappuccio chiave, vite mm 85. (chiave grezza codice 020909).



L C + D	OTTONE		NICHELATO		D	1	10	10
	82R7030107...5	82R7030109...5	82R7035107...5	82R7035109...5				
Lunghezza mm 40 (30+10)	82R7030107...5	82R7030109...5	82R7035107...5	82R7035109...5	D	1	10	10
Lunghezza mm 45 (35+10)	82R7040107...5	82R7040109...5	82R7045107...5	82R7045109...5	D	1	10	10
Lunghezza mm 50 (40+10)	82R7050107...5	82R7050109...5	82R7055107...5	82R7055109...5	D	1	10	10
Lunghezza mm 55 (45+10)	82R7060107...5	82R7060109...5	82R7065107...5	82R7065109...5	D	1	10	10
Lunghezza mm 60 (50+10)	82R7070107...5	82R7070109...5	82R7075107...5	82R7075109...5	D	1	10	10
Lunghezza mm 65 (55+10)	82R7080107...5	82R7080109...5	82R7085107...5	82R7085109...5	D	1	-	1
Lunghezza mm 70 (60+10)	82R7090107...5	82R7090109...5			D	1	-	1
Lunghezza mm 75 (65+10)								
Lunghezza mm 80 (70+10)								
Lunghezza mm 85 (75+10)								
Lunghezza mm 90 (80+10)								
Lunghezza mm 95 (85+10)								
Lunghezza mm 100 (90+10)								

Code
 Status
 Confezione
 singola
 Confezione
 multipla
 Min. ord.

R7

Cilindro R7 a **DOPPIO PROFILO**. Chiave piatta in ottone nichelato a 11 spine. **CODE CARD**.
 Con spina antitrapano nel corpo e nel cilindretto. Camma DIN 30° sporgente. **3 CHIAVI**.
 Cappuccio chiave, vite mm 85. (chiave grezza codice 020909)



L C + D

OTTONE **NICHELATO**

Lunghezza mm 56 (28+28)	82R7028287	82R7028289	D	1	10	10
Lunghezza mm 61 (28+33)	82R7028337	82R7028339	D	1	10	10
Lunghezza mm 60 (30+30)	82R7030307	82R7030309	B	1	10	10
Lunghezza mm 65 (30+35)	82R7030357	82R7030359	C	1	10	10
Lunghezza mm 70 (30+40)	82R7030407	82R7030409	C	1	10	10
Lunghezza mm 75 (30+45)	82R7030457	82R7030459	C	1	10	10
Lunghezza mm 80 (30+50)	82R7030507	82R7030509	C	1	10	10
Lunghezza mm 85 (30+55)	82R7030557	82R7030559	D	1	10	10
Lunghezza mm 90 (30+60)	82R7030607	82R7030609	C	1	10	10
Lunghezza mm 95 (30+65)	82R7030657	82R7030659	D	1	-	1
Lunghezza mm 100 (30+70)	82R7030707	82R7030709	C	1	-	1
Lunghezza mm 105 (30+75)	82R7030757	82R7030759	D	1	-	1
Lunghezza mm 110 (30+80)	82R7030807	82R7030809	C	1	-	1
Lunghezza mm 115 (30+85)	82R7030857	82R7030859	D	1	-	1
Lunghezza mm 120 (30+90)	82R7030907	82R7030909	D	1	-	1
Lunghezza mm 70 (35+35)	82R7035357	82R7035359	D	1	10	10
Lunghezza mm 75 (35+40)	82R7035407	82R7035409	D	1	10	10
Lunghezza mm 80 (35+45)	82R7035457	82R7035459	C	1	10	10
Lunghezza mm 85 (35+50)	82R7035507	82R7035509	D	1	10	10
Lunghezza mm 90 (35+55)	82R7035557	82R7035559	D	1	10	10
Lunghezza mm 95 (35+60)	82R7035607	82R7035609	D	1	-	1
Lunghezza mm 100 (35+65)	82R7035657	82R7035659	D	1	-	1
Lunghezza mm 105 (35+70)	82R7035707	82R7035709	D	1	-	1
Lunghezza mm 110 (35+75)	82R7035757	82R7035759	D	1	-	1
Lunghezza mm 115 (35+80)	82R7035807	82R7035809	D	1	-	1
Lunghezza mm 120 (35+85)	82R7035857	82R7035859	D	1	-	1
Lunghezza mm 125 (35+90)	82R7035907	82R7035909	C	1	-	1
Lunghezza mm 80 (40+40)	82R7040407	82R7040409	D	1	10	10
Lunghezza mm 85 (40+45)	82R7040457	82R7040459	D	1	10	10
Lunghezza mm 90 (40+50)	82R7040507	82R7040509	C	1	10	10
Lunghezza mm 95 (40+55)	82R7040557	82R7040559	D	1	-	1
Lunghezza mm 100 (40+60)	82R7040607	82R7040609	D	1	-	1
Lunghezza mm 105 (40+65)	82R7040657	82R7040659	D	1	-	1
Lunghezza mm 110 (40+70)	82R7040707	82R7040709	D	1	-	1
Lunghezza mm 115 (40+75)	82R7040757	82R7040759	D	1	-	1
Lunghezza mm 120 (40+80)	82R7040807	82R7040809	D	1	-	1
Lunghezza mm 125 (40+85)	82R7040857	82R7040859	D	1	-	1
Lunghezza mm 130 (40+90)	82R7040907	82R7040909	D	1	-	1
Lunghezza mm 90 (45+45)	82R7045457	82R7045459	D	1	10	10
Lunghezza mm 95 (45+50)	82R7045507	82R7045509	C	1	-	1
Lunghezza mm 100 (45+55)	82R7045557	82R7045559	D	1	-	1
Lunghezza mm 105 (45+60)	82R7045607	82R7045609	D	1	-	1
Lunghezza mm 110 (45+65)	82R7045657	82R7045659	D	1	-	1
Lunghezza mm 115 (45+70)	82R7045707	82R7045709	D	1	-	1
Lunghezza mm 120 (45+75)	82R7045757	82R7045759	D	1	-	1
Lunghezza mm 125 (45+80)	82R7045807	82R7045809	D	1	-	1

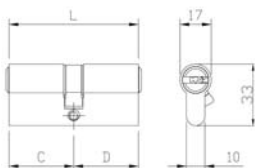

R7

Code
 Confezione
 singola
 Status
 Confezione
 multipla
 Min. ord.

	OTTONE	NICHELATO				
Lunghezza mm 130 (45+85)	82R7045857	82R7045859	D	1	-	1
Lunghezza mm 100 (50+50)	82R7050507	82R7050509	D	1	-	1
Lunghezza mm 105 (50+55)	82R7050557	82R7050559	D	1	-	1
Lunghezza mm 110 (50+60)	82R7050607	82R7050609	D	1	-	1
Lunghezza mm 115 (50+65)	82R7050657	82R7050659	D	1	-	1
Lunghezza mm 120 (50+70)	82R7050707	82R7050709	D	1	-	1
Lunghezza mm 125 (50+75)	82R7050757	82R7050759	D	1	-	1
Lunghezza mm 130 (50+80)	82R7050807	82R7050809	D	1	-	1
Lunghezza mm 110 (55+55)	82R7055557	82R7055559	D	1	-	1
Lunghezza mm 115 (55+60)	82R7055607	82R7055609	D	1	-	1
Lunghezza mm 120 (55+65)	82R7055657	82R7055659	D	1	-	1
Lunghezza mm 125 (55+70)	82R7055707	82R7055709	D	1	-	1
Lunghezza mm 130 (55+75)	82R7055757	82R7055759	D	1	-	1
Lunghezza mm 120 (60+60)	82R7060607	82R7060609	D	1	-	1
Lunghezza mm 125 (60+65)	82R7060657	82R7060659	D	1	-	1
Lunghezza mm 130 (60+70)	82R7060707	82R7060709	D	1	-	1

Cilindro R7 a **DOBPIO PROFILO**. Chiave piatta in ottone nichelato a 11 spine. **CODE CARD**.

Con spina antitrapano nel corpo e nel cilindretto. Camma DIN 30° sporgente. **5 CHIAVI**.

Cappuccio chiave, vite mm 85. (chiave grezza codice 020909)



L C + D

	OTTONE	NICHELATO				
Lunghezza mm 56 (28+28)	82R7028287...5	82R7028289...5	D	1	10	10
Lunghezza mm 61 (28+33)	82R7028337...5	82R7028339...5	D	1	10	10
Lunghezza mm 60 (30+30)	82R7030307...5	82R7030309...5	C	1	10	10
Lunghezza mm 65 (30+35)	82R7030357...5	82R7030359...5	C	1	10	10
Lunghezza mm 70 (30+40)	82R7030407...5	82R7030409...5	B	1	10	10
Lunghezza mm 75 (30+45)	82R7030457...5	82R7030459...5	C	1	10	10
Lunghezza mm 80 (30+50)	82R7030507...5	82R7030509...5	C	1	10	10
Lunghezza mm 85 (30+55)	82R7030557...5	82R7030559...5	D	1	10	10
Lunghezza mm 90 (30+60)	82R7030607...5	82R7030609...5	D	1	10	10
Lunghezza mm 95 (30+65)	82R7030657...5	82R7030659...5	D	1	-	1
Lunghezza mm 100 (30+70)	82R7030707...5	82R7030709...5	C	1	-	1
Lunghezza mm 105 (30+75)	82R7030757...5	82R7030759...5	C	1	-	1
Lunghezza mm 110 (30+80)	82R7030807...5	82R7030809...5	D	1	-	1
Lunghezza mm 115 (30+85)	82R7030857...5	82R7030859...5	D	1	-	1
Lunghezza mm 120 (30+90)	82R7030907...5	82R7030909...5	D	1	-	1
Lunghezza mm 70 (35+35)	82R7035357...5	82R7035359...5	C	1	10	10
Lunghezza mm 75 (35+40)	82R7035407...5	82R7035409...5	D	1	10	10
Lunghezza mm 80 (35+45)	82R7035457...5	82R7035459...5	C	1	10	10
Lunghezza mm 85 (35+50)	82R7035507...5	82R7035509...5	C	1	10	10
Lunghezza mm 90 (35+55)	82R7035557...5	82R7035559...5	C	1	10	10
Lunghezza mm 95 (35+60)	82R7035607...5	82R7035609...5	D	1	-	1
Lunghezza mm 100 (35+65)	82R7035657...5	82R7035659...5	D	1	-	1
Lunghezza mm 105 (35+70)	82R7035707...5	82R7035709...5	D	1	-	1
Lunghezza mm 110 (35+75)	82R7035757...5	82R7035759...5	D	1	-	1
Lunghezza mm 115 (35+80)	82R7035807...5	82R7035809...5	D	1	-	1
Lunghezza mm 120 (35+85)	82R7035857...5	82R7035859...5	D	1	-	1
Lunghezza mm 125 (35+90)	82R7035907...5	82R7035909...5	D	1	-	1
Lunghezza mm 80 (40+40)	82R7040407...5	82R7040409...5	C	1	10	10

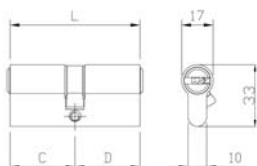

Code
 Confezione
 singola
 Status
 Confezione
 multipla
 Min. ord.

R7

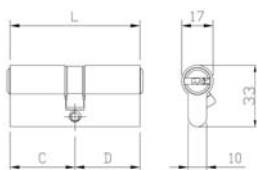

L C + D							
	OTTONE	NICHELATO					
Lunghezza mm 85 (40+45)	82R7040457...5	82R7040459...5	D	1	10	10	
Lunghezza mm 90 (40+50)	82R7040507...5	82R7040509...5	C	1	10	10	
Lunghezza mm 95 (40+55)	82R7040557...5	82R7040559...5	D	1	-	1	
Lunghezza mm 100 (40+60)	82R7040607...5	82R7040609...5	D	1	-	1	
Lunghezza mm 105 (40+65)	82R7040657...5	82R7040659...5	D	1	-	1	
Lunghezza mm 110 (40+70)	82R7040707...5	82R7040709...5	D	1	-	1	
Lunghezza mm 115 (40+75)	82R7040757...5	82R7040759...5	D	1	-	1	
Lunghezza mm 120 (40+80)	82R7040807...5	82R7040809...5	D	1	-	1	
Lunghezza mm 125 (40+85)	82R7040857...5	82R7040859...5	D	1	-	1	
Lunghezza mm 130 (40+90)	82R7040907...5	82R7040909...5	D	1	-	1	
Lunghezza mm 90 (45+45)	82R7045457...5	82R7045459...5	C	1	10	10	
Lunghezza mm 95 (45+50)	82R7045507...5	82R7045509...5	D	1	-	1	
Lunghezza mm 100 (45+55)	82R7045557...5	82R7045559...5	D	1	-	1	
Lunghezza mm 105 (45+60)	82R7045607...5	82R7045609...5	D	1	-	1	
Lunghezza mm 110 (45+65)	82R7045657...5	82R7045659...5	D	1	-	1	
Lunghezza mm 115 (45+70)	82R7045707...5	82R7045709...5	D	1	-	1	
Lunghezza mm 120 (45+75)	82R7045757...5	82R7045759...5	D	1	-	1	
Lunghezza mm 125 (45+80)	82R7045807...5	82R7045809...5	D	1	-	1	
Lunghezza mm 130 (45+85)	82R7045857...5	82R7045859...5	D	1	-	1	
Lunghezza mm 100 (50+50)	82R7050507...5	82R7050509...5	D	1	-	1	
Lunghezza mm 105 (50+55)	82R7050557...5	82R7050559...5	D	1	-	1	
Lunghezza mm 110 (50+60)	82R7050607...5	82R7050609...5	D	1	-	1	
Lunghezza mm 115 (50+65)	82R7050657...5	82R7050659...5	D	1	-	1	
Lunghezza mm 120 (50+70)	82R7050707...5	82R7050709...5	D	1	-	1	
Lunghezza mm 125 (50+75)	82R7050757...5	82R7050759...5	D	1	-	1	
Lunghezza mm 130 (50+80)	82R7050807...5	82R7050809...5	D	1	-	1	
Lunghezza mm 110 (55+55)	82R7055557...5	82R7055559...5	D	1	-	1	
Lunghezza mm 115 (55+60)	82R7055607...5	82R7055609...5	D	1	-	1	
Lunghezza mm 120 (55+65)	82R7055657...5	82R7055659...5	D	1	-	1	
Lunghezza mm 125 (55+70)	82R7055707...5	82R7055709...5	D	1	-	1	
Lunghezza mm 130 (55+75)	82R7055757...5	82R7055759...5	D	1	-	1	
Lunghezza mm 120 (60+60)	82R7060607...5	82R7060609...5	D	1	-	1	
Lunghezza mm 125 (60+65)	82R7060657...5	82R7060659...5	D	1	-	1	
Lunghezza mm 130 (60+70)	82R7060707...5	82R7060709...5	D	1	-	1	

Code
 Status
 Confezione
 singola
 Confezione
 multipla
 Min. ord.

R7

Cilindro R7 a **DOPPIO PROFILO**. Chiave piatta in ottone nichelato 11 spine. **CODE CARD. DOPPIA FUNZIONE**, funzionante anche con chiavi inserite. Con spina antitrapano nel corpo e nel cilindretto.
 Camma DIN 30° sporgente. **3 CHIAVI**. Cappuccio chiave, vite mm 85. (chiave grezza codice 020909)



L C + D

Lunghezza mm 60 (30+30)

Lunghezza mm 65 (30+35)

Lunghezza mm 70 (30+40)

Lunghezza mm 75 (30+45)

Lunghezza mm 80 (30+50)

Lunghezza mm 85 (30+55)

Lunghezza mm 90 (30+60)

Lunghezza mm 95 (30+65)

Lunghezza mm 100 (30+70)

Lunghezza mm 105 (30+75)

Lunghezza mm 110 (30+80)

Lunghezza mm 115 (30+85)

Lunghezza mm 120 (30+90)

Lunghezza mm 70 (35+35)

Lunghezza mm 75 (35+40)

Lunghezza mm 80 (35+45)

Lunghezza mm 85 (35+50)

Lunghezza mm 90 (35+55)

Lunghezza mm 95 (35+60)

Lunghezza mm 100 (35+65)

Lunghezza mm 105 (35+70)

Lunghezza mm 110 (35+75)

Lunghezza mm 115 (35+80)

Lunghezza mm 120 (35+85)

Lunghezza mm 125 (35+90)

Lunghezza mm 80 (40+40)

Lunghezza mm 85 (40+45)

Lunghezza mm 90 (40+50)

Lunghezza mm 95 (40+55)

Lunghezza mm 100 (40+60)

Lunghezza mm 105 (40+65)

Lunghezza mm 110 (40+70)

Lunghezza mm 115 (40+75)

Lunghezza mm 120 (40+80)

Lunghezza mm 125 (40+85)

Lunghezza mm 130 (40+90)

Lunghezza mm 90 (45+45)

Lunghezza mm 95 (45+50)

Lunghezza mm 100 (45+55)

Lunghezza mm 105 (45+60)

Lunghezza mm 110 (45+65)

Lunghezza mm 115 (45+70)

Lunghezza mm 120 (45+75)

Lunghezza mm 125 (45+80)

Lunghezza mm 130 (45+85)

Lunghezza mm 100 (50+50)

OTTONE

NICHELATO

82R7930307

82R7930309

D 1 10 10

82R7930357

82R7930359

D 1 10 10

82R7930407

82R7930409

D 1 10 10

82R7930457

82R7930459

D 1 10 10

82R7930507

82R7930509

D 1 10 10

82R7930557

82R7930559

D 1 10 10

82R7930607

82R7930609

D 1 10 10

82R7930657

82R7930659

D 1 - 1

82R7930707

82R7930709

D 1 - 1

82R7930757

82R7930759

D 1 - 1

82R7930807

82R7930809

D 1 - 1

82R7930857

82R7930859

D 1 - 1

82R7930907

82R7930909

D 1 - 1

82R7935357

82R7935359

D 1 10 10

82R7935407

82R7935409

D 1 10 10

82R7935457

82R7935459

D 1 10 10

82R7935507

82R7935509

D 1 10 10

82R7935557

82R7935559

D 1 10 10

82R7935607

82R7935609

D 1 - 1

82R7935657

82R7935659

D 1 - 1

82R7935707

82R7935709

D 1 - 1

82R7935757

82R7935759

D 1 - 1

82R7935807

82R7935809

D 1 - 1

82R7935857

82R7935859

D 1 - 1

82R7935907

82R7935909

D 1 - 1

82R7940407

82R7940409

D 1 10 10

82R7940457

82R7940459

D 1 10 10

82R7940507

82R7940509

D 1 10 10

82R7940557

82R7940559

D 1 - 1

82R7940607

82R7940609

D 1 - 1

82R7940657

82R7940659

D 1 - 1

82R7940707

82R7940709

D 1 - 1

82R7940757

82R7940759

D 1 - 1

82R7940807

82R7940809

D 1 - 1

82R7940857

82R7940859

D 1 - 1

82R7940907

82R7940909

D 1 - 1

82R7945457

82R7945459

D 1 10 10

82R7945507

82R7945509

D 1 - 1

82R7945557

82R7945559

D 1 - 1

82R7945607

82R7945609

D 1 - 1

82R7945657

82R7945659

D 1 - 1

82R7945707

82R7945709

D 1 - 1

82R7945757

82R7945759

D 1 - 1

82R7945807

82R7945809

D 1 - 1

82R7945857

82R7945859

D 1 - 1

82R7950507

82R7950509

D 1 - 1

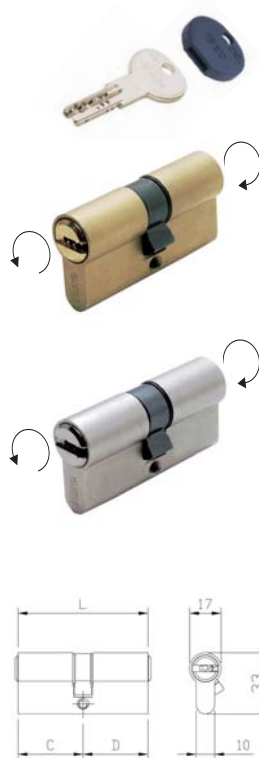

Code
 Confezione
 singola
 Status
 Confezione
 multipla
 Min. ord.

R7



L C + D	OTTONE	NICHELATO				
Lunghezza mm 105 (50+55)	82R7950557	82R7950559	D	1	-	1
Lunghezza mm 110 (50+60)	82R7950607	82R7950609	D	1	-	1
Lunghezza mm 115 (50+65)	82R7950657	82R7950659	D	1	-	1
Lunghezza mm 120 (50+70)	82R7950707	82R7950709	D	1	-	1
Lunghezza mm 125 (50+75)	82R7950757	82R7950759	D	1	-	1
Lunghezza mm 130 (50+80)	82R7950807	82R7950809	D	1	-	1
Lunghezza mm 110 (55+55)	82R7955557	82R7955559	D	1	-	1
Lunghezza mm 115 (55+60)	82R7955607	82R7955609	D	1	-	1
Lunghezza mm 120 (55+65)	82R7955657	82R7955659	D	1	-	1
Lunghezza mm 125 (55+70)	82R7955707	82R7955709	D	1	-	1
Lunghezza mm 130 (55+75)	82R7955757	82R7955759	D	1	-	1
Lunghezza mm 120 (60+60)	82R7960607	82R7960609	D	1	-	1
Lunghezza mm 125 (60+65)	82R7960657	82R7960659	D	1	-	1
Lunghezza mm 130 (60+70)	82R7960707	82R7960709	D	1	-	1

Cilindro R7 a **DOPPIO PROFILO**. Chiave piatta in ottone nichelato 11 spine. **CODE CARD. DOPPIA FUNZIONE**, funzionante anche con chiavi inserite. Con spina antitrapano nel corpo e nel cilindretto.

Camma DIN 30° sporgente. **5 CHIAVI**. Cappuccio chiave, vite mm 85. (chiave grezza codice 020909).



L C + D

OTTONE

NICHELATO

Lunghezza mm 60 (30+30)	82R7930307...5	82R7930309...5	D	1	10	10
Lunghezza mm 65 (30+35)	82R7930357...5	82R7930359...5	D	1	10	10
Lunghezza mm 70 (30+40)	82R7930407...5	82R7930409...5	D	1	10	10
Lunghezza mm 75 (30+45)	82R7930457...5	82R7930459...5	D	1	10	10
Lunghezza mm 80 (30+50)	82R7930507...5	82R7930509...5	D	1	10	10
Lunghezza mm 85 (30+55)	82R7930557...5	82R7930559...5	D	1	10	10
Lunghezza mm 90 (30+60)	82R7930607...5	82R7930609...5	D	1	10	10
Lunghezza mm 95 (30+65)	82R7930657...5	82R7930659...5	D	1	-	1
Lunghezza mm 100 (30+70)	82R7930707...5	82R7930709...5	D	1	-	1
Lunghezza mm 105 (30+75)	82R7930757...5	82R7930759...5	D	1	-	1
Lunghezza mm 110 (30+80)	82R7930807...5	82R7930809...5	D	1	-	1
Lunghezza mm 115 (30+85)	82R7930857...5	82R7930859...5	D	1	-	1
Lunghezza mm 120 (30+90)	82R7930907...5	82R7930909...5	D	1	-	1
Lunghezza mm 70 (35+35)	82R7935357...5	82R7935359...5	D	1	10	10
Lunghezza mm 75 (35+40)	82R7935407...5	82R7935409...5	D	1	10	10
Lunghezza mm 80 (35+45)	82R7935457...5	82R7935459...5	D	1	10	10
Lunghezza mm 85 (35+50)	82R7935507...5	82R7935509...5	D	1	10	10
Lunghezza mm 90 (35+55)	82R7935557...5	82R7935559...5	D	1	10	10
Lunghezza mm 95 (35+60)	82R7935607...5	82R7935609...5	D	1	-	1
Lunghezza mm 100 (35+65)	82R7935657...5	82R7935659...5	D	1	-	1
Lunghezza mm 105 (35+70)	82R7935707...5	82R7935709...5	D	1	-	1
Lunghezza mm 110 (35+75)	82R7935757...5	82R7935759...5	D	1	-	1
Lunghezza mm 115 (35+80)	82R7935807...5	82R7935809...5	D	1	-	1
Lunghezza mm 120 (35+85)	82R7935857...5	82R7935859...5	D	1	-	1
Lunghezza mm 125 (35+90)	82R7935907...5	82R7935909...5	D	1	-	1
Lunghezza mm 80 (40+40)	82R7940407...5	82R7940409...5	D	1	10	10
Lunghezza mm 85 (40+45)	82R7940457...5	82R7940459...5	D	1	10	10
Lunghezza mm 90 (40+50)	82R7940507...5	82R7940509...5	D	1	10	10

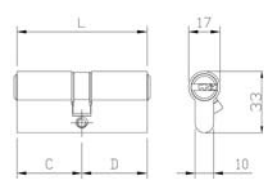

Min. ord.
 Confezione
 multipla
 Confezione
 singola
 Status
 Code

R7

L C + D	OTTONE	NICHELATO				
Lunghezza mm 95 (40+55)	82R7940557...5	82R7940559...5	D	1	-	1
Lunghezza mm 100 (40+60)	82R7940607...5	82R7940609...5	D	1	-	1
Lunghezza mm 105 (40+65)	82R7940657...5	82R7940659...5	D	1	-	1
Lunghezza mm 110 (40+70)	82R7940707...5	82R7940709...5	D	1	-	1
Lunghezza mm 115 (40+75)	82R7940757...5	82R7940759...5	D	1	-	1
Lunghezza mm 120 (40+80)	82R7940807...5	82R7940809...5	D	1	-	1
Lunghezza mm 125 (40+85)	82R7940857...5	82R7940859...5	D	1	-	1
Lunghezza mm 130 (40+90)	82R7940907...5	82R7940909...5	D	1	-	1
Lunghezza mm 90 (45+45)	82R7945457...5	82R7945459...5	D	1	10	10
Lunghezza mm 95 (45+50)	82R7945507...5	82R7945509...5	D	1	-	1
Lunghezza mm 100 (45+55)	82R7945557...5	82R7945559...5	D	1	-	1
Lunghezza mm 105 (45+60)	82R7945607...5	82R7945609...5	D	1	-	1
Lunghezza mm 110 (45+65)	82R7945657...5	82R7945659...5	D	1	-	1
Lunghezza mm 115 (45+70)	82R7945707...5	82R7945709...5	D	1	-	1
Lunghezza mm 120 (45+75)	82R7945757...5	82R7945759...5	D	1	-	1
Lunghezza mm 125 (45+80)	82R7945807...5	82R7945809...5	D	1	-	1
Lunghezza mm 130 (45+85)	82R7945857...5	82R7945859...5	D	1	-	1
Lunghezza mm 100 (50+50)	82R7950507...5	82R7950509...5	D	1	-	1
Lunghezza mm 105 (50+55)	82R7950557...5	82R7950559...5	D	1	-	1
Lunghezza mm 110 (50+60)	82R7950607...5	82R7950609...5	D	1	-	1
Lunghezza mm 115 (50+65)	82R7950657...5	82R7950659...5	D	1	-	1
Lunghezza mm 120 (50+70)	82R7950707...5	82R7950709...5	D	1	-	1
Lunghezza mm 125 (50+75)	82R7950757...5	82R7950759...5	D	1	-	1
Lunghezza mm 130 (50+80)	82R7950807...5	82R7950809...5	D	1	-	1
Lunghezza mm 110 (55+55)	82R7955557...5	82R7955559...5	D	1	-	1
Lunghezza mm 115 (55+60)	82R7955607...5	82R7955609...5	D	1	-	1
Lunghezza mm 120 (55+65)	82R7955657...5	82R7955659...5	D	1	-	1
Lunghezza mm 125 (55+70)	82R7955707...5	82R7955709...5	D	1	-	1
Lunghezza mm 130 (55+75)	82R7955757...5	82R7955759...5	D	1	-	1
Lunghezza mm 120 (60+60)	82R7960607...5	82R7960609...5	D	1	-	1
Lunghezza mm 125 (60+65)	82R7960657...5	82R7960659...5	D	1	-	1
Lunghezza mm 130 (60+70)	82R7960707...5	82R7960709...5	D	1	-	1

Code
 Status
 Confezione
 singola
 Confezione
 multipla
 Min. ord.

R7

Cilindro R7 a **PROFILO EUROPEO** con **CODOLO D8 X 16** predisposto per pomolo interno e Chiave piatta in ottone nichelato a 11 spine. **CODE CARD**. Con spina antitrapano nel corpo e nel cilindretto. Camma DIN 30° sporgente. **3 CHIAVI**. Cappuccio chiave, vite mm 85. (chiave grezza codice 020909)

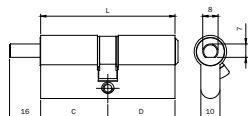

L	C + D	OTTONE	NICHELATO				
Lunghezza mm 56 (pomolo 28+28)		82R7628287	82R7628289	D	1	10	10
Lunghezza mm 61 (pomolo 28+33)		82R7628337	82R7628339	D	1	10	10
Lunghezza mm 60 (pomolo 30+30)		82R7630307	82R7630309	D	1	10	10
Lunghezza mm 65 (pomolo 30+35)		82R7630357	82R7630359	D	1	10	10
Lunghezza mm 70 (pomolo 30+40)		82R7630407	82R7630409	D	1	10	10
Lunghezza mm 75 (pomolo 30+45)		82R7630457	82R7630459	D	1	10	10
Lunghezza mm 80 (pomolo 30+50)		82R7630507	82R7630509	D	1	10	10
Lunghezza mm 85 (pomolo 30+55)		82R7630557	82R7630559	D	1	10	10
Lunghezza mm 90 (pomolo 30+60)		82R7630607	82R7630609	D	1	10	10
Lunghezza mm 95 (pomolo 30+65)		82R7630657	82R7630659	D	1	-	1
Lunghezza mm 100 (pomolo 30+70)		82R7630707	82R7630709	D	1	-	1
Lunghezza mm 105 (pomolo 30+75)		82R7630757	82R7630759	D	1	-	1
Lunghezza mm 110 (pomolo 30+80)		82R7630807	82R7630809	D	1	-	1
Lunghezza mm 115 (pomolo 30+85)		82R7630857	82R7630859	D	1	-	1
Lunghezza mm 120 (pomolo 30+90)		82R7630907	82R7630909	D	1	-	1
Lunghezza mm 70 (pomolo 35+35)		82R7635357	82R7635359	D	1	10	10
Lunghezza mm 75 (pomolo 35+40)		82R7635407	82R7635409	D	1	10	10
Lunghezza mm 80 (pomolo 35+45)		82R7635457	82R7635459	D	1	10	10
Lunghezza mm 85 (pomolo 35+50)		82R7635507	82R7635509	D	1	10	10
Lunghezza mm 90 (pomolo 35+55)		82R7635557	82R7635559	D	1	10	10
Lunghezza mm 95 (pomolo 35+60)		82R7635607	82R7635609	D	1	-	1
Lunghezza mm 100 (pomolo 35+65)		82R7635657	82R7635659	D	1	-	1
Lunghezza mm 105 (pomolo 35+70)		82R7635707	82R7635709	D	1	-	1
Lunghezza mm 110 (pomolo 35+75)		82R7635757	82R7635759	D	1	-	1
Lunghezza mm 115 (pomolo 35+80)		82R7635807	82R7635809	D	1	-	1
Lunghezza mm 120 (pomolo 35+85)		82R7635857	82R7635859	D	1	-	1
Lunghezza mm 125 (pomolo 35+90)		82R7635907	82R7635909	D	1	-	1
Lunghezza mm 80 (pomolo 40+40)		82R7640407	82R7640409	D	1	10	10
Lunghezza mm 85 (pomolo 40+45)		82R7640457	82R7640459	D	1	10	10
Lunghezza mm 90 (pomolo 40+50)		82R7640507	82R7640509	D	1	10	10
Lunghezza mm 95 (pomolo 40+55)		82R7640557	82R7640559	D	1	-	1
Lunghezza mm 100 (pomolo 40+60)		82R7640607	82R7640609	D	1	-	1
Lunghezza mm 105 (pomolo 40+65)		82R7640657	82R7640659	D	1	-	1
Lunghezza mm 110 (pomolo 40+70)		82R7640707	82R7640709	D	1	-	1
Lunghezza mm 115 (pomolo 40+75)		82R7640757	82R7640759	D	1	-	1
Lunghezza mm 120 (pomolo 40+80)		82R7640807	82R7640809	D	1	-	1
Lunghezza mm 125 (pomolo 40+85)		82R7640857	82R7640859	D	1	-	1
Lunghezza mm 130 (pomolo 40+90)		82R7640907	82R7640909	D	1	-	1
Lunghezza mm 90 (pomolo 45+45)		82R7645457	82R7645459	D	1	10	10
Lunghezza mm 95 (pomolo 45+50)		82R7645507	82R7645509	D	1	-	1
Lunghezza mm 100 (pomolo 45+55)		82R7645557	82R7645559	D	1	-	1
Lunghezza mm 105 (pomolo 45+60)		82R7645607	82R7645609	D	1	-	1
Lunghezza mm 110 (pomolo 45+65)		82R7645657	82R7645659	D	1	-	1
Lunghezza mm 115 (pomolo 45+70)		82R7645707	82R7645709	D	1	-	1
Lunghezza mm 120 (pomolo 45+75)		82R7645757	82R7645759	D	1	-	1
Lunghezza mm 125 (pomolo 45+80)		82R7645807	82R7645809	D	1	-	1

Code
 Confezione
 singola
 Status
 Confezione
 multipla
 Min. ord.

R7



L	C + D	OTTONE	NICHELATO			
Lunghezza mm 130 (pomolo 45+85)		82R7645857	82R7645859	D	1	- 1
Lunghezza mm 100 (pomolo 50+50)		82R7650507	82R7650509	D	1	- 1
Lunghezza mm 105 (pomolo 50+55)		82R7650557	82R7650559	D	1	- 1
Lunghezza mm 110 (pomolo 50+60)		82R7650607	82R7650609	D	1	- 1
Lunghezza mm 115 (pomolo 50+65)		82R7650657	82R7650659	D	1	- 1
Lunghezza mm 120 (pomolo 50+70)		82R7650707	82R7650709	D	1	- 1
Lunghezza mm 125 (pomolo 50+75)		82R7650757	82R7650759	D	1	- 1
Lunghezza mm 130 (pomolo 50+80)		82R7650807	82R7650809	D	1	- 1
Lunghezza mm 110 (pomolo 55+55)		82R7655557	82R7655559	D	1	- 1
Lunghezza mm 115 (pomolo 55+60)		82R7655607	82R7655609	D	1	- 1
Lunghezza mm 120 (pomolo 55+65)		82R7655657	82R7655659	D	1	- 1
Lunghezza mm 125 (pomolo 55+70)		82R7655707	82R7655709	D	1	- 1
Lunghezza mm 130 (pomolo 55+75)		82R7655757	82R7655759	D	1	- 1
Lunghezza mm 120 (pomolo 60+60)		82R7660607	82R7660609	D	1	- 1
Lunghezza mm 125 (pomolo 60+65)		82R7660657	82R7660659	D	1	- 1
Lunghezza mm 130 (pomolo 60+70)		82R7660707	82R7660709	D	1	- 1

Cilindro R7 a **PROFILO EUROPEO** con **CODOLO D8 X 16** predisposto per pomolo interno e chiave piatta in ottone nichelato a 11 spine. **CODE CARD**. Con spina antitrapano nel corpo e nel cilindretto. Camma DIN 30° sporgente. **5 CHIAVI**. Cappuccio chiave, vite mm 85. (chiave grezza codice 020909)



L	C + D	OTTONE	NICHELATO			
Lunghezza mm 56 (pomolo 28+28)		82R7628287...5	82R7628289...5	D	1	10 10
Lunghezza mm 61 (pomolo 28+33)		82R7628337...5	82R7628339...5	D	1	10 10
Lunghezza mm 60 (pomolo 30+30)		82R7630307...5	82R7630309...5	D	1	10 10
Lunghezza mm 65 (pomolo 30+35)		82R7630357...5	82R7630359...5	D	1	10 10
Lunghezza mm 70 (pomolo 30+40)		82R7630407...5	82R7630409...5	D	1	10 10
Lunghezza mm 75 (pomolo 30+45)		82R7630457...5	82R7630459...5	D	1	10 10
Lunghezza mm 80 (pomolo 30+50)		82R7630507...5	82R7630509...5	D	1	10 10
Lunghezza mm 85 (pomolo 30+55)		82R7630557...5	82R7630559...5	D	1	10 10
Lunghezza mm 90 (pomolo 30+60)		82R7630607...5	82R7630609...5	D	1	10 10
Lunghezza mm 95 (pomolo 30+65)		82R7630657...5	82R7630659...5	D	1	- 1
Lunghezza mm 100 (pomolo 30+70)		82R7630707...5	82R7630709...5	D	1	- 1
Lunghezza mm 105 (pomolo 30+75)		82R7630757...5	82R7630759...5	D	1	- 1
Lunghezza mm 110 (pomolo 30+80)		82R7630807...5	82R7630809...5	D	1	- 1
Lunghezza mm 115 (pomolo 30+85)		82R7630857...5	82R7630859...5	D	1	- 1
Lunghezza mm 120 (pomolo 30+90)		82R7630907...5	82R7630909...5	D	1	- 1
Lunghezza mm 70 (pomolo 35+35)		82R7635357...5	82R7635359...5	D	1	10 10
Lunghezza mm 75 (pomolo 35+40)		82R7635407...5	82R7635409...5	D	1	10 10
Lunghezza mm 80 (pomolo 35+45)		82R7635457...5	82R7635459...5	D	1	10 10
Lunghezza mm 85 (pomolo 35+50)		82R7635507...5	82R7635509...5	D	1	10 10
Lunghezza mm 90 (pomolo 35+55)		82R7635557...5	82R7635559...5	D	1	10 10
Lunghezza mm 95 (pomolo 35+60)		82R7635607...5	82R7635609...5	D	1	- 1
Lunghezza mm 100 (pomolo 35+65)		82R7635657...5	82R7635659...5	D	1	- 1
Lunghezza mm 105 (pomolo 35+70)		82R7635707...5	82R7635709...5	D	1	- 1
Lunghezza mm 110 (pomolo 35+75)		82R7635757...5	82R7635759...5	D	1	- 1

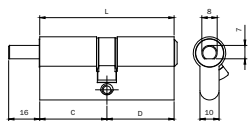

Code
 Status
 Confezione
 singola
 multipla
 Min. ord.

R7



L	C + D	OTTONE		NICHELATO		D	1	-	1
		82R7635807...5	82R7635809...5	82R7635857...5	82R7635859...5				
Lunghezza mm 115 (pomolo 35+80)		82R7635807...5	82R7635809...5	82R7635857...5	82R7635859...5	D	1	-	1
Lunghezza mm 120 (pomolo 35+85)		82R7635807...5	82R7635809...5	82R7635857...5	82R7635859...5	D	1	-	1
Lunghezza mm 125 (pomolo 35+90)		82R7635907...5	82R7635909...5	82R7635957...5	82R7635959...5	D	1	-	1
Lunghezza mm 80 (pomolo 40+40)		82R7640407...5	82R7640409...5	82R7640457...5	82R7640459...5	D	1	10	10
Lunghezza mm 85 (pomolo 40+45)		82R7640457...5	82R7640459...5	82R7640507...5	82R7640509...5	D	1	10	10
Lunghezza mm 90 (pomolo 40+50)		82R7640507...5	82R7640509...5	82R7640557...5	82R7640559...5	D	1	-	1
Lunghezza mm 95 (pomolo 40+55)		82R7640557...5	82R7640559...5	82R7640607...5	82R7640609...5	D	1	-	1
Lunghezza mm 100 (pomolo 40+60)		82R7640607...5	82R7640609...5	82R7640657...5	82R7640659...5	D	1	-	1
Lunghezza mm 105 (pomolo 40+65)		82R7640657...5	82R7640659...5	82R7640707...5	82R7640709...5	D	1	-	1
Lunghezza mm 110 (pomolo 40+70)		82R7640707...5	82R7640709...5	82R7640757...5	82R7640759...5	D	1	-	1
Lunghezza mm 115 (pomolo 40+75)		82R7640757...5	82R7640759...5	82R7640807...5	82R7640809...5	D	1	-	1
Lunghezza mm 120 (pomolo 40+80)		82R7640807...5	82R7640809...5	82R7640857...5	82R7640859...5	D	1	-	1
Lunghezza mm 125 (pomolo 40+85)		82R7640857...5	82R7640859...5	82R7640907...5	82R7640909...5	D	1	-	1
Lunghezza mm 130 (pomolo 40+90)		82R7640907...5	82R7640909...5	82R7645457...5	82R7645459...5	D	1	10	10
Lunghezza mm 90 (pomolo 45+45)		82R7645457...5	82R7645459...5	82R7645507...5	82R7645509...5	D	1	-	1
Lunghezza mm 95 (pomolo 45+50)		82R7645507...5	82R7645509...5	82R7645557...5	82R7645559...5	D	1	-	1
Lunghezza mm 100 (pomolo 45+55)		82R7645557...5	82R7645559...5	82R7645607...5	82R7645609...5	D	1	-	1
Lunghezza mm 105 (pomolo 45+60)		82R7645607...5	82R7645609...5	82R7645657...5	82R7645659...5	D	1	-	1
Lunghezza mm 110 (pomolo 45+65)		82R7645657...5	82R7645659...5	82R7645707...5	82R7645709...5	D	1	-	1
Lunghezza mm 115 (pomolo 45+70)		82R7645707...5	82R7645709...5	82R7645757...5	82R7645759...5	D	1	-	1
Lunghezza mm 120 (pomolo 45+75)		82R7645757...5	82R7645759...5	82R7645807...5	82R7645809...5	D	1	-	1
Lunghezza mm 125 (pomolo 45+80)		82R7645807...5	82R7645809...5	82R7645857...5	82R7645859...5	D	1	-	1
Lunghezza mm 130 (pomolo 45+85)		82R7645857...5	82R7645859...5	82R7650507...5	82R7650509...5	D	1	-	1
Lunghezza mm 100 (pomolo 50+50)		82R7650507...5	82R7650509...5	82R7650557...5	82R7650559...5	D	1	-	1
Lunghezza mm 105 (pomolo 50+55)		82R7650557...5	82R7650559...5	82R7650607...5	82R7650609...5	D	1	-	1
Lunghezza mm 110 (pomolo 50+60)		82R7650607...5	82R7650609...5	82R7650657...5	82R7650659...5	D	1	-	1
Lunghezza mm 115 (pomolo 50+65)		82R7650657...5	82R7650659...5	82R7650707...5	82R7650709...5	D	1	-	1
Lunghezza mm 120 (pomolo 50+70)		82R7650707...5	82R7650709...5	82R7650757...5	82R7650759...5	D	1	-	1
Lunghezza mm 125 (pomolo 50+75)		82R7650757...5	82R7650759...5	82R7650807...5	82R7650809...5	D	1	-	1
Lunghezza mm 130 (pomolo 50+80)		82R7650807...5	82R7650809...5	82R7655557...5	82R7655559...5	D	1	-	1
Lunghezza mm 110 (pomolo 55+55)		82R7655557...5	82R7655559...5	82R7655607...5	82R7655609...5	D	1	-	1
Lunghezza mm 115 (pomolo 55+60)		82R7655607...5	82R7655609...5	82R7655657...5	82R7655659...5	D	1	-	1
Lunghezza mm 120 (pomolo 55+65)		82R7655657...5	82R7655659...5	82R7655707...5	82R7655709...5	D	1	-	1
Lunghezza mm 125 (pomolo 55+70)		82R7655707...5	82R7655709...5	82R7655757...5	82R7655759...5	D	1	-	1
Lunghezza mm 130 (pomolo 55+75)		82R7655757...5	82R7655759...5	82R7660607...5	82R7660609...5	D	1	-	1
Lunghezza mm 120 (pomolo 60+60)		82R7660607...5	82R7660609...5	82R7660657...5	82R7660659...5	D	1	-	1
Lunghezza mm 125 (pomolo 60+65)		82R7660657...5	82R7660659...5	82R7660707...5	82R7660709...5	D	1	-	1
Lunghezza mm 130 (pomolo 60+70)		82R7660707...5	82R7660709...5			D	1	-	1

Code
 Status
 Confezione
 singola
 multipla
 Min. ord.

R7



Cilindro R7 a **PROFILO EUROPEO** con **CODOLO D8 X 75** predisposto per pomolo interno e chiave piatta in ottone nichelato a 11 spine. **CODE CARD**. Con spina antitrapano nel corpo e nel cilindretto. Camma DIN 30° sporgente. **3 CHIAVI**. Cappuccio chiave, vite mm 85. (chiave grezza codice 020909)



L	C + D	OTTONE		NICHELATO		D	1	10	10
		82R76D0307	82R76D0309	82R76D0357	82R76D0359				
Lunghezza corpo cilindro mm 60 (pomolo 30+30)		82R76D0307	82R76D0309	82R76D0357	82R76D0359	D	1	10	10
Lunghezza corpo cilindro mm 65 (pomolo 30+35)		82R76D0357	82R76D0359	82R76D0407	82R76D0409	D	1	10	10
Lunghezza corpo cilindro mm 70 (pomolo 30+40)		82R76D0407	82R76D0409	82R76D0457	82R76D0459	D	1	10	10
Lunghezza corpo cilindro mm 75 (pomolo 30+45)		82R76D0457	82R76D0459	82R76D0507	82R76D0509	C	1	10	10
Lunghezza corpo cilindro mm 80 (pomolo 30+50)		82R76D0507	82R76D0509	82R76D0557	82R76D0559	D	1	10	10
Lunghezza corpo cilindro mm 85 (pomolo 30+55)		82R76D0557	82R76D0559	82R76D0607	82R76D0609	D	1	10	10
Lunghezza corpo cilindro mm 90 (pomolo 30+60)		82R76D0607	82R76D0609	82R76D0657	82R76D0659	D	1	-	1
Lunghezza corpo cilindro mm 95 (pomolo 30+65)		82R76D0657	82R76D0659	82R76D0707	82R76D0709	D	1	-	1
Lunghezza corpo cilindro mm 100 (pomolo 30+70)		82R76D0707	82R76D0709			D	1	-	1

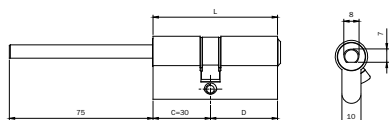

Cilindro R7 a **PROFILO EUROPEO** con **CODOLO D8 X 75** predisposto per pomolo interno e chiave piatta in ottone nichelato a 11 spine. **CODE CARD**. Con spina antitrapano nel corpo e nel cilindretto. Camma DIN 30° sporgente. **5 CHIAVI**. Cappuccio chiave, vite mm 85. (chiave grezza codice 020909)



L	C + D	OTTONE		NICHELATO		B	1	10	10
		82R76D0307...5	82R76D0309...5	82R76D0357...5	82R76D0359...5				
Lunghezza corpo cilindro mm 60 (pomolo 30+30)		82R76D0307...5	82R76D0309...5	82R76D0357...5	82R76D0359...5	B	1	10	10
Lunghezza corpo cilindro mm 65 (pomolo 30+35)		82R76D0357...5	82R76D0359...5	82R76D0407...5	82R76D0409...5	D	1	10	10
Lunghezza corpo cilindro mm 70 (pomolo 30+40)		82R76D0407...5	82R76D0409...5	82R76D0457...5	82R76D0459...5	D	1	10	10
Lunghezza corpo cilindro mm 75 (pomolo 30+45)		82R76D0457...5	82R76D0459...5	82R76D0507...5	82R76D0509...5	D	1	10	10
Lunghezza corpo cilindro mm 80 (pomolo 30+50)		82R76D0507...5	82R76D0509...5	82R76D0557...5	82R76D0559...5	D	1	10	10
Lunghezza corpo cilindro mm 85 (pomolo 30+55)		82R76D0557...5	82R76D0559...5	82R76D0607...5	82R76D0609...5	D	1	10	10
Lunghezza corpo cilindro mm 90 (pomolo 30+60)		82R76D0607...5	82R76D0609...5	82R76D0657...5	82R76D0659...5	D	1	-	1
Lunghezza corpo cilindro mm 95 (pomolo 30+65)		82R76D0657...5	82R76D0659...5	82R76D0707...5	82R76D0709...5	D	1	-	1
Lunghezza corpo cilindro mm 100 (pomolo 30+70)		82R76D0707...5	82R76D0709...5			D	1	-	1

Code
 Status
 Confezione
 singola
 multipla
 Min. ord.

R7

Cilindro R7 a **PROFILO EUROPEO** con **POMOLO TONDO** interno e chiave piatta in ottone nichelato a 11 spine.

CODE CARD. Con spina antitrapano nel corpo e nel cilindretto. Camma DIN 30° sporgente.

3 CHIAVI. Cappuccio chiave, vite mm 85. (chiave grezza codice 020909)



L	C + D	OTTONE	NICHELATO				
Lunghezza mm 56 (pomolo 28+28)		82R7828287	82R7828289	D	1	10	10
Lunghezza mm 61 (pomolo 28+33)		82R7828337	82R7828339	D	1	10	10
Lunghezza mm 60 (pomolo 30+30)		82R7830307	82R7830309	D	1	10	10
Lunghezza mm 65 (pomolo 30+35)		82R7830357	82R7830359	D	1	10	10
Lunghezza mm 70 (pomolo 30+40)		82R7830407	82R7830409	D	1	10	10
Lunghezza mm 75 (pomolo 30+45)		82R7830457	82R7830459	D	1	10	10
Lunghezza mm 80 (pomolo 30+50)		82R7830507	82R7830509	D	1	10	10
Lunghezza mm 85 (pomolo 30+55)		82R7830557	82R7830559	D	1	10	10
Lunghezza mm 90 (pomolo 30+60)		82R7830607	82R7830609	D	1	10	10
Lunghezza mm 95 (pomolo 30+65)		82R7830657	82R7830659	D	1	-	1
Lunghezza mm 100 (pomolo 30+70)		82R7830707	82R7830709	D	1	-	1
Lunghezza mm 105 (pomolo 30+75)		82R7830757	82R7830759	D	1	-	1
Lunghezza mm 110 (pomolo 30+80)		82R7830807	82R7830809	D	1	-	1
Lunghezza mm 115 (pomolo 30+85)		82R7830857	82R7830859	D	1	-	1
Lunghezza mm 120 (pomolo 30+90)		82R7830907	82R7830909	D	1	-	1
Lunghezza mm 70 (pomolo 35+35)		82R7835357	82R7835359	D	1	10	10
Lunghezza mm 75 (pomolo 35+40)		82R7835407	82R7835409	D	1	10	10
Lunghezza mm 80 (pomolo 35+45)		82R7835457	82R7835459	D	1	10	10
Lunghezza mm 85 (pomolo 35+50)		82R7835507	82R7835509	D	1	10	10
Lunghezza mm 90 (pomolo 35+55)		82R7835557	82R7835559	D	1	10	10
Lunghezza mm 95 (pomolo 35+60)		82R7835607	82R7835609	D	1	-	1
Lunghezza mm 100 (pomolo 35+65)		82R7835657	82R7835659	D	1	-	1
Lunghezza mm 105 (pomolo 35+70)		82R7835707	82R7835709	D	1	-	1
Lunghezza mm 110 (pomolo 35+75)		82R7835757	82R7835759	D	1	-	1
Lunghezza mm 115 (pomolo 35+80)		82R7835807	82R7835809	D	1	-	1
Lunghezza mm 120 (pomolo 35+85)		82R7835857	82R7835859	D	1	-	1
Lunghezza mm 125 (pomolo 35+90)		82R7835907	82R7835909	D	1	-	1
Lunghezza mm 80 (pomolo 40+40)		82R7840407	82R7840409	D	1	10	10
Lunghezza mm 85 (pomolo 40+45)		82R7840457	82R7840459	D	1	10	10
Lunghezza mm 90 (pomolo 40+50)		82R7840507	82R7840509	D	1	10	10
Lunghezza mm 95 (pomolo 40+55)		82R7840557	82R7840559	D	1	-	1
Lunghezza mm 100 (pomolo 40+60)		82R7840607	82R7840609	D	1	-	1
Lunghezza mm 105 (pomolo 40+65)		82R7840657	82R7840659	D	1	-	1
Lunghezza mm 110 (pomolo 40+70)		82R7840707	82R7840709	D	1	-	1
Lunghezza mm 115 (pomolo 40+75)		82R7840757	82R7840759	D	1	-	1
Lunghezza mm 120 (pomolo 40+80)		82R7840807	82R7840809	D	1	-	1
Lunghezza mm 125 (pomolo 40+85)		82R7840857	82R7840859	D	1	-	1
Lunghezza mm 130 (pomolo 40+90)		82R7840907	82R7840909	D	1	-	1
Lunghezza mm 90 (pomolo 45+45)		82R7845457	82R7845459	D	1	10	10
Lunghezza mm 95 (pomolo 45+50)		82R7845507	82R7845509	D	1	-	1
Lunghezza mm 100 (pomolo 45+55)		82R7845557	82R7845559	D	1	-	1
Lunghezza mm 105 (pomolo 45+60)		82R7845607	82R7845609	D	1	-	1
Lunghezza mm 110 (pomolo 45+65)		82R7845657	82R7845659	D	1	-	1
Lunghezza mm 115 (pomolo 45+70)		82R7845707	82R7845709	D	1	-	1
Lunghezza mm 120 (pomolo 45+75)		82R7845757	82R7845759	D	1	-	1
Lunghezza mm 125 (pomolo 45+80)		82R7845807	82R7845809	D	1	-	1

Code
 Confezione
 singola
 Status
 Confezione
 multipla
 Min. ord.

R7





L	C + D	OTTONE	NICHELATO			
Lunghezza mm 130 (pomolo 45+85)		82R7845857	82R7845859	D	1	- 1
Lunghezza mm 100 (pomolo 50+50)		82R7850507	82R7850509	D	1	- 1
Lunghezza mm 105 (pomolo 50+55)		82R7850557	82R7850559	D	1	- 1
Lunghezza mm 110 (pomolo 50+60)		82R7850607	82R7850609	D	1	- 1
Lunghezza mm 115 (pomolo 50+65)		82R7850657	82R7850659	D	1	- 1
Lunghezza mm 120 (pomolo 50+70)		82R7850707	82R7850709	D	1	- 1
Lunghezza mm 125 (pomolo 50+75)		82R7850757	82R7850759	D	1	- 1
Lunghezza mm 130 (pomolo 50+80)		82R7850807	82R7850809	D	1	- 1
Lunghezza mm 110 (pomolo 55+55)		82R7855557	82R7855559	D	1	- 1
Lunghezza mm 115 (pomolo 55+60)		82R7855607	82R7855609	D	1	- 1
Lunghezza mm 120 (pomolo 55+65)		82R7855657	82R7855659	D	1	- 1
Lunghezza mm 125 (pomolo 55+70)		82R7855707	82R7855709	D	1	- 1
Lunghezza mm 130 (pomolo 55+75)		82R7855757	82R7855759	D	1	- 1
Lunghezza mm 120 (pomolo 60+60)		82R7860607	82R7860609	D	1	- 1
Lunghezza mm 125 (pomolo 60+65)		82R7860657	82R7860659	D	1	- 1
Lunghezza mm 130 (pomolo 60+70)		82R7860707	82R7860709	D	1	- 1

Cilindro R7 a **PROFILO EUROPEO** con **POMOLO TONDO** interno e chiave piatta in ottone nichelato a 11 spine.

CODE CARD. Con spina antitrapano nel corpo e nel cilindretto. Camma DIN 30° sporgente.

5 CHIAVI. Cappuccio chiave, vite mm 85. (chiave grezza codice 020909)

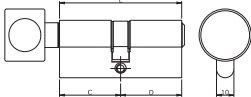
L	C + D	OTTONE	NICHELATO			
Lunghezza mm 56 (pomolo 28+28)		82R7828287...5	82R7828289...5	D	1	10 10
Lunghezza mm 61 (pomolo 28+33)		82R7828337...5	82R7828339...5	D	1	10 10
Lunghezza mm 60 (pomolo 30+30)		82R7830307...5	82R7830309...5	D	1	10 10
Lunghezza mm 65 (pomolo 30+35)		82R7830357...5	82R7830359...5	D	1	10 10
Lunghezza mm 70 (pomolo 30+40)		82R7830407...5	82R7830409...5	D	1	10 10
Lunghezza mm 75 (pomolo 30+45)		82R7830457...5	82R7830459...5	D	1	10 10
Lunghezza mm 80 (pomolo 30+50)		82R7830507...5	82R7830509...5	D	1	10 10
Lunghezza mm 85 (pomolo 30+55)		82R7830557...5	82R7830559...5	D	1	10 10
Lunghezza mm 90 (pomolo 30+60)		82R7830607...5	82R7830609...5	D	1	10 10
Lunghezza mm 95 (pomolo 30+65)		82R7830657...5	82R7830659...5	D	1	- 1
Lunghezza mm 100 (pomolo 30+70)		82R7830707...5	82R7830709...5	D	1	- 1
Lunghezza mm 105 (pomolo 30+75)		82R7830757...5	82R7830759...5	D	1	- 1
Lunghezza mm 110 (pomolo 30+80)		82R7830807...5	82R7830809...5	D	1	- 1
Lunghezza mm 115 (pomolo 30+85)		82R7830857...5	82R7830859...5	D	1	- 1
Lunghezza mm 120 (pomolo 30+90)		82R7830907...5	82R7830909...5	D	1	- 1
Lunghezza mm 70 (pomolo 35+35)		82R7835357...5	82R7835359...5	D	1	10 10
Lunghezza mm 75 (pomolo 35+40)		82R7835407...5	82R7835409...5	D	1	10 10
Lunghezza mm 80 (pomolo 35+45)		82R7835457...5	82R7835459...5	D	1	10 10
Lunghezza mm 85 (pomolo 35+50)		82R7835507...5	82R7835509...5	D	1	10 10
Lunghezza mm 90 (pomolo 35+55)		82R7835557...5	82R7835559...5	D	1	10 10
Lunghezza mm 95 (pomolo 35+60)		82R7835607...5	82R7835609...5	D	1	- 1
Lunghezza mm 100 (pomolo 35+65)		82R7835657...5	82R7835659...5	D	1	- 1
Lunghezza mm 105 (pomolo 35+70)		82R7835707...5	82R7835709...5	D	1	- 1
Lunghezza mm 110 (pomolo 35+75)		82R7835757...5	82R7835759...5	D	1	- 1
Lunghezza mm 115 (pomolo 35+80)		82R7835807...5	82R7835809...5	D	1	- 1

Code
 Status
 Confezione
 singola
 multipla
 Min. ord.

R7



	L	C + D				
			OTTONE	NICHELATO		
Lunghezza mm 120 (pomolo 35+85)			82R7835857...5	82R7835859...5	D	1 - 1
Lunghezza mm 125 (pomolo 35+90)			82R7835907...5	82R7835909...5	D	1 - 1
Lunghezza mm 80 (pomolo 40+40)			82R7840407...5	82R7840409...5	D	1 10 10
Lunghezza mm 85 (pomolo 40+45)			82R7840457...5	82R7840459...5	D	1 10 10
Lunghezza mm 90 (pomolo 40+50)			82R7840507...5	82R7840509...5	D	1 10 10
Lunghezza mm 95 (pomolo 40+55)			82R7840557...5	82R7840559...5	D	1 - 1
Lunghezza mm 100 (pomolo 40+60)			82R7840607...5	82R7840609...5	D	1 - 1
Lunghezza mm 105 (pomolo 40+65)			82R7840657...5	82R7840659...5	D	1 - 1
Lunghezza mm 110 (pomolo 40+70)			82R7840707...5	82R7840709...5	D	1 - 1
Lunghezza mm 115 (pomolo 40+75)			82R7840757...5	82R7840759...5	D	1 - 1
Lunghezza mm 120 (pomolo 40+80)			82R7840807...5	82R7840809...5	D	1 - 1
Lunghezza mm 125 (pomolo 40+85)			82R7840857...5	82R7840859...5	D	1 - 1
Lunghezza mm 130 (pomolo 40+90)			82R7840907...5	82R7840909...5	D	1 - 1
Lunghezza mm 90 (pomolo 45+45)			82R7845457...5	82R7845459...5	D	1 10 10
Lunghezza mm 95 (pomolo 45+50)			82R7845507...5	82R7845509...5	D	1 - 1
Lunghezza mm 100 (pomolo 45+55)			82R7845557...5	82R7845559...5	D	1 - 1
Lunghezza mm 105 (pomolo 45+60)			82R7845607...5	82R7845609...5	D	1 - 1
Lunghezza mm 110 (pomolo 45+65)			82R7845657...5	82R7845659...5	D	1 - 1
Lunghezza mm 115 (pomolo 45+70)			82R7845707...5	82R7845709...5	D	1 - 1
Lunghezza mm 120 (pomolo 45+75)			82R7845757...5	82R7845759...5	D	1 - 1
Lunghezza mm 125 (pomolo 45+80)			82R7845807...5	82R7845809...5	D	1 - 1
Lunghezza mm 130 (pomolo 45+85)			82R7845857...5	82R7845859...5	D	1 - 1
Lunghezza mm 100 (pomolo 50+50)			82R7850507...5	82R7850509...5	D	1 - 1
Lunghezza mm 105 (pomolo 50+55)			82R7850557...5	82R7850559...5	D	1 - 1
Lunghezza mm 110 (pomolo 50+60)			82R7850607...5	82R7850609...5	D	1 - 1
Lunghezza mm 115 (pomolo 50+65)			82R7850657...5	82R7850659...5	D	1 - 1
Lunghezza mm 120 (pomolo 50+70)			82R7850707...5	82R7850709...5	D	1 - 1
Lunghezza mm 125 (pomolo 50+75)			82R7850757...5	82R7850759...5	D	1 - 1
Lunghezza mm 130 (pomolo 50+80)			82R7850807...5	82R7850809...5	D	1 - 1
Lunghezza mm 110 (pomolo 55+55)			82R7855557...5	82R7855559...5	D	1 - 1
Lunghezza mm 115 (pomolo 55+60)			82R7855607...5	82R7855609...5	D	1 - 1
Lunghezza mm 120 (pomolo 55+65)			82R7855657...5	82R7855659...5	D	1 - 1
Lunghezza mm 125 (pomolo 55+70)			82R7855707...5	82R7855709...5	D	1 - 1
Lunghezza mm 130 (pomolo 55+75)			82R7855757...5	82R7855759...5	D	1 - 1
Lunghezza mm 120 (pomolo 60+60)			82R7860607...5	82R7860609...5	D	1 - 1
Lunghezza mm 125 (pomolo 60+65)			82R7860657...5	82R7860659...5	D	1 - 1
Lunghezza mm 130 (pomolo 60+70)			82R7860707...5	82R7860709...5	D	1 - 1

Code
 Confezione
 singola
 Status
 Confezione
 multipla
 Min. ord.

R7 con microswitch



Cilindro R7 **FILETTATO** M26 **CON MICROSWITCH** per segnalazione. Chiave piatta in ottone nichelato a 11 spine. **CODE CARD**. Ottone nichelato.
3 CHIAVI. Cappuccio chiave. (chiave grezza codice 020909).
 Contatto comune + normalmente aperto + normalmente chiuso.

NICHELATO

855579 D 1 5 5

Cilindri

R6

Code
 Confezione
 singola
 Status
 Confezione
 multipla
 Min. ord.

R6



Cilindro R6 **MONOPROFILO**. Chiave piatta ottone nichelato a 6 spine. Spina antitrapano nel corpo cilindro.
 Camma DIN 8 posizioni. **3 CHIAVI**. Vite mm 65. (chiave grezza codice 020809)



L	C + D	OTTONE	NICHELATO				
Lunghezza mm 40 (30+10)		880930107	880930109	A	1	10	10
Lunghezza mm 45 (35+10)		880935107	880935109	B	1	10	10
Lunghezza mm 50 (40+10)		880940107	880940109	B	1	10	10
Lunghezza mm 60 (50+10)		880950107	880950109	B	1	10	10
Lunghezza mm 65 (55+10)		880955107	880955109	C	1	10	10
Lunghezza mm 70 (60+10)		880960107	880960109	B	1	10	10
Lunghezza mm 75 (65+10)		880965107	880965109	D	1	10	10
Lunghezza mm 80 (70+10)		880970107	880970109	D	1	10	10
Lunghezza mm 90 (80+10)		880980107	880980109	D	1	10	10
Lunghezza mm 100 (90+10)		880990107	880990109	D	1	-	1

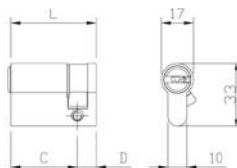

Cilindro R6 **MONOPROFILO**. Chiave piatta ottone nichelato a 6 spine. Spina antitrapano nel corpo cilindro.
 Camma DIN 8 posizioni. **5 CHIAVI**. Vite mm 65. (chiave grezza codice 020809).



L	C + D	OTTONE	NICHELATO				
Lunghezza mm 40 (30+10)		880930107..5	880930109..5	B	1	10	10
Lunghezza mm 45 (35+10)		880935107..5	880935109..5	D	1	10	10
Lunghezza mm 50 (40+10)		880940107..5	880940109..5	C	1	10	10
Lunghezza mm 60 (50+10)		880950107..5	880950109..5	D	1	10	10
Lunghezza mm 65 (55+10)		880955107..5	880955109..5	D	1	10	10
Lunghezza mm 70 (60+10)		880960107..5	880960109..5	D	1	10	10
Lunghezza mm 75 (65+10)		880965107..5	880965109..5	D	1	10	10
Lunghezza mm 80 (70+10)		880970107..5	880970109..5	D	1	10	10
Lunghezza mm 90 (80+10)		880980107..5	880980109..5	D	1	10	10
Lunghezza mm 100 (90+10)		880990107..5	880990109..5	D	1	-	1

Code
 Status
 Confezione
 singola
 multipla
 Min. ord.

R6

Cilindro R6 a **DOPPIO PROFILO**. Chiave piatta ottone nichelato a 6 spine.
 Spina antitrapano nel corpo cilindro. Camma DIN 30° sporgente. **3 CHIAVI**.
 Vite mm 65. (chiave grezza codice 020809).



L C + D

	OTTONE	NICHELATO				
Lunghezza mm 56 (28+28)	880928287	880928289	A	1	10	10
Lunghezza mm 61 (28+33)	880928337	880928339	A	1	10	10
Lunghezza mm 60 (30+30)	880930307	880930309	A	1	10	10
Lunghezza mm 65 (30+35)	880930357	880930359	A	1	10	10
Lunghezza mm 70 (30+40)	880930407	880930409	A	1	10	10
Lunghezza mm 75 (30+45)	880930457	880930459	A	1	10	10
Lunghezza mm 80 (30+50)	880930507	880930509	A	1	10	10
Lunghezza mm 85 (30+55)	880930557	880930559	A	1	10	10
Lunghezza mm 90 (30+60)	880930607	880930609	A	1	10	10
Lunghezza mm 95 (30+65)	880930657	880930659	B	1	-	1
Lunghezza mm 100 (30+70)	880930707	880930709	B	1	-	1
Lunghezza mm 105 (30+75)	880930757	880930759	D	1	-	1
Lunghezza mm 110 (30+80)	880930807	880930809	C	1	-	1
Lunghezza mm 70 (35+35)	880935357	880935359	A	1	10	10
Lunghezza mm 75 (35+40)	880935407	880935409	B	1	10	10
Lunghezza mm 80 (35+45)	880935457	880935459	A	1	10	10
Lunghezza mm 85 (35+50)	880935507	880935509	B	1	10	10
Lunghezza mm 100 (35+65)	880935657	880935659	C	1	-	1
Lunghezza mm 80 (40+40)	880940407	880940409	A	1	10	10
Lunghezza mm 85 (40+45)	880940457	880940459	B	1	10	10
Lunghezza mm 90 (40+50)	880940507	880940509	A	1	10	10
Lunghezza mm 95 (40+55)	880940557	880940559	B	1	-	1
Lunghezza mm 100 (40+60)	880940607	880940609	B	1	-	1
Lunghezza mm 90 (45+45)	880945457	880945459	A	1	10	10
Lunghezza mm 100 (50+50)	880950507	880950509	B	1	-	1
Lunghezza mm 105 (50+55)	880950557	880950559	C	1	-	1
Lunghezza mm 110 (50+60)	880950607	880950609	B	1	-	1
Lunghezza mm 120 (65+55)	880965557	880965559	C	1	-	1

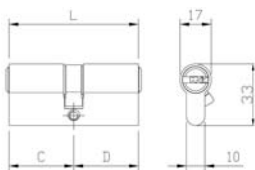

Code
 Confezione
 singola
 Status
 Confezione
 multipla
 Min. ord.

R6

Cilindro R6 a **DOPPIO PROFILO**. Chiave piatta ottone nichelato a 6 spine.
 Spina antitrapano nel corpo cilindro. Camma DIN 30° sporgente. **5 CHIAVI**.
 Vite mm 65. (chiave grezza codice 020809).

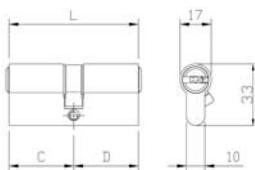

	OTTONE	NICHELATO				
L C + D						
Lunghezza mm 56 (28+28)	880928287..5	880928289..5	C	1	10	10
Lunghezza mm 61 (28+33)	880928337..5	880928339..5	B	1	10	10
Lunghezza mm 60 (30+30)	880930307..5	880930309..5	A	1	10	10
Lunghezza mm 65 (30+35)	880930357..5	880930359..5	A	1	10	10
Lunghezza mm 70 (30+40)	880930407..5	880930409..5	A	1	10	10
Lunghezza mm 75 (30+45)	880930457..5	880930459..5	B	1	10	10
Lunghezza mm 80 (30+50)	880930507..5	880930509..5	A	1	10	10
Lunghezza mm 85 (30+55)	880930557..5	880930559..5	B	1	10	10
Lunghezza mm 90 (30+60)	880930607..5	880930609..5	A	1	10	10
Lunghezza mm 95 (30+65)	880930657..5	880930659..5	C	1	-	1
Lunghezza mm 100 (30+70)	880930707..5	880930709..5	B	1	-	1
Lunghezza mm 105 (30+75)	880930757..5	880930759..5	D	1	-	1
Lunghezza mm 110 (30+80)	880930807..5	880930809..5	B	1	-	1
Lunghezza mm 70 (35+35)	880935357..5	880935359..5	A	1	10	10
Lunghezza mm 75 (35+40)	880935407..5	880935409..5	B	1	10	10
Lunghezza mm 80 (35+45)	880935457..5	880935459..5	B	1	10	10
Lunghezza mm 85 (35+50)	880935507..5	880935509..5	C	1	10	10
Lunghezza mm 100 (35+65)	880935657..5	880935659..5	C	1	-	1
Lunghezza mm 80 (40+40)	880940407..5	880940409..5	A	1	10	10
Lunghezza mm 85 (40+45)	880940457..5	880940459..5	B	1	10	10
Lunghezza mm 90 (40+50)	880940507..5	880940509..5	B	1	10	10
Lunghezza mm 95 (40+55)	880940557..5	880940559..5	C	1	-	1
Lunghezza mm 100 (40+60)	880940607..5	880940609..5	B	1	-	1
Lunghezza mm 90 (45+45)	880945457..5	880945459..5	B	1	10	10
Lunghezza mm 100 (50+50)	880950507..5	880950509..5	B	1	-	1
Lunghezza mm 105 (50+55)	880950557..5	880950559..5	D	1	-	1
Lunghezza mm 110 (50+60)	880950607..5	880950609..5	C	1	-	1
Lunghezza mm 120 (65+55)	880965557..5	880965559..5	D	1	-	1

Code
 Confezione
 singola
 Status
 Confezione
 multipla
 Min. ord.

R6

Cilindro R6 **MONOPROFILO**. Chiave piatta ottone nichelato a 6 spine.
 Spina antitrapano nel corpo cilindro. Camma DIN 8 posizioni. **3 CHIAVI**.
 Vite mm 65. (chiave grezza codice 020809)

L C + D

Lunghezza mm 40 (30+10) **OTTONE PLACCATO ORO 24 KT.**

Lunghezza mm 45 (35+10) **OTTONE PLACCATO ORO 24 KT.**



88093010A D 1 10 10

88093510A D 1 10 10

L C + D

Lunghezza mm 40 (30+10) **OTTONE BRONZATO SPAZZOLATO.**

Lunghezza mm 45 (35+10) **OTTONE BRONZATO SPAZZOLATO.**



88093010B D 1 10 10

88093510B D 1 10 10

L C + D

Lunghezza mm 40 (30+10) **OTTONE CROMATO LUCIDO.**

Lunghezza mm 45 (35+10) **OTTONE CROMATO LUCIDO.**



88093010K D 1 10 10

88093510K D 1 10 10

L C + D

Lunghezza mm 40 (30+10) **OTTONE LUCIDATO E VERNICIATO.**

Lunghezza mm 45 (35+10) **OTTONE LUCIDATO E VERNICIATO.**



88093010L D 1 10 10

88093510L D 1 10 10

L C + D

Lunghezza mm 40 (30+10) **OTTONE NICHELATO SATINATO.**

Lunghezza mm 45 (35+10) **OTTONE NICHELATO SATINATO.**



88093010N D 1 10 10

88093510N D 1 10 10

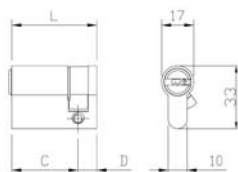

Code
 Confezione
 singola
 Status
 Confezione
 multipla
 Min. ord.

R6



Cilindro R6 a **DOBPIO PROFILO**. Chiave piatta ottone nichelato a 6 spine.
 Spina antitrapano nel corpo cilindro. Camma DIN 30° sporgente. **3 CHIAVI**.
 Vite mm 65. (chiave grezza codice 020809).

L C + D

Lunghezza mm 60 (30+30)	OTTONE PLACCATO ORO 24 KT.			88093030A	D	1	10	10
Lunghezza mm 70 (30+40)	OTTONE PLACCATO ORO 24 KT.			88093040A	D	1	10	10
Lunghezza mm 70 (35+35)	OTTONE PLACCATO ORO 24 KT.			88093535A	D	1	10	10
Lunghezza mm 80 (40+40)	OTTONE PLACCATO ORO 24 KT.			88094040A	D	1	10	10

L C + D

Lunghezza mm 60 (30+30)	OTTONE BRONZATO SPAZZOLATO.			88093030B	D	1	10	10
Lunghezza mm 70 (30+40)	OTTONE BRONZATO SPAZZOLATO.			88093040B	D	1	10	10
Lunghezza mm 70 (35+35)	OTTONE BRONZATO SPAZZOLATO.			88093535B	D	1	10	10
Lunghezza mm 80 (40+40)	OTTONE BRONZATO SPAZZOLATO.			88094040B	D	1	10	10

L C + D

Lunghezza mm 60 (30+30)	OTTONE CROMATO LUCIDO.			88093030K	D	1	10	10
Lunghezza mm 70 (30+40)	OTTONE CROMATO LUCIDO.			88093040K	D	1	10	10
Lunghezza mm 70 (35+35)	OTTONE CROMATO LUCIDO.			88093535K	D	1	10	10
Lunghezza mm 80 (40+40)	OTTONE CROMATO LUCIDO.			88094040K	D	1	10	10

L C + D

Lunghezza mm 60 (30+30)	OTTONE LUCIDATO E VERNICIATO.			88093030L	D	1	10	10
Lunghezza mm 70 (30+40)	OTTONE LUCIDATO E VERNICIATO.			88093040L	D	1	10	10
Lunghezza mm 70 (35+35)	OTTONE LUCIDATO E VERNICIATO.			88093535L	C	1	10	10
Lunghezza mm 80 (40+40)	OTTONE LUCIDATO E VERNICIATO.			88094040L	D	1	10	10

L C + D

Lunghezza mm 60 (30+30)	OTTONE NICHELATO SATINATO.			88093030N	D	1	10	10
Lunghezza mm 70 (30+40)	OTTONE NICHELATO SATINATO.			88093040N	D	1	10	10
Lunghezza mm 70 (35+35)	OTTONE NICHELATO SATINATO.			88093535N	D	1	10	10
Lunghezza mm 80 (40+40)	OTTONE NICHELATO SATINATO.			88094040N	D	1	10	10

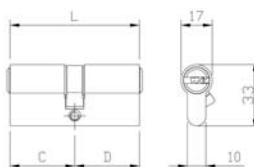

Code
 Confezione
 singola
 Status
 Confezione
 multipla
 Min. ord.

R6

Cilindro R6 a **DOPPIO PROFILO**, chiave piatta ottone nichelato 6 spine. **DOPPIA FUNZIONE**, funzionante anche con chiavi inserite. Spina antitrapano nel corpo cilindro. Camma DIN 30° sporgente. **3 CHIAVI**. Vite mm 65. (chiave grezza codice 020809).

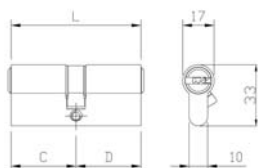

L C + D	OTTONE	NICHELATO				
Lunghezza mm 60 (30+30)	889930307	889930309	B	1	10	10
Lunghezza mm 65 (30+35)	889930357	889930359	B	1	10	10
Lunghezza mm 70 (30+40)	889930407	889930409	C	1	10	10
Lunghezza mm 75 (30+45)	889930457	889930459	C	1	10	10
Lunghezza mm 80 (30+50)	889930507	889930509	C	1	10	10
Lunghezza mm 85 (30+55)	889930557	889930559	B	1	10	10
Lunghezza mm 90 (30+60)	889930607	889930609	C	1	10	10
Lunghezza mm 95 (30+65)	889930657	889930659	D	1	-	1
Lunghezza mm 100 (30+70)	889930707	889930709	D	1	-	1
Lunghezza mm 105 (30+75)	889930757	889930759	D	1	-	1
Lunghezza mm 110 (30+80)	889930807	889930809	D	1	-	1
Lunghezza mm 70 (35+35)	889935357	889935359	D	1	10	10
Lunghezza mm 75 (35+40)	889935407	889935409	C	1	10	10
Lunghezza mm 80 (35+45)	889935457	889935459	C	1	10	10
Lunghezza mm 85 (35+50)	889935507	889935509	C	1	10	10
Lunghezza mm 80 (40+40)	889940407	889940409	C	1	10	10
Lunghezza mm 85 (40+45)	889940457	889940459	C	1	10	10
Lunghezza mm 90 (40+50)	889940507	889940509	B	1	10	10
Lunghezza mm 95 (40+55)	889940557	889940559	D	1	-	1
Lunghezza mm 100 (40+60)	889940607	889940609	D	1	-	1
Lunghezza mm 90 (45+45)	889945457	889945459	D	1	10	10
Lunghezza mm 100 (50+50)	889950507	889950509	D	1	-	1
Lunghezza mm 110 (50+60)	889950607	889950609	D	1	-	1

Code
 Status
 Confezione
 singola
 multipla
 Min. ord.

R6



Cilindro R6 a **DOPPIO PROFILO**. Chiave piatta ottone nichelato 6 spine. **DOPPIA FUNZIONE**, funzionante anche con chiavi inserite. Spina antitrapano nel corpo cilindro.
 Camma DIN 30° sporgente. **5 CHIAVI**. Vite mm 65. (chiave grezza codice 020809).



L C + D

	OTTONE	NICHELATO				
Lunghezza mm 60 (30+30)	889930307..5	889930309..5	C	1	10	10
Lunghezza mm 65 (30+35)	889930357..5	889930359..5	B	1	10	10
Lunghezza mm 70 (30+40)	889930407..5	889930409..5	C	1	10	10
Lunghezza mm 75 (30+45)	889930457..5	889930459..5	D	1	10	10
Lunghezza mm 80 (30+50)	889930507..5	889930509..5	C	1	10	10
Lunghezza mm 85 (30+55)	889930557..5	889930559..5	D	1	10	10
Lunghezza mm 90 (30+60)	889930607..5	889930609..5	D	1	10	10
Lunghezza mm 95 (30+65)	889930657..5	889930659..5	D	1	-	1
Lunghezza mm 100 (30+70)	889930707..5	889930709..5	D	1	-	1
Lunghezza mm 105 (30+75)	889930757..5	889930759..5	D	1	-	1
Lunghezza mm 110 (30+80)	889930807..5	889930809..5	D	1	-	1
Lunghezza mm 70 (35+35)	889935357..5	889935359..5	C	1	10	10
Lunghezza mm 75 (35+40)	889935407..5	889935409..5	D	1	10	10
Lunghezza mm 80 (35+45)	889935457..5	889935459..5	D	1	10	10
Lunghezza mm 85 (35+50)	889935507..5	889935509..5	D	1	10	10
Lunghezza mm 80 (40+40)	889940407..5	889940409..5	C	1	10	10
Lunghezza mm 85 (40+45)	889940457..5	889940459..5	C	1	10	10
Lunghezza mm 90 (40+50)	889940507..5	889940509..5	B	1	10	10
Lunghezza mm 95 (40+55)	889940557..5	889940559..5	D	1	-	1
Lunghezza mm 100 (40+60)	889940607..5	889940609..5	D	1	-	1
Lunghezza mm 90 (45+45)	889945457..5	889945459..5	C	1	10	10
Lunghezza mm 100 (50+50)	889950507..5	889950509..5	D	1	-	1
Lunghezza mm 110 (50+60)	889950607..5	889950609..5	D	1	-	1

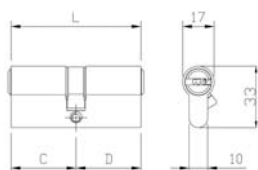

Code
 Status
 Confezione
 singola
 Confezione
 multipla
 Min. ord.

R6

Cilindro R6 a **PROFILO EUROPEO** con **POMOLO TONDO** interno e chiave piatta in ottone nichelato a 6 spine esterno. Spina antitrapano nel corpo cilindro. Camma DIN 30° sporgente.

3 CHIAVI. Vite mm 65. (chiave grezza codice 020809)



	L	C + D	OTTONE	NICHELATO				
Lunghezza mm 56 (pomolo 28+28)			888928287	888928289	D	1	10	10
Lunghezza mm 61 (pomolo 28+33)			888928337	888928339	D	1	10	10
Lunghezza mm 60 (pomolo 30+30)			888930307	888930309	D	1	10	10
Lunghezza mm 65 (pomolo 30+35)			888930357	888930359	D	1	10	10
Lunghezza mm 70 (pomolo 30+40)			888930407	888930409	D	1	10	10
Lunghezza mm 75 (pomolo 30+45)			888930457	888930459	D	1	10	10
Lunghezza mm 80 (pomolo 30+50)			888930507	888930509	D	1	10	10
Lunghezza mm 85 (pomolo 30+55)			888930557	888930559	D	1	10	10
Lunghezza mm 90 (pomolo 30+60)			888930607	888930609	D	1	10	10
Lunghezza mm 95 (pomolo 30+65)			888930657	888930659	D	1	-	1
Lunghezza mm 100 (pomolo 30+70)			888930707	888930709	D	1	-	1
Lunghezza mm 105 (pomolo 30+75)			888930757	888930759	D	1	-	1
Lunghezza mm 110 (pomolo 30+80)			888930807	888930809	D	1	-	1
Lunghezza mm 115 (pomolo 30+85)			888930857	888930859	D	1	-	1
Lunghezza mm 120 (pomolo 30+90)			888930907	888930909	D	1	-	1
Lunghezza mm 70 (pomolo 35+35)			888935357	888935359	D	1	10	10
Lunghezza mm 75 (pomolo 35+40)			888935407	888935409	D	1	10	10
Lunghezza mm 80 (pomolo 35+45)			888935457	888935459	D	1	10	10
Lunghezza mm 85 (pomolo 35+50)			888935507	888935509	D	1	10	10
Lunghezza mm 90 (pomolo 35+55)			888935557	888935559	D	1	10	10
Lunghezza mm 95 (pomolo 35+60)			888935607	888935609	D	1	-	1
Lunghezza mm 100 (pomolo 35+65)			888935657	888935659	D	1	-	1
Lunghezza mm 105 (pomolo 35+70)			888935707	888935709	D	1	-	1
Lunghezza mm 110 (pomolo 35+75)			888935757	888935759	D	1	-	1
Lunghezza mm 115 (pomolo 35+80)			888935807	888935809	D	1	-	1
Lunghezza mm 120 (pomolo 35+85)			888935857	888935859	D	1	-	1
Lunghezza mm 125 (pomolo 35+90)			888935907	888935909	D	1	-	1
Lunghezza mm 80 (pomolo 40+40)			888940407	888940409	D	1	10	10
Lunghezza mm 85 (pomolo 40+45)			888940457	888940459	D	1	10	10
Lunghezza mm 90 (pomolo 40+50)			888940507	888940509	D	1	10	10
Lunghezza mm 95 (pomolo 40+55)			888940557	888940559	D	1	-	1
Lunghezza mm 100 (pomolo 40+60)			888940607	888940609	D	1	-	1
Lunghezza mm 105 (pomolo 40+65)			888940657	888940659	D	1	-	1
Lunghezza mm 110 (pomolo 40+70)			888940707	888940709	D	1	-	1
Lunghezza mm 115 (pomolo 40+75)			888940757	888940759	D	1	-	1
Lunghezza mm 120 (pomolo 40+80)			888940807	888940809	D	1	-	1
Lunghezza mm 125 (pomolo 40+85)			888940857	888940859	D	1	-	1
Lunghezza mm 130 (pomolo 40+90)			888940907	888940909	D	1	-	1
Lunghezza mm 90 (pomolo 45+45)			888945457	888945459	D	1	10	10
Lunghezza mm 95 (pomolo 45+50)			888945507	888945509	D	1	-	1
Lunghezza mm 100 (pomolo 45+55)			888945557	888945559	D	1	-	1
Lunghezza mm 105 (pomolo 45+60)			888945607	888945609	D	1	-	1
Lunghezza mm 110 (pomolo 45+65)			888945657	888945659	D	1	-	1
Lunghezza mm 115 (pomolo 45+70)			888945707	888945709	D	1	-	1
Lunghezza mm 120 (pomolo 45+75)			888945757	888945759	D	1	-	1
Lunghezza mm 125 (pomolo 45+80)			888945807	888945809	D	1	-	1



Code
 Confezione
 singola
 Status
 Confezione
 multipla
 Min. ord.

R6



L	C + D	OTTONE	NICHELATO				
Lunghezza mm 130 (pomolo 45+85)		888945857	888945859	D	1	-	1
Lunghezza mm 100 (pomolo 50+50)		888950507	888950509	D	1	-	1
Lunghezza mm 105 (pomolo 50+55)		888950557	888950559	D	1	-	1
Lunghezza mm 110 (pomolo 50+60)		888950607	888950609	D	1	-	1
Lunghezza mm 115 (pomolo 50+65)		888950657	888950659	D	1	-	1
Lunghezza mm 120 (pomolo 50+70)		888950707	888950709	D	1	-	1
Lunghezza mm 125 (pomolo 50+75)		888950757	888950759	D	1	-	1
Lunghezza mm 130 (pomolo 50+80)		888950807	888950809	D	1	-	1
Lunghezza mm 110 (pomolo 55+55)		888955557	888955559	D	1	-	1
Lunghezza mm 115 (pomolo 55+60)		888955607	888955609	D	1	-	1
Lunghezza mm 120 (pomolo 55+65)		888955657	888955659	D	1	-	1
Lunghezza mm 125 (pomolo 55+70)		888955707	888955709	D	1	-	1
Lunghezza mm 130 (pomolo 55+75)		888955757	888955759	D	1	-	1
Lunghezza mm 120 (pomolo 60+60)		888960607	888960609	D	1	-	1
Lunghezza mm 125 (pomolo 60+65)		888960657	888960659	D	1	-	1
Lunghezza mm 130 (pomolo 60+70)		888960707	888960709	D	1	-	1

Cilindro R6 a **PROFILO EUROPEO** con **POMOLO TONDO** interno e chiave piatta in ottone nichelato a 6 spine esterno. Spina antitrapano nel corpo cilindro. Camma DIN 30° sporgente.

5 CHIAVI. Vite mm 65. (chiave grezza codice 020809)



L	C + D	OTTONE	NICHELATO				
Lunghezza mm 56 (pomolo 28+28)		888928287...5	888928289...5	D	1	10	10
Lunghezza mm 61 (pomolo 28+33)		888928337...5	888928339...5	D	1	10	10
Lunghezza mm 60 (pomolo 30+30)		888930307...5	888930309...5	D	1	10	10
Lunghezza mm 65 (pomolo 30+35)		888930357...5	888930359...5	D	1	10	10
Lunghezza mm 70 (pomolo 30+40)		888930407...5	888930409...5	D	1	10	10
Lunghezza mm 75 (pomolo 30+45)		888930457...5	888930459...5	D	1	10	10
Lunghezza mm 80 (pomolo 30+50)		888930507...5	888930509...5	D	1	10	10
Lunghezza mm 85 (pomolo 30+55)		888930557...5	888930559...5	D	1	10	10
Lunghezza mm 90 (pomolo 30+60)		888930607...5	888930609...5	D	1	10	10
Lunghezza mm 95 (pomolo 30+65)		888930657...5	888930659...5	D	1	-	1
Lunghezza mm 100 (pomolo 30+70)		888930707...5	888930709...5	D	1	-	1
Lunghezza mm 105 (pomolo 30+75)		888930757...5	888930759...5	D	1	-	1
Lunghezza mm 110 (pomolo 30+80)		888930807...5	888930809...5	D	1	-	1
Lunghezza mm 115 (pomolo 30+85)		888930857...5	888930859...5	D	1	-	1
Lunghezza mm 120 (pomolo 30+90)		888930907...5	888930909...5	D	1	-	1
Lunghezza mm 70 (pomolo 35+35)		888935357...5	888935359...5	D	1	10	10
Lunghezza mm 75 (pomolo 35+40)		888935407...5	888935409...5	D	1	10	10
Lunghezza mm 80 (pomolo 35+45)		888935457...5	888935459...5	D	1	10	10
Lunghezza mm 85 (pomolo 35+50)		888935507...5	888935509...5	D	1	10	10
Lunghezza mm 90 (pomolo 35+55)		888935557...5	888935559...5	D	1	10	10
Lunghezza mm 95 (pomolo 35+60)		888935607...5	888935609...5	D	1	-	1
Lunghezza mm 100 (pomolo 35+65)		888935657...5	888935659...5	D	1	-	1
Lunghezza mm 105 (pomolo 35+70)		888935707...5	888935709...5	D	1	-	1
Lunghezza mm 110 (pomolo 35+75)		888935757...5	888935759...5	D	1	-	1
Lunghezza mm 115 (pomolo 35+80)		888935807...5	888935809...5	D	1	-	1



Code
 Status
 Confezione
 singola
 multipla
 Min. ord.

R6



L	C + D	OTTONE		NICHELATO		D	1	-	1
		888935857..5	888935859..5	888935907..5	888935909..5				
Lunghezza mm 120 (pomolo 35+85)		888935857..5	888935859..5	888935907..5	888935909..5	D	1	-	1
Lunghezza mm 125 (pomolo 35+90)		888935907..5	888935909..5	888940407..5	888940409..5	D	1	10	10
Lunghezza mm 80 (pomolo 40+40)		888940407..5	888940409..5	888940457..5	888940459..5	D	1	10	10
Lunghezza mm 85 (pomolo 40+45)		888940457..5	888940459..5	888940507..5	888940509..5	D	1	10	10
Lunghezza mm 90 (pomolo 40+50)		888940507..5	888940509..5	888940557..5	888940559..5	D	1	-	1
Lunghezza mm 95 (pomolo 40+55)		888940557..5	888940559..5	888940607..5	888940609..5	D	1	-	1
Lunghezza mm 100 (pomolo 40+60)		888940607..5	888940609..5	888940657..5	888940659..5	D	1	-	1
Lunghezza mm 105 (pomolo 40+65)		888940657..5	888940659..5	888940707..5	888940709..5	D	1	-	1
Lunghezza mm 110 (pomolo 40+70)		888940707..5	888940709..5	888940757..5	888940759..5	D	1	-	1
Lunghezza mm 115 (pomolo 40+75)		888940757..5	888940759..5	888940807..5	888940809..5	D	1	-	1
Lunghezza mm 120 (pomolo 40+80)		888940807..5	888940809..5	888940857..5	888940859..5	D	1	-	1
Lunghezza mm 125 (pomolo 40+85)		888940857..5	888940859..5	888940907..5	888940909..5	D	1	-	1
Lunghezza mm 130 (pomolo 40+90)		888940907..5	888940909..5	888945457..5	888945459..5	D	1	10	10
Lunghezza mm 90 (pomolo 45+45)		888945457..5	888945459..5	888945507..5	888945509..5	D	1	-	1
Lunghezza mm 95 (pomolo 45+50)		888945507..5	888945509..5	888945557..5	888945559..5	D	1	-	1
Lunghezza mm 100 (pomolo 45+55)		888945557..5	888945559..5	888945607..5	888945609..5	D	1	-	1
Lunghezza mm 105 (pomolo 45+60)		888945607..5	888945609..5	888945657..5	888945659..5	D	1	-	1
Lunghezza mm 110 (pomolo 45+65)		888945657..5	888945659..5	888945707..5	888945709..5	D	1	-	1
Lunghezza mm 115 (pomolo 45+70)		888945707..5	888945709..5	888945757..5	888945759..5	D	1	-	1
Lunghezza mm 120 (pomolo 45+75)		888945757..5	888945759..5	888945807..5	888945809..5	D	1	-	1
Lunghezza mm 125 (pomolo 45+80)		888945807..5	888945809..5	888945857..5	888945859..5	D	1	-	1
Lunghezza mm 130 (pomolo 45+85)		888945857..5	888945859..5	888950507..5	888950509..5	D	1	-	1
Lunghezza mm 100 (pomolo 50+50)		888950507..5	888950509..5	888950557..5	888950559..5	D	1	-	1
Lunghezza mm 105 (pomolo 50+55)		888950557..5	888950559..5	888950607..5	888950609..5	D	1	-	1
Lunghezza mm 110 (pomolo 50+60)		888950607..5	888950609..5	888950657..5	888950659..5	D	1	-	1
Lunghezza mm 115 (pomolo 50+65)		888950657..5	888950659..5	888950707..5	888950709..5	D	1	-	1
Lunghezza mm 120 (pomolo 50+70)		888950707..5	888950709..5	888950757..5	888950759..5	D	1	-	1
Lunghezza mm 125 (pomolo 50+75)		888950757..5	888950759..5	888950807..5	888950809..5	D	1	-	1
Lunghezza mm 130 (pomolo 50+80)		888950807..5	888950809..5	888955557..5	888955559..5	D	1	-	1
Lunghezza mm 110 (pomolo 55+55)		888955557..5	888955559..5	888955607..5	888955609..5	D	1	-	1
Lunghezza mm 115 (pomolo 55+60)		888955607..5	888955609..5	888955657..5	888955659..5	D	1	-	1
Lunghezza mm 120 (pomolo 55+65)		888955657..5	888955659..5	888955707..5	888955709..5	D	1	-	1
Lunghezza mm 125 (pomolo 55+70)		888955707..5	888955709..5	888955757..5	888955759..5	D	1	-	1
Lunghezza mm 130 (pomolo 55+75)		888955757..5	888955759..5	888960607..5	888960609..5	D	1	-	1
Lunghezza mm 120 (pomolo 60+60)		888960607..5	888960609..5	888960657..5	888960659..5	D	1	-	1
Lunghezza mm 125 (pomolo 60+65)		888960657..5	888960659..5	888960707..5	888960709..5	D	1	-	1
Lunghezza mm 130 (pomolo 60+70)		888960707..5	888960709..5						

Code
 Status
 Confezione
 singola
 multipla
 Min. ord.

R6

Cilindro R6 a **PROFILO EUROPEO** con **POMOLO PIATTO** interno e chiave piatta ottone nichelato a 6 spine esterno. Spina antitrapano nel corpo cilindro. Camma DIN 30° sporgente.

3 CHIAVI. Vite mm 65. (chiave grezza codice 020809).

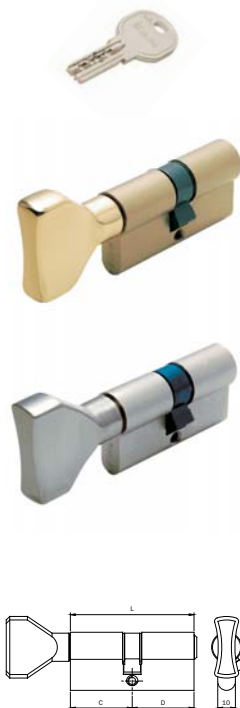

L	C + D	OTTONE	NICHELATO				
Lunghezza mm 56 (Pomolo 28+28)		885928287	885928289	D	1	10	10
Lunghezza mm 61 (Pomolo 28+33)		885928337	885928339	D	1	10	10
Lunghezza mm 60 (Pomolo 30+30)		885930307	885930309	B	1	10	10
Lunghezza mm 65 (Pomolo 30+35)		885930357	885930359	D	1	10	10
Lunghezza mm 70 (Pomolo 30+40)		885930407	885930409	C	1	10	10
Lunghezza mm 75 (Pomolo 30+45)		885930457	885930459	C	1	10	10
Lunghezza mm 90 (Pomolo 30+60)		885930607	885930609	C	1	10	10
Lunghezza mm 61 (Pomolo 33+28)		885933287	885933289	D	1	10	10
Lunghezza mm 65 (Pomolo 35+30)		885935307	885935309	B	1	10	10
Lunghezza mm 70 (Pomolo 35+35)		885935357	885935359	B	1	10	10
Lunghezza mm 80 (Pomolo 35+45)		885935457	885935459	D	1	10	10
Lunghezza mm 70 (Pomolo 40+30)		885940307	885940309	C	1	10	10
Lunghezza mm 80 (Pomolo 40+40)		885940407	885940409	B	1	10	10
Lunghezza mm 90 (Pomolo 40+50)		885940507	885940509	C	1	10	10
Lunghezza mm 75 (Pomolo 45+30)		885945307	885945309	D	1	10	10
Lunghezza mm 80 (Pomolo 45+35)		885945357	885945359	C	1	10	10
Lunghezza mm 90 (Pomolo 45+45)		885945457	885945459	C	1	10	10
Lunghezza mm 90 (Pomolo 50+40)		885950407	885950409	C	1	10	10
Lunghezza mm 105 (Pomolo 50+55)		885950557	885950559	D	1	-	1
Lunghezza mm 110 (Pomolo 50+60)		885950607	885950609	D	1	-	1
Lunghezza mm 90 (Pomolo 60+30)		885960307	885960309	D	1	10	10
Lunghezza mm 100 (Pomolo 60+40)		885960407	885960409	C	1	-	1
Lunghezza mm 105 (Pomolo 60+45)		885960457	885960459	D	1	-	1
Lunghezza mm 110 (Pomolo 60+50)		885960507	885960509	D	1	-	1
Lunghezza mm 120 (Pomolo 65+55)		885965557	885965559	D	1	-	1
Lunghezza mm 110 (Pomolo 80+30)		885980307	885980309	D	1	-	1

Code
 Status
 Confezione
 singola
 multipla
 Min. ord.

R6

Cilindro R6 a **PROFILO EUROPEO** con **POMOLO PIATTO** interno e chiave piatta ottone nichelato a 6 spine esterno. Spina antitrapano nel corpo cilindro. Camma DIN 30° sporgente.

5 CHIAVI. Vite mm 65. (chiave grezza codice 020809).

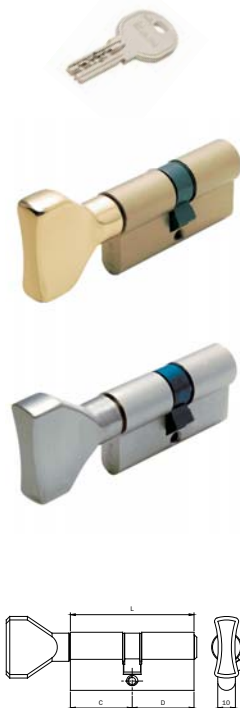

	L	C + D	OTTONE	NICHELATO				
Lunghezza mm 56 (Pomolo 28+28)			885928287..5	885928289..5	D	1	10	10
Lunghezza mm 61 (Pomolo 28+33)			885928337..5	885928339..5	D	1	10	10
Lunghezza mm 60 (Pomolo 30+30)			885930307..5	885930309..5	B	1	10	10
Lunghezza mm 65 (Pomolo 30+35)			885930357..5	885930359..5	C	1	10	10
Lunghezza mm 70 (Pomolo 30+40)			885930407..5	885930409..5	C	1	10	10
Lunghezza mm 75 (Pomolo 30+45)			885930457..5	885930459..5	C	1	10	10
Lunghezza mm 90 (Pomolo 30+60)			885930607..5	885930609..5	C	1	10	10
Lunghezza mm 61 (Pomolo 33+28)			885933287..5	885933289..5	D	1	10	10
Lunghezza mm 65 (Pomolo 35+30)			885935307..5	885935309..5	C	1	10	10
Lunghezza mm 70 (Pomolo 35+35)			885935357..5	885935359..5	B	1	10	10
Lunghezza mm 80 (Pomolo 35+45)			885935457..5	885935459..5	C	1	10	10
Lunghezza mm 70 (Pomolo 40+30)			885940307..5	885940309..5	B	1	10	10
Lunghezza mm 80 (Pomolo 40+40)			885940407..5	885940409..5	C	1	10	10
Lunghezza mm 90 (Pomolo 40+50)			885940507..5	885940509..5	B	1	10	10
Lunghezza mm 75 (Pomolo 45+30)			885945307..5	885945309..5	C	1	10	10
Lunghezza mm 80 (Pomolo 45+35)			885945357..5	885945359..5	C	1	10	10
Lunghezza mm 90 (Pomolo 45+45)			885945457..5	885945459..5	B	1	10	10
Lunghezza mm 90 (Pomolo 50+40)			885950407..5	885950409..5	C	1	10	10
Lunghezza mm 105 (Pomolo 50+55)			885950557..5	885950559..5	D	1	-	1
Lunghezza mm 110 (Pomolo 50+60)			885950607..5	885950609..5	D	1	-	1
Lunghezza mm 90 (Pomolo 60+30)			885960307..5	885960309..5	D	1	10	10
Lunghezza mm 100 (Pomolo 60+40)			885960407..5	885960409..5	D	1	-	1
Lunghezza mm 105 (Pomolo 60+45)			885960457..5	885960459..5	D	1	-	1
Lunghezza mm 110 (Pomolo 60+50)			885960507..5	885960509..5	D	1	-	1
Lunghezza mm 120 (Pomolo 65+55)			885965557..5	885965559..5	D	1	-	1
Lunghezza mm 110 (Pomolo 80+30)			885980307..5	885980309..5	D	1	-	1

Code
 Confezione
 singola
 Status
 Confezione
 multipla
 Min. ord.

R6



Cilindro R6 a **PROFILO EUROPEO** con **POMOLO PIATTO** interno e chiave piatta ottone nichelato a 6 spine esterno. Spina antitrapano nel corpo cilindro. Camma DIN 30° sporgente.

3 CHIAVI. Vite mm 65. (chiave grezza codice 020809).

L	C + D					
Lunghezza mm 60 (Pomolo 30+30)		OTTONE PLACCATO ORO 24 KT.			88593030A	D 1 10 10
Lunghezza mm 70 (Pomolo 35+35)		OTTONE PLACCATO ORO 24 KT.			88593535A	D 1 10 10

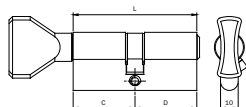

L	C + D					
Lunghezza mm 60 (Pomolo 30+30)		OTTONE BRONZATO SPAZZOLATO.			88593030B	D 1 10 10
Lunghezza mm 70 (Pomolo 35+35)		OTTONE BRONZATO SPAZZOLATO.			88593535B	D 1 10 10

L	C + D					
Lunghezza mm 60 (Pomolo 30+30)		OTTONE CROMATO LUCIDO.			88593030K	D 1 10 10
Lunghezza mm 70 (Pomolo 35+35)		OTTONE CROMATO LUCIDO.			88593535K	D 1 10 10

L	C + D					
Lunghezza mm 60 (Pomolo 30+30)		OTTONE LUCIDATO E VERNICIATO.			88593030L	D 1 10 10
Lunghezza mm 70 (Pomolo 35+35)		OTTONE LUCIDATO E VERNICIATO.			88593535L	D 1 10 10

L	C + D					
Lunghezza mm 60 (Pomolo 30+30)		OTTONE NICHELATO SATINATO.			88593030N	D 1 10 10
Lunghezza mm 70 (Pomolo 35+35)		OTTONE NICHELATO SATINATO.			88593535N	D 1 10 10

Code
 Status
 Confezione
 singola
 multipla
 Min. ord.

R6

Cilindro R6 a **PROFILO EUROPEO** con **CODOLO D8 X 16** predisposto per pomolo interno e chiave piatta ottone nichelato a 6 spine esterno. Spina antitrapano nel corpo cilindro. Camma DIN 30° sporgente. **3 CHIAVI**. Vite mm 65. (chiave grezza codice 020809).

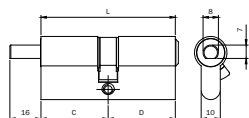

L	C + D	OTTONE	NICHELATO				
Lunghezza mm 56 (Pomolo 28+28)		886928287	886928289	D	1	10	10
Lunghezza mm 61 (Pomolo 28+33)		886928337	886928339	D	1	10	10
Lunghezza mm 60 (Pomolo 30+30)		886930307	886930309	C	1	10	10
Lunghezza mm 65 (Pomolo 30+35)		886930357	886930359	D	1	10	10
Lunghezza mm 70 (Pomolo 30+40)		886930407	886930409	D	1	10	10
Lunghezza mm 75 (Pomolo 30+45)		886930457	886930459	D	1	10	10
Lunghezza mm 90 (Pomolo 30+60)		886930607	886930609	D	1	10	10
Lunghezza mm 61 (Pomolo 33+28)		886933287	886933289	D	1	10	10
Lunghezza mm 65 (Pomolo 35+30)		886935307	886935309	D	1	10	10
Lunghezza mm 70 (Pomolo 35+35)		886935357	886935359	B	1	10	10
Lunghezza mm 80 (Pomolo 35+45)		886935457	886935459	D	1	10	10
Lunghezza mm 70 (Pomolo 40+30)		886940307	886940309	D	1	10	10
Lunghezza mm 80 (Pomolo 40+40)		886940407	886940409	B	1	10	10
Lunghezza mm 90 (Pomolo 40+50)		886940507	886940509	D	1	10	10
Lunghezza mm 75 (Pomolo 45+30)		886945307	886945309	D	1	10	10
Lunghezza mm 80 (Pomolo 45+35)		886945357	886945359	C	1	10	10
Lunghezza mm 90 (Pomolo 45+45)		886945457	886945459	C	1	10	10
Lunghezza mm 90 (Pomolo 50+40)		886950407	886950409	D	1	10	10
Lunghezza mm 105 (Pomolo 50+55)		886950557	886950559	D	1	-	1
Lunghezza mm 110 (Pomolo 50+60)		886950607	886950609	D	1	-	1
Lunghezza mm 90 (Pomolo 60+30)		886960307	886960309	D	1	10	10
Lunghezza mm 100 (Pomolo 60+40)		886960407	886960409	D	1	-	1
Lunghezza mm 105 (Pomolo 60+45)		886960457	886960459	D	1	-	1
Lunghezza mm 110 (Pomolo 60+50)		886960507	886960509	D	1	-	1
Lunghezza mm 120 (Pomolo 65+55)		886965557	886965559	D	1	-	1
Lunghezza mm 110 (Pomolo 80+30)		886980307	886980309	D	1	-	1

Code
 Status
 Confezione
 singola
 multipla
 Min. ord.

R6

Cilindro R6 a **PROFILO EUROPEO** con **CODOLO D8 X 16** predisposto per pomolo interno e chiave piatta ottone nichelato a 6 spine esterno. Spina antitrapano nel corpo cilindro. Camma DIN 30° sporgente. **5 CHIAVI**. Vite mm 65. (chiave grezza codice 020809).

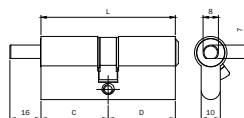

L	C + D	OTTONE	NICHELATO				
Lunghezza mm 56 (Pomolo 28+28)		886928287..5	886928289..5	D	1	10	10
Lunghezza mm 61 (Pomolo 28+33)		886928337..5	886928339..5	D	1	10	10
Lunghezza mm 60 (Pomolo 30+30)		886930307..5	886930309..5	B	1	10	10
Lunghezza mm 65 (Pomolo 30+35)		886930357..5	886930359..5	D	1	10	10
Lunghezza mm 70 (Pomolo 30+40)		886930407..5	886930409..5	D	1	10	10
Lunghezza mm 75 (Pomolo 30+45)		886930457..5	886930459..5	D	1	10	10
Lunghezza mm 90 (Pomolo 30+60)		886930607..5	886930609..5	D	1	10	10
Lunghezza mm 61 (Pomolo 33+28)		886933287..5	886933289..5	D	1	10	10
Lunghezza mm 65 (Pomolo 35+30)		886935307..5	886935309..5	D	1	10	10
Lunghezza mm 70 (Pomolo 35+35)		886935357..5	886935359..5	B	1	10	10
Lunghezza mm 80 (Pomolo 35+45)		886935457..5	886935459..5	D	1	10	10
Lunghezza mm 70 (Pomolo 40+30)		886940307..5	886940309..5	D	1	10	10
Lunghezza mm 80 (Pomolo 40+40)		886940407..5	886940409..5	C	1	10	10
Lunghezza mm 90 (Pomolo 40+50)		886940507..5	886940509..5	D	1	10	10
Lunghezza mm 75 (Pomolo 45+30)		886945307..5	886945309..5	D	1	10	10
Lunghezza mm 80 (Pomolo 45+35)		886945357..5	886945359..5	D	1	10	10
Lunghezza mm 90 (Pomolo 45+45)		886945457..5	886945459..5	D	1	10	10
Lunghezza mm 90 (Pomolo 50+40)		886950407..5	886950409..5	D	1	10	10
Lunghezza mm 105 (Pomolo 50+55)		886950557..5	886950559..5	D	1	-	1
Lunghezza mm 110 (Pomolo 50+60)		886950607..5	886950609..5	D	1	-	1
Lunghezza mm 90 (Pomolo 60+30)		886960307..5	886960309..5	D	1	10	10
Lunghezza mm 100 (Pomolo 60+40)		886960407..5	886960409..5	D	1	-	1
Lunghezza mm 105 (Pomolo 60+45)		886960457..5	886960459..5	D	1	-	1
Lunghezza mm 110 (Pomolo 60+50)		886960507..5	886960509..5	D	1	-	1
Lunghezza mm 120 (Pomolo 65+55)		886965557..5	886965559..5	D	1	-	1
Lunghezza mm 110 (Pomolo 80+30)		886980307..5	886980309..5	D	1	-	1

Code
 Confezione
 singola
 Status
 Min. ord.
 Confezione
 multipla

R6



Cilindro R6 a **PROFILO EUROPEO** con **CODOLO D8 X 75** predisposto per pomolo + corpo cilindro da mm 30 interno e chiave piatta ottone nichelato a 6 spine esterno. Spina antitrapano nel corpo cilindro. Camma DIN 30° sporgente.

3 CHIAVI. Vite mm 65. (chiave grezza codice 020809).



	L	C + D	OTTONE	NICHELATO				
Lunghezza corpo cilindro mm 60 (pomolo 30+30)			8869D0307	8869D0309	B	1	5	5
Lunghezza corpo cilindro mm 65 (pomolo 30+35)			8869D0357	8869D0359	D	1	5	5
Lunghezza corpo cilindro mm 70 (pomolo 30+40)			8869D0407	8869D0409	C	1	5	5
Lunghezza corpo cilindro mm 75 (pomolo 30+45)			8869D0457	8869D0459	C	1	5	5
Lunghezza corpo cilindro mm 80 (pomolo 30+50)			8869D0507	8869D0509	C	1	5	5
Lunghezza corpo cilindro mm 90 (pomolo 30+60)			8869D0607	8869D0609	D	1	5	5
Lunghezza corpo cilindro mm 100 (pomolo 30+70)			8869D0707	8869D0709	D	1	-	1

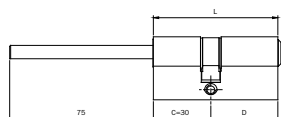

Cilindro R6 a **PROFILO EUROPEO** con **CODOLO D8 X 75** predisposto per pomolo + corpo cilindro da mm 30 interno e chiave piatta ottone nichelato a 6 spine esterno. Spina antitrapano nel corpo cilindro. Camma DIN 30° sporgente.

5 CHIAVI. Vite mm 65. (chiave grezza codice 020809).



	L	C + D	OTTONE	NICHELATO				
Lunghezza corpo cilindro mm 60 (pomolo 30+30)			8869D0307..5	8869D0309..5	D	1	5	5
Lunghezza corpo cilindro mm 65 (pomolo 30+35)			8869D0357..5	8869D0359..5	D	1	5	5
Lunghezza corpo cilindro mm 70 (pomolo 30+40)			8869D0407..5	8869D0409..5	D	1	5	5
Lunghezza corpo cilindro mm 75 (pomolo 30+45)			8869D0457..5	8869D0459..5	D	1	5	5
Lunghezza corpo cilindro mm 80 (pomolo 30+50)			8869D0507..5	8869D0509..5	D	1	5	5
Lunghezza corpo cilindro mm 90 (pomolo 30+60)			8869D0607..5	8869D0609..5	D	1	5	5
Lunghezza corpo cilindro mm 100 (pomolo 30+70)			8869D0707..5	8869D0709..5	D	1	-	1

Code
 Confezione
 singola
 Status
 Confezione
 multipla
 Min. ord.

R6 mercato U.K.



Cilindro R6 sagomato **OVALE MAGGIORATO MONOPROFILO**, mercato **U.K.** Chiave piatta ottone nichelato a 6 spine. Spina antitrapano nel corpo cilindro. Camma ISEO 45° sporgente.

3 CHIAVI. Vite mm 65. (chiave grezza codice 020809).

L C + D	OTTONE		NICHELATO		D	1	10	10
	881130107	881130109	881135107	881135109				
Lunghezza mm 40 (30+10)	881130107	881130109	881135107	881135109	D	1	10	10
Lunghezza mm 45 (35+10)	881135107	881135109	881140107	881140109	D	1	10	10
Lunghezza mm 50 (40+10)	881140107	881140109			D	1	10	10

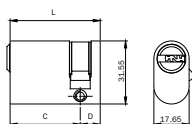

Cilindro R6 sagomato **OVALE MAGGIORATO DOPPIO PROFILO**, mercato **U.K.** Chiave piatta ottone nichelato a 6 spine. Spina antitrapano nel corpo cilindro. Camma ISEO 45° sporgente.

3 CHIAVI. Vite mm 65. (chiave grezza codice 020809).

L C + D	OTTONE		NICHELATO		D	1	10	10
	881130307	881130309	881135357	881135359				
Lunghezza mm 60 (30+30)	881130307	881130309	881135357	881135359	D	1	10	10
Lunghezza mm 70 (35+35)	881135357	881135359	881140407	881140409	D	1	10	10
Lunghezza mm 80 (40+40)	881140407	881140409			D	1	10	10

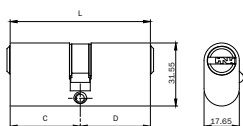

Code
 Confezione
 singola
 Status
 Confezione
 multipla
 Min. ord.

R6 mercato U.K.

Cilindro R6 sagomato **OVALE MAGGIORATO DOPPIO PROFILO**, mercato **U.K.**, con **POMOLO PIATTO** interno e Chiave piatta ottone nichelato a 6 spine esterno. Con spina antitrapano nel corpo cilindro. Camma ISEO 45° sporgente.

3 CHIAVI. Vite mm 65. (chiave grezza codice 020809).

L C + D

Lunghezza mm 60 (30+30)

Lunghezza mm 70 (35+35)

Lunghezza mm 80 (40+40)



OTTONE **NICHELATO**

887130307	887130309	D	1	10	10
887135357	887135359	D	1	10	10
887140407	887140409	D	1	10	10

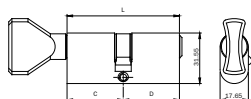

R6 con microswitch

Cilindro R6 **FILETTATO M26 CON MICROSWITCH** per segnalazione. Chiave piatta in Ottone nichelato a 6 spine. **3 CHIAVI** (chiave grezza codice 020809). Contatto comune + normalmente aperto + normalmente chiuso

NICHELATO

855569	D	1	5	5
---------------	---	---	---	---



Code
 Confezione
 singola
 Status
 Confezione
 multipla
 Min. ord.

R6



Cilindro R6 **ESTERNO STACCATO** da applicare su porte spessore max mm 85. **Da abbinare a serrature da applicare senza cilindro esterno.** Chiave piatta ottone nichelato a 6 spine. Piastra e viti per fissaggio dall'interno. **3 CHIAVI.** (chiave grezza codice 020809)

ottone	860000857	C	1	10	10
ottone nichelato	860000859	D	1	10	10

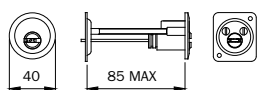

Coppia cilindro R6 **INTERNO** da applicare alla serratura e cilindro **ESTERNO STACCATO** da applicare su porte spessore max mm 85. **Da abbinare a serrature da applicare portoncino serie 4** e elettroserrature serie 521* solo scrocco.**

Chiave piatta ottone nichelato a 6 spine. Piastra e viti per fissaggio dall'interno. **3 CHIAVI.** (chiave grezza codice 020809). (Per serie 421-422-423-424-425-426-441-442-483-484-4510-5210-5213-5214)

OTTONE	862100857	D	1	10	10
---------------	------------------	---	---	----	----

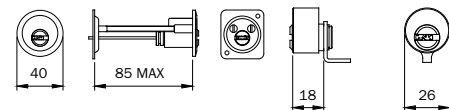

Cilindro R6 **ESTERNO FISSO D 26** per porte con spessore max mm 50. **Da abbinare a serrature da applicare.**

Chiave piatta ottone nichelato a 6 spine. Tubo D 26 e viti per fissaggio. **3 CHIAVI.** (chiave grezza codice 020809)

OTTONE	862226507	C	1	10	10
---------------	------------------	---	---	----	----

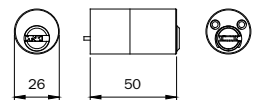

Coppia cilindro R6 **INTERNO** da applicare alla serratura e cilindro **ESTERNO FISSO D 26** per porte con spessore max mm 50. **Da abbinare a serrature da applicare portoncino e elettroserrature solo scrocco.**

Chiave piatta ottone nichelato a 6 spine. Tubo D 26 e viti per fissaggio. **3 CHIAVI.** (chiave grezza codice 020809). (Per serie 431-432-435-436-437-438-450-451-452-481-482-485-486-491-492-493-494-495-496-4250-4210-4950-4910-4350-5200-5203-5204-5205-5220-5224-5250-5253-5255)

OTTONE	862426507	D	1	10	10
---------------	------------------	---	---	----	----

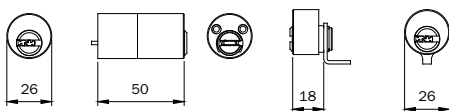

Cilindri

F6

Code
 Confezione
 singola
 Status
 Confezione
 multipla
 Min. ord.

F6

Cilindro F6 **MONOPROFILO**. Chiave verticale in ottone nichelato a 6 spine.
 Camma DIN 8 posizioni. **3 CHIAVI**. Vite mm 65.
 (chiave grezza codice 020609).



L C + D

	OTTONE	NICHELATO				
Lunghezza mm 40 (30+10)	810930107	810930109	C	1	10	10
Lunghezza mm 45 (35+10)	810935107	810935109	C	1	10	10
Lunghezza mm 50 (40+10)	810940107	810940109	D	1	10	10
Lunghezza mm 55 (45+10)	810945107	810945109	D	1	10	10
Lunghezza mm 60 (50+10)	810950107	810950109	D	1	10	10
Lunghezza mm 65 (55+10)	810955107	810955109	D	1	10	10
Lunghezza mm 70 (60+10)	810960107	810960109	D	1	10	10
Lunghezza mm 75 (65+10)	810965107	810965109	D	1	10	10
Lunghezza mm 80 (70+10)	810970107	810970109	D	1	10	10
Lunghezza mm 85 (75+10)	810975107	810975109	D	1	10	10
Lunghezza mm 90 (80+10)	810980107	810980109	D	1	10	10
Lunghezza mm 95 (85+10)	810985107	810985109	D	1	-	1
Lunghezza mm 100 (90+10)	810990107	810990109	D	1	-	1

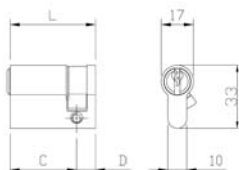

Code
 Status
 Confezione
 singola
 Confezione
 multipla
 Min. ord.

F6

Cilindro F6 a **DOPPIO PROFILO**. Chiave verticale in ottone nichelato a 6 spine.
 Camma DIN 30° sporgente. **3 CHIAVI**. Vite mm 65.
 (chiave grezza codice 020609)



L C + D

	OTTONE	NICHELATO				
Lunghezza mm 56 (28+28)	810928287	810928289	D	1	10	10
Lunghezza mm 61 (28+33)	810928337	810928339	D	1	10	10
Lunghezza mm 60 (30+30)	810930307	810930309	C	1	10	10
Lunghezza mm 65 (30+35)	810930357	810930359	D	1	10	10
Lunghezza mm 70 (30+40)	810930407	810930409	D	1	10	10
Lunghezza mm 75 (30+45)	810930457	810930459	D	1	10	10
Lunghezza mm 80 (30+50)	810930507	810930509	D	1	10	10
Lunghezza mm 85 (30+55)	810930557	810930559	D	1	10	10
Lunghezza mm 90 (30+60)	810930607	810930609	D	1	10	10
Lunghezza mm 95 (30+65)	810930657	810930659	D	1	-	1
Lunghezza mm 100 (30+70)	810930707	810930709	D	1	-	1
Lunghezza mm 105 (30+75)	810930757	810930759	D	1	-	1
Lunghezza mm 110 (30+80)	810930807	810930809	D	1	-	1
Lunghezza mm 115 (30+85)	810930857	810930859	D	1	-	1
Lunghezza mm 120 (30+90)	810930907	810930909	D	1	-	10
Lunghezza mm 70 (35+35)	810935357	810935359	C	1	10	10
Lunghezza mm 75 (35+40)	810935407	810935409	D	1	10	10
Lunghezza mm 80 (35+45)	810935457	810935459	D	1	10	10
Lunghezza mm 85 (35+50)	810935507	810935509	D	1	10	10
Lunghezza mm 90 (35+55)	810935557	810935559	D	1	10	10
Lunghezza mm 95 (35+60)	810935607	810935609	D	1	-	1
Lunghezza mm 100 (35+65)	810935657	810935659	D	1	-	1
Lunghezza mm 105 (35+70)	810935707	810935709	D	1	-	1
Lunghezza mm 110 (35+75)	810935757	810935759	D	1	-	1
Lunghezza mm 115 (35+80)	810935807	810935809	D	1	-	1
Lunghezza mm 120 (35+85)	810935857	810935859	D	1	-	1
Lunghezza mm 125 (35+90)	810935907	810935909	D	1	-	1
Lunghezza mm 80 (40+40)	810940407	810940409	C	1	10	10
Lunghezza mm 85 (40+45)	810940457	810940459	D	1	10	10
Lunghezza mm 90 (40+50)	810940507	810940509	D	1	10	10
Lunghezza mm 95 (40+55)	810940557	810940559	D	1	-	1
Lunghezza mm 100 (40+60)	810940607	810940609	D	1	-	1
Lunghezza mm 105 (40+65)	810940657	810940659	C	1	-	1
Lunghezza mm 110 (40+70)	810940707	810940709	D	1	-	1
Lunghezza mm 115 (40+75)	810940757	810940759	D	1	-	1
Lunghezza mm 120 (40+80)	810940807	810940809	D	1	-	1
Lunghezza mm 125 (40+85)	810940857	810940859	D	1	-	1
Lunghezza mm 130 (40+90)	810940907	810940909	D	1	-	1
Lunghezza mm 90 (45+45)	810945457	810945459	D	1	10	10
Lunghezza mm 95 (45+50)	810945507	810945509	D	1	-	1
Lunghezza mm 100 (45+55)	810945557	810945559	D	1	-	1
Lunghezza mm 105 (45+60)	810945607	810945609	D	1	-	1
Lunghezza mm 110 (45+65)	810945657	810945659	D	1	-	1
Lunghezza mm 115 (45+70)	810945707	810945709	D	1	-	1
Lunghezza mm 120 (45+75)	810945757	810945759	D	1	-	1
Lunghezza mm 125 (45+80)	810945807	810945809	D	1	-	1

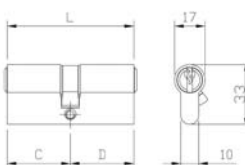

Min. ord.
 Confezione
 multipla
 Confezione
 singola
 Status
 Code

F6



L C + D			D	1	-	1
	OTTONE	NICHELATO				
Lunghezza mm 130 (45+85)	810945857	810945859	D	1	-	1
Lunghezza mm 100 (50+50)	810950507	810950509	D	1	-	1
Lunghezza mm 105 (50+55)	810950557	810950559	D	1	-	1
Lunghezza mm 110 (50+60)	810950607	810950609	D	1	-	1
Lunghezza mm 115 (50+65)	810950657	810950659	D	1	-	1
Lunghezza mm 120 (50+70)	810950707	810950709	D	1	-	1
Lunghezza mm 125 (50+75)	810950757	810950759	D	1	-	1
Lunghezza mm 130 (50+80)	810950807	810950809	D	1	-	1
Lunghezza mm 110 (55+55)	810955557	810955559	D	1	-	1
Lunghezza mm 115 (55+60)	810955607	810955609	D	1	-	1
Lunghezza mm 120 (55+65)	810955657	810955659	D	1	-	1
Lunghezza mm 125 (55+70)	810955707	810955709	D	1	-	1
Lunghezza mm 130 (55+75)	810955757	810955759	D	1	-	1
Lunghezza mm 120 (60+60)	810960607	810960609	D	1	-	1
Lunghezza mm 125 (60+65)	810960657	810960659	D	1	-	1
Lunghezza mm 130 (60+70)	810960707	810960709	D	1	-	1

Code
 Status
 Confezione
 singola
 Confezione
 multipla
 Min. ord.

F6

Cilindro F6 a **DOPPIO PROFILO**. Chiave verticale in ottone nichelato 6 spine. **DOPPIA FUNZIONE**, funzionante anche con chiavi inserite.

Camma DIN 30° sporgente. **3 CHIAVI**. Vite mm 65. (chiave grezza codice 020609)

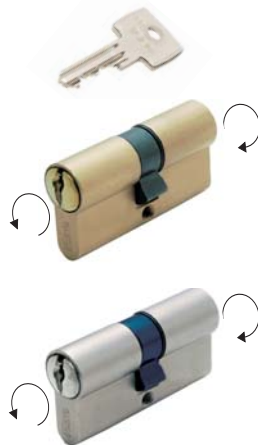

L C + D

	OTTONE	NICHELATO				
Lunghezza mm 60 (30+30)	819930307	819930309	D	1	10	10
Lunghezza mm 65 (30+35)	819930357	819930359	D	1	10	10
Lunghezza mm 70 (30+40)	819930407	819930409	D	1	10	10
Lunghezza mm 75 (30+45)	819930457	819930459	D	1	10	10
Lunghezza mm 80 (30+50)	819930507	819930509	D	1	10	10
Lunghezza mm 85 (30+55)	819930557	819930559	D	1	10	10
Lunghezza mm 90 (30+60)	819930607	819930609	D	1	10	10
Lunghezza mm 95 (30+65)	819930657	819930659	D	1	-	1
Lunghezza mm 100 (30+70)	819930707	819930709	D	1	-	1
Lunghezza mm 105 (30+75)	819930757	819930759	D	1	-	1
Lunghezza mm 110 (30+80)	819930807	819930809	D	1	-	1
Lunghezza mm 115 (30+85)	819930857	819930859	D	1	-	1
Lunghezza mm 120 (30+90)	819930907	819930909	D	1	-	1
Lunghezza mm 70 (35+35)	819935357	819935359	D	1	10	10
Lunghezza mm 75 (35+40)	819935407	819935409	D	1	10	10
Lunghezza mm 80 (35+45)	819935457	819935459	D	1	10	10
Lunghezza mm 85 (35+50)	819935507	819935509	D	1	10	10
Lunghezza mm 90 (35+55)	819935557	819935559	D	1	10	10
Lunghezza mm 95 (35+60)	819935607	819935609	D	1	-	1
Lunghezza mm 100 (35+65)	819935657	819935659	D	1	-	1
Lunghezza mm 105 (35+70)	819935707	819935709	D	1	-	1
Lunghezza mm 110 (35+75)	819935757	819935759	D	1	-	1
Lunghezza mm 115 (35+80)	819935807	819935809	D	1	-	1
Lunghezza mm 120 (35+85)	819935857	819935859	D	1	-	1
Lunghezza mm 125 (35+90)	819935907	819935909	D	1	-	1
Lunghezza mm 80 (40+40)	819940407	819940409	D	1	10	10
Lunghezza mm 85 (40+45)	819940457	819940459	D	1	10	10
Lunghezza mm 90 (40+50)	819940507	819940509	D	1	10	10
Lunghezza mm 95 (40+55)	819940557	819940559	D	1	-	1
Lunghezza mm 100 (40+60)	819940607	819940609	D	1	-	1
Lunghezza mm 105 (40+65)	819940657	819940659	D	1	-	1
Lunghezza mm 110 (40+70)	819940707	819940709	D	1	-	1
Lunghezza mm 115 (40+75)	819940757	819940759	D	1	-	1
Lunghezza mm 120 (40+80)	819940807	819940809	D	1	-	1
Lunghezza mm 125 (40+85)	819940857	819940859	D	1	-	1
Lunghezza mm 130 (40+90)	819940907	819940909	D	1	-	1
Lunghezza mm 90 (45+45)	819945457	819945459	D	1	10	10
Lunghezza mm 95 (45+50)	819945507	819945509	D	1	-	1
Lunghezza mm 100 (45+55)	819945557	819945559	D	1	-	1
Lunghezza mm 105 (45+60)	819945607	819945609	D	1	-	1
Lunghezza mm 110 (45+65)	819945657	819945659	D	1	-	1
Lunghezza mm 115 (45+70)	819945707	819945709	D	1	-	1
Lunghezza mm 120 (45+75)	819945757	819945759	D	1	-	1

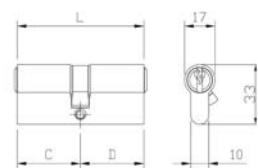

Min. ord.
 Confezione
 multipla
 Confezione
 singola
 Status
 Code

F6

L C + D			D	1	-	1
	OTTONE	NICHELATO				
Lunghezza mm 125 (45+80)	819945807	819945809	D	1	-	1
Lunghezza mm 130 (45+85)	819945857	819945859	D	1	-	1
Lunghezza mm 100 (50+50)	819950507	819950509	D	1	-	1
Lunghezza mm 105 (50+55)	819950557	819950559	D	1	-	1
Lunghezza mm 110 (50+60)	819950607	819950609	D	1	-	1
Lunghezza mm 115 (50+65)	819950657	819950659	D	1	-	1
Lunghezza mm 120 (50+70)	819950707	819950709	D	1	-	1
Lunghezza mm 125 (50+75)	819950757	819950759	D	1	-	1
Lunghezza mm 130 (50+80)	819950807	819950809	D	1	-	1
Lunghezza mm 110 (55+55)	819955557	819955559	D	1	-	1
Lunghezza mm 115 (55+60)	819955607	819955609	D	1	-	1
Lunghezza mm 120 (55+65)	819955657	819955659	D	1	-	1
Lunghezza mm 125 (55+70)	819955707	819955709	D	1	-	1
Lunghezza mm 130 (55+75)	819955757	819955759	D	1	-	1
Lunghezza mm 120 (60+60)	819960607	819960609	D	1	-	1
Lunghezza mm 125 (60+65)	819960657	819960659	D	1	-	1
Lunghezza mm 130 (60+70)	819960707	819960709	D	1	-	1

Code
 Status
 Confezione
 singola
 Confezione
 multipla
 Min. ord.

F6

Cilindro F6 a **PROFILO EUROPEO** con **POMOLO TONDO** interno e chiave verticale in ottone nichelato a 6 spine. Camma DIN 30° sporgente. **3 CHIAVI**. Vite mm 65.
 (chiave grezza codice 020609)



	L	C + D	OTTONE	NICHELATO				
Lunghezza mm 56 (pomolo 28+28)			818928287	818928289	D	1	10	10
Lunghezza mm 61 (pomolo 28+33)			818928337	818928339	D	1	10	10
Lunghezza mm 60 (pomolo 30+30)			818930307	818930309	C	1	10	10
Lunghezza mm 65 (pomolo 30+35)			818930357	818930359	D	1	10	10
Lunghezza mm 70 (pomolo 30+40)			818930407	818930409	D	1	10	10
Lunghezza mm 75 (pomolo 30+45)			818930457	818930459	D	1	10	10
Lunghezza mm 80 (pomolo 30+50)			818930507	818930509	D	1	10	10
Lunghezza mm 85 (pomolo 30+55)			818930557	818930559	D	1	10	10
Lunghezza mm 90 (pomolo 30+60)			818930607	818930609	D	1	10	10
Lunghezza mm 95 (pomolo 30+65)			818930657	818930659	D	1	-	1
Lunghezza mm 70 (pomolo 35+35)			818935357	818935359	C	1	10	10
Lunghezza mm 75 (pomolo 35+40)			818935407	818935409	D	1	10	10
Lunghezza mm 80 (pomolo 35+45)			818935457	818935459	D	1	10	10
Lunghezza mm 85 (pomolo 35+50)			818935507	818935509	D	1	10	10
Lunghezza mm 90 (pomolo 35+55)			818935557	818935559	D	1	10	10
Lunghezza mm 95 (pomolo 35+60)			818935607	818935609	D	1	-	1
Lunghezza mm 100 (pomolo 35+65)			818935657	818935659	D	1	-	1
Lunghezza mm 80 (pomolo 40+40)			818940407	818940409	D	1	10	10
Lunghezza mm 85 (pomolo 40+45)			818940457	818940459	D	1	10	10
Lunghezza mm 90 (pomolo 40+50)			818940507	818940509	D	1	10	10
Lunghezza mm 95 (pomolo 40+55)			818940557	818940559	D	1	-	1
Lunghezza mm 100 (pomolo 40+60)			818940607	818940609	D	1	-	1
Lunghezza mm 105 (pomolo 40+65)			818940657	818940659	D	1	-	1
Lunghezza mm 90 (pomolo 45+45)			818945457	818945459	D	1	10	10
Lunghezza mm 95 (pomolo 45+50)			818945507	818945509	D	1	-	1
Lunghezza mm 100 (pomolo 45+55)			818945557	818945559	D	1	-	1
Lunghezza mm 105 (pomolo 45+60)			818945607	818945609	D	1	-	1
Lunghezza mm 110 (pomolo 45+65)			818945657	818945659	D	1	-	1
Lunghezza mm 115 (pomolo 45+70)			818945707	818945709	D	1	-	1
Lunghezza mm 100 (pomolo 50+50)			818950507	818950509	D	1	-	1
Lunghezza mm 105 (pomolo 50+55)			818950557	818950559	D	1	-	1
Lunghezza mm 110 (pomolo 50+60)			818950607	818950609	D	1	-	1
Lunghezza mm 115 (pomolo 50+65)			818950657	818950659	D	1	-	1
Lunghezza mm 110 (pomolo 55+55)			818955557	818955559	D	1	-	1
Lunghezza mm 115 (pomolo 55+60)			818955607	818955609	D	1	-	1
Lunghezza mm 120 (pomolo 55+65)			818955657	818955659	D	1	-	1
Lunghezza mm 120 (pomolo 60+60)			818960607	818960609	D	1	-	1
Lunghezza mm 125 (pomolo 60+65)			818960657	818960659	D	1	-	1

Code
 Confezione
 singola
 Status
 Confezione
 multipla
 Min. ord.

F6

Cilindro F6 a **PROFILO EUROPEO** con **CODOLO D8 X 75** predisposto per pomolo interno e chiave verticale in ottone nichelato a 6 spine. Camma DIN 30° sporgente. **3 CHIAVI**.
 Vite mm 65. (chiave grezza codice 020609)



	L	C + D				
			OTTONE	NICHELATO		
Lunghezza corpo cilindro mm 60 (pomolo 30+30)			8169D0307	8169D0309	D	1 10 10
Lunghezza corpo cilindro mm 65 (pomolo 30+35)			8169D0357	8169D0359	D	1 10 10
Lunghezza corpo cilindro mm 70 (pomolo 30+40)			8169D0407	8169D0409	D	1 10 10
Lunghezza corpo cilindro mm 75 (pomolo 30+45)			8169D0457	8169D0459	D	1 10 10
Lunghezza corpo cilindro mm 80 (pomolo 30+50)			8169D0507	8169D0509	D	1 10 10
Lunghezza corpo cilindro mm 85 (pomolo 30+55)			8169D0557	8169D0559	D	1 10 10
Lunghezza corpo cilindro mm 90 (pomolo 30+60)			8169D0607	8169D0609	D	1 10 10
Lunghezza corpo cilindro mm 95 (pomolo 30+65)			8169D0657	8169D0659	D	1 - 1

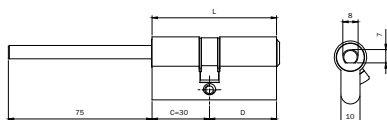

Cilindri

F5

Code
 Status
 Confezione
 singola
 multipla
 Min. ord.

F5

Cilindro F5 a **DOPPIO PROFILO**, chiave 5 spine grande. Camma DIN dritta.
3 CHIAVI (chiave grezza codice 020259). Vite mm 65.

L C + D



OTTONE

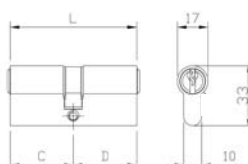

Lunghezza mm 42 (21+21) chiave grande 3 spine 020239	820821217	D	1	10	10
Lunghezza mm 50 (25+25) chiave grande 4 spine 020249	820825257	D	1	10	10
Lunghezza mm 55 (25+30) chiave grande 4 spine 020249	820825307	D	1	10	10
Lunghezza mm 56 (28+28)	820828287	B	1	10	10
Lunghezza mm 61 (28+33)	820828337	B	1	10	10
Lunghezza mm 60 (30+30)	820830307	A	1	10	10
Lunghezza mm 65 (30+35)	820830357	C	1	10	10
Lunghezza mm 70 (30+40)	820830407	B	1	10	10
Lunghezza mm 75 (30+45)	820830457	D	1	10	10
Lunghezza mm 80 (30+50)	820830507	B	1	10	10
Lunghezza mm 85 (30+55)	820830557	D	1	10	10
Lunghezza mm 90 (30+60)	820830607	C	1	10	10
Lunghezza mm 95 (30+65)	820830657	D	1	-	1
Lunghezza mm 100 (30+70)	820830707	D	1	-	1
Lunghezza mm 105 (30+75)	820830757	D	1	-	1
Lunghezza mm 110 (30+80)	820830807	D	1	-	1
Lunghezza mm 70 (35+35)	820835357	B	1	10	10
Lunghezza mm 75 (35+40)	820835407	C	1	10	10
Lunghezza mm 80 (35+45)	820835457	B	1	10	10
Lunghezza mm 85 (35+50)	820835507	D	1	10	10
Lunghezza mm 100 (35+65)	820835657	D	1	-	1
Lunghezza mm 80 (40+40)	820840407	B	1	10	10
Lunghezza mm 85 (40+45)	820840457	D	1	10	10
Lunghezza mm 90 (40+50)	820840507	B	1	10	10
Lunghezza mm 95 (40+55)	820840557	B	1	-	1
Lunghezza mm 100 (40+60)	820840607	D	1	-	1
Lunghezza mm 90 (45+45)	820845457	C	1	10	10
Lunghezza mm 100 (50+50)	820850507	C	1	-	1
Lunghezza mm 105 (50+55)	820850557	D	1	-	1
Lunghezza mm 110 (50+60)	820850607	D	1	-	1
Lunghezza mm 120 (65+55)	820865557	D	1	-	1

Code
 Status
 Confezione
 singola
 multipla
 Min. ord.

F5

Cilindro F5 a **DOPPIO PROFILO**, chiave 5 spine grande. Camma DIN dritta.
3 CHIAVI (chiave grezza codice 020259), Vite mm 65.



L C + D

NICHELATO

Lunghezza mm 42 (21+21) chiave grande 3 spine 020239	820821219	B	1	10	10
Lunghezza mm 50 (25+25) chiave grande 4 spine 020249	820825259	C	1	10	10
Lunghezza mm 55 (25+30) chiave grande 4 spine 020249	820825309	D	1	10	10
Lunghezza mm 56 (28+28)	820828289	B	1	10	10
Lunghezza mm 61 (28+33)	820828339	B	1	10	10
Lunghezza mm 60 (30+30)	820830309	A	1	10	10
Lunghezza mm 65 (30+35)	820830359	B	1	10	10
Lunghezza mm 70 (30+40)	820830409	A	1	10	10
Lunghezza mm 75 (30+45)	820830459	B	1	10	10
Lunghezza mm 80 (30+50)	820830509	B	1	10	10
Lunghezza mm 85 (30+55)	820830559	B	1	10	10
Lunghezza mm 90 (30+60)	820830609	B	1	10	10
Lunghezza mm 95 (30+65)	820830659	D	1	-	1
Lunghezza mm. 100 (30+70)	820830709	C	1	-	1
Lunghezza mm 105 (30+75)	820830759	D	1	-	1
Lunghezza mm 110 (30+80)	820830809	C	1	-	1
Lunghezza mm 70 (35+35)	820835359	A	1	10	10
Lunghezza mm 75 (35+40)	820835409	D	1	10	10
Lunghezza mm 80 (35+45)	820835459	D	1	10	10
Lunghezza mm 85 (35+50)	820835509	D	1	10	10
Lunghezza mm 100 (35+65)	820835659	D	1	-	1
Lunghezza mm 80 (40+40)	820840409	B	1	10	10
Lunghezza mm 85 (40+45)	820840459	C	1	10	10
Lunghezza mm 90 (40+50)	820840509	B	1	10	10
Lunghezza mm 95 (40+55)	820840559	B	1	-	1
Lunghezza mm 100 (40+60)	820840609	C	1	-	1
Lunghezza mm 90 (45+45)	820845459	B	1	10	10
Lunghezza mm 100 (50+50)	820850509	B	1	-	1
Lunghezza mm 105 (50+55)	820850559	B	1	-	1
Lunghezza mm 110 (50+60)	820850609	C	1	-	1
Lunghezza mm 120 (65+55)	820865559	C	1	-	1



Code
 Confezione
 singola
 Status
 Confezione
 multipla
 Min. ord.

F5



Cilindro F5 **MONOPROFILO**, chiave 5 spine grande. Camma DIN 30° sporgente.
3 CHIAVI (chiave grezza codice 020259), Vite mm 65.



OTTONE
820925107 C 1 10 10

Cilindro F5 **MONOPROFILO**, chiave 5 spine grande. Camma DIN 8 posizioni.
3 CHIAVI (chiave grezza codice 020259), Vite mm 65.



L C + D

OTTONE

Lunghezza mm 40 (30+10)	820930107	B	1	10	10
Lunghezza mm 45 (35+10)	820935107	B	1	10	10
Lunghezza mm 50 (40+10)	820940107	B	1	10	10
Lunghezza mm 55 (45+10)	820945107	B	1	10	10
Lunghezza mm 60 (50+10)	820950107	C	1	10	10
Lunghezza mm 65 (55+10)	820955107	C	1	10	10
Lunghezza mm 70 (60+10)	820960107	D	1	10	10
Lunghezza mm 75 (65+10)	820965107	D	1	10	10
Lunghezza mm 80 (70+10)	820970107	C	1	10	10
Lunghezza mm 90 (80+10)	820980107	D	1	10	10
Lunghezza mm 100 (90+10)	820990107	D	1	-	1
Lunghezza mm 105 (95+10)	820995107	D	1	-	1

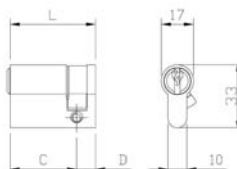

Code
 Status
 Confezione
 singola
 multipla
 Min. ord.

F5

Cilindro F5 a **DOPPIO PROFILO**, chiave 5 spine grande. Camma DIN 30° sporgente.
3 CHIAVI (chiave grezza codice 020259). Vite mm 65.

L C + D



OTTONE

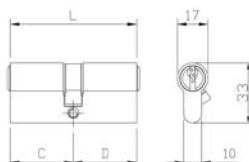

Lunghezza mm 42 (21+21) chiave grande 3 spine 020239	820921217	B	1	10	10
Lunghezza mm 50 (25+25) chiave grande 4 spine 020249	820925257	B	1	10	10
Lunghezza mm 55 (25+30) chiave grande 4 spine 020249	820925307	B	1	10	10
Lunghezza mm 56 (28+28)	820928287	B	1	10	10
Lunghezza mm 61 (28+33)	820928337	B	1	10	10
Lunghezza mm 60 (30+30)	820930307	A	1	10	10
Lunghezza mm 65 (30+35)	820930357	B	1	10	10
Lunghezza mm 70 (30+40)	820930407	A	1	10	10
Lunghezza mm 75 (30+45)	820930457	B	1	10	10
Lunghezza mm 80 (30+50)	820930507	B	1	10	10
Lunghezza mm 85 (30+55)	820930557	C	1	10	10
Lunghezza mm 90 (30+60)	820930607	B	1	10	10
Lunghezza mm 95 (30+65)	820930657	D	1	-	1
Lunghezza mm 100 (30+70)	820930707	C	1	-	1
Lunghezza mm 105 (30+75)	820930757	C	1	-	1
Lunghezza mm 110 (30+80)	820930807	C	1	-	1
Lunghezza mm 70 (35+35)	820935357	B	1	10	10
Lunghezza mm 75 (35+40)	820935407	B	1	10	10
Lunghezza mm 80 (35+45)	820935457	B	1	10	10
Lunghezza mm 85 (35+50)	820935507	B	1	10	10
Lunghezza mm 100 (35+65)	820935657	D	1	-	1
Lunghezza mm 80 (40+40)	820940407	B	1	10	10
Lunghezza mm 85 (40+45)	820940457	C	1	10	10
Lunghezza mm 90 (40+50)	820940507	B	1	10	10
Lunghezza mm 95 (40+55)	820940557	C	1	-	1
Lunghezza mm 100 (40+60)	820940607	C	1	-	1
Lunghezza mm 90 (45+45)	820945457	B	1	10	10
Lunghezza mm 100 (50+50)	820950507	B	1	-	1
Lunghezza mm 105 (50+55)	820950557	D	1	-	1
Lunghezza mm 110 (50+60)	820950607	C	1	-	1
Lunghezza mm 120 (65+55)	820965557	C	1	-	1

Code
 Confezione
 singola
 Status
 Confezione
 multipla
 Min. ord.

F5



Cilindro F5 **MONOPROFILO**, chiave 5 spine grande.
 Lunghezza mm. 35 (25+10). Camma DIN 30° sporgente.
3 CHIAVI (chiave grezza codice 020259), Vite mm 65.



NICHELATO
820925109

B 1 10 10

Cilindro F5 **MONOPROFILO**, chiave 5 spine grande. Camma DIN 8 posizioni.
3 CHIAVI (chiave grezza codice 020259), Vite mm 65.



NICHELATO

L C + D

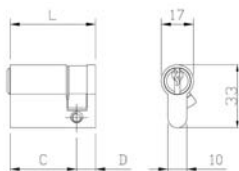

Lunghezza mm 40 (30+10)

820930109 A 1 10 10

Lunghezza mm 45 (35+10)

820935109 B 1 10 10

Lunghezza mm 50 (40+10)

820940109 A 1 10 10

Lunghezza mm 55 (45+10)

820945109 B 1 10 10

Lunghezza mm 60 (50+10)

820950109 B 1 10 10

Lunghezza mm 65 (55+10)

820955109 C 1 10 10

Lunghezza mm 70 (60+10)

820960109 B 1 10 10

Lunghezza mm 75 (65+10)

820965109 D 1 10 10

Lunghezza mm 80 (70+10)

820970109 C 1 10 10

Lunghezza mm 90 (80+10)

820980109 C 1 10 10

Lunghezza mm 100 (90+10)

820990109 C 1 - 1

Lunghezza mm 105 (95+10)

820995109 D 1 - 1

Code
 Status
 Confezione
 singola
 multipla
 Min. ord.

F5

Cilindro F5 a **DOPPIO PROFILO**, chiave 5 spine grande.
 Camma DIN 30° sporgente. **3 CHIAVI** (chiave grezza codice 020259). Vite mm 65.

L C + D



NICHELATO

Lunghezza mm 42 (21+21) chiave grande 3 spine 020239	820921219	B	1	10	10
Lunghezza mm 50 (25+25) chiave grande 4 spine 020249	820925259	A	1	10	10
Lunghezza mm 55 (25+30) chiave grande 4 spine 020249	820925309	B	1	10	10
Lunghezza mm 56 (28+28)	820928289	B	1	10	10
Lunghezza mm 61 (28+33)	820928339	B	1	10	10
Lunghezza mm 60 (30+30)	820930309	A	1	10	10
Lunghezza mm 65 (30+35)	820930359	A	1	10	10
Lunghezza mm 70 (30+40)	820930409	A	1	10	10
Lunghezza mm 75 (30+45)	820930459	A	1	10	10
Lunghezza mm 80 (30+50)	820930509	A	1	10	10
Lunghezza mm 85 (30+55)	820930559	A	1	10	10
Lunghezza mm 90 (30+60)	820930609	A	1	10	10
Lunghezza mm 95 (30+65)	820930659	B	1	-	1
Lunghezza mm 100 (30+70)	820930709	A	1	-	1
Lunghezza mm 105 (30+75)	820930759	B	1	-	1
Lunghezza mm 110 (30+80)	820930809	C	1	-	1
Lunghezza mm 70 (35+35)	820935359	A	1	10	10
Lunghezza mm 75 (35+40)	820935409	A	1	10	10
Lunghezza mm 80 (35+45)	820935459	A	1	10	10
Lunghezza mm 85 (35+50)	820935509	B	1	10	10
Lunghezza mm 100 (35+65)	820935659	B	1	-	1
Lunghezza mm 80 (40+40)	820940409	A	1	10	10
Lunghezza mm 85 (40+45)	820940459	A	1	10	10
Lunghezza mm 90 (40+50)	820940509	A	1	10	10
Lunghezza mm 95 (40+55)82	820940559	B	1	-	1
Lunghezza mm 100 (40+60)	820940609	B	1	-	1
Lunghezza mm 90 (45+45)	820945459	A	1	10	10
Lunghezza mm 100 (50+50)	820950509	B	1	-	1
Lunghezza mm 105 (50+55)	820950559	C	1	-	1
Lunghezza mm 110 (50+60)	820950609	B	1	-	1
Lunghezza mm 120 (65+55)	820965559	C	1	-	1

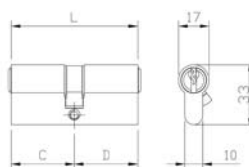

Code
 Confezione
 singola
 Status
 Confezione
 multipla
 Min. ord.

F5

Cilindro F5 **MONO PROFILO**, chiave 5 spine grande.
 Camma DIN 8 posizioni. **3 CHIAVI** (chiave grezza codice 020259). Vite mm 65.

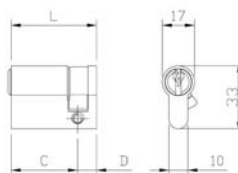

L	C + D	ISEO	Code	Status	Confezione singola	Confezione multipla	Min. ord.
Lunghezza mm 40 (30+10)	OTTONE PLACCATO ORO 24 KT.		82093010A	D	1	10	10
Lunghezza mm 45 (35+10)	OTTONE PLACCATO ORO 24 KT.		82093510A	D	1	10	10
Lunghezza mm 40 (30+10)	OTTONE BRONZATO SPAZZOLATO.		82093010B	D	1	10	10
Lunghezza mm 45 (35+10)	OTTONE BRONZATO SPAZZOLATO.		82093510B	D	1	10	10
Lunghezza mm 40 (30+10)	OTTONE CROMATO LUCIDO.		82093010K	D	1	10	10
Lunghezza mm 45 (35+10)	OTTONE CROMATO LUCIDO.		82093510K	D	1	10	10
Lunghezza mm 40 (30+10)	OTTONE LUCIDATO E VERNICIATO.		82093010L	D	1	10	10
Lunghezza mm 45 (35+10)	OTTONE LUCIDATO E VERNICIATO.		82093510L	D	1	10	10
Lunghezza mm 40 (30+10)	OTTONE NICHELATO SATINATO.		82093010N	D	1	10	10
Lunghezza mm 45 (35+10)	OTTONE NICHELATO SATINATO.		82093510N	D	1	10	10

Code
 Confezione
 singola
 Status
 Confezione
 multipla
 Min. ord.

F5

Cilindro F5 a **DOPPIO PROFILO**, chiave 5 spine grande.
 Camma DIN 30° sporgente. **3 CHIAVI** (chiave grezza codice 020259). Vite mm 65.



L	C + D						
Lunghezza mm 60 (30+30)	OTTONE PLACCATO ORO 24 KT.		82093030A	B	1	10	10
Lunghezza mm 70 (30+40)	OTTONE PLACCATO ORO 24 KT.		82093040A	D	1	10	10
Lunghezza mm 70 (35+35)	OTTONE PLACCATO ORO 24 KT.		82093535A	B	1	10	10
Lunghezza mm 80 (40+40)	OTTONE PLACCATO ORO 24 KT.		82094040A	C	1	10	10

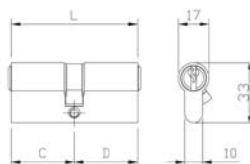

L	C + D						
Lunghezza mm 60 (30+30)	OTTONE BRONZATO SPAZZOLATO.		82093030B	B	1	10	10
Lunghezza mm 70 (30+40)	OTTONE BRONZATO SPAZZOLATO.		82093040B	D	1	10	10
Lunghezza mm 70 (35+35)	OTTONE BRONZATO SPAZZOLATO.		82093535B	B	1	10	10
Lunghezza mm 80 (40+40)	OTTONE BRONZATO SPAZZOLATO.		82094040B	C	1	10	10

L	C + D						
Lunghezza mm 60 (30+30)	OTTONE CROMATO LUCIDO.		82093030K	D	1	10	10
Lunghezza mm 70 (30+40)	OTTONE CROMATO LUCIDO.		82093040K	D	1	10	10
Lunghezza mm 70 (35+35)	OTTONE CROMATO LUCIDO.		82093535K	D	1	10	10
Lunghezza mm 80 (40+40)	OTTONE CROMATO LUCIDO.		82094040K	D	1	10	10

L	C + D						
Lunghezza mm 60 (30+30)	OTTONE LUCIDATO E VERNICIATO.		82093030L	D	1	10	10
Lunghezza mm 70 (30+40)	OTTONE LUCIDATO E VERNICIATO.		82093040L	D	1	10	10
Lunghezza mm 70 (35+35)	OTTONE LUCIDATO E VERNICIATO.		82093535L	D	1	10	10
Lunghezza mm 80 (40+40)	OTTONE LUCIDATO E VERNICIATO.		82094040L	D	1	10	10

L	C + D						
Lunghezza mm 60 (30+30)	OTTONE NICHELATO SATINATO.		82093030N	D	1	10	10
Lunghezza mm 70 (30+40)	OTTONE NICHELATO SATINATO.		82093040N	D	1	10	10
Lunghezza mm 70 (35+35)	OTTONE NICHELATO SATINATO.		82093535N	D	1	10	10
Lunghezza mm 80 (40+40)	OTTONE NICHELATO SATINATO.		82094040N	D	1	10	10

Code
 Confezione
 singola
 Status
 Confezione
 multipla
 Min. ord.

F5

Cilindro F5 a **DOPPIO PROFILO**, chiave 5 spine grande. **DOPPIA FUNZIONE**, funzionante anche con chiavi inserite. Camma DIN 30° sporgente.

3 CHIAVI (chiave grezza codice 020259), Vite mm 65.

L C + D

Lunghezza mm 60 (30+30)

Lunghezza mm 65 (30+35)

Lunghezza mm 70 (30+40)

Lunghezza mm 75 (30+45)

Lunghezza mm 80 (30+50)

Lunghezza mm 85 (30+55)

Lunghezza mm 90 (30+60)

Lunghezza mm 95 (30+65)

Lunghezza mm 100 (30+70)

Lunghezza mm 105 (30+75)

Lunghezza mm 110 (30+80)

Lunghezza mm 70 (35+35)

Lunghezza mm 75 (35+40)

Lunghezza mm 80 (35+45)

Lunghezza mm 80 (40+40)

Lunghezza mm 85 (40+45)

Lunghezza mm 90 (40+50)

Lunghezza mm 95 (40+55)

Lunghezza mm 100 (40+60)

Lunghezza mm 90 (45+45)

Lunghezza mm 100 (50+50)

Lunghezza mm 110 (50+60)



OTTONE

829930307 D 1 10 10

829930357 D 1 10 10

829930407 D 1 10 10

829930457 D 1 10 10

829930507 D 1 10 10

829930557 D 1 10 10

829930607 D 1 10 10

829930657 D 1 - 1

829930707 D 1 - 1

829930757 D 1 - 1

829930807 D 1 - 1

829935357 D 1 10 10

829935407 D 1 10 10

829935457 D 1 10 10

829940407 D 1 10 10

829940457 D 1 10 10

829940507 D 1 10 10

829940557 D 1 - 1

829940607 D 1 - 1

829945457 D 1 10 10

829950507 D 1 - 1

829950607 D 1 - 1

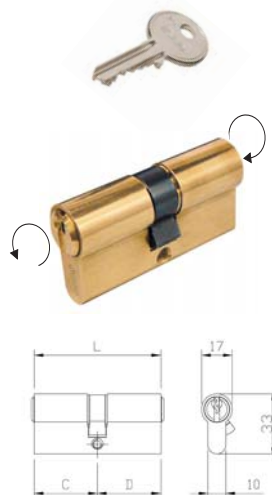

Code
 Confezione
 singola
 Status
 Confezione
 multipla
 Min. ord.

F5

Cilindro F5 a **DOPPIO PROFILO**, chiave 5 spine grande. **DOPPIA FUNZIONE**, funzionante anche con chiavi inserite. Camma DIN 30° sporgente.

3 CHIAVI (chiave grezza codice 020259). Vite mm 65.

L C + D

Lunghezza mm 60 (30+30)

Lunghezza mm 65 (30+35)

Lunghezza mm 70 (30+40)

Lunghezza mm 75 (30+45)

Lunghezza mm 80 (30+50)

Lunghezza mm 85 (30+55)

Lunghezza mm 90 (30+60)

Lunghezza mm 95 (30+65)

Lunghezza mm 100 (30+70)

Lunghezza mm 105 (30+75)

Lunghezza mm 110 (30+80)

Lunghezza mm 70 (35+35)

Lunghezza mm 75 (35+40)

Lunghezza mm 80 (35+45)

Lunghezza mm 80 (40+40)

Lunghezza mm 85 (40+45)

Lunghezza mm 90 (40+50)

Lunghezza mm 95 (40+55)

Lunghezza mm 100 (40+60)

Lunghezza mm 90 (45+45)

Lunghezza mm 100 (50+50)

Lunghezza mm 110 (50+60)



NICHELATO

829930309 B 1 10 10

829930359 B 1 10 10

829930409 B 1 10 10

829930459 B 1 10 10

829930509 B 1 10 10

829930559 D 1 10 10

829930609 D 1 10 10

829930659 D 1 - 1

829930709 D 1 - 1

829930759 D 1 - 1

829930809 D 1 - 1

829935359 B 1 10 10

829935409 B 1 10 10

829935459 B 1 10 10

829940409 B 1 10 10

829940459 B 1 10 10

829940509 B 1 10 10

829940559 D 1 - 1

829940609 D 1 - 1

829945459 B 1 10 10

829950509 C 1 - 1

829950609 D 1 - 1

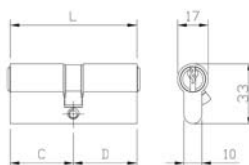

Code
Status
Confezione
singola
multiple
Confezione
multiple
Min. ord.

F5



Cilindro F5 **MONOPROFILO** con pomolo tondo sfaccettato interno.
Camma DIN 30° sporgente. Vite mm 65.



L C + D

OTTONE

Lunghezza mm 40 (Pomolo 30+10)

828930107 D 1 10 10

Lunghezza mm 45 (Pomolo 35+10)

828935107 D 1 10 10

Lunghezza mm 50 (Pomolo 40+10)

828940107 D 1 10 10

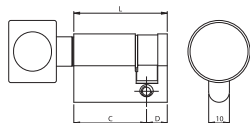

Cilindro F5 a **DOPPIO PROFILO** con pomolo tondo sfaccettato interno
e chiave 5 spine grande esterno. Camma DIN 30° sporgente.



3 CHIAVI (chiave grezza codice 020259). Vite mm 65.

L C + D

OTTONE

Lunghezza mm 56 (Pomolo 28+28)

828928287 D 1 10 10

Lunghezza mm 61 (Pomolo 28+33)

828928337 D 1 10 10

Lunghezza mm 60 (Pomolo 30+30)

828930307 D 1 10 10

Lunghezza mm 65 (Pomolo 30+35)

828930357 D 1 10 10

Lunghezza mm 70 (Pomolo 30+40)

828930407 D 1 10 10

Lunghezza mm 75 (Pomolo 30+45)

828930457 D 1 10 10

Lunghezza mm 90 (Pomolo 30+60)

828930607 D 1 10 10

Lunghezza mm 61 (Pomolo 33+28)

828933287 D 1 10 10

Lunghezza mm 65 (Pomolo 35+30)

828935307 D 1 10 10

Lunghezza mm 70 (Pomolo 35+35)

828935357 D 1 10 10

Lunghezza mm 80 (Pomolo 35+45)

828935457 D 1 10 10

Lunghezza mm 70 (Pomolo 40+30)

828940307 D 1 10 10

Lunghezza mm 80 (Pomolo 40+40)

828940407 D 1 10 10

Lunghezza mm 90 (Pomolo 40+50)

828940507 D 1 10 10

Lunghezza mm 75 (Pomolo 45+30)

828945307 D 1 10 10

Lunghezza mm 80 (Pomolo 45+35)

828945357 D 1 10 10

Lunghezza mm 90 (Pomolo 45+45)

828945457 D 1 10 10

Lunghezza mm 90 (Pomolo 50+40)

828950407 D 1 10 10

Lunghezza mm 105 (Pomolo 50+55)

828950557 D 1 - 1

Lunghezza mm 110 (Pomolo 50+60)

828950607 D 1 - 1

Lunghezza mm 90 (Pomolo 60+30)

828960307 D 1 10 10

Lunghezza mm 100 (Pomolo 60+40)

828960407 D 1 - 1

Lunghezza mm 105 (Pomolo 60+45)

828960457 D 1 - 1

Lunghezza mm 110 (Pomolo 60+50)

828960507 D 1 - 1

Lunghezza mm 120 (Pomolo 65+55)

828965557 D 1 - 1

Lunghezza mm 110 (Pomolo 80+30)

828980307 D 1 - 1

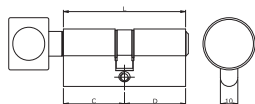

Code
Status
Confezione
singola
multiple
Confezione
multiple
Min. ord.

F5



Cilindro F5 **MONO PROFILO** con pomolo tondo sfaccettato interno.
Camma DIN 30° sporgente. Vite mm 65.



L C + D

Lunghezza mm 40 (Pomolo 30+10)

NICHELATO

828930109 D 1 10 10

Lunghezza mm 45 (Pomolo 35+10)

828935109 D 1 10 10

Lunghezza mm 50 (Pomolo 40+10)

828940109 D 1 10 10

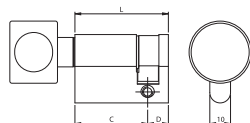

Cilindro F5 a **DOPPIO PROFILO** con pomolo tondo sfaccettato interno e chiave
5 spine grande esterno. Camma DIN 30° sporgente.



3 CHIAVI (chiave grezza codice 020259). Vite mm 65.

L C + D

Lunghezza mm 56 (Pomolo 28+28)

NICHELATO

828928289 D 1 10 10

Lunghezza mm 61 (Pomolo 28+33)

828928339 D 1 10 10

Lunghezza mm 60 (Pomolo 30+30)

828930309 D 1 10 10

Lunghezza mm 65 (Pomolo 30+35)

828930359 D 1 10 10

Lunghezza mm 70 (Pomolo 30+40)

828930409 C 1 10 10

Lunghezza mm 75 (Pomolo 30+45)

828930459 D 1 10 10

Lunghezza mm 90 (Pomolo 30+60)

828930609 D 1 10 10

Lunghezza mm 61 (Pomolo 33+28)

828933289 D 1 10 10

Lunghezza mm 65 (Pomolo 35+30)

828935309 D 1 10 10

Lunghezza mm 70 (Pomolo 35+35)

828935359 C 1 10 10

Lunghezza mm 80 (Pomolo 35+45)

828935459 D 1 10 10

Lunghezza mm 70 (Pomolo 40+30)

828940309 D 1 10 10

Lunghezza mm 80 (Pomolo 40+40)

828940409 C 1 10 10

Lunghezza mm 90 (Pomolo 40+50)

828940509 D 1 10 10

Lunghezza mm 75 (Pomolo 45+30)

828945309 D 1 10 10

Lunghezza mm 80 (Pomolo 45+35)

828945359 D 1 10 10

Lunghezza mm 90 (Pomolo 45+45)

828945459 D 1 10 10

Lunghezza mm 90 (Pomolo 50+40)

828950409 D 1 10 10

Lunghezza mm 105 (Pomolo 50+55)

828950559 D 1 - 1

Lunghezza mm 110 (Pomolo 50+60)

828950609 D 1 - 1

Lunghezza mm 90 (Pomolo 60+30)

828960309 D 1 10 10

Lunghezza mm 100 (Pomolo 60+40)

828960409 D 1 - 1

Lunghezza mm 105 (Pomolo 60+45)

828960459 D 1 - 1

Lunghezza mm 110 (Pomolo 60+50)

828960509 D 1 - 1

Lunghezza mm 120 (Pomolo 65+55)

828965559 D 1 - 1

Lunghezza mm 110 (Pomolo 80+30)

828980309 D 1 - 1

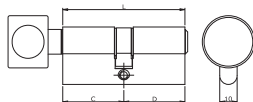

Code
Status
Confezione
singola
multiple
Confezione
multiple
Min. ord.

F5



Cilindro F5 a **PROFILO EUROPEO** con pomolo piatto interno.
Camma DIN 30° sporgente. Vite mm 65.

L C + D

Lunghezza mm 40 (Pomolo 30+10)

Lunghezza mm 45 (Pomolo 35+10)

Lunghezza mm 50 (Pomolo 40+10)



OTTONE

825930107 D 1 10 10

825935107 D 1 10 10

825940107 D 1 10 10

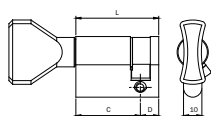

Cilindro F5 a **PROFILO EUROPEO** con pomolo piatto interno e chiave 5 spine grande esterno.
Camma DIN 30° sporgente. **3 CHIAVI** (chiave grezza codice 020259). Vite mm 65.

L C + D

Lunghezza mm 56 (Pomolo 28+28)

Lunghezza mm 61 (Pomolo 28+33)

Lunghezza mm 60 (Pomolo 30+30)

Lunghezza mm 65 (Pomolo 30+35)

Lunghezza mm 70 (Pomolo 30+40)

Lunghezza mm 75 (Pomolo 30+45)

Lunghezza mm 90 (Pomolo 30+60)

Lunghezza mm 61 (Pomolo 33+28)

Lunghezza mm 65 (Pomolo 35+30)

Lunghezza mm 70 (Pomolo 35+35)

Lunghezza mm 80 (Pomolo 35+45)

Lunghezza mm 70 (Pomolo 40+30)

Lunghezza mm 80 (Pomolo 40+40)

Lunghezza mm 90 (Pomolo 40+50)

Lunghezza mm 75 (Pomolo 45+30)

Lunghezza mm 80 (Pomolo 45+35)

Lunghezza mm 90 (Pomolo 45+45)

Lunghezza mm 90 (Pomolo 50+40)

Lunghezza mm 105 (Pomolo 50+55)

Lunghezza mm 110 (Pomolo 50+60)

Lunghezza mm 90 (Pomolo 60+30)

Lunghezza mm 100 (Pomolo 60+40)

Lunghezza mm 105 (Pomolo 60+45)

Lunghezza mm 110 (Pomolo 60+50)

Lunghezza mm 120 (Pomolo 65+55)

Lunghezza mm 110 (Pomolo 80+30)



OTTONE

825928287 D 1 10 10

825928337 D 1 10 10

825930307 A 1 10 10

825930357 D 1 10 10

825930407 C 1 10 10

825930457 D 1 10 10

825930607 D 1 10 10

825933287 D 1 10 10

825935307 D 1 10 10

825935357 B 1 10 10

825935457 D 1 10 10

825940307 C 1 10 10

825940407 C 1 10 10

825940507 C 1 10 10

825945307 D 1 10 10

825945357 D 1 10 10

825945457 C 1 10 10

825950407 C 1 10 10

825950557 D 1 - 1

825950607 D 1 - 1

825960307 D 1 10 10

825960407 D 1 - 1

825960457 D 1 - 1

825960507 D 1 - 1

825965557 D 1 - 1

825980307 D 1 - 1

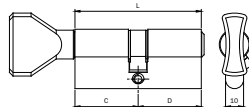

Code
Status
Confezione
singola
multiple
Confezione
multiple
Min. ord.

F5



Cilindro F5 a **PROFILO EUROPEO** con pomolo piatto interno.
Camma DIN 30° sporgente. Vite mm 65.



L C + D

NICHELATO

Lunghezza mm 40 (Pomolo 30+10)

825930109 B 1 10 10

Lunghezza mm 45 (Pomolo 35+10)

825935109 B 1 10 10

Lunghezza mm 50 (Pomolo 40+10)

825940109 B 1 10 10

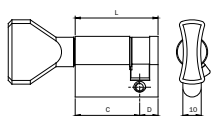

Cilindro F5 a **PROFILO EUROPEO** con pomolo piatto interno e chiave 5 spine grande esterno.
Camma DIN 30° sporgente. **3 CHIAVI** (chiave grezza codice 020259). Vite mm 65.



L C + D

NICHELATO

Lunghezza mm 56 (Pomolo 28+28)

825928289 D 1 10 10

Lunghezza mm 61 (Pomolo 28+33)

825928339 C 1 10 10

Lunghezza mm 60 (Pomolo 30+30)

825930309 A 1 10 10

Lunghezza mm 65 (Pomolo 30+35)

825930359 C 1 10 10

Lunghezza mm 70 (Pomolo 30+40)

825930409 B 1 10 10

Lunghezza mm 75 (Pomolo 30+45)

825930459 A 1 10 10

Lunghezza mm 90 (Pomolo 30+60)

825930609 B 1 10 10

Lunghezza mm 61 (Pomolo 33+28)

825933289 D 1 10 10

Lunghezza mm 65 (Pomolo 35+30)

825935309 B 1 10 10

Lunghezza mm 70 (Pomolo 35+35)

825935359 A 1 10 10

Lunghezza mm 80 (Pomolo 35+45)

825935459 C 1 10 10

Lunghezza mm 70 (Pomolo 40+30)

825940309 C 1 10 10

Lunghezza mm 80 (Pomolo 40+40)

825940409 B 1 10 10

Lunghezza mm 90 (Pomolo 40+50)

825940509 B 1 10 10

Lunghezza mm 75 (Pomolo 45+30)

825945309 D 1 10 10

Lunghezza mm 80 (Pomolo 45+35)

825945359 D 1 10 10

Lunghezza mm 90 (Pomolo 45+45)

825945459 C 1 10 10

Lunghezza mm 90 (Pomolo 50+40)

825950409 D 1 10 10

Lunghezza mm 105 (Pomolo 50+55)

825950559 C 1 - 1

Lunghezza mm 110 (Pomolo 50+60)

825950609 D 1 - 1

Lunghezza mm 90 (Pomolo 60+30)

825960309 C 1 10 10

Lunghezza mm 100 (Pomolo 60+40)

825960409 D 1 - 1

Lunghezza mm 105 (Pomolo 60+45)

825960459 D 1 - 1

Lunghezza mm 110 (Pomolo 60+50)

825960509 D 1 - 1

Lunghezza mm 120 (Pomolo 65+55)

825965559 D 1 - 1

Lunghezza mm 110 (Pomolo 80+30)

825980309 D 1 - 1

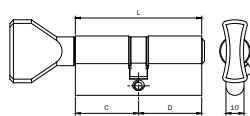

Code
 Confezione
 singola
 Status
 Confezione
 multipla
 Min. ord.

F5

Cilindro F5 a **PROFILO EUROPEO** con pomolo piatto interno e chiave 5 spine grande esterno.
 Camma DIN 30° sporgente. **3 CHIAVI** (chiave grezza codice 020259). Vite mm 65.

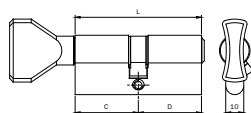

L	C + D		Code	Status	Confezione singola	Confezione multipla	Min. ord.
Lunghezza mm 60 (Pomolo 30+30)			82593030A	D	1	10	10
Lunghezza mm 70 (Pomolo 35+35)			82593535A	D	1	10	10
Lunghezza mm 60 (Pomolo 30+30)			82593030B	D	1	10	10
Lunghezza mm 70 (Pomolo 35+35)			82593535B	D	1	10	10
Lunghezza mm 60 (Pomolo 30+30)			82593030K	D	1	10	10
Lunghezza mm 70 (Pomolo 35+35)			82593535K	C	1	10	10
Lunghezza mm 60 (Pomolo 30+30)			82593030L	D	1	10	10
Lunghezza mm 70 (Pomolo 35+35)			82593535L	D	1	10	10
Lunghezza mm 60 (Pomolo 30+30)			82593030N	D	1	10	10
Lunghezza mm 70 (Pomolo 35+35)			82593535N	D	1	10	10

Code
 Status
 Confezione
 singola
 multipla
 Min. ord.

F5

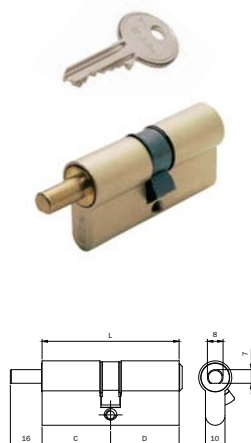

Cilindro F5 a **PROFILO EUROPEO** con **CODOLO D8 X 16** predisposto per pomolo interno e chiave 5 spine grande esterno. Camma DIN 30° sporgente.

3 CHIAVI (chiave grezza codice 020259). Vite mm 65.

L	C + D	OTTONE			
Lunghezza mm 56 (Pomolo 28+28)		826928287	B	1	10 10
Lunghezza mm 61 (Pomolo 28+33)		826928337	D	1	10 10
Lunghezza mm 60 (Pomolo 30+30)		826930307	B	1	10 10
Lunghezza mm 65 (Pomolo 30+35)		826930357	D	1	10 10
Lunghezza mm 70 (Pomolo 30+40)		826930407	D	1	10 10
Lunghezza mm 75 (Pomolo 30+45)		826930457	D	1	10 10
Lunghezza mm 90 (Pomolo 30+60)		826930607	D	1	10 10
Lunghezza mm 61 (Pomolo 33+28)		826933287	D	1	10 10
Lunghezza mm 65 (Pomolo 35+30)		826935307	D	1	10 10
Lunghezza mm 70 (Pomolo 35+35)		826935357	B	1	10 10
Lunghezza mm 80 (Pomolo 35+45)		826935457	D	1	10 10
Lunghezza mm 70 (Pomolo 40+30)		826940307	D	1	10 10
Lunghezza mm 80 (Pomolo 40+40)		826940407	C	1	10 10
Lunghezza mm 90 (Pomolo 40+50)		826940507	D	1	10 10
Lunghezza mm 75 (Pomolo 45+30)		826945307	D	1	10 10
Lunghezza mm 80 (Pomolo 45+35)		826945357	D	1	10 10
Lunghezza mm 90 (Pomolo 45+45)		826945457	D	1	10 10
Lunghezza mm 90 (Pomolo 50+40)		826950407	D	1	10 10
Lunghezza mm 105 (Pomolo 50+55)		826950557	D	1	- 1
Lunghezza mm 110 (Pomolo 50+60)		826950607	D	1	- 1
Lunghezza mm 90 (Pomolo 60+30)		826960307	D	1	10 10
Lunghezza mm 100 (Pomolo 60+40)		826960407	D	1	- 1
Lunghezza mm 105 (Pomolo 60+45)		826960457	D	1	- 1
Lunghezza mm 110 (Pomolo 60+50)		826960507	D	1	- 1
Lunghezza mm 120 (Pomolo 65+55)		826965557	D	1	- 1
Lunghezza mm 110 (Pomolo 80+30)		826980307	D	1	- 1



Cilindro F5 a **PROFILO EUROPEO** con **CODOLO D8 X 75** predisposto per pomolo + corpo Cilindro F5 da mm. 30 interno e chiave 5 spine grande esterno. Camma DIN 30° sporgente.

3 CHIAVI (chiave grezza codice 020259). Vite mm 65.



L	C + D	OTTONE			
Lunghezza corpo Cilindro F5 mm 60 (pomolo 30+30)		8269D0307	D	1	10 10
Lunghezza corpo Cilindro F5 mm 65 (pomolo 30+35)		8269D0357	D	1	10 10
Lunghezza corpo Cilindro F5 mm 70 (pomolo 30+40)		8269D0407	D	1	10 10
Lunghezza corpo Cilindro F5 mm 75 (pomolo 30+45)		8269D0457	D	1	10 10
Lunghezza corpo Cilindro F5 mm 80 (pomolo 30+50)		8269D0507	D	1	10 10
Lunghezza corpo Cilindro F5 mm 85 (pomolo 30+55)		8269D0557	D	1	10 10
Lunghezza corpo Cilindro F5 mm 90 (pomolo 30+60)		8269D0607	D	1	10 10
Lunghezza corpo Cilindro F5 mm 95 (pomolo 30+65)		8269D0657	D	1	- 1



Code
 Status
 Confezione
 singola
 multipla
 Min. ord.

F5



Cilindro F5 a **PROFILO EUROPEO** con **CODOLO D8 X 16** predisposto per pomolo interno e chiave 5 spine grande esterno. Camma DIN 30° sporgente.

3 CHIAVI (chiave grezza codice 020259). Vite mm 65.



L	C + D	NICHELATO			
Lunghezza mm 56 (Pomolo 28+28)		826928289	D	1	10 10
Lunghezza mm 61 (Pomolo 28+33)		826928339	D	1	10 10
Lunghezza mm 60 (Pomolo 30+30)		826930309	B	1	10 10
Lunghezza mm 65 (Pomolo 30+35)		826930359	D	1	10 10
Lunghezza mm 70 (Pomolo 30+40)		826930409	D	1	10 10
Lunghezza mm 75 (Pomolo 30+45)		826930459	C	1	10 10
Lunghezza mm 90 (Pomolo 30+60)		826930609	D	1	10 10
Lunghezza mm 61 (Pomolo 33+28)		826933289	D	1	10 10
Lunghezza mm 65 (Pomolo 35+30)		826935309	D	1	10 10
Lunghezza mm 70 (Pomolo 35+35)		826935359	A	1	10 10
Lunghezza mm 80 (Pomolo 35+45)		826935459	D	1	10 10
Lunghezza mm 70 (Pomolo 40+30)		826940309	D	1	10 10
Lunghezza mm 80 (Pomolo 40+40)		826940409	B	1	10 10
Lunghezza mm 90 (Pomolo 40+50)		826940509	D	1	10 10
Lunghezza mm 75 (Pomolo 45+30)		826945309	D	1	10 10
Lunghezza mm 80 (Pomolo 45+35)		826945359	D	1	10 10
Lunghezza mm 90 (Pomolo 45+45)		826945459	B	1	10 10
Lunghezza mm 90 (Pomolo 50+40)		826950409	D	1	10 10
Lunghezza mm 105 (Pomolo 50+55)		826950559	D	1	- 1
Lunghezza mm 110 (Pomolo 50+60)		826950609	D	1	- 1
Lunghezza mm 90 (Pomolo 60+30)		826960309	B	1	10 10
Lunghezza mm 100 (Pomolo 60+40)		826960409	D	1	- 1
Lunghezza mm 105 (Pomolo 60+45)		826960459	C	1	- 1
Lunghezza mm 110 (Pomolo 60+50)		826960509	D	1	- 1
Lunghezza mm 120 (Pomolo 65+55)		826965559	D	1	- 1
Lunghezza mm 110 (Pomolo 80+30)		826980309	D	1	- 1

Cilindro F5 a **PROFILO EUROPEO** con **CODOLO D8 X 75** predisposto per pomolo + corpo Cilindro F5 da mm. 30 interno e chiave 5 spine grande esterno. Camma DIN 30° sporgente.

3 CHIAVI (chiave grezza codice 020259). Vite mm.65.



L	C + D	NICHELATO			
Lunghezza corpo Cilindro F5 mm 60 (pomolo 30+30)		8269D0309	D	1	10 10
Lunghezza corpo Cilindro F5 mm 65 (pomolo 30+35)		8269D0359	D	1	10 10
Lunghezza corpo Cilindro F5 mm 70 (pomolo 30+40)		8269D0409	D	1	10 10
Lunghezza corpo Cilindro F5 mm 75 (pomolo 30+45)		8269D0459	D	1	10 10
Lunghezza corpo Cilindro F5 mm 80 (pomolo 30+50)		8269D0509	D	1	10 10
Lunghezza corpo Cilindro F5 mm 85 (pomolo 30+55)		8269D0559	D	1	10 10
Lunghezza corpo Cilindro F5 mm 90 (pomolo 30+60)		8269D0609	D	1	10 10
Lunghezza corpo Cilindro F5 mm 95 (pomolo 30+65)		8269D0659	D	1	- 1

Code
 Status
 Confezione
 singola
 multipla
 Min. ord.

F5



Cilindro F5 a **PROFILO EUROPEO** con pomolo piatto interno e **taglio per emergenza esterno**, per porte da bagno. Camma DIN dritta. Vite mm 65.



L C + D

OTTONE

Lunghezza mm 56 (Pomolo 28+28)

825228287 D 1 10 10

Lunghezza mm 60 (Pomolo 30+30)

825230307 B 1 10 10

Lunghezza mm 70 (Pomolo 35+35)

825235357 B 1 10 10

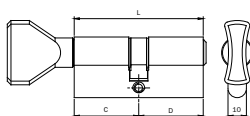

Cilindro F5 a **PROFILO EUROPEO** con pomolo piatto interno e **taglio per emergenza esterno**, per porte da bagno. Ottone nichelato opaco. Camma DIN dritta. Vite mm 65.



L C + D

NICHELATO

Lunghezza mm 56 (Pomolo 28+28)

825228289 D 1 10 10

Lunghezza mm 60 (Pomolo 30+30)

825230309 B 1 10 10

Lunghezza mm 70 (Pomolo 35+35)

825235359 B 1 10 10

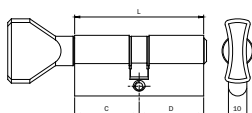

Code
 Status
 Confezione
 singola
 multipla
 Min. ord.

F5 mercato U.K.



Cilindro F5 sagomato **OVALE MAGGIORATO MONOPROFILO**, mercato **U.K.**, chiave 5 spine grande.
 Camma ISEO 45° sporgente. **3 CHIAVI** (chiave grezza codice 020259). Vite mm 65.

L C + D

Lunghezza mm 40 (30+10)

Lunghezza mm 45 (35+10)

Lunghezza mm 50 (40+10)



OTTONE

821130107 D 1 10 10

821135107 D 1 10 10

821140107 D 1 10 10

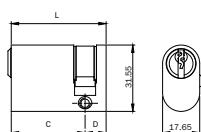

Cilindro F5 sagomato **OVALE MAGGIORATO DOPPIO PROFILO**, mercato **U.K.**, chiave 5 spine grande.
 Camma ISEO 45° sporgente.

3 CHIAVI (chiave grezza codice 020259). Vite mm 65.

L C + D

Lunghezza mm 60 (30+30)

Lunghezza mm 70 (35+35)

Lunghezza mm 80 (40+40)



OTTONE

821130307 D 1 10 10

821135357 B 1 10 10

821140407 D 1 10 10

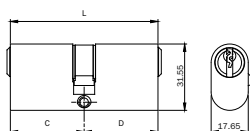

Cilindro F5 sagomato **OVALE MAGGIORATO MONOPROFILO**, mercato **U.K.**, chiave 5 spine grande.
 Camma ISEO 45° sporgente.

3 CHIAVI (chiave grezza codice 020259). Vite mm 65.

L C + D

Lunghezza mm 40 (30+10)

Lunghezza mm 45 (35+10)

Lunghezza mm 50 (40+10)



NICHELATO

821130109 C 1 10 10

821135109 C 1 10 10

821140109 D 1 10 10

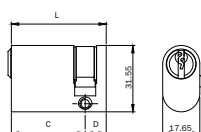

Code
 Status
 Confezione
 singola
 multipla
 Min. ord.

F5 mercato U.K.



Cilindro F5 sagomato **OVALE MAGGIORATO DOPPIO PROFILO**, mercato **U.K.**, chiave 5 spine grande.
 Camma ISEO 45° sporgente. **3 CHIAVI** (chiave grezza codice 020259).
 Vite mm 65.



L C + D	NICHELATO				
Lunghezza mm 60 (30+30)	821130309	C	1	10	10
Lunghezza mm 70 (35+35)	821135359	B	1	10	10
Lunghezza mm 80 (40+40)	821140409	C	1	10	10

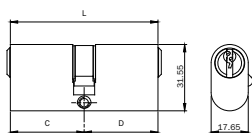

Cilindro F5 sagomato **OVALE MAGGIORATO MONOPROFILO**, mercato **U.K.**, con pomolo piatto interno.
 Camma ISEO 45° sporgente. Vite mm 65.



L C + D	OTTONE				
Lunghezza mm 40 (30+10)	827130107	D	1	10	10
Lunghezza mm 45 (35+10)	827135107	D	1	10	10
Lunghezza mm 50 (40+10)	827140107	D	1	10	10

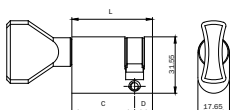

Cilindro F5 sagomato **OVALE MAGGIORATO DOPPIO PROFILO**, mercato **U.K.**, con pomolo piatto interno
 e chiave 5 spine grande esterno. Camma ISEO 45° sporgente.
3 CHIAVI (chiave grezza codice 020259). Vite mm 65.



L C + D	OTTONE				
Lunghezza mm 60 (30+30)	827130307	D	1	10	10
Lunghezza mm 70 (35+35)	827135357	C	1	10	10
Lunghezza mm 80 (40+40)	827140407	D	1	10	10

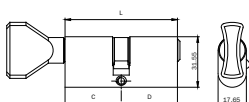

Code
 Confezione
 singola
 Status
 Confezione
 multipla
 Min. ord.

F5 mercato U.K.



Cilindro F5 sagomato ovale maggiorato **MONOPROFILO**, mercato **U.K.**, con pomolo piatto interno.
 Camma ISEO 45° sporgente. Vite mm 65.

L C + D

Lunghezza mm 40 (30+10)

Lunghezza mm 45 (35+10)

Lunghezza mm 50 (40+10)



NICHELATO

827130109 D 1 10 10

827135109 D 1 10 10

827140109 D 1 10 10

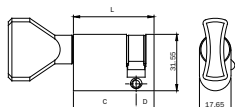

Cilindro F5 sagomato ovale maggiorato **DOPPIO PROFILO**, mercato **U.K.**, con pomolo piatto interno
 e chiave 5 spine grande esterno. Camma ISEO 45° sporgente.

3 CHIAVI (chiave grezza codice 020259). Vite mm 65.

L C + D

Lunghezza mm 60 (30+30)

Lunghezza mm 70 (35+35)

Lunghezza mm 80 (40+40)



NICHELATO

827130309 D 1 10 10

827135359 B 1 10 10

827140409 C 1 10 10

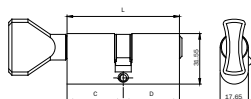

Code
 Confezione
 singola
 Status
 Confezione
 multipla
 Min. ord.

F5



Cilindro F5 sagomato **OVALE MAGGIORATO DOPPIO PROFILO**, mercato **U.K.**, con pomolo tondo zigrinato interno e chiave 5 spine grande esterno. Camma ISEO 45° sporgente.

3 CHIAVI (chiave grezza codice 020259). Vite mm 65.

L C + D

Lunghezza mm 60 (30+30)

Lunghezza mm 70 (35+35)

Lunghezza mm 80 (40+40)



OTTONE

827130307T D 1 10 10

827135357T D 1 10 10

827140407T D 1 10 10

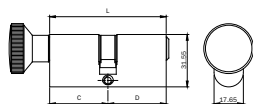

Cilindro F5 sagomato **OVALE MAGGIORATO DOPPIO PROFILO**, mercato **U.K.**, con pomolo tondo zigrinato interno e chiave 5 spine grande esterno. Camma ISEO 45° sporgente.

3 CHIAVI (chiave grezza codice 020259). Vite mm.65.

L C + D

Lunghezza mm 60 (30+30)

Lunghezza mm 70 (35+35)

Lunghezza mm 80 (40+40)



NICHELATO

827130309T D 1 10 10

827135359T D 1 10 10

827140409T D 1 10 10

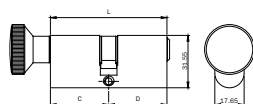

Code
 Status
 Confezione
 singola
 multipla
 Min. ord.

F5



Cilindro F5 a **MONOPROFILO OVALE PICCOLO**, chiave 5 spine piccola.
3 CHIAVI (chiave grezza codice 020159). Vite mm 65.
 Lunghezza mm 36 (27+9)

	OTTONE				
830027097	B	1	10	10	



Cilindro F5 a **DOPPIO PROFILO OVALE PICCOLO**, chiave 5 spine piccola.
3 CHIAVI (chiave grezza codice 020159). Vite mm 65.

L C + D
 Lunghezza mm 42 (21+21) Chiave 3 spine piccola 020139
 Lunghezza mm 54 (27+27)
 Lunghezza mm 60 (27+33)
 Lunghezza mm 67 (27+40)
 Lunghezza mm 60 (30+30)
 Lunghezza mm 70 (30+40)
 Lunghezza mm 66 (33+33)
 Lunghezza mm 73 (33+40)

	OTTONE				
830021217	C	1	10	10	
830027277	A	1	10	10	
830027337	D	1	10	10	
830027407	D	1	10	10	
830030307	C	1	10	10	
830030407	C	1	10	10	
830033337	D	1	10	10	
830033407	D	1	10	10	

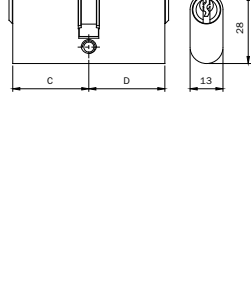

Cilindro F5 a **DOPPIO PROFILO OVALE PICCOLO**, chiave 5 spine piccola.
3 CHIAVI (chiave grezza codice 020159). **Confezione industriale in sacchetti nylon.**

L C + D
 Lunghezza mm 54 (27+27)
 Lunghezza mm 60 (27+33)
 Lunghezza mm 67 (27+40)
 Lunghezza mm 60 (30+30)
 Lunghezza mm 70 (30+40)
 Lunghezza mm 66 (33+33)

83002727H	A	1	10	10	
83002733H	A	1	10	10	
83002740H	B	1	10	10	
83003030H	A	1	10	10	
83003040H	A	1	10	10	
83003333H	C	1	10	10	



Cilindro F5 a **MONOPROFILO OVALE PICCOLO**, chiave 5 spine piccola. Ottone nichelato lucido.
 Lunghezza mm 36 (27+9). **3 CHIAVI** (chiave grezza codice 020159). Vite mm 65.

	NICHELATO				
830027093	B	1	10	10	

Code
 Confezione
 singola
 Status
 Confezione
 multipla
 Min. ord.

F5

Cilindro F5 a **DOPPIO PROFILO OVALE PICCOLO**, chiave 5 spine piccola. Ottone nichelato lucido.

3 CHIAVI (chiave grezza codice 020159). Vite mm 65.

L C + D

Lunghezza mm 42 (21+21) Chiave 3 spine piccola 020139

Lunghezza mm 54 (27+27)

Lunghezza mm 60 (27+33)

Lunghezza mm 67 (27+40)

Lunghezza mm 60 (30+30)

Lunghezza mm 70 (30+40)

Lunghezza mm 66 (33+33)

Lunghezza mm 73 (33+40)



NICHELATO

830021213 B 1 10 10

830027273 A 1 10 10

830027333 C 1 10 10

830027403 D 1 10 10

830030303 B 1 10 10

830030403 C 1 10 10

830033333 C 1 10 10

830033403 D 1 10 10



Cilindro F5 a **MONOPROFILO OVALE PICCOLO** con pomolo piatto interno e chiave 5 spine piccola esterno.

3 CHIAVI (chiave grezza codice 020159). Vite mm 65.

L C + D

Lunghezza mm 54 (27+27)

Lunghezza mm 60 (27+33)

Lunghezza mm 67 (27+40)



NICHELATO

835027277 C 1 10 10

835027337 C 1 10 10

835027407 D 1 10 10

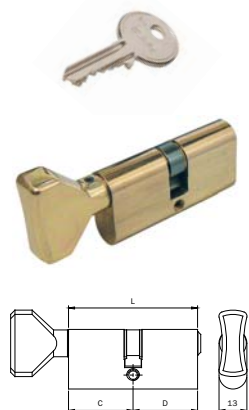

Cilindro F5 a **MONOPROFILO OVALE PICCOLO** con pomolo piatto interno e chiave 5 spine piccola esterno.

Ottone nichelato lucido. **3 CHIAVI** (chiave grezza codice 020159). Vite mm 65.

L C + D

Lunghezza mm 54 (27+27)

Lunghezza mm 60 (27+33)

Lunghezza mm 67 (27+40)



OTTONE

835027273 C 1 10 10

835027333 D 1 10 10

835027403 D 1 10 10

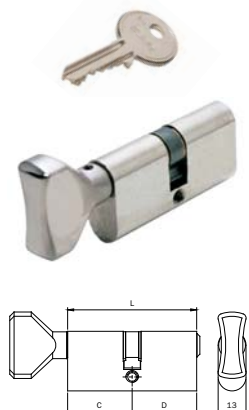

Code
 Status
 Confezione
 singola
 multipla
 Min. ord.

F5

Cilindro F5 a **DOPPIO PROFILO** tondo sfaccettato **D 22**, chiave 5 spine piccola.
3 CHIAVI (chiave grezza codice 020159).

L C + D

Lunghezza mm 54 (27+27)

Lunghezza mm 60 (27+33)

Lunghezza mm 70 (30+40)

Lunghezza mm 66 (33+33)

Lunghezza mm 80 (40+40)

OTTONE

840027277 A 1 10 10

840027337 D 1 10 10

840030407 D 1 10 10

840033337 D 1 10 10

840040407 D 1 10 10

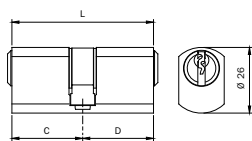
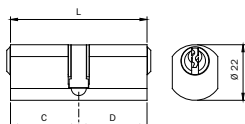

Cilindro F5 a **DOPPIO PROFILO** tondo sfaccettato **D 26**, chiave 5 spine grande.
 Lunghezza mm 56 (28+28). **3 CHIAVI** (chiave grezza codice 020259).

OTTONE

842028287 A 1 10 10

F5 con microswitch

Cilindro F5 **FILETTATO** M26 **CON MICROSWITCH** per segnalazione. Chiave in
 ottone nichelato a 5 spine verticale. **3 CHIAVI** (chiave grezza codice 020259).
 Contatto comune + normalmente aperto + normalmente chiuso

NICHELATO

855559 D 1 5 5



Code
 Status
 Confezione
 singola
 multipla
 Min. ord.

F5



Cilindro F5 **ESTERNO STACCATO** da applicare su porte spessore max mm 85. **Da abbinare a serrature da applicare senza Cilindro F5 esterno.** Chiave 5 spine grande. Piastra e viti per fissaggio dall'interno. **3 CHIAVI** (chiave grezza codice 020259).

OTTONE
850007 B 1 10 10

Confezione industriale in sacchetti nylon.

850007H A 1 10 10

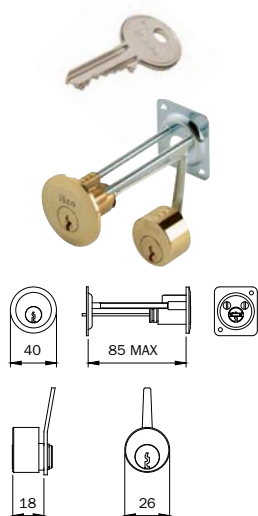

Coppia cilindro F5 **INTERNO** da applicare alla serratura e cilindro F5 **ESTERNO STACCATO** da applicare su porte spessore max mm 85. **Da abbinare a elettroserrature serie 501***.** Chiave 5 spine grande. Piastra e viti per fissaggio dall'interno. **3 CHIAVI** (chiave grezza codice 020259).

OTTONE
851007 D 1 10 10

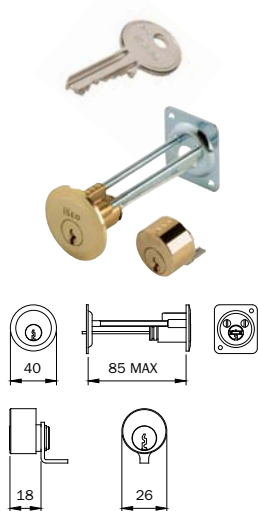

Coppia cilindro F5 **INTERNO** da applicare alla serratura e cilindro F5 **ESTERNO STACCATO** da applicare su porte spessore max mm 85. **Da abbinare a serrature da applicare portoncino serie 4** e elettroserrature serie 521* solo scrocco.** Chiave 5 spine grande. Piastra e viti per fissaggio dall'interno. **3 CHIAVI** (chiave grezza codice 020259). (Per serie 421-422-423-424-425-426-441-442-483-484-4510-5210-5213-5214)

OTTONE
851017 D 1 10 10

Code
 Status
 Confezione
 singola
 multipla
 Min. ord.

F5



Coppia cilindro F5 **INTERNO** da applicare alla serratura e cilindro F5 **ESTERNO STACCATO** da applicare su porte spessore max mm 85. **Da abbinare a elettroserrature con mandate serie 531******. Chiave 5 spine grande. Piastra e viti per fissaggio dall'interno. **3 CHIAVI** (chiave grezza codice 020259). (Per serie 5310-5312-5314)

OTTONE					
851027	D	1	10	10	

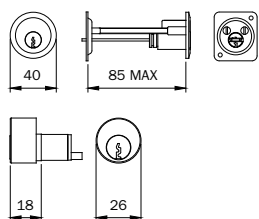

Cilindro F5 **ESTERNO FISSO** D 26. **Da abbinare a serrature da applicare**. Chiave 5 spine grande.

Tubo D 26 e viti per fissaggio. **3 CHIAVI** (chiave grezza codice 020259).

OTTONE					
852357	D	1	10	10	
852407	D	1	10	10	
852457	D	1	10	10	
852507	A	1	10	10	
852607	C	1	10	10	
852707	D	1	10	10	

- per porte con spessore max mm 35
- per porte con spessore max mm 40
- per porte con spessore max mm 45
- per porte con spessore max mm 50
- per porte con spessore max mm 60
- per porte con spessore max mm 70

Coppia cilindro F5 **DA APPLICARE** alla serratura e cilindro F5 **ESTERNO FISSO D 26** per porte con spessore max mm 50.

Da abbinare a elettroserrature serie 500*-505*****. Chiave 5 spine grande. Tubo D 26 e viti per fissaggio.

3 CHIAVI (chiave grezza codice 020259).

OTTONE					
853507	C	1	10	10	

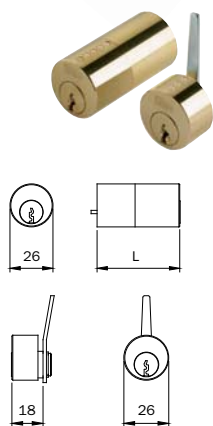

Code
 Confezione
 singola
 Status
 Min. ord.
 Confezione
 multipla

F5

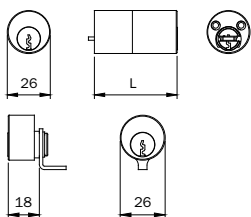

Coppia cilindro F5 **INTERNO** da applicare alla serratura e cilindro F5 **ESTERNO FISSO D 26**. **Da abbinare a serrature da applicare portoncino e elettroserrature solo scrocco**. Chiave 5 spine grande. Tubo D 26 e viti per fissaggio. **3 CHIAVI** (chiave grezza codice 020259).

Per serie (431-432-435-436-437-438-450-451-452-481-482-485-486-491-492-493-494-495-496-4250-4210-5950-4910-4350-5200-5203-5204-5205-5220-5224-5250-5253-5255)

per porte con spessore max mm 45

per porte con spessore max mm 50

per porte con spessore max mm 70

OTTONE

854457 D 1 10 10

854507 A 1 10 10

854707 D 1 10 10

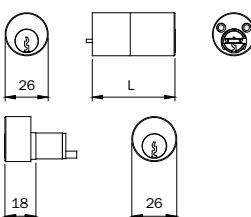

Coppia cilindro F5 **INTERNO** da applicare alla serratura e cilindro F5 **ESTERNO FISSO D 26** per porte con spessore max mm 50. **Da abbinare a elettroserrature con mandate serie 531******. Chiave 5 spine grande.

Tubo D 26 e viti per fissaggio. **3 CHIAVI** (chiave grezza codice 020259).

(Per serie 5300-5302-5304-5305-5350-5352)

OTTONE

858507 C 1 10 10

Code
 Status
 Confezione
 singola
 multipla
 Min. ord.

F5



Cilindro F5 **ESTERNO FISSO D 26**. Da abbinare a serrature **VERROU serie 460-465**. Chiave 5 spine grande.

3 CHIAVI (chiave grezza codice 020259).

per porte con spessore max mm 30

per porte con spessore max mm 40

per porte con spessore max mm 45

per porte con spessore max mm 50

per porte con spessore max mm 60

OTTONE

856307 D 1 10 10

856407 D 1 10 10

856457 D 1 10 10

856507 D 1 10 10

856607 D 1 10 10

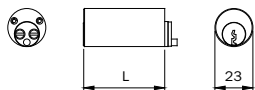

Coppia Cilindro F5 **INTERNO** da applicare alla serratura e cilindro F5 **ESTERNO FISSO D 26**. Da abbinare a serrature

VERROU serie 470-475. Chiave 5 spine grande.

3 CHIAVI (chiave grezza codice 020259).

per porte con spessore max mm 30

per porte con spessore max mm 40

per porte con spessore max mm 45

per porte con spessore max mm 50

per porte con spessore max mm 60

OTTONE

857307 D 1 10 10

857407 D 1 10 10

857457 D 1 10 10

857507 D 1 10 10

857607 D 1 10 10

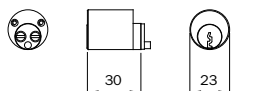
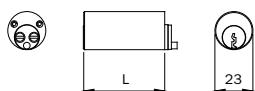

Cilindri a pompa

Cilindri a spillo

Chiavi e Accessori

Code
 Confezione
 singola
 Status
 Confezione
 multipla
 Min. ord.

Cilindri a pompa



Cilindro **ESTERNO A POMPA**. Corpo in zama nichelato. Spina antitrapano. Cannotto antistrappo in acciaio carbonitrurato e verniciato. **3 CHIAVI**. Viti. Per serrature serie 901-903-910-911-913-915

	NICHELATO			
L mm 32	990019	C	1	- 1
L mm 42	990010	B	1	- 1
L mm 52	990011	A	1	- 1
L mm 62	990012	A	1	- 1
L mm 72	990013	B	1	- 1
L mm 82	990014	B	1	- 1



Coppia cilindri **INTERNO E ESTERNO A POMPA**. Interno corpo in ottone nichelato, esterno corpo in zama nichelato. Spina antitrapano. Cannotto antistrappo in acciaio carbonitrurato e verniciato. **3 CHIAVI**. Viti.

Per serrature serie 901-903-910-911-913-915

	NICHELATO			
L mm 32	990029	C	1	- 1
L mm 42	990020	C	1	- 1
L mm 52	990021	C	1	- 1
L mm 62	990022	D	1	- 1
L mm 72	990023	D	1	- 1
L mm 82	990024	D	1	- 1

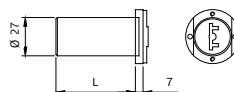
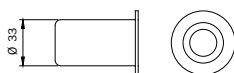

Code
 Status
 Confezione
 singola
 multipla
 Min. ord.

Cilindri a spillo

Cilindro a **SPILLO MONTATO** su supporto in zama. **3 CHIAVI MM 78.**

Due boccole guidachiave in nylon.

Utilizzabile con serrature da montante per alluminio serie 78* a scatola aperta.

990875 A 1 10 10

Cilindro a **SPILLO MONTATO** su supporto in zama. **2 CHIAVI MM 78. Gruppi di 10 cilindri a chiavi uguali.**

Due boccole guidachiave in nylon.

Utilizzabile con serrature da montante per alluminio serie 78* a scatola aperta.

990875..Y B 1 - 1

Cilindro a **SPILLO MONTATO** su supporto in zama. **2 CHIAVI MM 78. A chiavi uguali cifratura fissa.**

Due boccole guidachiave in nylon.

Utilizzabile con serrature da montante per alluminio serie 78* a scatola aperta.

chiavi uguali cifratura fissa 88001

990875..Y1 A 1 - 1

chiavi uguali cifratura fissa 88002

990875..Y2 B 1 - 1

chiavi uguali cifratura fissa 88003

990875..Y3 B 1 - 1

chiavi uguali cifratura fissa 88004

990875..Y4 C 1 - 1

chiavi uguali cifratura fissa 88005

990875..Y5 C 1 - 1

Cilindro a **SPILLO MONTATO** su supporto in zama. **3 CHIAVI MM 100.**

Due boccole guidachiave in nylon.

Utilizzabile con serrature da montante per alluminio serie 78* a scatola aperta.

990890 B 1 10 10

Cilindro a **SPILLO MONTATO** su supporto in zama. **2 CHIAVI MM 100. Gruppi di 10 cilindri a chiavi uguali.**

Due boccole guidachiave in nylon.

Utilizzabile con serrature da montante per alluminio serie 78* a scatola aperta.

990890..Y D 1 - 10

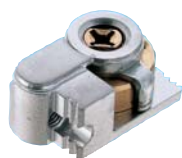

Per serrature serie:
 781-782-783-7811-7812
 7813-7814-7831-7832
 7833-7834-7820-785*
 787*-7817-7818-7838

Chiavi

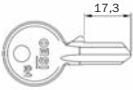
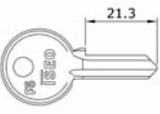
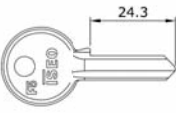
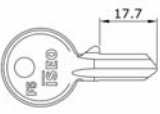
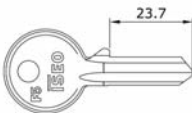
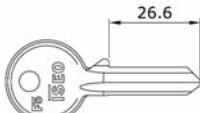
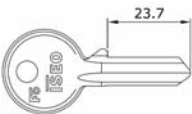
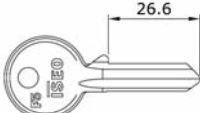
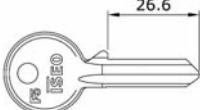
	Code	Status	Confezione singola	Confezione multipla	Min. ord.
	Chiave F5, 3 spine grezza profilo Iseo in ottone nichelato; profilo piccolo destro per cilindro ovale 83002121	020139	B	100	- 100
	Chiave F5, 3 spine profilo Iseo in ottone nichelato ordinata separatamente a campione o citando il codice, profilo piccolo destro per cilindro ovale 83002121	02013C	D	1	- 1
	Chiave F5, 4 spine grezza profilo Iseo in ottone nichelato; profilo piccolo destro per serrature serie 100-101-102-103-106-107-108 e lucchetto mm 30 KA o SA	020149	B	100	- 100
	Chiave F5, 4 spine profilo Iseo in ottone nichelato ordinata separatamente a campione o citando il codice, profilo piccolo destro per serrature serie 100-101-102-103-106-107-108 e lucchetto mm 30 KA o SA	02014C	D	1	- 1
	Chiave F5, 5 spine grezza profilo Iseo in ottone nichelato; profilo piccolo destro per cilindri serie 8300-8350-8400 e lucchetto mm 40	020159	A	100	- 100
	Chiave F5, 5 spine profilo Iseo in ottone nichelato ordinata separatamente a campione o citando il codice, profilo piccolo destro per cilindri serie 8300-8350-8400 e lucchetto mm 40	02015C	D	1	- 1
	Chiave F5, 3 spine grezza profilo Iseo in ottone nichelato; profilo grande destro per cilindri serie 82**2121*	020239	B	100	- 100
	Chiave F5, 3 spine profilo Iseo in ottone nichelato ordinata separatamente a campione o citando il codice, profilo grande destro per cilindri serie 82**2121*	02023C	D	1	- 1
	Chiave F5, 4 spine grezza profilo Iseo in ottone nichelato; profilo grande destro per cilindri serie 82**2525*-82**2530*	020249	B	100	- 100
	Chiave F5, 4 spine grezza PROFILO UNIVERSAL in ottone nichelato; profilo grande destro , lancia mm 23,7	0202491	B	100	- 100
	Chiave F5, 4 spine profilo Iseo in ottone nichelato ordinata separatamente a campione o citando il codice, profilo grande destro per cilindri serie 82**2525*-82**2530*	02024C	D	1	- 1
	Chiave F5, 5 spine grezza profilo Iseo in ottone nichelato; profilo grande destro per cilindri serie: 82*-845-846-850-851-852-853-854-856-857-858-8420*	020259	A	100	- 100
	Chiave F5, 5 spine grezza PROFILO UNIVERSAL in ottone nichelato; profilo grande destro , lancia mm 26,6	0202591	A	100	- 100
	Chiave F5, 5 spine profilo Iseo in ottone nichelato ordinata separatamente a campione o citando il codice, profilo grande destro per cilindri serie: 82*-845-846-850-851-852-853-854-856-857-858-8420*	02025C	D	1	- 1
	Chiave F5, 4 spine grezza PROFILO UNIVERSAL in ottone nichelato; profilo grande destro , lancia mm 23,7	0203491	D	100	- 100
	Chiave F5, 5 spine grezza PROFILO UNIVERSAL in ottone nichelato; profilo grande sinistro , lancia mm 26,6	0203591	B	100	- 100
	Chiave F5, 5 spine grezza PROFILO CENTRALE in ottone nichelato; profilo grande centrale destro per serrature serie 641-642	020409	B	100	- 100

Code
 Status
 Confezione
 singola
 Confezione
 multipla
 Min. ord.

Chiavi

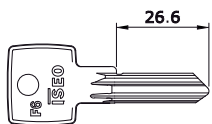

Chiave **F6, 6 spine** in ottone nichelato per cilindri 81*9;
profilo verticale.

020609 A 50 - 50

Chiave **F6, 6 spine** in ottone nichelato per cilindri 81*9; ordinata separatamente a campione o citando il codice,
profilo verticale.

020689 D 1 - 1

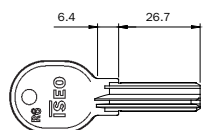

Chiave grezza per cilindro **R6** a chiave piatta serie 88** in ottone nichelato, 6 spine

020809 A 50 - 50

Chiave piatta profilo **R6** in ottone nichelato ordinata separatamente a campione o citando il codice,
 per cilindri serie 88**, 6 spine

020889 D 1 - 1

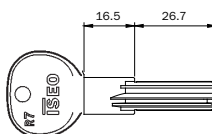

Chiave piatta grezza per cilindro **R7**. In ottone nichelato.

020909 A 50 - 50

Chiave piatta grezza per cilindro **R7**. In ottone nichelato. Ordinata separatamente a campione o citando il codice.

020989 D 1 - 1

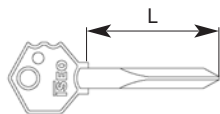

Chiave grezza per profilo **CILINDRO A SPILLO** serie 990 in acciaio nichelato, lancia mm 48, 6 spine

020275 B 30 - 30

Chiave grezza per profilo **CILINDRO A SPILLO** serie 990 in acciaio nichelato, lancia mm 70

020290 D 30 - 30

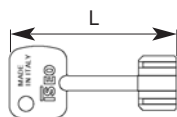

Chiave grezza in ottone cromato per **CILINDRO A POMPA** serie 9900*

990001 A 30 - 30

Chiave lavorata a campione in ottone cromato per **CILINDRO A POMPA.**

990002 D 1 - 1

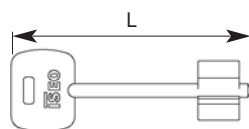

Chiave grezza **DOPPIA MAPPA** in ottone cromato. Lunghezza mm 79.

Per serrature serie 261-263-661-663-961*-963*

990802 A 10 - 10

Chiave grezza lavorata a campione **DOPPIA MAPPA** in ottone cromato. Lunghezza mm 79.

Per serrature serie 261-263-661-663-961*-963*

990803 D 10 - 10

Chiave grezza **DOPPIA MAPPA** in ottone cromato. Lunghezza mm 100.

Per serrature serie 261-263-661-663-961*-963*

990009 C 10 - 10

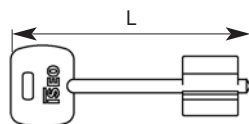

Chiave grezza **DOPPIA MAPPA** in ottone cromato. Lunghezza mm 79.

Per serrature serie 981-983-961-963

990800 A 10 - 10

Chiave grezza **DOPPIA MAPPA** in ottone cromato. Lunghezza mm 100.

Per serrature serie 981-983-961-963

990800.100 D 10 - 10

Chiave grezza lavorata a campione **DOPPIA MAPPA** in ottone cromato. Lunghezza mm 79.

Per serrature serie 981-983-961-963

990801 D 10 - 10

Code
 Status
 Confezione
 singola
 multipla
 Min. ord.

Accessori

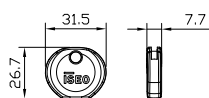

Impugnatura in gomma per medaglia chiavi **R7**.

044180 D 100 - 100

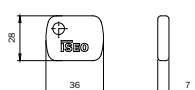

Impugnatura in nylon per medaglia chiavi doppia mappa e chiavi a pompa serie 990***.

990000 D 100 - 100

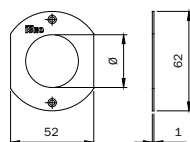

Ghiera piatta in ottone per cilindro a pompa, foro cilindro D mm 27.

990084 D 10 - 10

Ghiera piatta in ottone per cilindro a pompa, foro canotto antistrappo D mm 33.

990086 D 10 - 10

Ghiera piatta in **ottone nichelato** per cilindro a pompa, foro canotto antistrappo D mm 33.

990083 D 10 - 10

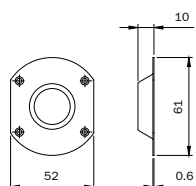

Ghiera concava in ottone per cilindro a pompa, foro cilindro D mm 27.

990090 D 10 - 10

Ghiera convessa in ottone per cilindro a pompa, foro cilindro D mm 27.

990090/C D 10 - 10

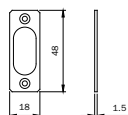

Ghiera foro cilindro ovale. In acciaio INOX. Per cilindri serie 83**.

042000 B 100 - 100

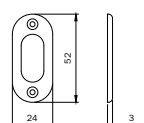

Ghiera foro cilindro ovale. In NYLON. Per cilindri serie 83**.

042001 A 100 - 100

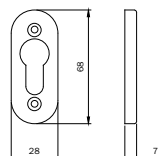

Ghiera foro cilindro profilo europeo. In alluminio ANODIZZATO ARGENTO.

042002 D 100 - 100

Ghiera foro cilindro profilo europeo. In alluminio ANODIZZATO ORO.

042003 B 100 - 100

Ghiera foro cilindro profilo europeo. In alluminio ANODIZZATO BRONZO.

042004 D 100 - 100

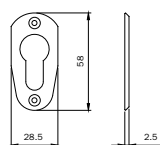

Ghiera foro cilindro profilo europeo. In OTTONE.

042027 A 100 - 100

Ghiera foro cilindro profilo europeo. In OTTONE NICHELATO.

042029 A 100 - 100

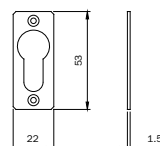

Ghiera foro cilindro profilo europeo. In acciaio INOX.

042030 A 100 - 100

Ghiera foro cilindro profilo europeo. In NYLON.

042040 B 100 - 100

Code
 Confezione
 singola
 Status
 Confezione
 multipla
 Min. ord.

Accessori

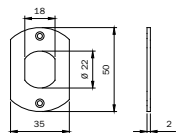

Ghiera foro cilindro tondo sfaccettato D 22. In acciaio ZINCATO. Per cilindri serie 8400.

042005 D 100 - 100

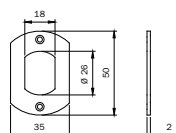

Ghiera foro cilindro tondo sfaccettato D 26. In acciaio ZINCATO. Per cilindri serie 8420.

042006 B 100 - 100

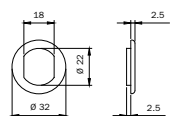

Ghiera foro cilindro tondo sfaccettato D 22. In NYLON. Per cilindri serie 8400.

042008 B 100 - 100

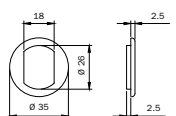

Ghiera foro cilindro tondo sfaccettato D 26. In NYLON. Per cilindri serie 8420.

042007 D 100 - 100

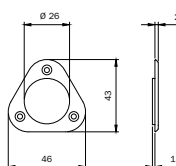

Ghiera triangolare foro cilindro tondo D 25. In OTTONE. Per cilindro fisso serie 85*.

042017 A 100 - 100

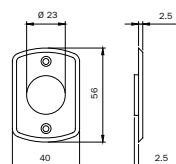

Ghiera foro cilindro tondo D 23. In OTTONE. Per cilindro fisso serie 856*-857*.

042067 D 100 - 100

Ghiera foro cilindro tondo D 23. In OTTONE NICHELATO. Per cilindro fisso serie 856*-857*.

042069 D 100 - 100

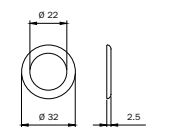

Ghiera foro cilindro tondo D 22. In NYLON. Per cilindri serrature per mobili.

043020 D 100 - 100

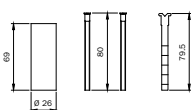

Kit di prolungamento cilindro fisso esterno in ottone diametro mm 26.

003020 A 1 10 10

Code
 Status
 Confezione
 singola
 multipla
 Min. ord.

Accessori

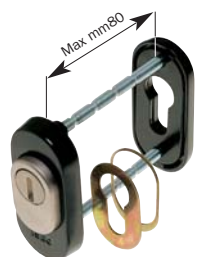

Ghiera modulare di protezione cilindro profilo europeo per **Multiblando** fissaggio dall' interno. Ghiera, esterna e interna, in alluminio **VERNICIATO NERO**. Piastra esterna e dischetto antitrapano in acciaio carbonitrurato. Distanziatore piastra. Spessori. Sfere antitrapano a protezione viti. Viti.

040809 B 1 - 1

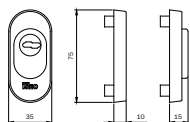

Ghiera modulare di protezione cilindro profilo europeo per **Multiblando** fissaggio dall' interno. Ghiera, esterna e interna, in alluminio **GREZZO**. Piastra esterna e dischetto antitrapano in acciaio carbonitrurato. Distanziatore piastra. Spessori. Sfere antitrapano a protezione viti. Viti.

040809G C 1 - 1

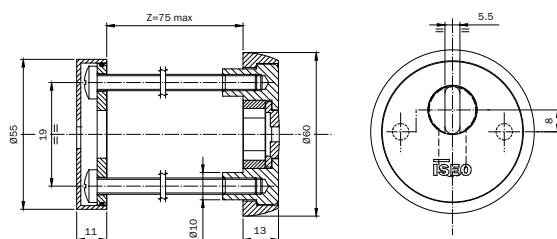

	CHIAVE	L	CHIAVE	L
		0 + 12.5		5 + 12.5
		0 + 12.5		7 + 12.5
				2 + 12.5

Ghiera di **PROTEZIONE CILINDRO A PROFILO EUROPEO**, fissaggio dall'interno. In acciaio carbonitrurato, ottonato e vernice trasparente. Piastra esterna di protezione. Ghiera esterna. Disco antitrapano. Distanziale disco. Anello distanziatore. Piastra interna. Ghiera interna. Guarnizione. Viti di fissaggio.

043030 C 1 - 1



Pomolo **TONDO D 30**. In OTTONE LUCIDO. Per cilindri predisposti pomolo. Grano.

044117 C 1 10 10

Pomolo **TONDO D 30**. In OTTONE NICHELATO. Per cilindri predisposti pomolo. Grano.

044119 C 1 10 10

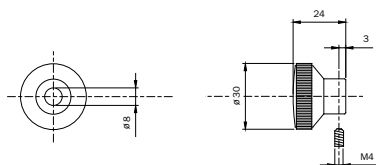

Pomolo **TRIANGOLARE MM 40**. In OTTONE LUCIDO. Per cilindri predisposti pomolo. Grano.

044147 B 1 10 10

Pomolo **TRIANGOLARE MM 40**. In OTTONE NICHELATO. Per cilindri predisposti pomolo. Grano.

044149 B 1 10 10

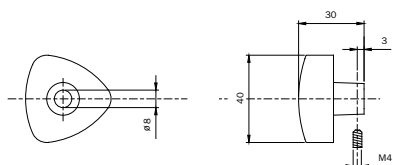

Code
 Confezione
 singola
 Status
 Confezione
 multipla
 Min. ord.

Accessori



POMOLO PIATTO mm 35. In OTTONE LUCIDATO E VERNICIATO. Per cilindri predisposti pomolo. Grano.

Lucidato e Verniciato



044167 A 1 10 10

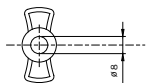

POMOLO PIATTO mm 35. In OTTONE NICHELATO SATINATO. Per cilindri predisposti pomolo. Grano.

Nichelato Satinato



044169 A 1 10 10

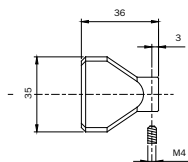

POMOLO PIATTO mm 35. In OTTONE placcato ORO 24KT. Per cilindri predisposti pomolo. Grano.

Placcato oro 24 KT



04416A D 1 10 10

Bronzato Spazzolato



POMOLO PIATTO mm 35. In OTTONE BRONZATO SPAZZOLATO. Per cilindri predisposti pomolo. Grano.

04416B C 1 10 10

Cromato Lucido



POMOLO PIATTO mm 35. In OTTONE CROMATO LUCIDO. Per cilindri predisposti pomolo. Grano.

04416K D 1 10 10

Code
 Confezione
 singola
 Status
 Confezione
 multipla
 Min. ord.

Accessori

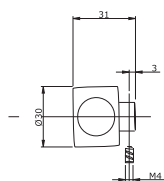
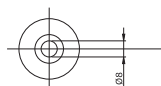

POMOLO TONDO SFACCETTATO mm 30. In OTTONE LUCIDATO E VERNICIATO.
 Per cilindri predisposti pomolo. Grano.

Lucidato e Verniciato



044177 B 1 10 10

POMOLO TONDO SFACCETTATO mm 30. In OTTONE NICHELATO SATINATO.
 Per cilindri predisposti pomolo. Grano.

Nichelato Satinato



044179 A 1 10 10

POMOLO TONDO SFACCETTATO mm 30. In OTTONE placcato ORO 24KT.
 Per cilindri predisposti pomolo. Grano.

Placcato oro 24 KT



04417A D 1 10 10

POMOLO TONDO SFACCETTATO mm 30. In OTTONE BRONZATO SPAZZOLATO.
 Per cilindri predisposti pomolo. Grano.

Bronzato Spazzolato



04417B D 1 10 10

POMOLO TONDO SFACCETTATO mm 30. In OTTONE CROMATO LUCIDO.
 Per cilindri predisposti pomolo. Grano.

Cromato Lucido



04417K D 1 10 10

Lucchetti

lustus

Aditus

Code
Status
Confezione
singola
multiple
Min. ord.

Iustus

Lucchetto IUSTUS ad arco. **CORPO IN OTTONE DA MM 20.** Arco D 3 in acciaio cromato.

LUCE ARCO MM 12. 2 CHIAVI.

800207 B 1 12 12

Lucchetto IUSTUS ad arco. **CORPO IN OTTONE DA MM 25.** Arco D 4 in acciaio cromato.

LUCE ARCO MM 15. 2 CHIAVI.

800257 B 1 12 12

Lucchetto IUSTUS ad arco. **CORPO IN OTTONE DA MM 25.** Arco D 4 in acciaio cromato.

LUCE ARCO MM 15. 2 CHIAVI. CIFRATURA A NOSTRA SCELTA.

800257..K C 1 12 12

Lucchetto IUSTUS ad arco. **CORPO IN OTTONE DA MM 25.** Arco D 4 in acciaio cromato.

LUCE ARCO MM 15. 2 CHIAVI.

Cifratrice fissa 061 800257..K1 A 1 12 12

Cifratrice fissa 062 800257..K2 D 1 12 12

Cifratrice fissa 063 800257..K3 D 1 12 12

Cifratrice fissa 064 800257..K4 D 1 12 12

Cifratrice fissa 065 800257..K5 D 1 12 12

Lucchetto IUSTUS ad arco. **CORPO IN OTTONE DA MM 30.** Arco D 5 in acciaio cromato.

LUCE ARCO MM 18. 2 CHIAVI.

800307 A 1 12 12

Lucchetto IUSTUS ad arco. **CORPO IN OTTONE DA MM 30.** Arco D 5 in acciaio cromato.

LUCE ARCO MM 18. 2 CHIAVI. CIFRATURA A NOSTRA SCELTA.

800307..K B 1 12 12

Lucchetto IUSTUS ad arco. **Corpo in ottone da mm 30.** Arco D 5 in acciaio cromato.

LUCE ARCO MM 18. 2 CHIAVI.

Cifratrice fissa 2141 800307..K1 B 1 12 12

Cifratrice fissa 2222 800307..K2 C 1 12 12

Cifratrice fissa 2243 800307..K3 B 1 12 12

Cifratrice fissa 2164 800307..K4 D 1 12 12

Cifratrice fissa 2185 800307..K5 D 1 12 12

Lucchetto IUSTUS ad arco. **CORPO IN OTTONE DA MM 40.** Arco D 6 in acciaio cromato.

LUCE ARCO MM 22. 2 CHIAVI. Dischetto antiscasso.

800407 A 1 12 12

Lucchetto IUSTUS ad arco. **CORPO IN OTTONE DA MM 40.** Arco D 6 in acciaio cromato.

LUCE ARCO MM 22. 2 CHIAVI. CIFRATURA A NOSTRA SCELTA.

Dischetto antiscasso. 800407..K B 1 12 12

Lucchetto IUSTUS ad arco. **CORPO IN OTTONE DA MM 40.** Arco D 6 in acciaio cromato.

LUCE ARCO MM 22. 2 CHIAVI.

Dischetto antiscasso. 800407..K1 B 1 12 12

Cifratrice fissa 3151 800407..K2 B 1 12 12

Cifratrice fissa 3152 800407..K3 D 1 12 12

Cifratrice fissa 3153 800407..K4 D 1 12 12

Cifratrice fissa 3154 800407..K5 D 1 12 12

Cifratrice fissa 3155 800407..K5 D 1 12 12

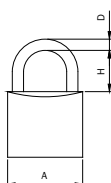

A	H	D
20	12	3
25	15	4
30	18	5
40	22	6
50	28	8
60	35	10
70	44	12

Code
Status
Confezione
singola
multipla
Min. ord.

Iustus

Lucchetto IUSTUS ad arco. **CORPO IN OTTONE DA MM 50.** Arco D 8 in acciaio cromato.

LUCE ARCO MM 28. 2 CHIAVI (chiave grezza 020259).

Dischetto antiscasso.

800507 A 1 10 10

Lucchetto IUSTUS ad arco. **CORPO IN OTTONE DA MM 50.** Arco D 8 in acciaio cromato.

LUCE ARCO MM 28. 2 CHIAVI (chiave grezza 020259). **CIFRATURA A RICHIESTA.**

Dischetto antiscasso.

800507..5 D 1 - -

Lucchetto IUSTUS ad arco. **CORPO IN OTTONE DA MM 50.** Arco D 8 in acciaio cromato.

LUCE ARCO MM 28. 2 CHIAVI (chiave grezza 020259). **CIFRATURA A NOSTRA SCELTA.**

Dischetto antiscasso.

800507..K B 1 10 10

Lucchetto IUSTUS ad arco. **CORPO IN OTTONE DA MM 50.** Arco D 8 in acciaio cromato.

LUCE ARCO MM 28. 2 CHIAVI (chiave grezza 020259). Dischetto antiscasso.

Cifratura fissa 4031

800507..K1 B 1 10 10

Cifratura fissa 4032

800507..K2 C 1 10 10

Cifratura fissa 4063

800507..K3 D 1 10 10

Cifratura fissa 4084

800507..K4 D 1 10 10

Cifratura fissa 4135

800507..K5 D 1 10 10

Lucchetto IUSTUS ad arco. **CORPO IN OTTONE DA MM 60.** Arco D 10 in acciaio cromato.

LUCE ARCO MM 35. 2 CHIAVI (chiave grezza 020259).

Dischetto antiscasso.

800607 A 1 10 10

Lucchetto IUSTUS ad arco. **CORPO IN OTTONE DA MM 60.** Arco D 10 in acciaio cromato.

LUCE ARCO MM 35. 2 CHIAVI (chiave grezza 020259). **CIFRATURA A RICHIESTA.**

Dischetto antiscasso.

800607..5 D 1 - -

Lucchetto IUSTUS ad arco. **CORPO IN OTTONE DA MM 60.** Arco D 10 in acciaio cromato.

LUCE ARCO MM 35. 2 CHIAVI (chiave grezza 020259). **CIFRATURA A NOSTRA SCELTA.**

Dischetto antiscasso.

800607..K C 1 10 10

Lucchetto IUSTUS ad arco. **CORPO IN OTTONE DA MM 60.** Arco D 10 in acciaio cromato.

LUCE ARCO MM 35. 2 CHIAVI (chiave grezza 020259). Dischetto antiscasso.

Cifratura fissa 5081

800607..K1 D 1 10 10

Cifratura fissa 5082

800607..K2 D 1 10 10

Cifratura fissa 5193

800607..K3 D 1 10 10

Cifratura fissa 5204

800607..K4 D 1 10 10

Cifratura fissa 5215

800607..K5 D 1 10 10

Lucchetto IUSTUS ad arco. **CORPO IN OTTONE DA MM 70.** Arco D 12 in acciaio cromato.

LUCE ARCO MM 44. 2 CHIAVI (chiave grezza 020259).

Dischetto antiscasso.

800707 A 1 10 10

Lucchetto IUSTUS ad arco. **CORPO IN OTTONE DA MM 70.** Arco D 12 in acciaio cromato.

LUCE ARCO MM 44. 2 CHIAVI (chiave grezza 020259). **CIFRATURA A RICHIESTA.**

Dischetto antiscasso.

800707..5 D 1 - -

Lucchetto IUSTUS ad arco. **CORPO IN OTTONE DA MM 70.** Arco D 12 in acciaio cromato.

LUCE ARCO MM 44. 2 CHIAVI (chiave grezza 020259). **CIFRATURA A NOSTRA SCELTA.**

Dischetto antiscasso.

800707..K D 1 10 10

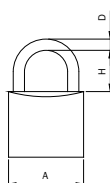

A	H	D
20	12	3
25	15	4
30	18	5
40	22	6
50	28	8
60	35	10
70	44	12

Iustus

Code
Status
Confezione singola
Confezione multipla
Min. ord.

Lucchetto IUSTUS ad arco. **CORPO IN OTTONE DA MM 70.** Arco D 12 in acciaio cromato.

LUCE ARCO MM 44. 2 CHIAVI (chiave grezza 020259).

Dischetto antiscasso.

Cifratrice fissa 6061	800707..K1	D	1	10	10
Cifratrice fissa 6062	800707..K2	D	1	10	10
Cifratrice fissa 6103	800707..K3	D	1	10	10
Cifratrice fissa 6104	800707..K4	D	1	10	10
Cifratrice fissa 6105	800707..K5	D	1	10	10

Lucchetto IUSTUS ad arco lungo. **CORPO IN OTTONE DA MM 25.** Arco D 4 in acciaio cromato.

LUCE ARCO MM 25. 2 CHIAVI.

802257 B 1 12 12

Lucchetto IUSTUS ad arco lungo. **CORPO IN OTTONE DA MM 25.** Arco D 4 in acciaio cromato.

LUCE ARCO MM 25. 2 CHIAVI. CIFRATURA A NOSTRA SCELTA.

802257..K D 1 12 12

Lucchetto IUSTUS ad arco lungo. **CORPO IN OTTONE DA MM 30.** Arco D 5 in acciaio cromato.

LUCE ARCO MM 46. 2 CHIAVI.

802307 B 1 12 12

Lucchetto IUSTUS ad arco lungo. **CORPO IN OTTONE DA MM 30.** Arco D 5 in acciaio cromato.

LUCE ARCO MM 46. 2 CHIAVI. CIFRATURA A NOSTRA SCELTA.

802307..K B 1 12 12

Lucchetto IUSTUS ad arco lungo. **CORPO IN OTTONE DA MM 30.** Arco D 5 in acciaio cromato.

LUCE ARCO MM 67. 2 CHIAVI.

802317 C 1 12 12

Lucchetto IUSTUS ad arco lungo. **CORPO IN OTTONE DA MM 30.** Arco D 5 in acciaio cromato.

LUCE ARCO MM 67. 2 CHIAVI. CIFRATURA A NOSTRA SCELTA.

802317..K D 1 12 12

Lucchetto IUSTUS ad arco lungo. **CORPO IN OTTONE DA MM 30.** Arco D 5 in acciaio cromato.

LUCE ARCO MM 100. 2 CHIAVI.

802327 C 1 12 12

Lucchetto IUSTUS ad arco lungo. **CORPO IN OTTONE DA MM 30.** Arco D 5 in acciaio cromato.

LUCE ARCO MM 100. 2 CHIAVI. CIFRATURA A NOSTRA SCELTA.

802327..K D 1 12 12

Lucchetto IUSTUS ad arco lungo. **CORPO IN OTTONE DA MM 40.** Arco D 6 in acciaio cromato.

LUCE ARCO MM 47. 2 CHIAVI. Dischetto antiscasso.

802407 B 1 12 12

Lucchetto IUSTUS ad arco lungo. **CORPO IN OTTONE DA MM 40.** Arco D 6 in acciaio cromato.

LUCE ARCO MM 47. 2 CHIAVI. CIFRATURA A NOSTRA SCELTA. Dischetto antiscasso.

802407..K C 1 12 12

Lucchetto IUSTUS ad arco lungo. **CORPO IN OTTONE DA MM 40.** Arco D 6 in acciaio cromato.

LUCE ARCO MM 67. 2 CHIAVI. Dischetto antiscasso.

802417 B 1 12 12

Lucchetto IUSTUS ad arco lungo. **CORPO IN OTTONE DA MM 40.** Arco D 6 in acciaio cromato.

LUCE ARCO MM 67. 2 CHIAVI. CIFRATURA A NOSTRA SCELTA. Dischetto antiscasso.

802417..K D 1 12 12

Lucchetto IUSTUS ad arco lungo. **CORPO IN OTTONE DA MM 40.** Arco D 6 in acciaio cromato.

LUCE ARCO MM 90. 2 CHIAVI. Dischetto antiscasso.

802427 B 1 12 12

Lucchetto IUSTUS ad arco lungo. **CORPO IN OTTONE DA MM 40.** Arco D 6 in acciaio cromato.

LUCE ARCO MM 90. 2 CHIAVI. CIFRATURA A NOSTRA SCELTA. Dischetto antiscasso.

802427..K D 1 12 12

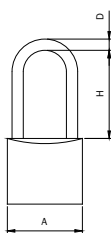

	A	H	D
25	25	25	4
30	30	46	5
31	30	67	5
40	40	47	6
41	40	67	6
50	50	50	8
51	50	67	8
52	50	90	8

Code
Status
Confezione
singola
multiple
Min. ord.

Iustus

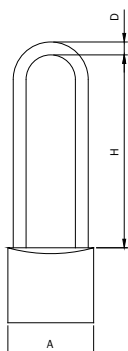

Lucchetto IUSTUS ad arco lungo. **CORPO IN OTTONE DA MM 50**. Arco D 8 in acciaio cromato.

LUCE ARCO MM 50. 2 CHIAVI (chiave grezza 020259). Dischetto antiscasso.

802507 B 1 10 10

Lucchetto IUSTUS ad arco lungo. **CORPO IN OTTONE DA MM 50**. Arco D 8 in acciaio cromato.

LUCE ARCO MM 50. 2 CHIAVI (chiave grezza 020259). **CIFRATURA A RICHIESTA**. Dischetto antiscasso.

802507..5 D 1 - -

Lucchetto IUSTUS ad arco lungo. **CORPO IN OTTONE DA MM 50**. Arco D 8 in acciaio cromato.

LUCE ARCO MM 50. 2 CHIAVI (chiave grezza 020259). **CIFRATURA A NOSTRA SCELTA**. Dischetto antiscasso

802507..K D 1 10 10

Lucchetto IUSTUS ad arco lungo. **CORPO IN OTTONE DA MM 50**. Arco D 8 in acciaio cromato.

LUCE ARCO MM 67. 2 CHIAVI (chiave grezza 020259). Dischetto antiscasso.

802517 B 1 10 10

Lucchetto IUSTUS ad arco lungo. **CORPO IN OTTONE DA MM 50**. Arco D 8 in acciaio cromato.

LUCE ARCO MM 67. 2 CHIAVI (chiave grezza 020259). **CIFRATURA A RICHIESTA**. Dischetto antiscasso.

802517..5 D 1 - -

Lucchetto IUSTUS ad arco lungo. **CORPO IN OTTONE DA MM 50**. Arco D 8 in acciaio cromato.

LUCE ARCO MM 67. 2 CHIAVI (chiave grezza 020259). **CIFRATURA A NOSTRA SCELTA**. Dischetto antiscasso.

802517..K D 1 10 10

Lucchetto IUSTUS ad arco lungo. **CORPO IN OTTONE DA MM 50**. Arco D 8 in acciaio cromato.

LUCE ARCO MM 90. 2 CHIAVI (chiave grezza 020259). Dischetto antiscasso.

802527 C 1 10 10

Lucchetto IUSTUS ad arco lungo. **CORPO IN OTTONE DA MM 50**. Arco D 8 in acciaio cromato.

LUCE ARCO MM 90. 2 CHIAVI (chiave grezza 020259). **CIFRATURA A RICHIESTA**. Dischetto antiscasso.

802527..5 D 1 - -

Lucchetto IUSTUS ad arco lungo. **CORPO IN OTTONE DA MM 50**. Arco D 8 in acciaio cromato.

LUCE ARCO MM 90. 2 CHIAVI (chiave grezza 020259). **CIFRATURA A NOSTRA SCELTA**. Dischetto antiscasso.

802527..K D 1 10 10

Lucchetto IUSTUS ad arco lungo. **CORPO IN OTTONE DA MM 50**. Arco D 8 in acciaio cromato.

LUCE ARCO MM 152. 2 CHIAVI (chiave grezza 020259). Dischetto antiscasso.

802537 C 1 10 10

Lucchetto IUSTUS ad arco lungo. **CORPO IN OTTONE DA MM 50**. Arco D 8 in acciaio cromato.

LUCE ARCO MM 152. 2 CHIAVI (chiave grezza 020259). **CIFRATURA A RICHIESTA**. Dischetto antiscasso.

802537..5 D 1 - -

Lucchetto IUSTUS ad arco lungo. **CORPO IN OTTONE DA MM 50**. Arco D 8 in acciaio cromato.

LUCE ARCO MM 152. 2 CHIAVI (chiave grezza 020259). **CIFRATURA A NOSTRA SCELTA**. Dischetto antiscasso.

802537..K D 1 10 10

	A	H	D
32	30	100	5
42	40	90	6
50	50	50	8
51	50	67	8
53	50	152	8

Code
Status
Confezione
singola
multipla
Min. ord.

Iustus

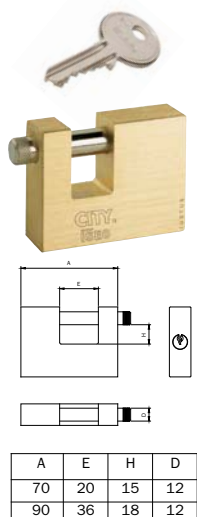

Lucchetto IUSTUS RETTANGOLARE per serranda. **CORPO IN OTTONE DA MM 70.** Stelo in acciaio carbonitrurato e cromato da D 12, zigrinatura per apertura. Bloccaggio stelo con sfera. **LUCE STELO MM 20 X 15.**

2 CHIAVI (chiave grezza 020259).

804707 B 1 6 6

Lucchetto IUSTUS RETTANGOLARE per serranda. **CORPO IN OTTONE DA MM 70.** Stelo in acciaio carbonitrurato e cromato da D 12, zigrinatura per apertura. Bloccaggio stelo con sfera. **LUCE STELO MM 20 X 15.**

2 CHIAVI (chiave grezza 020259). **CIFRATURA A RICHIESTA.**

804707..5 D 1 6 1

Lucchetto IUSTUS RETTANGOLARE per serranda. **CORPO IN OTTONE DA MM 70.** Stelo in acciaio carbonitrurato e cromato da D 12, zigrinatura per apertura. Bloccaggio stelo con sfera. **LUCE STELO MM 20 X 15.**

2 CHIAVI (chiave grezza 020259). **CIFRATURA A NOSTRA SCELTA.**

804707..K C 1 6 6

Lucchetto IUSTUS RETTANGOLARE per serranda. **CORPO IN OTTONE DA MM 90.** Stelo in acciaio carbonitrurato e cromato da D 12, zigrinatura per apertura. Bloccaggio stelo con sfera. **LUCE STELO MM 36 X 18.**

2 CHIAVI (chiave grezza 020259).

804907 A 1 6 6

Lucchetto IUSTUS RETTANGOLARE per serranda. **CORPO IN OTTONE DA MM 90.** Stelo in acciaio carbonitrurato e cromato da D 12, zigrinatura per apertura. Bloccaggio stelo con sfera. **LUCE STELO MM 36 X 18.**

2 CHIAVI (chiave grezza 020259). **CIFRATURA A RICHIESTA.**

804907..5 D 1 6 1

Lucchetto IUSTUS RETTANGOLARE per serranda. **CORPO IN OTTONE DA MM 90.** Stelo in acciaio carbonitrurato e cromato da D 12, zigrinatura per apertura. Bloccaggio stelo con sfera. **LUCE STELO MM 36 X 18.**

2 CHIAVI (chiave grezza 020259). **CIFRATURA A NOSTRA SCELTA.**

804907..K C 1 6 6



Lucchetto IUSTUS RETTANGOLARE **CORAZZATO** per serranda. **CORPO IN OTTONE DA MM 90.** Corazza in acciaio carbonitrurato e cromato. Stelo in acciaio carbonitrurato e cromato da D 12, zigrinatura per apertura. Bloccaggio stelo con sfera.

2 CHIAVI (chiave grezza 020259). **LUCE STELO MM 36 X 18.**

805909 A 1 6 6

Lucchetto IUSTUS RETTANGOLARE **CORAZZATO** per serranda. **CORPO IN OTTONE DA MM 90.** Corazza in acciaio carbonitrurato e cromato. Stelo in acciaio carbonitrurato e cromato da D 12, zigrinatura per apertura. Bloccaggio stelo con sfera.

2 CHIAVI (chiave grezza 020259). **LUCE STELO MM 36 X 18. CIFRATURA A RICHIESTA.**

805909..5 D 1 6 1

Lucchetto IUSTUS RETTANGOLARE **CORAZZATO** per serranda. **CORPO IN OTTONE DA MM 90.** Corazza in acciaio carbonitrurato e cromato. Stelo in acciaio carbonitrurato e cromato da D 12, zigrinatura per apertura. Bloccaggio stelo con sfera.

LUCE STELO MM 36 X 18. CIFRATURA A NOSTRA SCELTA. 2 CHIAVI (chiave grezza 020259).

805909..K C 1 6 6

Code
 Confezione
 singola
 Status
 Min. ord.
 Confezione
 multipla

Iustus



Lucchetto RETTANGOLARE BOXER, **CORAZZATO SU TUTTI I LATI**, per serranda. Corpo in zama contenuto in una corazza in acciaio carbonitrurato e cromato da mm 90. Funzionante con monocilindro a profilo europeo **F5** da mm 40 (30+10) camma sporgente art. 820930107 in dotazione. Stelo in acciaio INOX da D 12, zigrinatura per apertura. Bloccaggio stelo con sfera. **LUCE STELO MM 36 X 17,5**.

A lucchetto aperto si può togliere la corazza per la sostituzione del cilindro. **3 CHIAVI** (chiave grezza 020259). **809909** B 1 - 1



Lucchetto RETTANGOLARE BOXER, **CORAZZATO SU TUTTI I LATI**, per serranda. Corpo in zama contenuto in una corazza in acciaio carbonitrurato e cromato da mm 90. Funzionante con monocilindro a profilo europeo **F5** da mm. 40 (30+10) camma sporgente art. 820930107 in dotazione. Stelo in acciaio INOX da D 12, zigrinatura per apertura. Bloccaggio stelo con sfera. **LUCE STELO MM 36 X 17,5**. A lucchetto aperto si può togliere

la corazza per la sostituzione del cilindro. **3 CHIAVI** (chiave grezza 020259). **CIFRATURA A RICHIESTA**. **809909..5** D 1 - 1

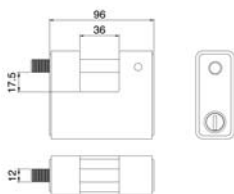

Lucchetto RETTANGOLARE BOXER, **CORAZZATO SU TUTTI I LATI**, per serranda. Corpo in zama contenuto in una corazza in acciaio carbonitrurato e cromato da mm 90. Funzionante con monocilindro a profilo europeo **F5** da mm 40 (30+10) camma sporgente art. 820930107 in dotazione. Stelo in acciaio INOX da D 12, zigrinatura per apertura.

Bloccaggio stelo con sfera. **LUCE STELO MM 36 X 17,5**. A lucchetto aperto si può togliere la corazza per la sostituzione del cilindro. **3 CHIAVI** (chiave grezza 020259). **CIFRATURA A NOSTRA SCELTA**. **809909..K** C 1 - 1



Lucchetto RETTANGOLARE BOXER, **CORAZZATO SU TUTTI I LATI**, per serranda. Corpo in zama contenuto in una corazza in acciaio carbonitrurato e cromato da mm 90. Funzionante con monocilindro a profilo europeo **F6** da mm 40 (30+10) camma sporgente art. 810930107 in dotazione. Stelo in acciaio INOX da D 12, zigrinatura per apertura.

Bloccaggio stelo con sfera. **LUCE STELO MM. 36 X 17,5**. A lucchetto aperto si può togliere la corazza per la sostituzione del cilindro. **3 CHIAVI** (chiave grezza 020609). **809909..F6** D 1 - 1

Lucchetto RETTANGOLARE BOXER **CORAZZATO SU TUTTI I LATI**, per serranda. Corpo in zama contenuto in una corazza in acciaio carbonitrurato e cromato da mm. 90. Funzionante con monocilindro a profilo europeo **F6** da mm 40 (30+10) camma sporgente art. 810930107.8 in dotazione. Stelo in acciaio INOX da D 12, zigrinatura per apertura.

Bloccaggio stelo con sfera. **LUCE STELO MM 36 X 17,5**. A lucchetto aperto si può togliere la corazza per la sostituzione del cilindro. **3 CHIAVI** (chiave grezza 020609). **CIFRATURA A RICHIESTA**. **809909.8F6** D 1 - 1

Lucchetto RETTANGOLARE BOXER, **CORAZZATO SU TUTTI I LATI**, per serranda. Corpo in zama contenuto in una corazza in acciaio carbonitrurato e cromato da mm. 90. Funzionante con monocilindro a profilo europeo **F6** da mm 40 (30+10) camma sporgente art. 810930107 in dotazione. Stelo in acciaio INOX da D 12, zigrinatura per apertura.

Bloccaggio stelo con sfera. **LUCE STELO MM 36 X 17,5**. A lucchetto aperto si può togliere la corazza per la sostituzione del cilindro. **3 CHIAVI** (chiave grezza 020609). **CIFRATURA A NOSTRA SCELTA**. **809909..KF6** D 1 - 1



Lucchetto RETTANGOLARE BOXER, **CORAZZATO SU TUTTI I LATI**, per serranda. Corpo in zama contenuto in una corazza in acciaio carbonitrurato e cromato da mm. 90. Funzionante con monocilindro a profilo europeo **R6** da mm 40 (30+10) camma sporgente art. 880930109 in dotazione. Stelo in acciaio INOX da D 12, zigrinatura per apertura.

Bloccaggio stelo con sfera. **LUCE STELO MM 36 X 17,5**. A lucchetto aperto si può togliere la corazza per la sostituzione del cilindro. **3 CHIAVI** (chiave grezza 020809). **809909.R6** A 1 - 1

Lucchetto RETTANGOLARE BOXER **CORAZZATO SU TUTTI I LATI**, per serranda. Corpo in zama contenuto in una corazza in acciaio carbonitrurato e cromato da mm 90. Funzionante con monocilindro a profilo europeo **R6** da mm 40 (30+10) camma sporgente art. 880930109.8 in dotazione. Stelo in acciaio INOX da D 12, zigrinatura per apertura.

Bloccaggio stelo con sfera. **LUCE STELO MM 36 X 17,5**. A lucchetto aperto si può togliere la corazza per la sostituzione del cilindro. **3 CHIAVI** (chiave grezza 020809). **CIFRATURA A RICHIESTA**. **809909.8R6** D 1 - 1

Code
 Confezione
 singola
 Status
 Min. ord.
 Confezione
 multipla

Iustus

Lucchetto RETTANGOLARE BOXER, **CORAZZATO SU TUTTI I LATI**, per serranda. Corpo in zama contenuto in una corazza in acciaio carbonitrurato e cromato da mm 90. Funzionante con monocilindro a profilo europeo **R6** da mm 40 (30+10) camma sporgente art. 880930109 in dotazione. Stelo in acciaio INOX da D 12, zigrinatura per apertura.

Bloccaggio stelo con sfera. **LUCE STELO MM 36 X 17,5**. A lucchetto aperto si può togliere

la corazza per la sostituzione del cilindro. **3 CHIAVI** (chiave grezza 020809). **CIFRATURA A NOSTRA SCELTA.** 809909..KR6 D 1 - 1



Lucchetto RETTANGOLARE BOXER, **CORAZZATO SU TUTTI I LATI**, per serranda. Corpo in zama contenuto in una corazza in acciaio carbonitrurato e cromato da mm 90. Funzionante con monocilindro a profilo europeo **R7** da mm 40 (30+10) camma sporgente art. 89R7030109 in dotazione. Stelo in acciaio INOX da D 12, zigrinatura per apertura.

Bloccaggio stelo con sfera. **LUCE STELO MM 36 X 17,5**. A lucchetto aperto si può togliere

la corazza per la sostituzione del cilindro. **3 CHIAVI** (chiave grezza 020909). 809909..R7 C 1 - 1



Lucchetto RETTANGOLARE BOXER, **CORAZZATO SU TUTTI I LATI**, per serranda. Corpo in zama contenuto in una corazza in acciaio carbonitrurato e cromato da mm 90. Funzionante con monocilindro a profilo europeo **R7** da mm 40 (30+10) camma sporgente art. 89R7030109.8 in dotazione. Stelo in acciaio INOX da D 12, zigrinatura per apertura.

Bloccaggio stelo con sfera. **LUCE STELO MM 36 X 17,5**. A lucchetto aperto si può togliere

la corazza per la sostituzione del cilindro. **3 CHIAVI**. (chiave grezza 020909). **CIFRATURA A RICHIESTA.** 809909.8R7 D 1 - 1

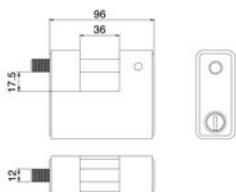

Lucchetto RETTANGOLARE BOXER, **CORAZZATO SU TUTTI I LATI**, per serranda. Corpo in zama contenuto in una corazza in acciaio carbonitrurato e cromato da mm 90. Funzionante con monocilindro a profilo europeo **R7** da mm 40 (30+10) camma sporgente art. 89R7030109.8 in dotazione. Stelo in acciaio INOX da D 12,

zigrinatura per apertura. Bloccaggio stelo con sfera. **LUCE STELO MM 36 X 17,5**. A lucchetto aperto si può togliere

la corazza per la sostituzione del cilindro. **3 CHIAVI**. (chiave grezza 020909). **CIFRATURA A NOSTRA SCELTA.** 809909.KR7 D 1 - 1

Lucchetto RETTANGOLARE BOXER, **CORAZZATO SU TUTTI I LATI**, per serranda. Corpo in zama contenuto in una corazza in acciaio carbonitrurato e cromato da mm 90. **PREDISPOSTO PER INSERIMENTO MONOCILINDRO** a profilo europeo da mm 40 (30+10) camma sporgente. Stelo in acciaio INOX da D 12, zigrinatura per apertura.

Bloccaggio stelo con sfera. **LUCE STELO MM 36 X 17,5**. A lucchetto aperto si può togliere la corazza

per l'inserimento del cilindro. 809909I A 1 - 1



Code
Status
Confezione
singola
multiple
Min. ord.

Aditus



Lucchetto ADITUS ad arco. **CORPO IN OTTONE SATINATO E VERNICIATO DA MM 20.** Arco D 3,5 in acciaio temperato e cromato. **LUCE ARCO MM 10. 2 CHIAVI.**

P00020127 A 1 12 12



Lucchetto ADITUS ad arco. **CORPO IN OTTONE SATINATO E VERNICIATO DA MM 20.** Arco D 3,5 in acciaio temperato e cromato. **LUCE ARCO MM 10. 2 CHIAVI. CIFRATURA A NOSTRA SCELTA.**

P00020127.K B 1 12 12

Lucchetto ADITUS ad arco. **CORPO IN OTTONE SATINATO E VERNICIATO DA MM 25.** Arco D 4,2 in acciaio temperato e cromato. **LUCE ARCO MM 15,5. 2 CHIAVI.**

P00025157 A 1 12 12

Lucchetto ADITUS ad arco. **CORPO IN OTTONE SATINATO E VERNICIATO DA MM 25.** Arco D 4,2 in acciaio temperato e cromato. **LUCE ARCO MM 15,5. 2 CHIAVI. CIFRATURA A NOSTRA SCELTA**

P00025157.K B 1 12 12

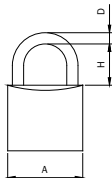

Lucchetto ADITUS ad arco. **CORPO IN OTTONE SATINATO E VERNICIATO DA MM 25.** Arco D 4,2 in acciaio temperato e cromato. **LUCE ARCO MM 25. 2 CHIAVI.**

P00025257 B 1 12 12

Lucchetto ADITUS ad arco. **CORPO IN OTTONE SATINATO E VERNICIATO DA MM 25.** Arco D 4,2 in acciaio temperato e cromato. **LUCE ARCO MM 25. 2 CHIAVI. CIFRATURA A NOSTRA SCELTA.**

P00025257.K D 1 12 12

	A	H	D
P00020127	20	10	3,5
P00025157	25	15,5	4,2
P00025257	25	25	4,2
P00030167	30	16	5,1
P00030467	30	46	5,1
P00040217	40	23,9	5,1
P00040477	40	47	6,3
P00040707	40	70	6,3
P00050277	50	29,5	8,0
P00050507	50	50	8,0
P00060377	60	37,5	9,5
P00070427	70	41	11,0

Lucchetto ADITUS ad arco. **CORPO IN OTTONE SATINATO E VERNICIATO DA MM 30.** Arco D 5,1 in acciaio temperato e cromato. **LUCE ARCO MM 16. 2 CHIAVI.**

P00030167 A 1 12 12

Lucchetto ADITUS ad arco. **CORPO IN OTTONE SATINATO E VERNICIATO DA MM 30.** Arco D 5,1 in acciaio temperato e cromato. **LUCE ARCO MM 16. 2 CHIAVI. CIFRATURA A NOSTRA SCELTA.**

P00030167.K B 1 12 12

Lucchetto ADITUS ad arco. **CORPO IN OTTONE SATINATO E VERNICIATO DA MM 30.** Arco D 5,1 in acciaio temperato e cromato. **LUCE ARCO MM 46. 2 CHIAVI.**

P00030467 A 1 12 12

Lucchetto ADITUS ad arco. **CORPO IN OTTONE SATINATO E VERNICIATO DA MM 30.** Arco D 5,1 in acciaio temperato e cromato. **LUCE ARCO MM 46. 2 CHIAVI. CIFRATURA A NOSTRA SCELTA.**

P00030467.K B 1 12 12



Lucchetto ADITUS ad arco. **CORPO IN OTTONE SATINATO E VERNICIATO DA MM 40.** Arco D 6,3 in acciaio temperato e cromato. **LUCE ARCO MM 23,9. 2 CHIAVI.**

P00040217 A 1 12 12

Lucchetto ADITUS ad arco. **CORPO IN OTTONE SATINATO E VERNICIATO DA MM 40.** Arco D 6,3 in acciaio temperato e cromato. **LUCE ARCO MM 23,9. 2 CHIAVI. CIFRATURA A NOSTRA SCELTA.**

P00040217.K A 1 12 12



Lucchetto ADITUS ad arco. **CORPO IN OTTONE SATINATO E VERNICIATO DA MM 40.** Arco D 6,3 in acciaio temperato e cromato. **LUCE ARCO MM 47. 2 CHIAVI.**

P00040477 A 1 12 12

Lucchetto ADITUS ad arco. **CORPO IN OTTONE SATINATO E VERNICIATO DA MM 40.** Arco D 6,3 in acciaio temperato e cromato. **LUCE ARCO MM 47. 2 CHIAVI. CIFRATURA A NOSTRA SCELTA.**

P00040477.K B 1 12 12

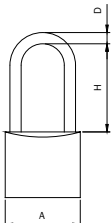

Lucchetto ADITUS ad arco. **CORPO IN OTTONE SATINATO E VERNICIATO DA MM 40.** Arco D 6,3 in acciaio temperato e cromato. **LUCE ARCO MM 70. 2 CHIAVI.**

P00040707 B 1 12 12

Code
 Status
 Confezione
 singola
 multipla
 Min. ord.

Aditus

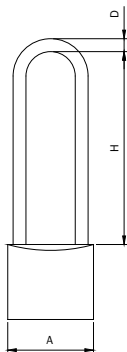

Lucchetto ADITUS ad arco. **CORPO IN OTTONE SATINATO E VERNICIATO DA MM 50.** Arco D 8 in acciaio temperato e cromato. **LUCE ARCO MM 29,5. 2 CHIAVI.**

P00050277 A 1 6 6

Lucchetto ADITUS ad arco. **CORPO IN OTTONE SATINATO E VERNICIATO DA MM 50.** Arco D 8 in acciaio temperato e cromato. **LUCE ARCO MM 29,5. 2 CHIAVI. CIFRATURA A NOSTRA SCELTA.**

P00050277.K B 1 6 6

Lucchetto ADITUS ad arco. **CORPO IN OTTONE SATINATO E VERNICIATO DA MM 50.** Arco D 8 in acciaio temperato e cromato. **LUCE ARCO MM 50. 2 CHIAVI.**

P00050507 A 1 6 6

Lucchetto ADITUS ad arco. **CORPO IN OTTONE SATINATO E VERNICIATO DA MM 50.** Arco D 8 in acciaio temperato e cromato. **LUCE ARCO MM 50. 2 CHIAVI. CIFRATURA A NOSTRA SCELTA.**

P00050507.K C 1 6 6

Lucchetto ADITUS ad arco. **CORPO IN OTTONE SATINATO E VERNICIATO DA MM 60.** Arco D 9,5 in acciaio temperato e cromato. **LUCE ARCO MM 37,5. 2 CHIAVI.**

P00060377 A 1 6 6

Lucchetto ADITUS ad arco. **CORPO IN OTTONE SATINATO E VERNICIATO DA MM 60.** Arco D 9,5 in acciaio temperato e cromato. **LUCE ARCO MM 37,5. 2 CHIAVI. CIFRATURA A NOSTRA SCELTA.**

P00060377.K B 1 6 6

Lucchetto ADITUS ad arco. **CORPO IN OTTONE SATINATO E VERNICIATO DA MM 70.** Arco D 11 in acciaio temperato e cromato. **LUCE ARCO MM 41. 2 CHIAVI.**

P00070427 B 1 6 6

Lucchetto ADITUS ad arco. **CORPO IN OTTONE SATINATO E VERNICIATO DA MM 70.** Arco D 11 in acciaio temperato e cromato. **LUCE ARCO MM 41. 2 CHIAVI. CIFRATURA A NOSTRA SCELTA.**

P00070427.K D 1 6 6

	A	H	D
P00020127	20	10	3,5
P00025157	25	15,5	4,2
P00025257	25	25	4,2
P00030167	30	16	5,1
P00030467	30	46	5,1
P00040217	40	23,9	5,1
P00040477	40	47	6,3
P00040707	40	70	6,3
P00050277	50	29,5	8,0
P00050507	50	50	8,0
P00060377	60	37,5	9,5
P00070427	70	41	11,0

Code
 Status
 Confezione
 singola
 multipla
 Min. ord.

Aditus



Lucchetto ADITUS RETTANGOLARE per serranda. **CORPO IN OTTONE SATINATO E VERNICIATO DA MM 50.**
 Stelo in acciaio carbonitrurato e cromato da D 8. Bloccaggio stelo con sfera. **LUCE STELO MM 15 X 12,5.**
2 CHIAVI.

P04050177 B 1 12 12



Lucchetto ADITUS RETTANGOLARE per serranda. **CORPO IN OTTONE SATINATO E VERNICIATO DA MM 50.**
 Stelo in acciaio carbonitrurato e cromato da D 8. Bloccaggio stelo con sfera. **LUCE STELO MM 15 X 12,5.**
2 CHIAVI. CIFRATURA A NOSTRA SCELTA.

P04050177.K D 1 12 12

Lucchetto ADITUS RETTANGOLARE per serranda. **CORPO IN OTTONE SATINATO E VERNICIATO DA MM 60.**
 Stelo in acciaio carbonitrurato e cromato da D 10. Bloccaggio stelo con sfera. **LUCE STELO MM 18 X 14.**
2 CHIAVI.

P04060187 B 1 6 6

Lucchetto ADITUS RETTANGOLARE per serranda. **CORPO IN OTTONE SATINATO E VERNICIATO DA MM 60.**
 Stelo in acciaio carbonitrurato e cromato da D 10. Bloccaggio stelo con sfera. **LUCE STELO MM 18 X 14.**
2 CHIAVI. CIFRATURA A NOSTRA SCELTA.

P04060187.K D 1 6 6

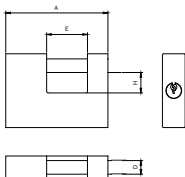

Lucchetto ADITUS RETTANGOLARE per serranda. **CORPO IN OTTONE SATINATO E VERNICIATO DA MM 70.**
 Stelo in acciaio carbonitrurato e cromato da D 12. Bloccaggio stelo con sfera. **LUCE STELO MM 22 X 14,5.**
2 CHIAVI.

P04070127 A 1 6 6

Lucchetto ADITUS RETTANGOLARE per serranda. **CORPO IN OTTONE SATINATO E VERNICIATO DA MM 70.**
 Stelo in acciaio carbonitrurato e cromato da D 12. Bloccaggio stelo con sfera. **LUCE STELO MM 22 X 14,5.**
2 CHIAVI. CIFRATURA A NOSTRA SCELTA.

P04070127.K C 1 6 6

	A	E	H	D
P04050177	50	15	12,5	8
P04060187	60	18	14	10
P04070127	68	22	14,5	12
P04090197	90	36	19	12

Lucchetto ADITUS RETTANGOLARE per serranda. **CORPO IN OTTONE SATINATO E VERNICIATO DA MM 90.**
 Stelo in acciaio carbonitrurato e cromato da D 12. Bloccaggio stelo con sfera. **LUCE STELO MM 36 X 19.**
2 CHIAVI.

P04090197 A 1 6 6

Lucchetto ADITUS RETTANGOLARE per serranda. **CORPO IN OTTONE SATINATO E VERNICIATO DA MM 90.**
 Stelo in acciaio carbonitrurato e cromato da D 12. Bloccaggio stelo con sfera. **LUCE STELO MM 36 X 19.**
2 CHIAVI. CIFRATURA A NOSTRA SCELTA.

P04090197.K B 1 6 6

Code
 Confezione
 singola
 Status
 Confezione
 multipla
 Min. ord.

Aditus



Lucchetto ADITUS RETTANGOLARE **CORAZZATO** per serranda. **CORPO IN OTTONE DA MM 60.**

Corrazza in acciaio sabbata, carbonitrurata e cromata. Stelo in acciaio carbonitrurato e cromato da D 10, zigrinatura per apertura. Bloccaggio stelo con sfera. Luce stelo mm. 22 x 11,5. **2 CHIAVI.**

P04960227 B 1 6 6



Lucchetto ADITUS RETTANGOLARE **CORAZZATO** per serranda. **CORPO IN OTTONE DA MM 60.** Corrazza in acciaio sabbata, carbonitrurata e cromata. Stelo in acciaio carbonitrurato e cromato da D 10, zigrinatura per apertura.

Bloccaggio stelo con sfera. Luce stelo mm. 22 x 11,5. **2 CHIAVI CIFRATURA A NOSTRA SCELTA.**

P04960227.K D 1 6 6

Lucchetto ADITUS RETTANGOLARE **CORAZZATO** per serranda. **CORPO IN OTTONE DA MM 70.**

Corrazza in acciaio sabbata, carbonitrurata e cromata. Stelo in acciaio carbonitrurato e cromato da D 12, zigrinatura per apertura. Bloccaggio stelo con sfera. Luce stelo mm. 22 x 15. **2 CHIAVI**

P04970227 B 1 6 6

Lucchetto ADITUS RETTANGOLARE **CORAZZATO** per serranda. **CORPO IN OTTONE DA MM 70.** Corrazza in acciaio sabbata, carbonitrurata e cromata. Stelo in acciaio carbonitrurato e cromato da D 12, zigrinatura per apertura. Bloccaggio stelo con sfera. Luce stelo mm. 22 x 15. **2 CHIAVI CIFRATURA A NOSTRA SCELTA.**

P04970227.K D 1 6 6

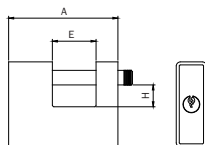

Lucchetto ADITUS RETTANGOLARE **CORAZZATO** per serranda. **CORPO IN OTTONE DA MM 90.** Corrazza in acciaio sabbata, carbonitrurata e cromata. Stelo in acciaio carbonitrurato e cromato da D 12, zigrinatura per apertura. Bloccaggio stelo con sfera. Luce stelo mm. 36 x 18. **2 CHIAVI.**

P04990367 A 1 6 6



Lucchetto ADITUS RETTANGOLARE **CORAZZATO** per serranda. **CORPO IN OTTONE DA MM 90.** Corrazza in acciaio sabbata, carbonitrurata e cromata. Stelo in acciaio carbonitrurato e cromato da D 12, zigrinatura per apertura. Bloccaggio stelo con sfera. Luce stelo mm. 36 x 18. **2 CHIAVI CIFRATURA A NOSTRA SCELTA.**

P04990367.K C 1 6 6

	A	E	H	D
P04960227	62	22	11,5	10
P04970227	71	22	15	12
P04990367	91	36	18	12

Code
 Confezione
 singola
 Status
 Confezione
 multipla
 Min. ord.

Accessori



DISCO ANTITRAPANO per protezione lucchetto 809.
 Adatto a chiavi con spessore massimo di 3,7 mm

004377 D 50 - 50

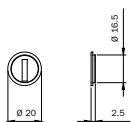

CAMPANA DI ANCORAGGIO a terra in ottone, per lucchetti rettangolari serie 804-805-809

004907 A 1 - 1

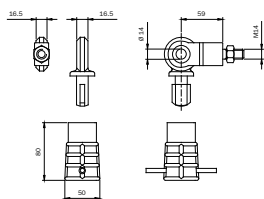



**Serrature per
serramenti
metallici**

Perforza	2-6	Portoncino	2-135
Multiblindo  Motion	2-30	Cancello	2-139
Multiblindo Easy	2-36	Serrande e basculanti	2-142
Multiblindo classic	2-44	Chiuditutto	2-146
Electa multipunto	2-71	Match	2-154
Electa	2-79	Contropiastre	2-162
Persiane	2-97		
Montanti	2-101		
Fascia	2-108		
2001 - 500 Serrature elettriche	2-125		
Ferroglietto	2-134		

Per serramenti in alluminio

Per serramenti in ferro

Legenda





Come leggere la certificazione **UNI EN 12209:05**

**Classificazione per serrature
meccaniche (chiusura laterale).**



3	X	8	0	0	G	2	H	A	2	0
Categoria d'uso	Durabilità e carico sullo scrocco	Massa della porta e forza di chiusura	Idoneità all'impiego su porte tagliafuoco/antifumo	Sicurezza per le persone	Resistenza alla corrosione e alla temperatura	Sicurezza per i beni e resistenza alla foratura	Campo di applicazione della serratura sulla porta	Tipo di azionamento della chiave e della chiusura	Tipo di azionamento dell'ingegno maniglia	Identificazione della chiave

Categoria d'uso

Sono identificati tre gradi (esempio: grado 1 porte residenziali, grado 2 porte di uffici, grado 3 porte di edifici pubblici)

Durabilità e carico sullo scrocco

Sono identificati dodici gradi (esempio: grado A 50.000 cicli di prova e nessun carico sullo scrocco, grado X= 200.000 cicli di prova e 120 N carico sullo scrocco)

Massa della porta e forza di chiusura

Sono identificati nove gradi (esempio: grado 1 fino a 100 kg massa della porta e 50 N massimo forza di chiusura, grado 9 oltre 200 kg massa della porta e 15 N massimo forza di chiusura)

Idoneità all'impiego su porte tagliafuoco/antifumo

Sono identificati due gradi (esempio: grado 0 non idoneo per utilizzo su porte tagliafuoco/antifumo, grado 1 idoneo per utilizzo su porte tagliafuoco/antifumo)

Sicurezza per le persone

È identificato un solo grado di sicurezza: grado 0 nessun requisito di sicurezza

Resistenza alla corrosione e alla temperatura

Sono identificati otto gradi (esempio: grado 0 nessuna resistenza alla corrosione e nessun requisito di temperatura, grado G resistenza molto alta alla corrosione e temperatura da -20°C a +80°C)

Sicurezza per i beni e resistenza alla foratura

Sono identificati sette gradi (esempio: grado 1. minima sicurezza e nessuna resistenza alla foratura, grado 7 sicurezza molto alta con resistenza alla foratura)

Campo di applicazione della serratura sulla porta

Sono identificati quindici gradi (esempio: grado A serratura tipo infilare porta con cerniere o scorrevole, grado T serratura tipo applicare con cerniere o scorrevole controllata da chiave)

Tipo di azionamento della chiave e della chiusura

Sono identificati nove gradi (esempio: grado A serratura o ferroglietto a cilindro e chiusura manuale, grado H serratura senza azionamento chiave e chiusura automatica)

Tipo di azionamento dell'ingegno maniglia

Sono identificati cinque gradi (esempio: grado 0 serratura o ferroglietto senza ingegno maniglia, grado 4 serratura o ferroglietto per maniglia senza molla per carichi pesanti specificato dal fabbricante)

Identificazione della chiave

Sono identificati nove gradi (esempio: grado 0 nessun requisito, grado H minimo otto elementi di tenuta numero esteso di cifrature effettive)

Per maggiori dettagli consultare la norma UNI EN 12209:05



Come leggere la certificazione prEN 15685

**Classificazione per serrature
meccaniche (chiusura multipunto).**



3	X	8	A	0	G	7	3	0
Categoria d'uso	Durabilità e carico sullo scrocco	Massa della porta e forza di chiusura	Idoneità all'uso su porte tagliafuoco/antifumo	Identificazione della chiave	Resistenza alla corrosione e alla temperatura	Sicurezza dei punti di chiusura	Sicurezza dei punti anti separazione	Capacità di serraggio (Clenching point)

Categoria d'uso

Sono identificati tre gradi (esempio: grado 1: porte residenziali, grado 2 porte di uffici, grado 3 porte di edifici pubblici)

Durabilità e carico sullo scrocco

Sono identificati dieci gradi (esempio: grado A: 50.000 cicli di prova e nessun carico sullo scrocco, grado Z: 500.000 cicli di prova e 120 N carico sullo scrocco)

Massa della porta e forza di chiusura

Sono identificati dieci gradi (esempio: grado 1: fino a 100 kg massa della porta e 50 N massimo forza di chiusura, grado 9 oltre 200 kg massa della porta e 15 N massimo forza di chiusura)

Idoneità all'uso su porte tagliafuoco/antifumo

Sono identificati tre gradi (esempio: grado 0: non idoneo per utilizzo su porte tagliafuoco/antifumo, grado B idoneo per utilizzo su porte tagliafuoco/antifumo)

Identificazione della chiave

Sono identificati nove gradi (esempio: grado 0: nessun requisito, grado H minimo otto elementi di tenuta numero esteso di cifrature effettive)

Resistenza alla corrosione e alla temperatura

Sono identificati otto gradi (esempio: grado 0: nessuna resistenza alla corrosione e nessun requisito di temperatura, grado G resistenza molto alta alla corrosione e temperatura da -25°C a +70°C)

Sicurezza dei punti di chiusura

Sono identificati sei gradi (esempio: grado 0: nessun requisito di sicurezza, grado 7 sicurezza molto alta con resistenza alla foratura)

Sicurezza dei punti anti separazione

Sono identificati otto gradi (esempio: grado 0: nessun punto di anti separazione, grado 7 sicurezza molto alta con resistenza alla foratura)

Capacità di serraggio (Clenching point)

Sono identificati cinque gradi (esempio: grado 0: non applicabile, grado 4 forza di schiacciamento = 120 N)



Perforza

**Serratura multipunto
a catenacci traslanti**



Perforza

PERFORMA di Iseo nasce e viene sviluppata per soddisfare le esigenze del mercato europeo dal punto di vista dimensionale con due versioni di interasse: interasse 85 e interasse 92. Può essere azionata da un cilindro a profilo europeo con camma DIN dritta o sporgente fino a 45°. Ha i catenacci supplementari traslanti e smussati: è facilitato l'ingresso nella contropiastra garantendo così una chiusura assolutamente ermetica. Niente di meglio per ottimizzare il risparmio energetico: abbinare PERFORMA ai serramenti di ultima generazione.



È progettata e testata

secondo le norme europee EN 12209:05 e prEN 15685:09. Resiste allo sfondamento laterale di una spinta superiore a 1.000 kg ed ad un carico frontale superiore ai 600 kg. Resiste per più di 240 ore alla corrosione in ambiente salino. Durata: superiore a 200.000 cicli d'apertura e chiusura con carico sull'anta di 120N.

Esempio di certificazione: serratura Performa multipunto modelli 7232 - 7235

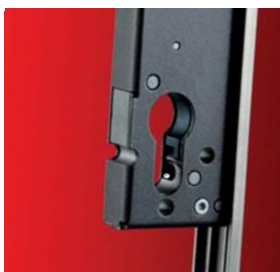

È compatibile

Lo spessore della cassa è di 15 mm quindi perfettamente compatibile con qualsiasi tipo di profilo e supporto.



È sigillata

Ha la cassa chiusa: ciò impedisce che trucioli di lavorazione del profilo possano penetrare nel meccanismo di funzionamento. Con dispositivo antisfasatura in assenza del cilindro.

Ha la chiusura agevole

Il meccanismo d'azionamento ad ingranaggi riduce al minimo lo sforzo imposto alla chiave durante la chiusura e l'apertura, risultando in questo modo più dolce ed agevole.



È solida

Per maggiore resistenza al taglio ed alla foratura è disponibile una versione opzionale con catenacci rinforzati.



È ben accessoriata

PERFORMA è ben dotata di accessori che consentono la conversione della serratura: con scrocco, con rullo o versione con tappo per funzione a solo CATENACCIO. Una serratura così versatile garantisce magazzini snelli e flessibili.



Perforza Interasse 85 mm

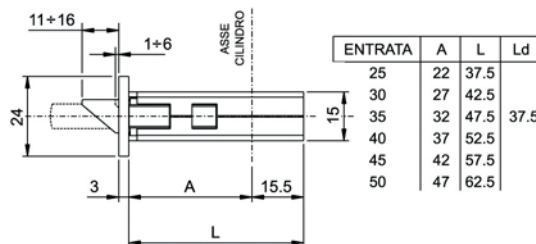
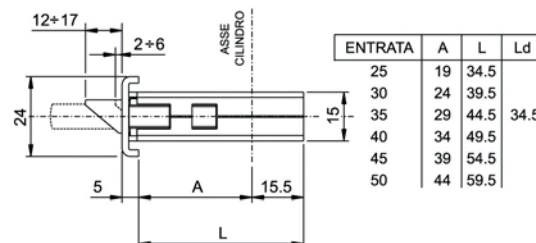
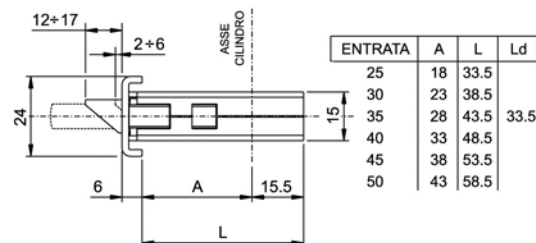
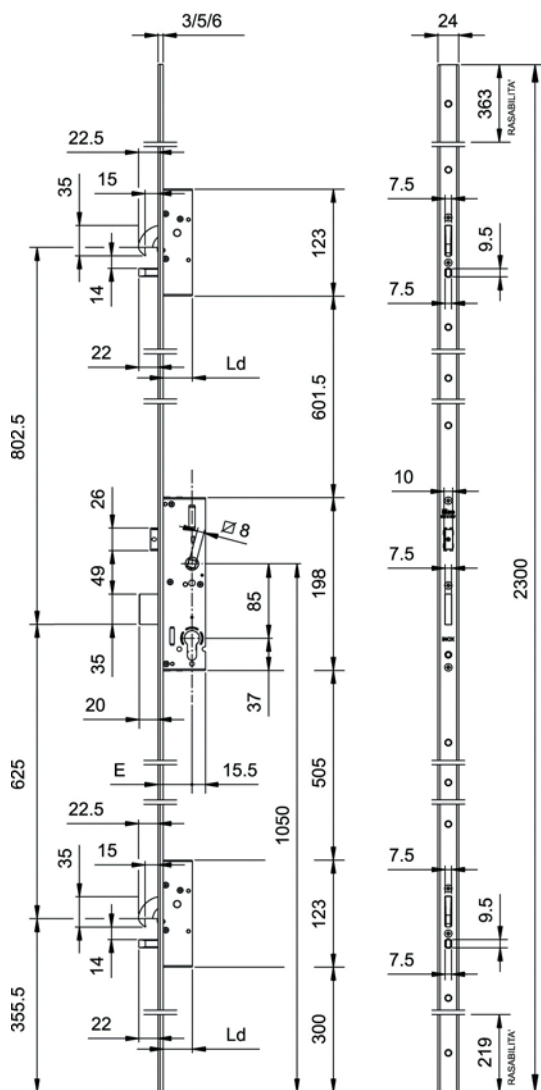
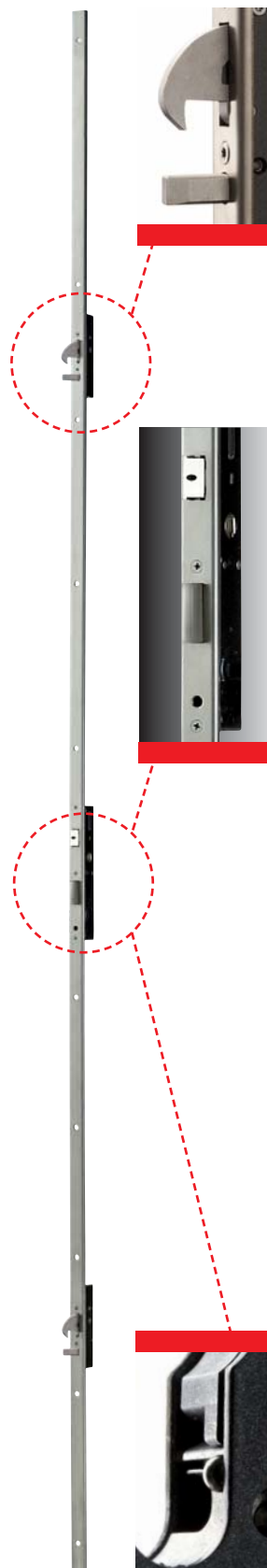

Serratura MULTIPUNTO da infilare per montanti, CHIUSURA TRIPLICE, **DEVIATORI A GANCIO ROTANTE E SERRATURA A CATENACCIO TRASLANTE.**

Serratura centrale, interasse mm **85**, cilindro a profilo europeo.

Mandata da mm 20, scrocco **reversibile** e sostituibile con rullo o tappo, QUADRO MANIGLIA mm 8.

Corpo serratura e deviatori a cassa chiusa

2 terminali in nylon per la versione a U. Viti di fissaggio. Foglio istruzioni.

Dispositivo antisfasatura.

Frontale acciaio INOX

Accessori abbinabili:

Rullo per serratura centrale 040940

Tappo per versione solo CATENACCIO 040950

Contropiastre

Incontri elettrici



Code

Min. ord.
Confezione
multipla
Confezione
singola
Status

Perforza Interasse 85 mm

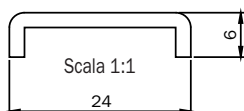

Frontale a U mm 2300 x 24 x 6 in acciaio INOX. Interasse 85 mm. Entrata mm 25 *	7255512528	D	1	-	1
Frontale a U mm 2300 x 24 x 6 in acciaio INOX. Interasse 85 mm. Entrata mm 30 *	7255513028	D	1	-	1
Frontale a U mm 2300 x 24 x 6 in acciaio INOX. Interasse 85 mm. Entrata mm 35 *	7255513528	D	1	-	1
Frontale a U mm 2300 x 24 x 6 in acciaio INOX. Interasse 85 mm. Entrata mm 40 *	7255514028	D	1	-	1
Frontale a U mm 2300 x 24 x 6 in acciaio INOX. Interasse 85 mm. Entrata mm 45 *	7255514528	D	1	-	1
Frontale a U mm 2300 x 24 x 6 in acciaio INOX. Interasse 85 mm. Entrata mm 50 *	7255515028	D	1	-	1

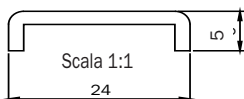

Frontale a U mm 2300 x 24 x 5 in acciaio INOX. Interasse 85 mm. Entrata mm 25 *	7255532528	D	1	-	1
Frontale a U mm 2300 x 24 x 5 in acciaio INOX. Interasse 85 mm. Entrata mm 30 *	7255533028	D	1	-	1
Frontale a U mm 2300 x 24 x 5 in acciaio INOX. Interasse 85 mm. Entrata mm 35 *	7255533528	D	1	-	1
Frontale a U mm 2300 x 24 x 5 in acciaio INOX. Interasse 85 mm. Entrata mm 40 *	7255534028	D	1	-	1
Frontale a U mm 2300 x 24 x 5 in acciaio INOX. Interasse 85 mm. Entrata mm 45 *	7255534528	D	1	-	1
Frontale a U mm 2300 x 24 x 5 in acciaio INOX. Interasse 85 mm. Entrata mm 50 *	7255535028	D	1	-	1

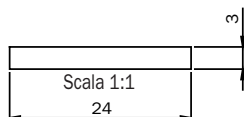

Frontale piatto mm 2300 x 24 x 3 in acciaio INOX. Interasse 85 mm. Entrata mm 25 *	7255012528	D	1	-	1
Frontale piatto mm 2300 x 24 x 3 in acciaio INOX. Interasse 85 mm. Entrata mm 30 *	7255013028	D	1	-	1
Frontale piatto mm 2300 x 24 x 3 in acciaio INOX. Interasse 85 mm. Entrata mm 35 *	7255013528	D	1	-	1
Frontale piatto mm 2300 x 24 x 3 in acciaio INOX. Interasse 85 mm. Entrata mm 40 *	7255014028	D	1	-	1
Frontale piatto mm 2300 x 24 x 3 in acciaio INOX. Interasse 85 mm. Entrata mm 45 *	7255014528	D	1	-	1
Frontale piatto mm 2300 x 24 x 3 in acciaio INOX. Interasse 85 mm. Entrata mm 50 *	7255015028	D	1	-	1



Perforza Interasse 85 mm

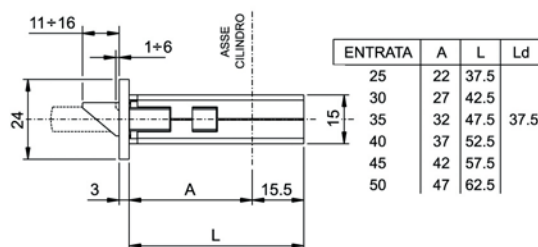
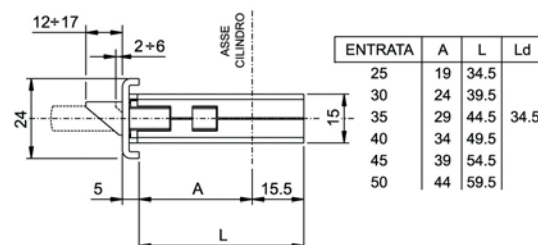
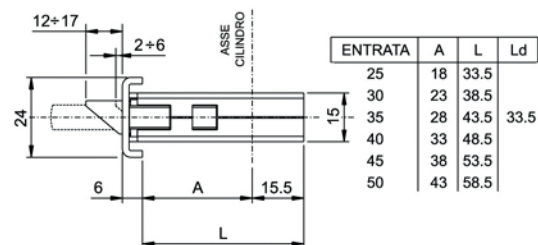
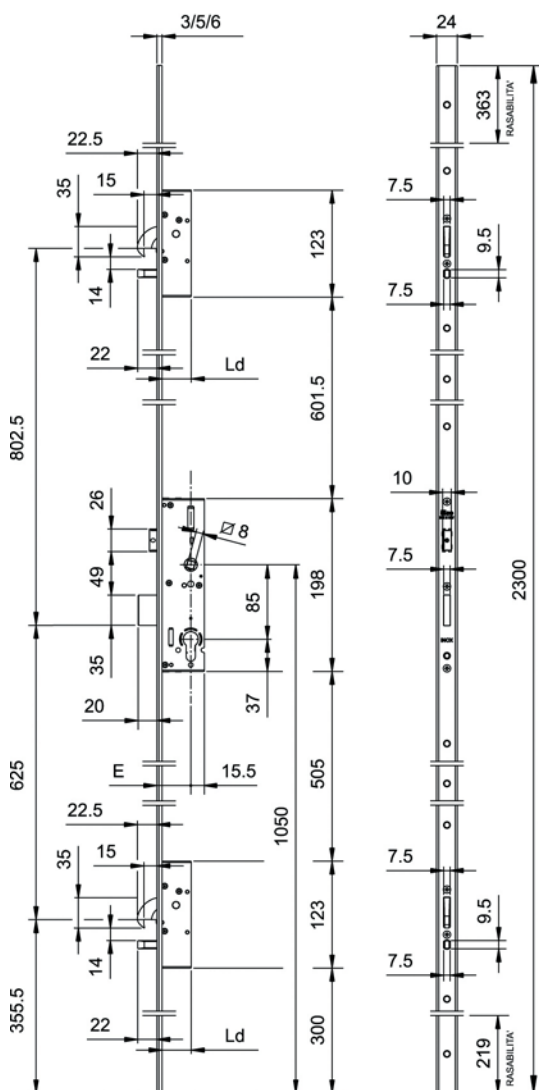
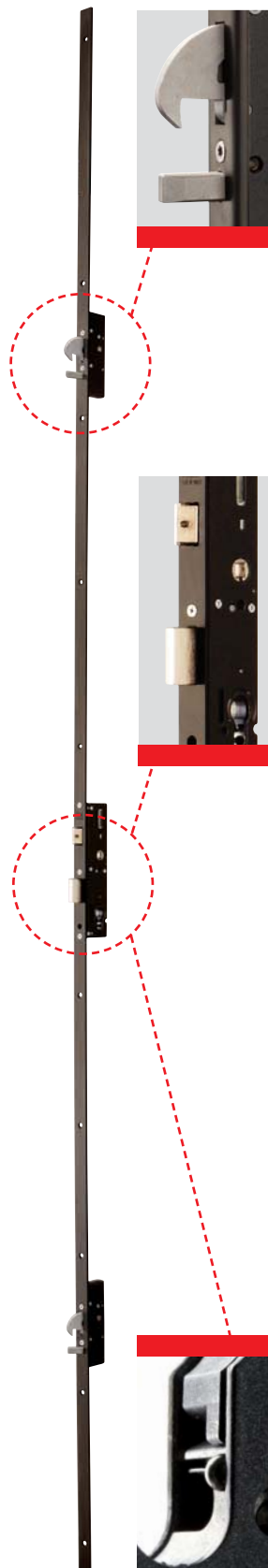

Serratura MULTIPUNTO da infilare per montanti, CHIUSURA TRIPLICE, **DEVIATORI A GANCIO ROTANTE E SERRATURA A CATENACCIO TRASLANTE.**

Serratura centrale, interasse mm **85**, cilindro a profilo europeo.

Mandata da mm 20, scrocco **reversibile** e sostituibile con rullo o tappo, QUADRO MANIGLIA mm 8.

Corpo serratura e deviatori a cassa chiusa

2 terminali in nylon per la versione a U. Viti di fissaggio. Foglio istruzioni.

Dispositivo antisfasatura.

Frontale acciaio VERNICIATO NERO

Accessori abbinabili:

Rullo per serratura centrale 040940

Tappo per versione solo CATENACCIO 040950

Contropiastre

Incontri elettrici



Code

Min. ord.
Confezione
multipla
Confezione
singola
Status

Perforza Interasse 85 mm

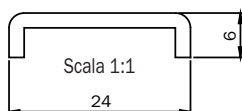

Frontale a U mm 2300 x 24 x 6 in acciaio VERN. NERO. Interasse 85 mm. Entrata mm 25 *	7255512508	D	1	-	1
Frontale a U mm 2300 x 24 x 6 in acciaio VERN. NERO. Interasse 85 mm. Entrata mm 30 *	7255513008	D	1	-	1
Frontale a U mm 2300 x 24 x 6 in acciaio VERN. NERO. Interasse 85 mm. Entrata mm 35 *	7255513508	D	1	-	1
Frontale a U mm 2300 x 24 x 6 in acciaio VERN. NERO. Interasse 85 mm. Entrata mm 40 *	7255514008	D	1	-	1
Frontale a U mm 2300 x 24 x 6 in acciaio VERN. NERO. Interasse 85 mm. Entrata mm 45 *	7255514508	D	1	-	1
Frontale a U mm 2300 x 24 x 6 in acciaio VERN. NERO. Interasse 85 mm. Entrata mm 50 *	7255515008	D	1	-	1

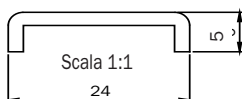

Frontale a U mm 2300 x 24 x 5 in acciaio VERN. NERO. Interasse 85 mm. Entrata mm 25 *	7255532508	D	1	-	1
Frontale a U mm 2300 x 24 x 5 in acciaio VERN. NERO. Interasse 85 mm. Entrata mm 30 *	7255533008	D	1	-	1
Frontale a U mm 2300 x 24 x 5 in acciaio VERN. NERO. Interasse 85 mm. Entrata mm 35 *	7255533508	D	1	-	1
Frontale a U mm 2300 x 24 x 5 in acciaio VERN. NERO. Interasse 85 mm. Entrata mm 40 *	7255534008	D	1	-	1
Frontale a U mm 2300 x 24 x 5 in acciaio VERN. NERO. Interasse 85 mm. Entrata mm 45 *	7255534508	D	1	-	1
Frontale a U mm 2300 x 24 x 5 in acciaio VERN. NERO. Interasse 85 mm. Entrata mm 50 *	7255535008	D	1	-	1

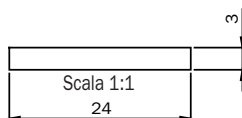

Frontale piatto mm 2300 x 24 x 3 in acciaio VERN. NERO. Interasse 85 mm. Entrata mm 25 *	7255012508	D	1	-	1
Frontale piatto mm 2300 x 24 x 3 in acciaio VERN. NERO. Interasse 85 mm. Entrata mm 30 *	7255013008	D	1	-	1
Frontale piatto mm 2300 x 24 x 3 in acciaio VERN. NERO. Interasse 85 mm. Entrata mm 35 *	7255013508	D	1	-	1
Frontale piatto mm 2300 x 24 x 3 in acciaio VERN. NERO. Interasse 85 mm. Entrata mm 40 *	7255014008	D	1	-	1
Frontale piatto mm 2300 x 24 x 3 in acciaio VERN. NERO. Interasse 85 mm. Entrata mm 45 *	7255014508	D	1	-	1
Frontale piatto mm 2300 x 24 x 3 in acciaio VERN. NERO. Interasse 85 mm. Entrata mm 50 *	7255015008	D	1	-	1



Perforza Interasse 85 mm

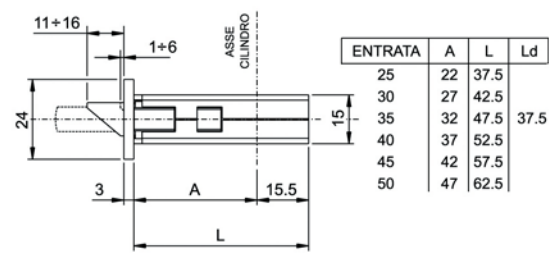
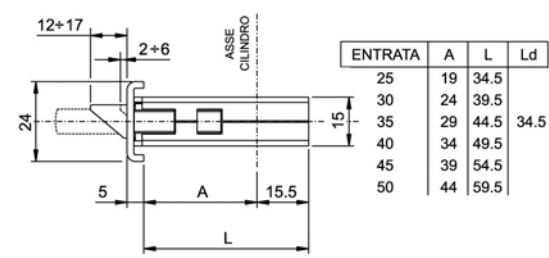
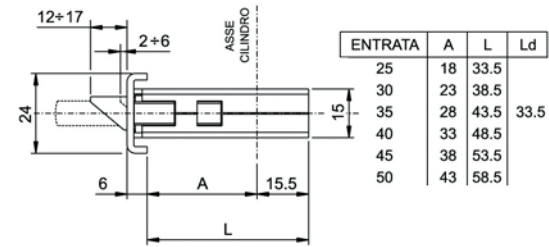
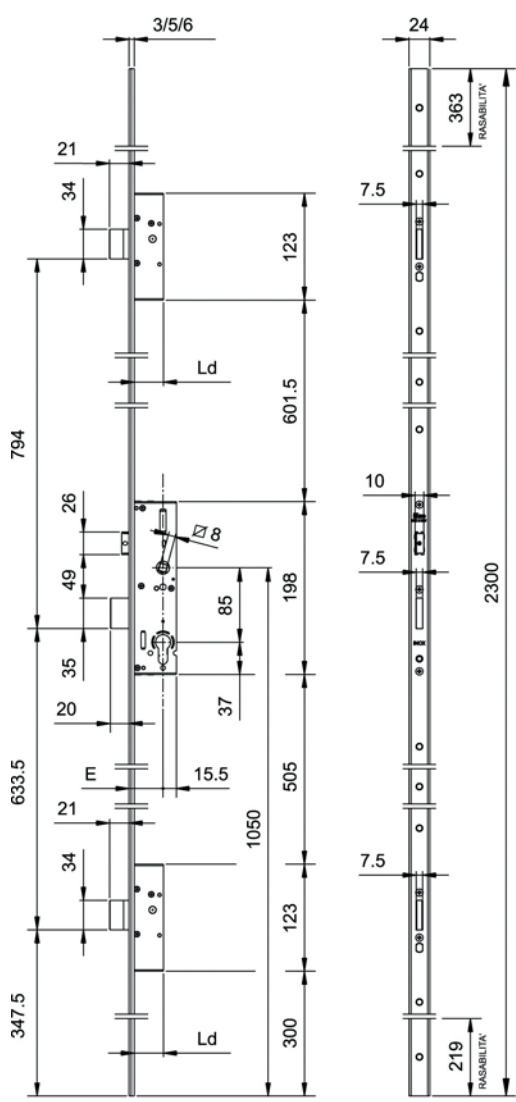
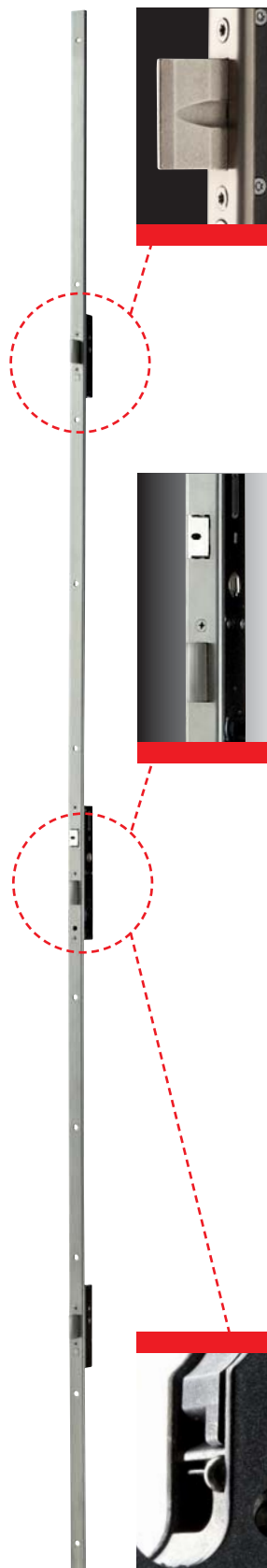

Serratura MULTIPUNTO da infilare per montanti, CHIUSURA TRIPLICE,

DEVIATORI E SERRATURA A CATENACCIO TRASLANTE.

Serratura centrale, interasse mm **85**, cilindro a profilo europeo.

Mandata da mm 20, scrocco **reversibile** e sostituibile con rullo o tappo, QUADRO MANIGLIA mm 8.

Corpo serratura e deviatori a cassa chiusa

2 terminali in nylon per la versione a U. Viti di fissaggio. Foglio istruzioni.

Dispositivo antisfasatura.

Frontale acciaio INOX

Accessori abbinabili:

Rullo per serratura centrale 040940

Tappo per versione solo CATENACCIO 040950

Contropiastre

Incontri elettrici



Code

Min. ord.
Confezione
multipla
Confezione
singola
Status

Perforza Interasse 85 mm

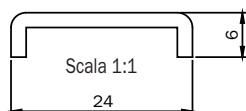

Frontale a U mm 2300 x 24 x 6 in acciaio INOX. Interasse 85 mm. Entrata mm 25 *	7235512528	D	1	-	1
Frontale a U mm 2300 x 24 x 6 in acciaio INOX. Interasse 85 mm. Entrata mm 30	7235513028	D	1	-	1
Frontale a U mm 2300 x 24 x 6 in acciaio INOX. Interasse 85 mm. Entrata mm 35	7235513528	D	1	-	1
Frontale a U mm 2300 x 24 x 6 in acciaio INOX. Interasse 85 mm. Entrata mm 40	7235514028	D	1	-	1
Frontale a U mm 2300 x 24 x 6 in acciaio INOX. Interasse 85 mm. Entrata mm 45	7235514528	D	1	-	1
Frontale a U mm 2300 x 24 x 6 in acciaio INOX. Interasse 85 mm. Entrata mm 50	7235515028	D	1	-	1

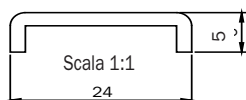

Frontale a U mm 2300 x 24 x 5 in acciaio INOX. Interasse 85 mm. Entrata mm 25 *	7235532528	D	1	-	1
Frontale a U mm 2300 x 24 x 5 in acciaio INOX. Interasse 85 mm. Entrata mm 30	7235533028	D	1	-	1
Frontale a U mm 2300 x 24 x 5 in acciaio INOX. Interasse 85 mm. Entrata mm 35	7235533528	D	1	-	1
Frontale a U mm 2300 x 24 x 5 in acciaio INOX. Interasse 85 mm. Entrata mm 40	7235534028	D	1	-	1
Frontale a U mm 2300 x 24 x 5 in acciaio INOX. Interasse 85 mm. Entrata mm 45	7235534528	D	1	-	1
Frontale a U mm 2300 x 24 x 5 in acciaio INOX. Interasse 85 mm. Entrata mm 50	7235535028	D	1	-	1

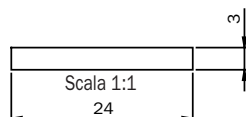

Frontale piatto mm 2300 x 24 x 3 in acciaio INOX. Interasse 85 mm. Entrata mm 25 *	7235012528	D	1	-	1
Frontale piatto mm 2300 x 24 x 3 in acciaio INOX. Interasse 85 mm. Entrata mm 30	7235013028	D	1	-	1
Frontale piatto mm 2300 x 24 x 3 in acciaio INOX. Interasse 85 mm. Entrata mm 35	7235013528	D	1	-	1
Frontale piatto mm 2300 x 24 x 3 in acciaio INOX. Interasse 85 mm. Entrata mm 40	7235014028	D	1	-	1
Frontale piatto mm 2300 x 24 x 3 in acciaio INOX. Interasse 85 mm. Entrata mm 45	7235014528	D	1	-	1
Frontale piatto mm 2300 x 24 x 3 in acciaio INOX. Interasse 85 mm. Entrata mm 50	7235015028	D	1	-	1



Perforza Interasse 85 mm

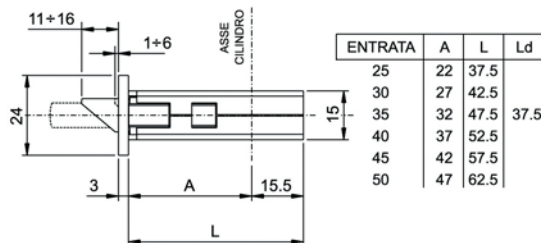
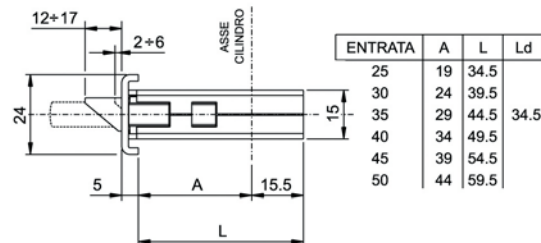
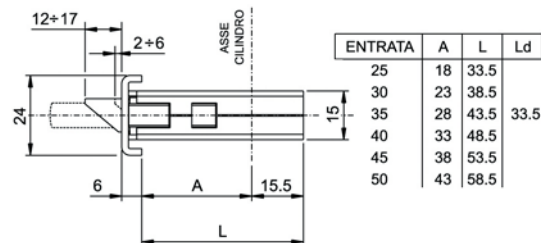
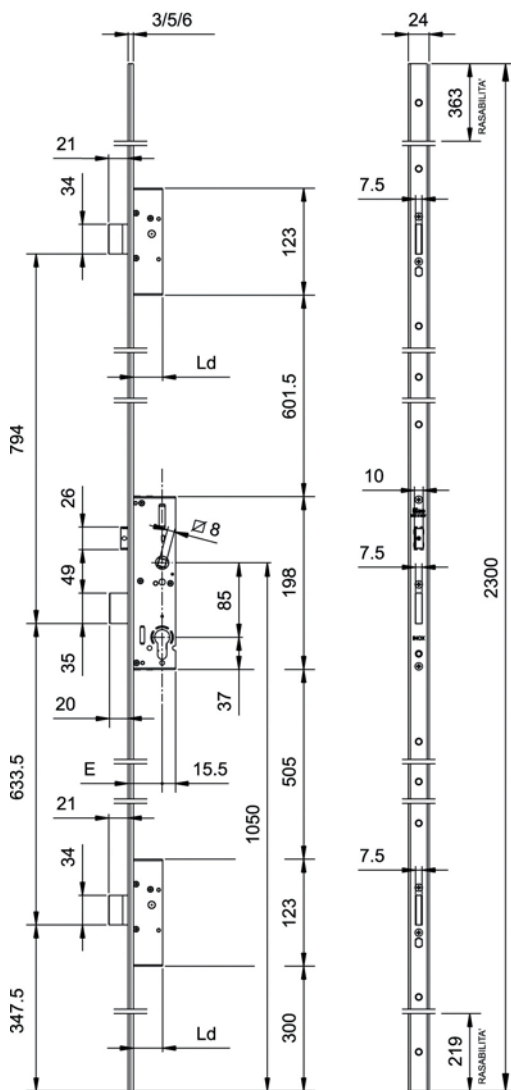
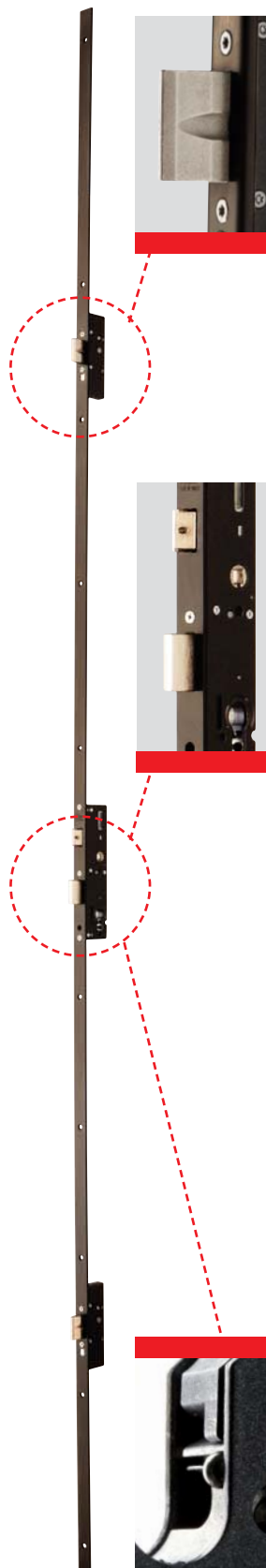

Serratura MULTIPUNTO da infilare per montanti, CHIUSURA TRIPLICE ,
DEVIATORI E SERRATURA A CATENACCIO TRASLANTE.

Serratura centrale, interasse mm **85**, cilindro a profilo europeo.

Mandata da mm 20, scrocco **reversibile** e sostituibile con rullo o tappo, QUADRO MANIGLIA mm 8.

Corpo serratura e deviatori a cassa chiusa

2 terminali in nylon per la versione a U. Viti di fissaggio. Foglio istruzioni.

Dispositivo antisfasatura.

Frontale acciaio VERNICIATO NERO

Accessori abbinabili:

Rullo per serratura centrale 040940

Tappo per versione solo CATENACCIO 040950

Contropiastre

Incontri elettrici



Code

Min. ord.
Confezione
multipla
Confezione
singola
Status

Perforza Interasse 85 mm

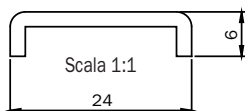

Frontale a U mm 2300 x 24 x 6 in acciaio VERN. NERO. Interasse 85 mm Entrata mm 25 *	7235512508	D	1	-	1
Frontale a U mm 2300 x 24 x 6 in acciaio VERN. NERO. Interasse 85 mm Entrata mm 30	7235513008	A	1	-	1
Frontale a U mm 2300 x 24 x 6 in acciaio VERN. NERO. Interasse 85 mm Entrata mm 35	7235513508	A	1	-	1
Frontale a U mm 2300 x 24 x 6 in acciaio VERN. NERO. Interasse 85 mm Entrata mm 40	7235514008	C	1	-	1
Frontale a U mm 2300 x 24 x 6 in acciaio VERN. NERO. Interasse 85 mm Entrata mm 45	7235514508	D	1	-	1
Frontale a U mm 2300 x 24 x 6 in acciaio VERN. NERO. Interasse 85 mm Entrata mm 50	7235515008	D	1	-	1

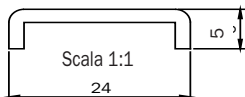

Frontale a U mm 2300 x 24 x 5 in acciaio VERN. NERO. Interasse 85 mm Entrata mm 25 *	7235532508	D	1	-	1
Frontale a U mm 2300 x 24 x 5 in acciaio VERN. NERO. Interasse 85 mm Entrata mm 30	7235533008	D	1	-	1
Frontale a U mm 2300 x 24 x 5 in acciaio VERN. NERO. Interasse 85 mm Entrata mm 35	7235533508	D	1	-	1
Frontale a U mm 2300 x 24 x 5 in acciaio VERN. NERO. Interasse 85 mm Entrata mm 40	7235534008	D	1	-	1
Frontale a U mm 2300 x 24 x 5 in acciaio VERN. NERO. Interasse 85 mm Entrata mm 45	7235534508	D	1	-	1
Frontale a U mm 2300 x 24 x 5 in acciaio VERN. NERO. Interasse 85 mm Entrata mm 50	7235535008	D	1	-	1

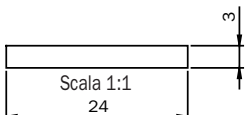

Frontale piatto mm 2300 x 24 x 3 in acciaio VERN. NERO. Interasse 85 mm. Entrata mm 25 *	7235012508	D	1	-	1
Frontale piatto mm 2300 x 24 x 3 in acciaio VERN. NERO. Interasse 85 mm. Entrata mm 30	7235013008	A	1	-	1
Frontale piatto mm 2300 x 24 x 3 in acciaio VERN. NERO. Interasse 85 mm. Entrata mm 35	7235013508	A	1	-	1
Frontale piatto mm 2300 x 24 x 3 in acciaio VERN. NERO. Interasse 85 mm. Entrata mm 40	7235014008	B	1	-	1
Frontale piatto mm 2300 x 24 x 3 in acciaio VERN. NERO. Interasse 85 mm. Entrata mm 45	7235014508	D	1	-	1
Frontale piatto mm 2300 x 24 x 3 in acciaio VERN. NERO. Interasse 85 mm. Entrata mm 50	7235015008	D	1	-	1



Perforza Interasse 92 mm

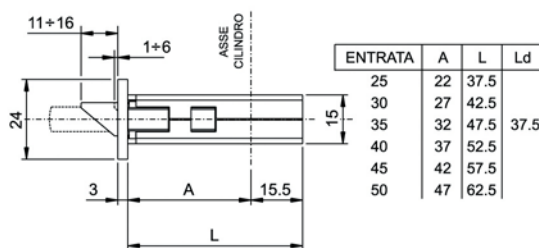
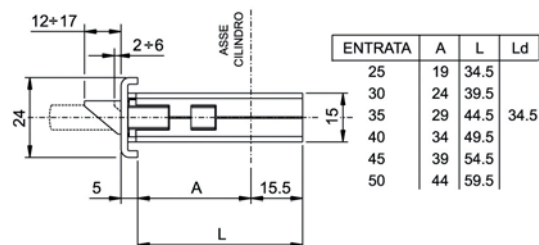
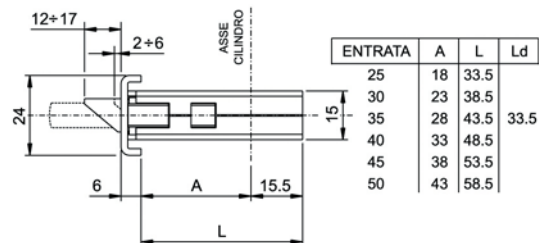
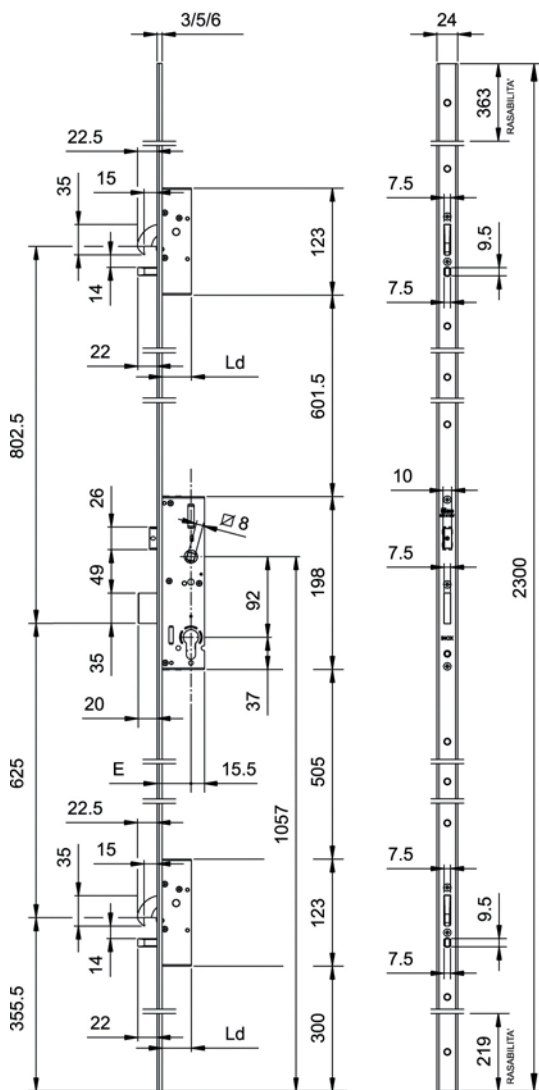
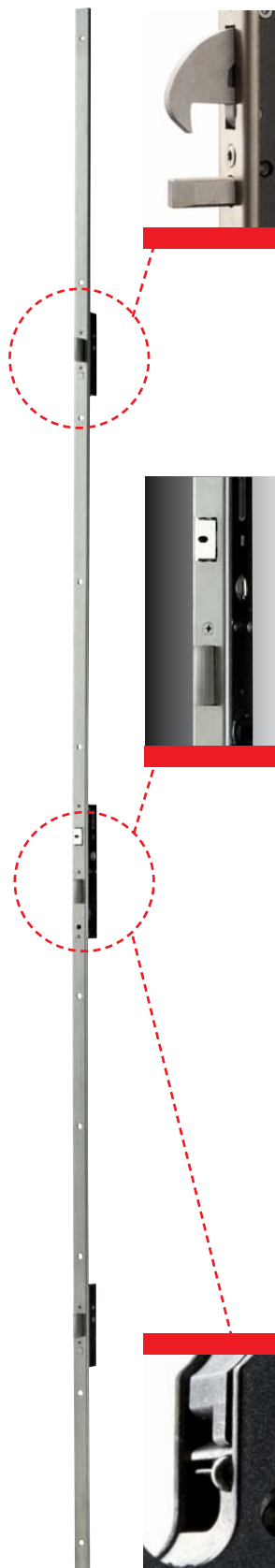

Serratura MULTIPUNTO da infilare per montanti, CHIUSURA TRIPLICE, **DEVIATORI A GANCIO ROTANTE E SERRATURA A CATENACCIO TRASLANTE.**

Serratura centrale, interasse mm 92, cilindro a profilo europeo.

Mandata da mm 20, scrocco **reversibile** e sostituibile con rullo o tappo, QUADRO MANIGLIA mm 8.

Corpo serratura e deviatori a cassa chiusa

2 terminali in nylon per la versione a U. Viti di fissaggio. Foglio istruzioni.

Dispositivo antisfasatura.

Frontale acciaio INOX

Accessori abbinabili:

Rullo per serratura centrale 040940

Tappo per versione solo CATENACCIO 040950

Contropiastre

Incontri elettrici



Code

Status
Confezione
singola
multipla

Min. ord.

Perforza Interasse 92 mm

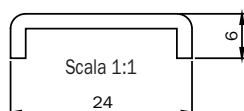

Frontale a U mm 2300 x 24 x 6 in acciaio INOX. Interasse 92 mm. Entrata mm 25 *	7252512528	D	1	-	1
Frontale a U mm 2300 x 24 x 6 in acciaio INOX. Interasse 92 mm. Entrata mm 30 *	7252513028	D	1	-	1
Frontale a U mm 2300 x 24 x 6 in acciaio INOX. Interasse 92 mm. Entrata mm 35 *	7252513528	D	1	-	1
Frontale a U mm 2300 x 24 x 6 in acciaio INOX. Interasse 92 mm. Entrata mm 40 *	7252514028	D	1	-	1
Frontale a U mm 2300 x 24 x 6 in acciaio INOX. Interasse 92 mm. Entrata mm 45 *	7252514528	D	1	-	1
Frontale a U mm 2300 x 24 x 6 in acciaio INOX. Interasse 92 mm. Entrata mm 50 *	7252515028	D	1	-	1

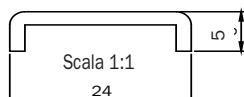

Frontale a U mm 2300 x 24 x 5 in acciaio INOX. Interasse 92 mm. Entrata mm 25 *	7252532528	D	1	-	1
Frontale a U mm 2300 x 24 x 5 in acciaio INOX. Interasse 92 mm. Entrata mm 30 *	7252533028	D	1	-	1
Frontale a U mm 2300 x 24 x 5 in acciaio INOX. Interasse 92 mm. Entrata mm 35 *	7252533528	D	1	-	1
Frontale a U mm 2300 x 24 x 5 in acciaio INOX. Interasse 92 mm. Entrata mm 40 *	7252534028	D	1	-	1
Frontale a U mm 2300 x 24 x 5 in acciaio INOX. Interasse 92 mm. Entrata mm 45 *	7252534528	D	1	-	1
Frontale a U mm 2300 x 24 x 5 in acciaio INOX. Interasse 92 mm. Entrata mm 50 *	7252535028	D	1	-	1

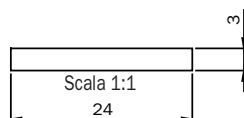

Frontale piatto mm 2300 x 24 x 3 in acciaio INOX. Interasse 92 mm. Entrata mm 25 *	7252012528	D	1	-	1
Frontale piatto mm 2300 x 24 x 3 in acciaio INOX. Interasse 92 mm. Entrata mm 30 *	7252013028	D	1	-	1
Frontale piatto mm 2300 x 24 x 3 in acciaio INOX. Interasse 92 mm. Entrata mm 35 *	7252013528	D	1	-	1
Frontale piatto mm 2300 x 24 x 3 in acciaio INOX. Interasse 92 mm. Entrata mm 40 *	7252014028	D	1	-	1
Frontale piatto mm 2300 x 24 x 3 in acciaio INOX. Interasse 92 mm. Entrata mm 45 *	7252014528	D	1	-	1
Frontale piatto mm 2300 x 24 x 3 in acciaio INOX. Interasse 92 mm. Entrata mm 50 *	7252015028	D	1	-	1



Perforza Interasse 92 mm

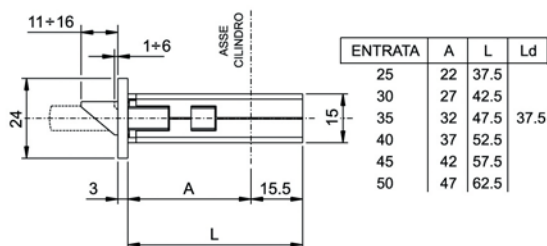
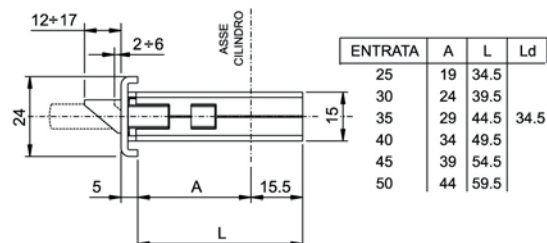
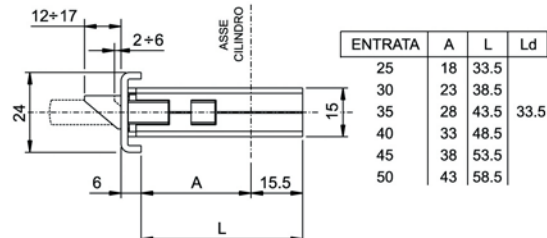
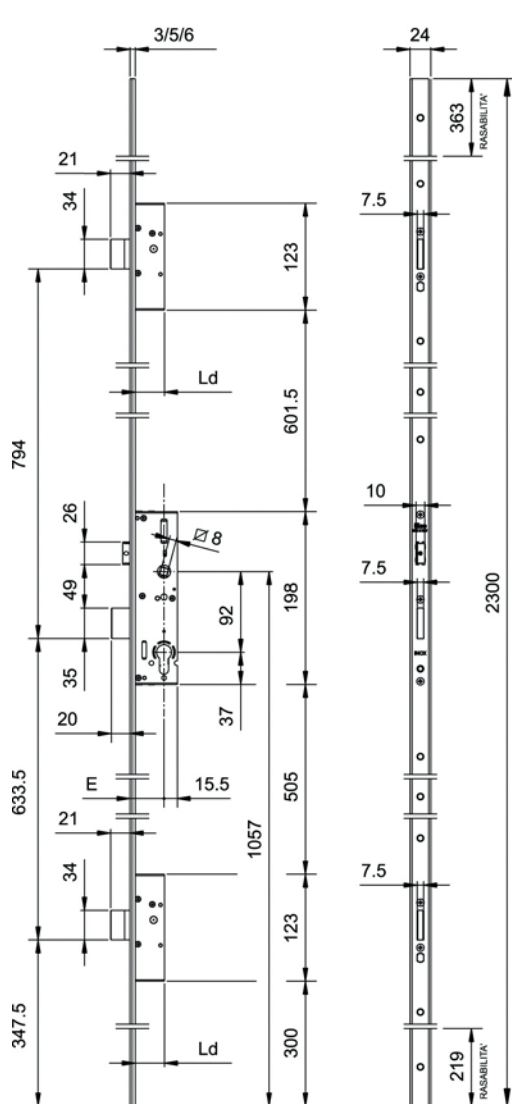
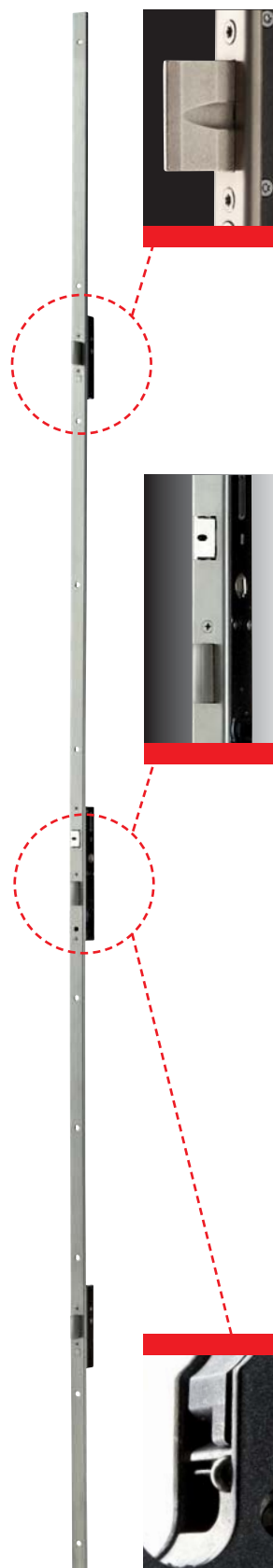

Serratura MULTIPUNTO da infilare per montanti, CHIUSURA TRIPLICE, **DEVIATORI E SERRATURA A CATENACCIO TRASLANTE.**

Serratura centrale, interasse mm **92**, cilindro a profilo europeo.

Mandata da mm 20, scrocco **reversibile** e sostituibile con rullo o tappo, QUADRO MANIGLIA mm 8.

Corpo serratura e deviatori a cassa chiusa

2 terminali in nylon per la versione a U. Viti di fissaggio. Foglio istruzioni.

Dispositivo antisfasatura.

Frontale acciaio INOX

Accessori abbinabili:

Rullo per serratura centrale 040940

Tappo per versione solo CATENACCIO 040950

Contropiastre

Incontri elettrici



Code

Min. ord.
Confezione
multipla
Confezione
singola
Status

Perforza Interasse 92 mm

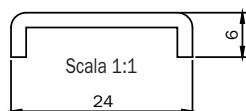

Frontale a U mm 2300 x 24 x 6 in acciaio INOX. Interasse 92 mm. Entrata mm 25 *	7232512528	D	1	-	1
Frontale a U mm 2300 x 24 x 6 in acciaio INOX. Interasse 92 mm. Entrata mm 30	7232513028	D	1	-	1
Frontale a U mm 2300 x 24 x 6 in acciaio INOX. Interasse 92 mm. Entrata mm 35	7232513528	D	1	-	1
Frontale a U mm 2300 x 24 x 6 in acciaio INOX. Interasse 92 mm. Entrata mm 40	7232514028	D	1	-	1
Frontale a U mm 2300 x 24 x 6 in acciaio INOX. Interasse 92 mm. Entrata mm 45 *	7232514528	D	1	-	1
Frontale a U mm 2300 x 24 x 6 in acciaio INOX. Interasse 92 mm. Entrata mm 50 *	7232515028	D	1	-	1

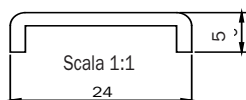

Frontale a U mm 2300 x 24 x 5 in acciaio INOX. Interasse 92 mm. Entrata mm 25 *	7232532528	D	1	-	1
Frontale a U mm 2300 x 24 x 5 in acciaio INOX. Interasse 92 mm. Entrata mm 30	7232533028	D	1	-	1
Frontale a U mm 2300 x 24 x 5 in acciaio INOX. Interasse 92 mm. Entrata mm 35	7232533528	D	1	-	1
Frontale a U mm 2300 x 24 x 5 in acciaio INOX. Interasse 92 mm. Entrata mm 40	7232534028	D	1	-	1
Frontale a U mm 2300 x 24 x 5 in acciaio INOX. Interasse 92 mm. Entrata mm 45 *	7232534528	D	1	-	1
Frontale a U mm 2300 x 24 x 5 in acciaio INOX. Interasse 92 mm. Entrata mm 50 *	7232535028	D	1	-	1

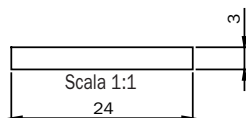

Frontale piatto mm 2300 x 24 x 3 in acciaio INOX. Interasse 92 mm. Entrata mm 25 *	7232012528	D	1	-	1
Frontale piatto mm 2300 x 24 x 3 in acciaio INOX. Interasse 92 mm. Entrata mm 30	7232013028	D	1	-	1
Frontale piatto mm 2300 x 24 x 3 in acciaio INOX. Interasse 92 mm. Entrata mm 35	7232013528	D	1	-	1
Frontale piatto mm 2300 x 24 x 3 in acciaio INOX. Interasse 92 mm. Entrata mm 40	7232014028	D	1	-	1
Frontale piatto mm 2300 x 24 x 3 in acciaio INOX. Interasse 92 mm. Entrata mm 45 *	7232014528	D	1	-	1
Frontale piatto mm 2300 x 24 x 3 in acciaio INOX. Interasse 92 mm. Entrata mm 50 *	7232015028	D	1	-	1



Code

Min. ord.
Confezione
multipla
Confezione
singola
Status

Perforza Accessori

Accessori abbinabili alla serratura centrale



KIT RULLO CON INSERTO IN NYLON PER PERFORMA.

Da inserire in sostituzione allo scrocco

Per serratura entrata mm 25, 30, 35, 40, 45, 50

040940 A 10 - 10



KIT TAPPO PER PERFORMA.

Da inserire in sostituzione allo scrocco per versione solo CATENACCIO.

Per serratura entrata mm 25, 30, 35, 40, 45, 50

040950 B 10 - 10



Code

Min. ord.
Confezione
multipla
Confezione
singola
Status

Perforza Opzioni

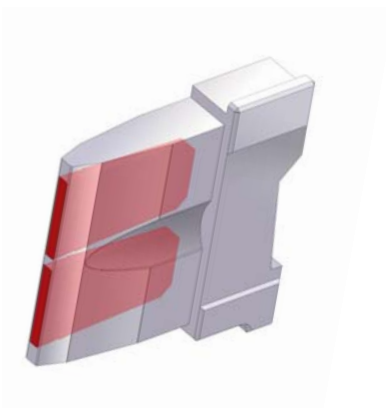

DEVIATORI E SERRATURA A CATENACCI TRASLANTI. FRONTALE INOX.

CATENACCI ANTITAGLIO RINFORZATI. SERRATURA INTERASSE 85 mm

Frontale a U mm 2300 x 24 x 6 acciaio INOX. Interasse 85 mm. Entrata mm **	723651**28	D	1	-	1
Frontale a U mm 2300 x 24 x 5 acciaio INOX. Interasse 85 mm. Entrata mm **	723653**28	D	1	-	1
Frontale piatto mm 2300 x 24 x 3 acciaio INOX. Interasse 85 mm. Entrata mm **	723601**28	D	1	-	1

CATENACCI ANTITAGLIO RINFORZATI. SERRATURA INTERASSE 92 mm

Frontale a U mm 2300 x 24 x 6 acciaio INOX. Interasse 92 mm. Entrata mm **	723351**28	D	1	-	1
Frontale a U mm 2300 x 24 x 5 acciaio INOX. Interasse 92 mm. Entrata mm **	723353**28	D	1	-	1
Frontale piatto mm 2300 x 24 x 3 acciaio INOX. Interasse 92 mm. Entrata mm **	723301**28	D	1	-	1

** = Entrata mm 25/30/35/40/45/50

Per serrature da montante
serie 72*



Code

Min. ord.
Confezione
multipla
Confezione
singola
Status

Perforza

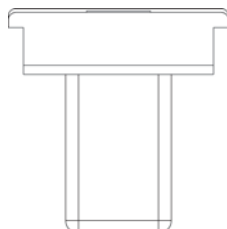

Scala 1:1

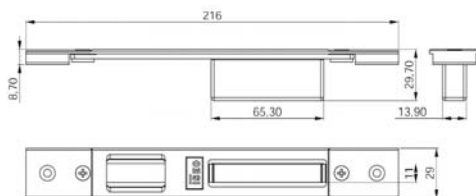

- ALCAN abithal Keeper Porta 53-60 / Abithal Keeper Porta 61-68
Abithal Porta / Winner Porta
- ALCOA fo 12 Blindato / Formula F40 Porta / Formula F40 Tt
Porta
- Formula F50 Porta / Formula F50 Tt Porta / Formula F60 Tt Porta
Plana 1 Anta / Plana 2 Ante
- ALLCO all.Co 5 Porta / All.Co 5 Tt Porta / Export 50 Porta
Export 50 Tt Porta / Sicurblin 65
- ALNOR montreal Porta
- ALU-K alubindo / N 45 Porta / N 53 Porta / N 55 Tt Porta
N 62 Tt Porta
- ALU-MEC synthesis 57 Porta / Synthesis 60Tt Porta
- ALUSUISSE alsec 2000 Porta 59 / Alsec 2000 Porta 69
- BODEGA extrabind 70
- DOMAL domal Break 52 Porta / Domal Break 70 Porta
Domal Security Porta / Domal Shops Porta / Domal Stopper Pg
Porta
- ESA blindal 60 Porta 1 Anta / Blindal 60 Porta 2 Ante
Blindal 70 Porta 1 Anta / Blindal 70 Porta 2 Ante
- FRESIA global 48 Porta
- INDIVEST alpha 445 Porta 2 Ante
- METRA nc 45 International Porta / Nc 45 Superthermic Porta
Nc 55 International Porta / Nc 68 Superthermic Porta
Nuovo Nc 50 Porta / Superblindo
- NEW TEC new Tec 50 Porta Complanare
New Tec 52 Tt Porta Complanare / New Tec 68 Tt Porta
Complanare
- OCMAfo 60 Tt Porta / Sv 47 Porta 1 Anta / Sv 47 Porta 2 Ante
Sv 62 Porta 1 Anta / Sv 62 Porta 2 Ante / Sv 62 Tt Porta 1 Anta
Sv 62 Tt Porta 2 Ante
- PASSERINI ekip Blindo / Ekip Maastricht 53 Porta 1 Anta
Ekip Maastricht 53 Porta 2 Ante
Ekip Maastricht Th 60 Porta 1 Anta
Ekip Maastricht Th 60 Porta 2 Ante
Ekip Maastricht Th 68 Porta 1 Anta
Ekip Maastricht Th 68 Porta 2 Ante / Ekip Thermo 53 Porta
- PROFILATI "Pe" "Eku 53" "Porta"
"Pe" "Eku 64 Tt" "Porta"
"Pe" "Eku 72 Tt" "Porta"
- SCHÜCO royal 78 St Blindato / Royal S 50 N / Royal S 55 Tt
Royal S 65 Tt
- WICONA i60-A / L70-A

Contropiasta chiusa

REGOLABILE PER SERRATURA CENTRALE

PERFORMA, tutte le versioni.

In acciaio verniciato NERO. Frontale piatto **29x216**

regolabile in verticale da 7 a 12 mm e in orizzontale \pm mm 2.

038620 A 10 - 10

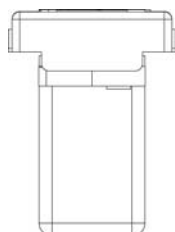

Scala 1:1

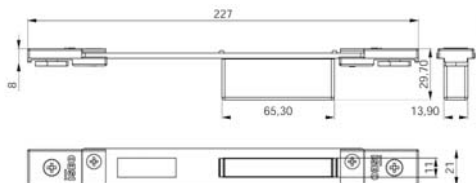

- ALCAN abithal Cristal / Abithal Keeper Porta C.E. / Winner Finestra
- ALCOA fo 12 Ga / Europa Ga / Fo 12 T.T. / R 35 Reversibile
R 35 Sormonto
- ALLCO export 40 Finestra / Export 45 Tt Finestra / Export 50
Finestra
- Export 50 Tt Finestra / Final 40 Finestra / Sicurblin C.E.
- ALU-MEC synthesis 45 Finestra / Synthesis 57 Finestra
Synthesis 60 Tt Finestra
- ALUSUISSE alsec 2000 Finestra 59 / Alsec 2000 Finestra 69
- BODEGA hga 50 / New Bt 60
- DOMAL domal Break 52 Finestra / Domal Break 70 Finestra
Domal Stopper Pg Finestra
- EQUIPE sistema 8000 G.A. Finestra 1 Anta
Sistema 8000 G.A. Finestra 2 Ante / Sistema 8000 Tt Finestra 1
Anta
Sistema 8000 Tt Finestra 2 Ante
- ESA isola Porta
- ESEDRA ga 53 Porta / Tt 63 Porta / Tt 75 Porta
- INDIVEST gold 400 Complanare / Gold 400 Sormonto
Gold 500 Complanare / Gold 500 Sormonto / Gold 600 Complanare
Gold 600 Sormonto
- METRA nc 45 International Finestra / Nc 45 Superthermic Finestra
Nc 55 International Finestra / Nc 68 Superthermic Finestra
Nuovo Nc 40 Sorm. 2 Ante Con Riporto / Nuovo Nc 40 Sormonto 1
Anta
- MORELLI ma 8300
- OCMA fo 47 Finestra / Fc 55 Finestra / Fc 60 Tt Finestra
- PASSERINI ekip 40 Evoluzione 1 Anta / Ekip 40 Evoluzione 2 Ante
Ekip 40 Sormonto 1 Anta / Ekip 40 Sormonto 2 Ante
Ekip Maastricht 53 Finestra / Ekip Maastricht Th 60 Finestra
Ekip Maastricht Th 68 Finestra
- PROFILATI "Pe" "Eku 53" "Finestra" / "Pe" "Eku 64 Tt" "Finestra"
"Pe" "Eku 72 Tt" "Finestra" / Sistema 1 Pe 40 Comp./Est. 1 Anta
Sistema 1 Pe 40 Sormonto 1 Anta / Sistema 1 Pe 50 Comp./Est. 1
Anta
Sistema 1 Pe 50 Sormonto 1 Anta

Contropiasta chiusa

REGOLABILE PER SERRATURA CENTRALE

PERFORMA tutte le versioni, e serie.

In acciaio verniciato NERO.

Frontale piatto **22x227**

regolabile in verticale con piastrine filettate e in orizzontale \pm mm 9.

038621 A 10 - 10

Per serrature da montante
serie 72*



Code

Min. ord.
Confezione
multipla
Confezione
singola
Status

Perforza



Scala 1:1

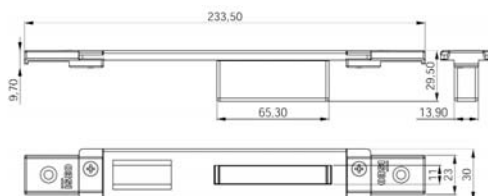

ALCOA alubind / R 40 Reversibile 1 Anta / R 40 Reversibile 2 Anta
R 40 Sormonto 1 Anta / R 40 Sormonto 2 Anta
R 50 Sormonto 1 Anta / R 50 Sormonto 2 Anta
R 50 Tt Sormonto 1 Anta / R 50 Tt Sormonto 2 Anta
R 60 Tt Complanare
ALL.CO all.Co 5 Reversibile / All.Co 5 Sormonto / Ites P4 Sormonto
ALU-K n 45 Reversibile
ESA giuntall Porta
FRESIA global 41 Complanare / Global 41 Sormonto
Global 48 Complanare / Global 48 Sormonto / Global 70 Taglio Termico
METRA nuovo Nc 50 Sormonto 1 Anta / Nuovo Nc 50 Sormonto 2 Anta
New Tecnew Tec 50 Porta Sormonto / New Tec 52 Tt Porta Sormonto
New Tec 60 Tt Porta Sormonto / New Tec 68 Tt Porta Sormonto
PASSERINI ekip 50 Sormonto 1 Anta / Ekip 50 Sormonto 2 Anta

Contropiastra chiusa

REGOLABILE PER SERRATURA CENTRALE

PERFORMA, tutte le versioni. In zama verniciata NERA.

Frontale piatto **30x5,1x233,5**

regolabile in orizzontale ± 9 mm

038622 B 10 - 10

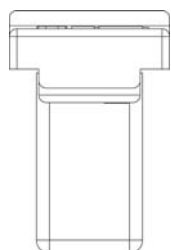

Scala 1:1

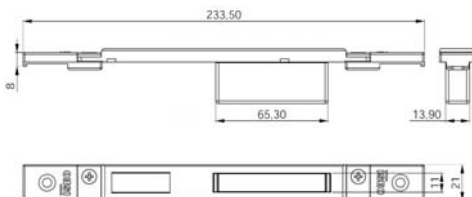

ALL.CO all.Co 5 Complanare / Ites P4 Complanare
ALNOR blindo Block / Montreal G.A.
ALU-K n 53 Complanare / N 55 Tt Complanare
ESA giuntall Complanare
INDINVEST alpha 255 Complanare / Alpha 370 Tt Complanare
Alpha 445 Finestra / Alpha 445 Porta 1 Anta
Alpha 658 Tt Complanare / Alpha Blitz 2000
Alpha Globo 45 / Alpha Globo 55
METRA nuovo Nc 40 Complanare / Nuovo Nc 40 Sormonto 2 Anta
Nuovo Nc 50 Complanare
PASSERINI ekip 40 Complanare 1 Anta
Ekip 40 Complanare 2 Anta
Ekip 50 Complanare 1 Anta / Ekip 50 Complanare 2 Anta
Ekip Thermo 53 Finestra 1 Anta / Ekip Thermo 53 Finestra 2 Anta
Ekip Thermo 58 Finestra 1 Anta / Ekip Thermo 58 Finestra 2 Anta
PROFILATI sistema 1 Pe 40 Comp./Est. 2 Anta
Sistema 1 Pe 40 Sormonto 2 Anta / Sistema 1 Pe 50 Comp.
Est. 2 Anta
Sistema 1 Pe 50 Sormonto 2 Anta

Contropiastra chiusa

REGOLABILE PER SERRATURA CENTRALE

PERFORMA, tutte le versioni. In zama verniciata NERA.

Frontale piatto **21x8x233,5**

regolabile in orizzontale ± 9 mm

038623 D 10 - 10

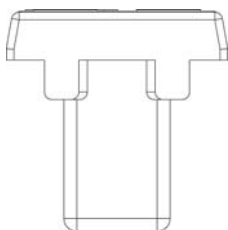

Scala 1:1

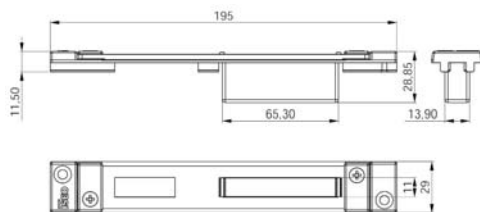

ALCOA alubind / R 40 Reversibile 1 Anta
R 40 Reversibile 2 Anta
R 40 Sormonto 1 Anta / R 40 Sormonto 2 Anta
R 50 Sormonto 1 Anta / R 50 Sormonto 2 Anta
R 50 Tt Sormonto 1 Anta / R 50 Tt Sormonto 2 Anta
R 60 Tt Complanare

Contropiastra chiusa

REGOLABILE PER SERRATURA CENTRALE

PERFORMA, tutte le versioni. In acciaio verniciato NERO.

Frontale piatto **29x195**

regolabile in orizzontale ± 13 mm

038624 A 10 - 10

Per serrature da montante serie 72*



Code

Min. ord.
 Confezione
 multipla
 Confezione
 singola
 Status

Perforza

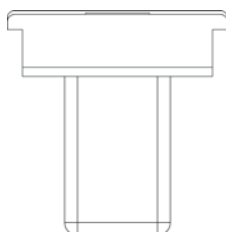

Scala 1:1

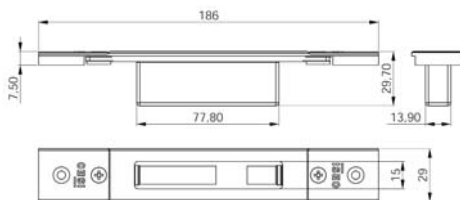

ALCAN abithal Keeper Porta 53-60 / Abithal Keeper Porta 61-68
 Abithal Porta / Winner Porta
 ALCOA fb 12 Blindato / Formula F40 Porta / Formula F40 Tt Porta
 Formula F50 Porta / Formula F50 Tt Porta / Formula F60 Tt Porta
 Plana 1 Anta / Plana 2 Anta
 ALLCO all.Co 5 Porta / All.Co 5 Tt Porta / Export 50 Porta
 Export 50 Tt Porta / Sicurblin 65
 ALNOR montreal Porta
 ALU-K alublindo / N 45 Porta / N 53 Porta / N 55 Tt Porta
 N 62 Tt Porta
 ALU-MEC synthesis 57 Porta / Synthesis 60Tt Porta
 ALUSUISSE elsec 2000 Porta 59 / Asec 2000 Porta 69
 BODEGA extrablind 70
 DOMAL domal Break 52 Porta / Domal Break 70 Porta
 Domal Security Porta / Domal Shops Porta / Domal Stopper Pg Porta
 ESA blindal 60 Porta 1 Anta / Blindal 60 Porta 2 Anta
 Blindal 70 Porta 1 Anta / Blindal 70 Porta 2 Anta
 FRESIA global 48 Porta
 INDIVEST alpha 445 Porta 2 Anta
 METRA nc 45 International Porta / Nc 45 Superthermic Porta
 Nc 55 International Porta / Nc 68 Superthermic Porta
 Nuovo Nc 50 Porta / Superblindo
 NEW TEC new Tec 50 Porta Complanare
 New Tec 52 Tt Porta Complanare / New Tec 68 Tt Porta Complanare
 OCMAfc 60 Tt Porta / Sv 47 Porta 1 Anta / Sv 47 Porta 2 Anta
 Sv 62 Porta 1 Anta / Sv 62 Porta 2 Anta / Sv 62 Tt Porta 1 Anta
 Sv 62 Tt Porta 2 Anta
 PASSERINI ekip Blindo / Ekip Maastricht 53 Porta 1 Anta
 Ekip Maastricht 53 Porta 2 Anta / Ekip Maastricht Th 60 Porta 1 Anta
 Ekip Maastricht Th 60 Porta 2 Anta
 Ekip Maastricht Th 68 Porta 1 Anta
 Ekip Maastricht Th 68 Porta 2 Anta / Ekip Thermo 53 Porta
 PROFILATI "Pe" "Eku 53" Porta
 "Pe" "Eku 64 Tt" Porta
 "Pe" "Eku 72 Tt" Porta
 SCHÜCO royal 78 St Blindato / Royal S 50 N / Royal S 55 Tt
 Royal S 65 Tt
 WICONA I60A / L70A

Contropiastro chiusa

REGOLABILE PER DEVIATORI

PERFORMA. In acciaio verniciato NERO.

Frontale piatto **29x186** regolabile in verticale
 da 7 a 12 mm e in orizzontale ± 2mm

038720 A 10 - 10

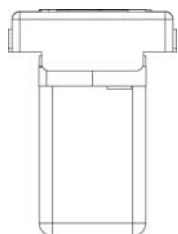

Scala 1:1

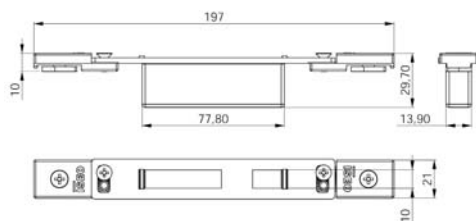

ALCAN abithal Cristal / Abithal Keeper Porta C.E. / Winner Finestra
 ALCOA fb 12 Ga / Europa Ga / Fo 12 T.T. / R 35 Reversibile
 R 35 Sormonto
 ALLCO export 40 Finestra / Export 45 Tt Finestra / Export 50
 Finestra
 Export 50 Tt Finestra / Final 40 Finestra / Sicurblin C.E.
 ALU-MEC synthesis 45 Finestra / Synthesis 57 Finestra
 Synthesis 60 Tt Finestra
 ALUSUISSE elsec 2000 Finestra 59 / Asec 2000 Finestra 69
 BODEGA lga 50 / New Bt 60
 DOMAL domal Break 52 Finestra / Domal Break 70 Finestra
 Domal Stopper Pg Finestra
 EQUIPE sistema 8000 G.A. Finestra 1 Anta
 Sistema 8000 G.A. Finestra 2 Anta / Sistema 8000 Tt Finestra 1
 Anta
 Sistema 8000 Tt Finestra 2 Anta
 ESA Isola Porta
 ESEDRA ga 53 Porta / Tt 63 Porta / Tt 75 Porta
 INDIVEST gold 400 Complanare / Gold 400 Sormonto
 Gold 500 Complanare / Gold 500 Sormonto / Gold 600
 Complanare
 Gold 600 Sormonto
 METRA nc 45 International Finestra / Nc 45 Superthermic Finestra
 Nc 55 International Finestra / Nc 68 Superthermic Finestra
 Nuovo Nc 40 Sorm. 2 Anta Con Riporto
 Nuovo Nc 40 Sormonto 1 Anta
 MORELLI ma 8300
 OCMA fc 47 Finestra / Fo 55 Finestra / Fo 60 Tt Finestra
 PASSERINI ekip 40 Evoluzione 1 Anta / Ekip 40 Evoluzione 2 Anta
 Ekip 40 Sormonto 1 Anta / Ekip 40 Sormonto 2 Anta
 Ekip Maastricht 53 Finestra / Ekip Maastricht Th 60 Finestra
 Ekip Maastricht Th 68 Finestra
 PROFILATI "Pe" "Eku 53" Finestra / "Pe" "Eku 64 Tt" Finestra
 "Pe" "Eku 72 Tt" Finestra / Sistema 1 Pe 40 Comp./Est. 1 Anta
 Sistema 1 Pe 40 Sormonto 1 Anta / Sistema 1 Pe 50 Comp./Est.
 1 Anta
 Sistema 1 Pe 50 Sormonto 1 Anta

Contropiastro chiusa

REGOLABILE PER DEVIATORI

PERFORMA. In acciaio verniciato NERO.

Frontale piatto **22x197** regolabile in verticale
 con piastine filettate e in orizzontale ± 9 mm

038721 A 10 - 10

Per serrature da montante
serie 72*



Code

Min. ord.
Confezione
multipla
Confezione
singola
Status

Perforza

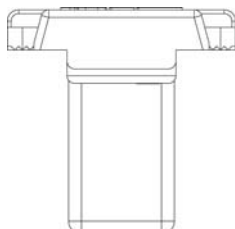

Scala 1:1

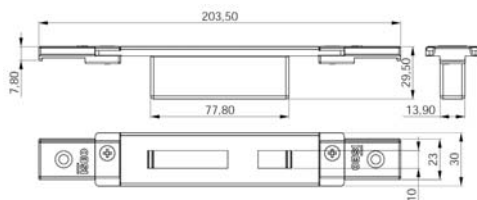

ALCOA alubind / R 40 Reversibile 1 Anta / R 40 Reversibile 2 Anta
R 40 Sormonto 1 Anta / R 40 Sormonto 2 Anta
R 50 Sormonto 1 Anta / R 50 Sormonto 2 Anta
R 50 Tt Sormonto 1 Anta / R 50 Tt Sormonto 2 Anta
R 60 Tt Complanare
ALL.CO all.Co 5 Reversibile / All.Co 5 Sormonto / Ites P4 Sormonto
ALU-K n 45 Reversibile
ESA giuntall Porta
FRESIA global 41 Complanare / Global 41 Sormonto
Global 48 Complanare / Global 48 Sormonto / Global 70 Taglio Termico
METRA nuovo Nc 50 Sormonto 1 Anta / Nuovo Nc 50 Sormonto 2 Anta
New Tecnew Tec 50 Porta Sormonto / New Tec 52 Tt Porta Sormonto
New Tec 60 Tt Porta Sormonto / New Tec 68 Tt Porta Sormonto
PASSERINI ekip 50 Sormonto 1 Anta / Ekip 50 Sormonto 2 Anta

Contropiastra chiusa

REGOLABILE PER DEVIATORI

PERFORMA. In zama verniciata NERA.

Frontale piatto **30x5,5x203,5**

regolabile in orizzontale ± 9 mm

038722 D 10 - 10

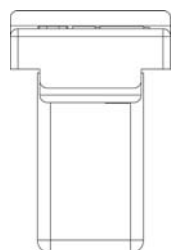

Scala 1:1

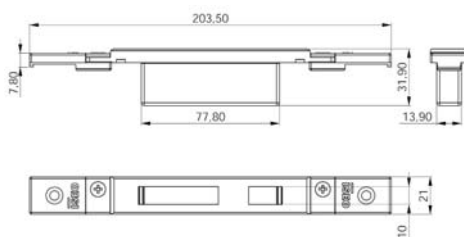

ALL.CO all.Co 5 Complanare / Ites P4 Complanare
ALNOR blindo Block / Montreal G.A.
ALU-K n 53 Complanare / N 55 Tt Complanare
ESA giuntall Complanare
INDINVEST alpha 255 Complanare / Alpha 370 Tt Complanare
Alpha 445 Finestra / Alpha 445 Porta 1 Anta
Alpha 658 Tt Complanare / Alpha Blitz 2000
Alpha Globo 45 / Alpha Globo 55
METRA nuovo Nc 40 Complanare / Nuovo Nc 40 Sormonto 2 Anta
Nuovo Nc 50 Complanare
PASSERINI ekip 40 Complanare 1 Anta / Ekip 40 Complanare 2 Anta
Ekip 50 Complanare 1 Anta / Ekip 50 Complanare 2 Anta
Ekip Thermo 53 Finestra 1 Anta / Ekip Thermo 53 Finestra 2 Anta
Ekip Thermo 58 Finestra 1 Anta / Ekip Thermo 58 Finestra 2 Anta
PROFILATI sistema 1 Pe 40 Comp./Est. 2 Anta
Sistema 1 Pe 40 Sormonto 2 Anta
Sistema 1 Pe 50 Comp./Est. 2 Anta
Sistema 1 Pe 50 Sormonto 2 Anta

Contropiastra chiusa

REGOLABILE PER DEVIATORI

PERFORMA. In zama verniciata NERA.

Frontale piatto **21x8x203,5**

regolabile in orizzontale ± 9 mm

038723 D 10 - 10

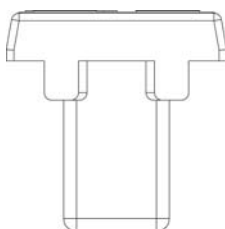

Scala 1:1

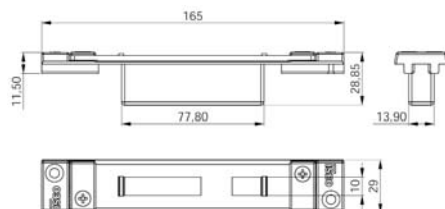

ALCOA alubind / R 40 Reversibile 1 Anta
R 40 Reversibile 2 Anta
R 40 Sormonto 1 Anta / R 40 Sormonto 2 Anta
R 50 Sormonto 1 Anta / R 50 Sormonto 2 Anta
R 50 Tt Sormonto 1 Anta / R 50 Tt Sormonto 2 Anta
R 60 Tt Complanare

Contropiastra chiusa

REGOLABILE PER DEVIATORI

PERFORMA. In acciaio verniciato NERO.

Frontale piatto **29x165**

regolabile in orizzontale ± 13 mm

038724 A 10 - 10

Per serrature da montante serie 72*



Code

Min. ord.
 Confezione
 multipla
 Confezione
 singola
 Status

Perforza



Scala 1:1

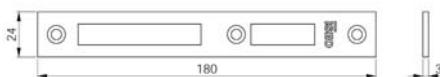

- ALCOA Fb 12 Blindato
- Fb 12 Trad./Revamping
- Gr 9
- Plana 1 Anta
- ESA Blindal 60 Porta 1 Anta
- Blindal 60 Porta 2 Ante
- ESA Blindal 70 Porta 1 Anta
- Blindal 70 Porta 2 Ante
- SCHUCO Royal S 50 N
- Royal S 55 Tt
- Royal S 65 Tt

Contropiastro

PER SERRATURA CENTRALE PERFORMA.

In acciaio INOX. Frontale piatto **24x3x180.**

038230 C 10 - 10

In acciaio **NICHELATO**. Frontale piatto **24x3x180.**

038230H3 D 10 - 10



Scala 1:1

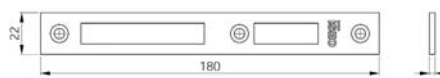

- Alcan Abithal Cristal / Abithal Keeper Porta C.E.
- Winner Finestra
- Alcoa Fb 12 Ga / Europa Ga / Fb 12 T.T. / R 35 Reversibile
- R 35 Sormonto
- All.Co Export 40 Finestra / Export 50 Finestra
- Export 50 Tt Finestra / Final 40 Finestra / Sicurblin C.E.
- Alu-mec Synthesis 45 Finestra / Synthesis 57 Finestra
- Synthesis 60 Tt Finestra
- Alusuisse Alsec 2000 Finestra 59 / Alsec 2000 Finestra 69
- Bodega Bga 50 / New Bt 60
- Domal Domal Break 52 Finestra / Domal Break 70 Finestra
- Domal Stopper Pg Finestra
- Equipe Sistema 8000 G.A. Finestra 1 Anta
- Sistema 8000 G.A. Finestra 2 Ante
- Esa Isola Porta
- Esedra Ga 53 Porta / Ga 53 Porta / Tt 63 Porta / Tt 63 Porta
- Tt 75 Porta / Tt 75 Porta
- Indinvest Gold 400 Complanare / Gold 400 Sormonto
- Gold 500 Complanare / Gold 500 Sormonto
- Gold 600 Complanare / Gold 600 Sormonto
- Metra Nc 45 International Finestra / Nc 45 Superthermic Finestra
- Nc 55 International Finestra / Nc 68 Superthermic Finestra
- Morelli Ma 8300
- Ocma Fc 47 Finestra / Fc 55 Finestra / Fc 60 Tt Finestra
- Passerini Ekip 40 Evoluzione 2 Ante / Ekip 40 Sormonto 2 Ante
- Ekip 50 Sormonto 2 Ante / Ekip Maastricht 53 Finestra
- Ekip Maastricht Th 60 Finestra / Ekip Maastricht Th 68 Finestra
- Profilati "Pe" "Eku 53" Finestra / "Pe" "Eku 64 Tt" Finestra
- "Pe" "Eku 72 Tt" Finestra

Contropiastro

PER SERRATURA CENTRALE PERFORMA.

In acciaio INOX. Frontale piatto **22x3x180.**

038231 C 10 - 10



Scala 1:1

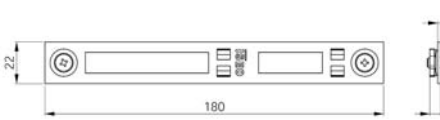

- Alcan Abithal Cristal / Abithal Keeper Porta C.E.
- Winner Finestra
- Alcoa Fb 12 Ga / Europa Ga / Fb 12 T.T. / R 35 Reversibile
- R 35 Sormonto
- All.Co Export 40 Finestra / Export 50 Finestra
- Export 50 Tt Finestra / Final 40 Finestra / Sicurblin C.E.
- Alu-mec Synthesis 45 Finestra / Synthesis 57 Finestra
- Synthesis 60 Tt Finestra
- Alusuisse Alsec 2000 Finestra 59 / Alsec 2000 Finestra 69
- Bodega Bga 50 / New Bt 60
- Domal Domal Break 52 Finestra / Domal Break 70 Finestra
- Domal Stopper Pg Finestra
- Equipe Sistema 8000 G.A. Finestra 1 Anta
- Sistema 8000 G.A. Finestra 2 Ante
- Esa Isola Porta
- Esedra Ga 53 Porta / Ga 53 Porta / Tt 63 Porta / Tt 63 Porta
- Tt 75 Porta / Tt 75 Porta
- Indinvest Gold 400 Complanare / Gold 400 Sormonto
- Gold 500 Complanare / Gold 500 Sormonto
- Gold 600 Complanare / Gold 600 Sormonto
- Metra Nc 45 International Finestra / Nc 45 Superthermic Finestra
- Nc 55 International Finestra / Nc 68 Superthermic Finestra
- Morelli Ma 8300
- Ocma Fc 47 Finestra / Fc 55 Finestra / Fc 60 Tt Finestra
- Passerini Ekip 40 Evoluzione 2 Ante / Ekip 40 Sormonto 2 Ante
- Ekip 50 Sormonto 2 Ante / Ekip Maastricht 53 Finestra
- Ekip Maastricht Th 60 Finestra / Ekip Maastricht Th 68 Finestra
- Profilati "Pe" "Eku 53" Finestra / "Pe" "Eku 64 Tt" Finestra
- "Pe" "Eku 72 Tt" Finestra

Contropiastro

PER SERRATURA CENTRALE PERFORMA.

In acciaio INOX. Frontale piatto **22x1,5x180.**

038235 D 10 - 10

Per serrature da montante
serie 72*



Code

Min. ord.
Confezione
multipla
Confezione
singola
Status

Perforza



Scala 1:1

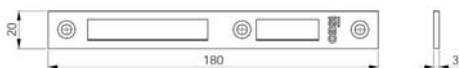

METRA PARETI MOBILI

Contropiastro

PER SERRATURA CENTRALE PERFORMA.

In acciaio INOX. Frontale piatto **20x3x180**.

038228 D 10 - 10



Scala 1:1



ALCOA Fd 12 Blindato
Fb 12 Trad./Revamping
Gr 9
Piana 1 Anta
ESA Blindal 60 Porta 1 Anta
Blindal 60 Porta 2 Ante
ESA Blindal 70 Porta 1 Anta
Blindal 70 Porta 2 Ante
SCHUCO Royal S 50 N
Royal S 55 Tt
Royal S 65 Tt

Contropiastro

PER DEVIATORI PERFORMA.

In acciaio INOX. Frontale piatto **24x3x132**.

038220 C 10 - 10

In acciaio **NICHELATO**. Frontale piatto **24x3x132**.

038220H3 D 10 - 10



Scala 1:1

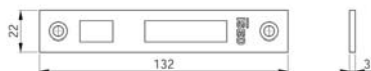

Alcan Abithal Cristal / Abithal Keeper Porta C.E.
Winner Finestra
Alcoa Fb 12 Ga / Europa Ga / Fb 12 T.T. / R 35 Reversibile
R 35 Sormonto
ALL.Co Export 40 Finestra / Export 50 Finestra
Export 50 Tt Finestra / Final 40 Finestra / Scurlin C.E.
Alu-mec Synthesis 45 Finestra / Synthesis 57 Finestra
Synthesis 60 Tt Finestra
Alusuisse Alsec 2000 Finestra 59 / Alsec 2000 Finestra 69
Badlega Bga 50 / New Bt 60
Domal Domal Break 52 Finestra / Domal Break 70 Finestra
Domal Stopper Pg Finestra
Equip Sistema 8000 G.A. Finestra 1 Anta
Sistema 8000 G.A. Finestra 2 Ante
Esa Isola Porta
Esadra Ga 53 Porta / Ga 53 Porta / Tt 63 Porta / Tt 63 Porta
Tt 75 Porta / Tt 75 Porta
Indinvest Gold 400 Complanare / Gold 400 Sormonto
Gold 500 Complanare / Gold 500 Sormonto
Gold 600 Complanare / Gold 600 Sormonto
Metra Nc 45 International Finestra / Nc 45 Superthermic Finestra
Nc 55 International Finestra / Nc 68 Superthermic Finestra
Movelli Ma 8300
Oma Fc 47 Finestra / Fc 55 Finestra / Fc 60 Tt Finestra
Passerini Ekip 40 Evoluzione 2 Ante / Ekip 40 Sormonto 2 Ante
Ekip 50 Sormonto 2 Ante / Ekip Maastricht 53 Finestra
Ekip Maastricht Th 60 Finestra / Ekip Maastricht Th 68 Finestra
Profilati "Pe" "Eku 53" Finestra / "Pe" "Eku 64 Tt" Finestra
"Pe" "Eku 72 Tt" Finestra

Contropiastro

PER DEVIATORI PERFORMA.

In acciaio INOX. Frontale piatto **22x3x132**.

038221 C 10 - 10

Per serrature da montante serie 72*



Code

Min. ord.
 Confezione
 multipla
 Confezione
 singola
 Status

Perforza



Scala 1:1

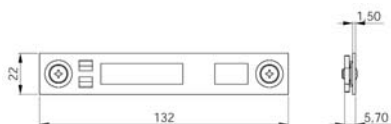

- Alcan Abithal Cristal / Abithal Keeper Porta C.E.
- Winner Finestra
- Alcoa Fb 12 Ga / Europa Ga / Fb 12 T.T. / R 35 Reversibile R 35 Sormonto
- ALL.Co Export 40 Finestra / Export 50 Finestra
- Export 50 Tt Finestra / Final 40 Finestra / Sicurblin C.E.
- Alu-mec Synthesis 45 Finestra / Synthesis 57 Finestra
- Synthesis 60 Tt Finestra
- Alusuisse Alsec 2000 Finestra 59 / Alsec 2000 Finestra 69
- Bodega Bga 50 / New Bt 60
- Domal Domal Break 52 Finestra / Domal Break 70 Finestra
- Domal Stopper Pg Finestra
- Equipe Sistema 8000 G.A. Finestra 1 Anta
- Sistema 8000 G.A. Finestra 2 Ante
- Esa Isola Porta
- Esedra Ga 53 Porta / Ga 53 Porta / Tt 63 Porta / Tt 63 Porta Tt 75 Porta / Tt 75 Porta
- Indinvest Gold 400 Complanare / Gold 400 Sormonto
- Gold 500 Complanare / Gold 500 Sormonto
- Gold 600 Complanare / Gold 600 Sormonto
- Metra Nc 45 International Finestra / Nc 45 Superthermic Finestra
- Nc 55 International Finestra / Nc 68 Superthermic Finestra
- Morelli Ma 8300
- Ocma Fc 47 Finestra / Fc 55 Finestra / Fc 60 Tt Finestra
- Passerini Ekip 40 Evoluzione 2 Ante / Ekip 40 Sormonto 2 Ante
- Ekip 50 Sormonto 2 Ante / Ekip Maastricht 53 Finestra
- Ekip Maastricht Th 60 Finestra / Ekip Maastricht Th 68 Finestra
- Profiliati *Pe*Eku 53 Finestra / *Pe* Eku 64 Tt Finestra
- *Pe* Eku 72 Tt Finestra

Contropiastre
PER DEVIATORI PERFORMA.
 In acciaio INOX. Frontale piatto **22x1,5x132.**

038225 D 10 - 10



Scala 1:1



METRA PARETI MOBILI

Contropiastre
PER DEVIATORI PERFORMA.
 In acciaio INOX. Frontale piatto **20x3x132.**

038227 D 10 - 10

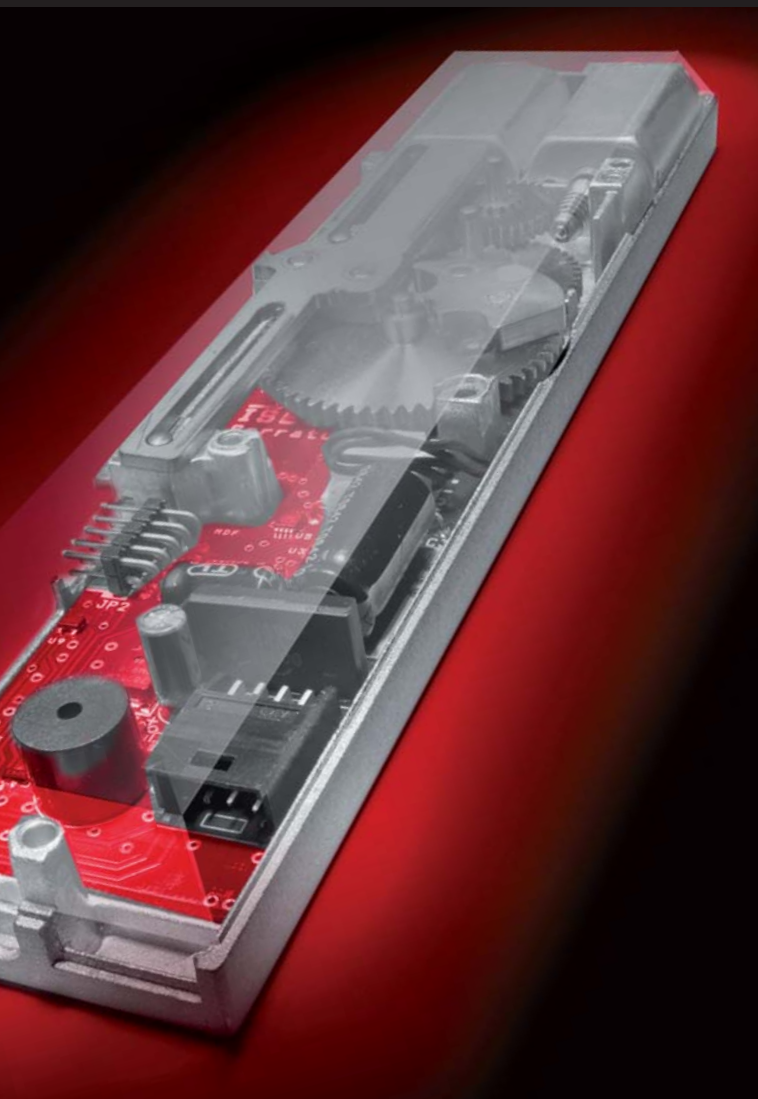

Multiblindo  **Motion**

**Serratura
autorichiedente
motorizzata**



Multiblindo eMotion

Combinazione perfetta fra comfort d'utilizzo e sicurezza in tutte le situazioni. La nuova serratura autorichiedente motorizzata è frutto della ricerca della Divisione Iseo Technology e rappresenta l'evoluzione elettronica di Multiblindo Easy. Dall'esterno può essere gestita senza chiave né maniglia, ma con i più moderni sistemi elettronici di controllo accessi disponibili sul mercato: fingerscan, tastiera, transponder, codice personale. Dall'interno si aziona elettronicamente in modo semplice ed immediato da una normale pulsantiera che permette la programmazione della chiusura con opzioni a scelta del cliente: Total, Light, Free.



È certificata

in base alle norme Europee EN14846:08 e prEN15685:09. Multiblindo eMotion garantisce un'elevata sicurezza anti-effrazione e antiscasso, in caso di blackout non perde la programmazione; non entra mai in conflitto con l'azione meccanica della chiave e della maniglia. E se necessario è manovrabile manualmente.

Esempio di certificazione:



Feedback sonoro

Uno speciale sistema presidia lo stato della porta e invia segnali sonori di apertura e chiusura, programmabili dall'utente, che se lo desidera può anche escluderli totalmente.



Personalizzazione a tempo

Anche il tempo di cortesia è personalizzabile: l'utente può così decidere quanto tempo intercorrerà fra l'impulso d'apertura e la richiusura automatica della porta, in base alle sue esigenze.

Multiblindo eMotion ha tre opzioni che permettono di aprire in un attimo e al tempo stesso di scegliere che tipo di chiusura si desidera, in relazione alle esigenze di sicurezza in quel preciso momento. Viene gestita con l'azionamento di un comando elettronico che consente l'impostazione delle funzioni.

Total. Premendo il pulsante la porta si apre, emettendo contemporaneamente un segnale acustico. Quando si richiude, Multiblindo eMotion farà scattare automaticamente catenacci e scrocco: il feedback sonoro avviserà della chiusura totale. Sicurezza assoluta: nessuno potrà entrare, finché non si azionerà di nuovo il pulsante.

Light. Premendo il pulsante la porta si apre, emettendo contemporaneamente un segnale acustico. Quando si richiude, Multiblindo eMotion farà scattare automaticamente solo lo scrocco: un differente e più flessibile livello di sicurezza per una chiusura parziale e rapida.

Free. Con questa impostazione, Multiblindo eMotion mantiene catenacci e scrocco completamente retratti: la porta rimarrà sempre in stato di apertura libera, nella classica situazione di **"fermo a giorno"**. Libertà assoluta: sia dall'interno che dall'esterno si potrà accedere liberamente, fino a quando non verrà effettuata una nuova impostazione.

Definizione convenzionale della "mano" delle porte.





Multiblindo Motion Interasse 92 mm

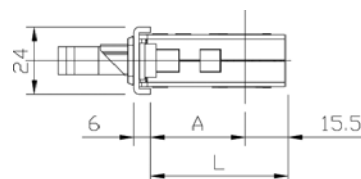
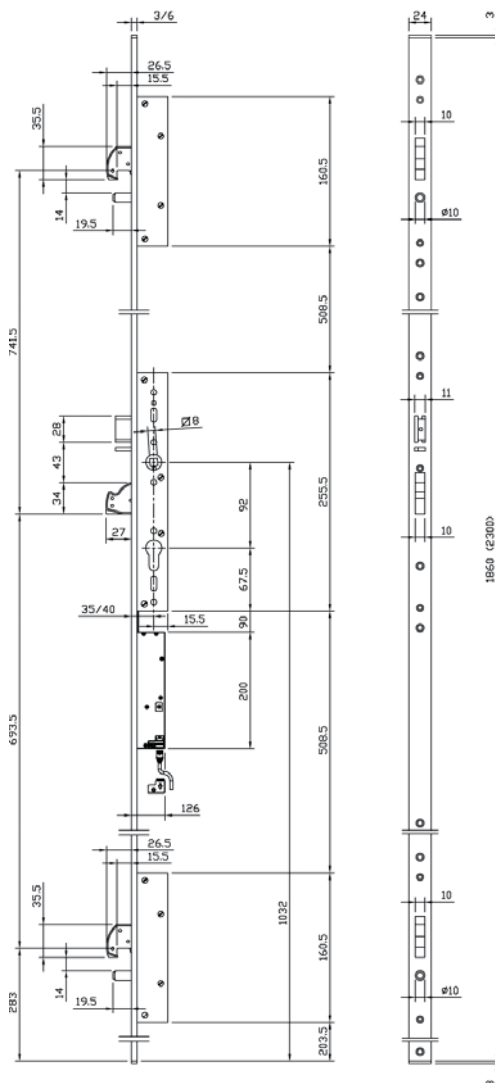
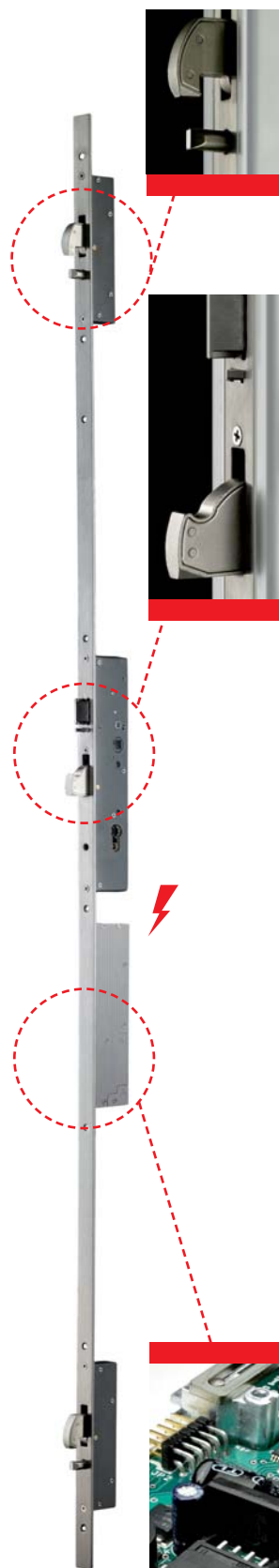

ENTRATA	A	L
35	28	43.5
40	33	58.5

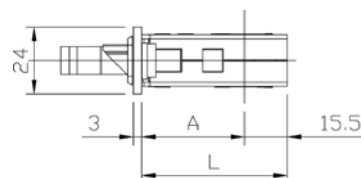

ENTRATA	A	L
35	32	47.5
40	37	52.5

Serratura MULTIPUNTO **MOTORIZZATA 12V D.C.** da infilare per montanti, CHIUSURA AUTOMATICA DELLO SCROCCO E DEI 3 CATENACCI, **DEVIATORI A GANCIO ROTANTE.** Serratura centrale, interasse mm 92, cilindro a profilo europeo. Scrocco destro o sinistro, **non reversibile.** Richiamo catenacci e scrocco con chiave, maniglia o motore. CATENACCIO serratura e deviatori mandata mm 27, rivestiti con placche in acciaio carbonitrurato antitrapano e antitaglio. Cavo per connessione, 2 terminali in nylon per la versione a U. Viti di fissaggio. Foglio istruzioni.

Accessori abbinabili:

Contropiastre

Frontale a U

incontri meccanici 033202 - 033203

incontri per deviatori 033167 - 033171

Frontale piatto

incontri meccanici 033200 - 033201

incontri per deviatori 033165 - 033169



Code

Min. ord.
Confezione
multipla
Confezione
singola
Status

Multiblindo Motion Interasse 92 mm

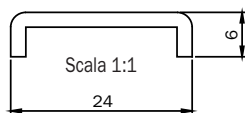

Frontale a U mm 2300 x 24 x 6 in acciaio INOX. Entrata mm 35 DIN DX	7A3600352.D	D	1	-	1
Frontale a U mm 2300 x 24 x 6 in acciaio INOX. Entrata mm 40 DIN DX	7A3600402.D	D	1	-	1
Frontale a U mm 2300 x 24 x 6 in acciaio INOX. Entrata mm 35 DIN SX	7A3600352.S	D	1	-	1
Frontale a U mm 2300 x 24 x 6 in acciaio INOX. Entrata mm 40 DIN SX	7A3600402.S	D	1	-	1

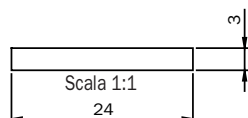

Frontale piatto mm 2300 x 24 x 3 in acciaio INOX. Entrata mm 35 DIN DX	7A3610352.D	D	1	-	1
Frontale piatto mm 2300 x 24 x 3 in acciaio INOX. Entrata mm 40 DIN DX	7A3610402.D	D	1	-	1
Frontale piatto mm 2300 x 24 x 3 in acciaio INOX. Entrata mm 35 DIN SX	7A3610352.S	D	1	-	1
Frontale piatto mm 2300 x 24 x 3 in acciaio INOX. Entrata mm 40 DIN SX	7A3610402.S	D	1	-	1



Alimentatore 230V A.C. - 12V D.C. - 3A	94403000E	C	1	-	1
---	------------------	---	---	---	---



Passacavo flessibile da applicare L=300	94403010E	C	1	-	1
---	------------------	---	---	---	---



Passacavo flessibile da incasso L=300	94403110E	D	1	-	1
---------------------------------------	------------------	---	---	---	---



Multiblindo Easy

**Serratura
autorichiucente**



Multiblindo Easy

È una Multiblindo a tutti gli effetti: stesso livello di sicurezza, uguali dimensioni e stessi ingombri. Intercambiabile con la classica Multiblindo Iseo. È però una Multiblindo del tutto nuova, **concepita con 3 diverse funzionalità impostabili dall'utente**. Multiblindo Easy presuppone l'applicazione esterna di un pomolo fisso o di un maniglione perchè l'installazione di una maniglia "classica" consentirebbe l'apertura della porta (funzione di emergenza).



È progettata e testata

secondo la norma europea prEN 15685. Resiste allo sfondamento laterale di una spinta superiore a 1.000 kg ed ad un carico frontale superiore ai 600 kg. Resiste per più di 240 ore, alla corrosione in ambiente salino.

Durata: superiore a 200.000 cicli d'apertura e chiusura con carico sull'anta di 120N.

Esempio di certificazione: serratura Multiblindo Easy, modelli 7A32 - 7A34 - 7A36 - 7A38



Chiusura

Avviene in modo automatico: accostando l'anta al battente, si ottiene la messa in sicurezza della stessa mediante la fuoriuscita dello scrocco e dei 3 catenacci. La modalità operativa può essere variata dall'utente in ogni momento mediante il selettore posto sul frontale della serratura. Un particolare dispositivo brevettato consente la fuoriuscita dei catenacci dalle casse solo quando lo scrocco si è impegnato nella contropiastra per almeno 3 mm. Con l'anta trattenuta dallo scrocco in posizione di perfetto allineamento si assicurano le migliori condizioni per il libero movimento dei catenacci.



Apertura

Apertura dall'esterno: con un giro di chiave nel senso di apertura si richiamano i catenacci e con un ulteriore quarto di giro si richiama lo scrocco.

Apertura dall'interno: con un giro di chiave nel senso di apertura si richiamano i catenacci e con un ulteriore quarto di giro si richiama lo scrocco. Con la rotazione della maniglia di 45° si richiamano i catenacci e lo scrocco.

Esclusione della maniglia

Con un giro di chiave nel senso di chiusura si esclude il funzionamento della maniglia interna. Con un giro di chiave nel senso contrario si ripristina il funzionamento. Per evitare usi impropri o accidentali, l'operazione di esclusione della maniglia può essere eseguita esclusivamente quando i catenacci sono in posizione di completa chiusura. Con questa operazione viene automaticamente assicurato che:

- la chiusura automatica dei catenacci è avvenuta in modo completo.
- l'asta che comanda i catenacci è stata bloccata (l'attacco ad un CATENACCIO non ha riflessi negativi sugli altri).

Sotto l'aspetto della security l'esclusione della maniglia ha lo scopo di impedire l'apertura dall'interno se richiesta, o dall'esterno nel caso di un eventuale scasso sulla porta (ad esempio porte vetrate). Sotto l'aspetto della safety si ha un maggiore controllo sull'uscita.



Total "0" Chiusura totale e automatica di catenacci e scrocco



Light "1" Chiusura limitata al solo scrocco









Free "2" Impostazione senza alcuna chiusura (Permette di impostare la funzione fermo a giorno)

Multiblindo Easy

La porta sottoposta al collaudo dall'**Istituto Tedesco IFT ROSENHEIM**, su cui è stata installata una serratura Multiblindo Easy, ha superato le prove di **CLASSE 2** della **NORMA EUROPEA DIN V ENV 1627:1999**



<p>Nachweis einbruchhemmende Eigenschaften</p> <p>Prüfbericht 212 38908</p>		
<p>Auftraggeber Hörmann KG Eckelhausen In der Bruchwiese 2</p> <p>66625 Nohfelden</p>		
Produkt	einbruchhemmende Tür mit festem Seitenteil	<p>Grundlagen</p> <p>DIN V ENV 1627 : 1999 Fenster, Türen, Abschüsse - Einbruchhemmung – Anforder- ungen und Klassifizierung</p> <p>DIN V ENV 1628 : 1999 DIN V ENV 1629 : 1999 DIN V ENV 1630 : 1999</p>
Bezeichnung	TopPrestige	
Außenmaß (B x H)	2300 mm x 2300 mm	<p>Darstellung</p> 
(Rahmen) Material, System	Aluminium / Hörmann H20000, H21000, H25000	
Angriffsseite	Schließseite/Schließfläche nach DIN 107	<p>Verwendungshinweise</p> <p>Dieser Prüfbericht dient zum Nachweis der einbruchhem- menden Eigenschaften.</p>
Öffnungsart	Drehflügel nach innen Klasse P4 A Nach EN 356	
Verglastung	Alupaneel ohne Nachweis	<p>Gültigkeit</p> <p>Die genannten Daten und Er- gebnisse beziehen sich aus- schließlich auf den geprüften und beschriebenen Probekör- per. Die Prüfung der Einbruch- hemmung ermöglicht keine Aussage über weitere lei- stungs- und qualitätsbestim- mende Eigenschaften der vor- liegenden Konstruktion.</p> <p>Abweichend von geprüfter Aus- führung sind folgende Größen- änderungen zulässig: in der Breite +10% und -20% in der Höhe +10% und -20%</p>
Beschläge	Automatikschloss, Dreifachverriegelung mit Bolzen-, Ha- kenkombinator, Typ Iseo-Multiblindo Hörmann-H5, Fa. Iseo Serrature; Profilylinder Typ R6 Fa. Iseo; Schutzbe- schlag Hörmann-HS1; zwei zweiteilige Bänder Nr. 4, Fa. Dr. Walter Hahn	
Montage	Gemäß der Montageanleitung der Firma Hörmann KG Eckelhausen	<p>Veröffentlichungshinweise</p> <p>Es gilt das Ift-Merkblatt „Bedin- gungen und Hinweise zur Be- nutzung von Ift-Prüf- dokumentationen“. Das Deckblatt kann als Kurz- fassung verwendet werden.</p>
Schließzustand	geschlossen, verriegelt und verschlossen	
<p>Einbruchhemmung</p>  <p>Widerstandsklasse 2</p>		<p>Inhalt</p> <p>Der Nachweis umfasst insge- samt 43 Seiten</p> <p>1 Gegenstand 2 Durchführung 3 Einzelergebnisse 4 Beurteilung Anlage 1 (15 Seiten) Anlage 2 (11 Seiten)</p>
<p>ift Rosenheim 17. Dezember 2009</p> <p> Christian Kehrer, Dipl.-Ing. (FH) Prüfstellenleiter ift Zentrum Türen, Tore, Sicherheit</p> <p> Gerhard Fellermeier, Dipl.-Ing. (FH) Prüfingenieur ift Zentrum Türen, Tore, Sicherheit</p>		
<p> PFE Rosenheim GmbH ift Zentrum – Türen, Tore, Sicherheit Geschäftsführer Dr. Jochen Pechel</p> <p>Theodor-Gieseler-Str. 7 - 9 D-33209 Rosenheim Tel.: +49 (0)8021/09-0 Fax: +49 (0)8021/09-260 www.pfe-rosenheim.de</p> <p>Str. 63026 Rosenheim A3-Tankstelle 198 14022 Sparkasse Rosenheim RTO 500 420 826 B.Z. 711 500 02</p> <p>Notruf 800 10 075* A-Verkehrszentrale BAfW 10  DAP-Flora 99</p>		

CLASSE
2



Multiblindo Easy Interasse 92 mm

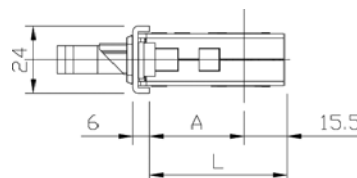
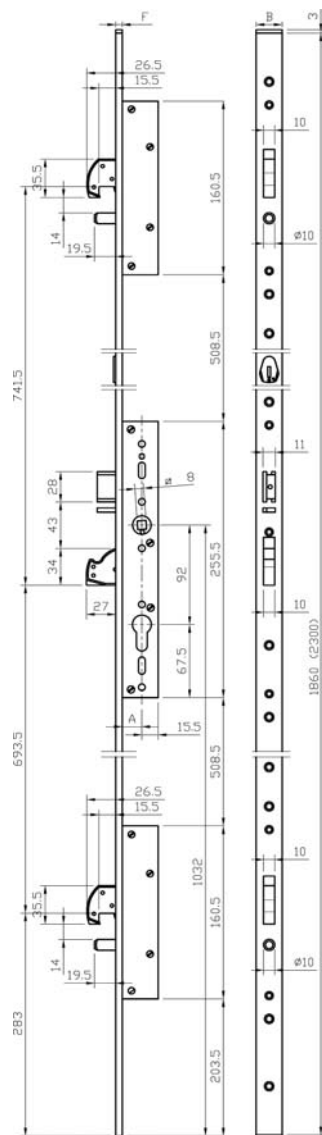

ENTRATA	A	L
35	28	43.5
40	33	58.5

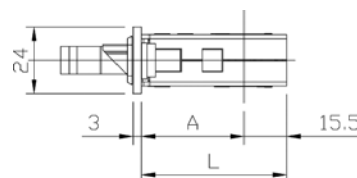

ENTRATA	A	L
35	32	47.5
40	37	52.5

Serratura MULTIPUNTO da infilare per montanti,

CHIUSURA AUTOMATICA DELLO SCROCCO E DEI 3 CATENACCI, **DEVIATORI A GANCIO ROTANTE**.

Serratura centrale, interasse mm 92, cilindro a profilo europeo.

Scrocco destro o sinistro, **non reversibile**. Richiamo catenacci e scrocco con chiave o maniglia.

CATENACCIO serratura e deviatori mandata mm 27, rivestiti con placche in acciaio carbonitrurato antitrapano e antitaglio.

2 terminali in nylon per la versione a U. Viti di fissaggio. Foglio istruzioni.

Accessori abbinabili:

Contropiastre

Frontale a U acciaio INOX 24x6x1860:

incontri meccanici 033202 - 033203

incontri elettrici 033212 - 033213

incontri per deviatori 033167 - 033171

Frontale piatto acciaio INOX 24x3x2300:

incontri meccanici 033200 - 033201

incontri elettrici 033210 - 033211

incontri per deviatori 033165 - 033169



Code

Min. ord.
Confezione
multipla
Confezione
singola
Status

Multiblindo Easy Interasse 92 mm

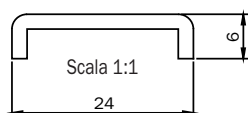

Frontale a U mm 1860 x 24 x 6 in acciaio INOX. Entrata mm 35 DIN DX	7A3201352.D	C	1	-	1
Frontale a U mm 1860 x 24 x 6 in acciaio INOX. Entrata mm 40 DIN DX	7A3201402.D	B	1	-	1
Frontale a U mm 1860 x 24 x 6 in acciaio INOX. Entrata mm 35 DIN SX	7A3201352.S	C	1	-	1
Frontale a U mm 1860 x 24 x 6 in acciaio INOX. Entrata mm 40 DIN SX	7A3201402.S	B	1	-	1

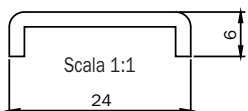

Frontale a U mm 2300 x 24 x 6 in acciaio INOX. Entrata mm 35 DIN DX	7A3200352.D	D	1	-	1
Frontale a U mm 2300 x 24 x 6 in acciaio INOX. Entrata mm 40 DIN DX	7A3200402.D	D	1	-	1
Frontale a U mm 2300 x 24 x 6 in acciaio INOX. Entrata mm 35 DIN SX	7A3200352.S	D	1	-	1
Frontale a U mm 2300 x 24 x 6 in acciaio INOX. Entrata mm 40 DIN SX	7A3200402.S	D	1	-	1

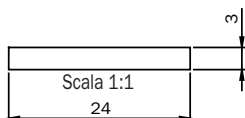

Frontale piatto mm 2300 x 24 x 3 in acciaio INOX. Entrata mm 35 DIN DX	7A3210352.D	C	1	-	1
Frontale piatto mm 2300 x 24 x 3 in acciaio INOX. Entrata mm 40 DIN DX	7A3210402.D	C	1	-	1
Frontale piatto mm 2300 x 24 x 3 in acciaio INOX. Entrata mm 35 DIN SX	7A3210352.S	D	1	-	1
Frontale piatto mm 2300 x 24 x 3 in acciaio INOX. Entrata mm 40 DIN SX	7A3210402.S	D	1	-	1

Definizione convenzionale della “mano” delle porte.





Code

Min. ord.
Confezione
multipla
Confezione
singola
Status

Opzioni: con foro cilindro tipo SVIZZERO



Per cilindro tondo da 22 mm

Multiblindo Motion

Serratura centrale **MOTORIZZATA**, interasse 94 mm

Frontale a U mm 1860 x 24 x 6 in acciaio INOX. Entrata 40 mm	DIN DX *	7A3801402.D	D	1	-	1
Frontale a U mm 1860 x 24 x 6 in acciaio INOX. Entrata 40 mm	DIN SX *	7A3801402.S	D	1	-	1
Frontale a U mm 2300 x 24 x 6 in acciaio INOX. Entrata 40 mm	DIN DX *	7A3800402.D	D	1	-	1
Frontale a U mm 2300 x 24 x 6 in acciaio INOX. Entrata 40 mm	DIN SX *	7A3800402.S	D	1	-	1
Frontale a U mm 2300 x 24 x 3 in acciaio INOX. Entrata 40 mm	DIN DX *	7A3810402.D	D	1	-	1
Frontale a U mm 2300 x 24 x 3 in acciaio INOX. Entrata 40 mm	DIN SX *	7A3810402.S	D	1	-	1

Multiblindo Easy

Serratura centrale **MECCANICA**, interasse 94 mm

Frontale a U mm 1860 x 24 x 6 in acciaio INOX. Entrata 40 mm	DIN DX *	7A3401402.D	D	1	-	1
Frontale a U mm 1860 x 24 x 6 in acciaio INOX. Entrata 40 mm	DIN SX *	7A3401402.S	D	1	-	1
Frontale a U mm 2300 x 24 x 6 in acciaio INOX. Entrata 40 mm	DIN DX *	7A3400402.D	D	1	-	1
Frontale a U mm 2300 x 24 x 6 in acciaio INOX. Entrata 40 mm	DIN SX *	7A3400402.S	D	1	-	1
Frontale a U mm 2300 x 24 x 3 in acciaio INOX. Entrata 40 mm	DIN DX *	7A3410402.D	D	1	-	1
Frontale a U mm 2300 x 24 x 3 in acciaio INOX. Entrata 40 mm	DIN SX *	7A3410402.S	D	1	-	1

* Disponibilità e consegna da concordare

Per serrature da montante
serie 7A*



Code

Min. ord.
Confezione
multipla
Confezione
singola
Status

Multiblindo Easy e Multiblindo eMotion

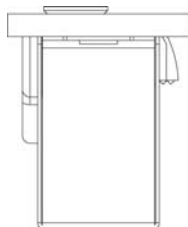

Scala 1:1

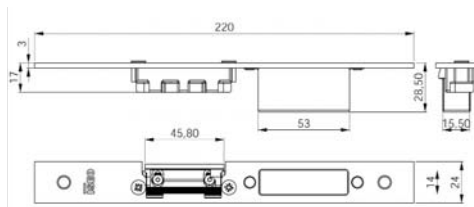

- ALL.CO All.Co 5 Porta / All.Co 5 TT Porta
- Export 50/50 TT Porta / Sicurblin 65
- ALU-K Alublindo / N 45 Porta / N 53 Porta / N 55 TT Porta
- N 62 TT Porta
- ALU-MEC Synthesis 57 Porta / Synthesis 60TT Porta
- DOMAL Stopper PG Porta
- ESA Blindal 60 Porta 1 Anta / 60 Porta 2 Ante
- INDINVEST Alpha 445 Porta 2 Ante
- METRA NC 45 International Porta
- NC 45 Superthermic Porta / NC 55 International Porta
- NC 68 Superthermic Porta / Nuovo NC 50 Porta
- Superblindo
- PASSERINI Ekip Blindo
- SCHUCO Royal 78 ST Blindato
- Royal S 50 N
- Royal S 55 TT
- Royal S 65 TT

Contropiastra chiusa

REGOLABILE PER SERRATURA CENTRALE MULTIBLINDO EASY e MULTIBLINDO EMOTION.

In acciaio INOX con incontro meccanico.

Frontale piatto **24x3x220 DIN SX**

033200 C 10 - 10

Frontale piatto **24x3x220 DIN DX**

033201 D 10 - 10

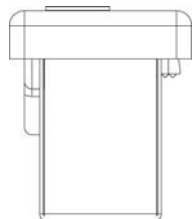

Scala 1:1

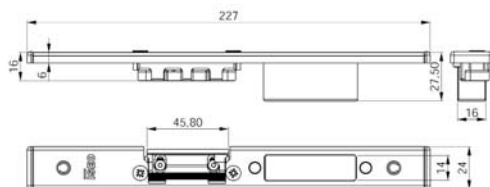

- ALCAN Abithal Keeper Porta 53-60 / 61-68
- Abithal Porta / Winner Porta
- ALCOA FB 12 Blindato Porta
- Plana 1 Anta / Plana 2 Ante
- ALL.CO All.Co 5 Porta / All.Co 5 TT Porta
- Export 50/50 TT Porta / Sicurblin 65
- ALNOR Montreal Porta
- ALUSIJSSE Alsec 2000 Porta 59 / Alsec 2000 Porta 69
- ALU-K Alublindo / N 45 Porta / N 53 Porta / N 55 TT Porta
- N 62 TT Porta
- ALU-MEC Synthesis 57 Porta / Synthesis 60TT Porta
- BODEGA Extrablind 70
- DOMAL Domal Break 52 Porta / Domal Break 70 Porta
- Security Porta / Shops Porta / Stopper PG Porta
- ESA Blindal 60 Porta 1 Anta / 60 Porta 2 Ante
- Blindal 70 Porta 1 Anta / 70 Porta 2 Ante
- FRESIA Global 48 Porta
- INDINVEST Alpha 445 Porta 2 Ante
- METRA NC 45 International Porta
- NC 45 Superthermic Porta / NC 55 International Porta
- NC 68 Superthermic Porta / Nuovo NC 50 Porta
- Superblindo
- NEW TEC New Tec 50 Porta Complanare
- OCMA SV 47 Porta 1 Anta
- SV 62 Porta 1 Anta
- SV 62 TT Porta 1 Anta
- PASSERINI Ekip Blindo
- Ekip Maastricht 53 Porta 1 Anta
- Ekip Maastricht 53 Porta 2 Ante
- Ekip Maastricht TH 60/68 Porta 1 Anta
- Ekip Maastricht TH 60/68 Porta 2 Ante
- Ekip Thermo 53 Porta
- PROFILATI PE " Eku 53" Porta
- PE "Eku 64 TT" Porta
- PE "Eku 72 Tt" Porta
- Sistema 1 PE 40 Complanare /Esterno 2 Ante
- Sistema 1 PE 40 Sormonto 2 Ante
- SCHUCO Royal 78 ST Blindato
- Royal S 50 N
- Royal S 55 TT
- Royal S 65 TT
- WICONA L60A / L70A

Contropiastra chiusa

REGOLABILE PER SERRATURA CENTRALE MULTIBLINDO EASY e MULTIBLINDO EMOTION.

In acciaio INOX con incontro meccanico.

Frontale sagomato **24x6x220 DIN SX**

033202 D 10 - 10

Frontale sagomato **24x6x220 DIN DX**

033203 D 10 - 10

Per serrature da montante
serie 7A*



Code

Min. ord.
Confezione
multipla
Confezione
singola
Status

Multiblindo Easy

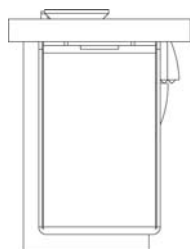

Scala 1:1

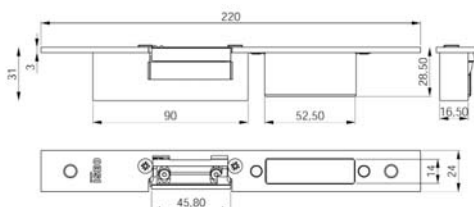

- ALL.CO All.Co 5 Porta / All.Co 5 TT Porta
- Export 50/50 TT Porta / Sicurlin 65
- ALU-K Alublindo / N 45 Porta / N 53 Porta / N 55 TT Porta
- N 62 TT Porta
- ALU-MEC Synthesis 57 Porta / Synthesis 60TT Porta
- DOMAL Stopper PG Porta
- ESA Blindal 60 Porta 1 Anta / 60 Porta 2 Ante
- INDINVEST Alpha 445 Porta 2 Ante
- METRA NC 45 International Porta
- NC 45 Superthermic Porta / NC 55 International Porta
- NC 68 Superthermic Porta / Nuovo NC 50 Porta
- Superblindo
- PASSERINI Ekip Blindo
- SCHUCO Royal 78 ST Blindato
- Royal S 50 N
- Royal S 55 TT
- Royal S 65 TT

Contropiastra chiusa

REGOLABILE PER SERRATURA CENTRALE MULTIBLINDO EASY.

In acciaio INOX con incontro elettrico.

Frontale piatto **24x3x220 DIN SX**

033210 D 10 - 10

Frontale piatto **24x3x220 DIN DX**

033211 D 10 - 10

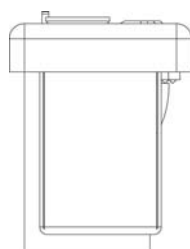

Scala 1:1

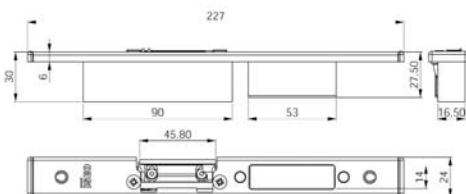

- ALCAN Abithal Keeper Porta 53/60 / 61/68
- Abithal Porta / Winner Porta
- ALCOA FB 12 Blindato Porta
- Plana 1 Anta / Plana 2 Ante
- ALL.CO All.Co 5 Porta / All.Co 5 TT Porta
- Export 50/50 TT Porta / Sicurlin 65
- ALNOR Montreal Porta
- ALUSUISSE Alsec 2000 Porta 59 / Alsec 2000 Porta 69
- ALU-K Alublindo / N 45 Porta / N 53 Porta / N 55 TT Porta
- N 62 TT Porta
- ALU-MEC Synthesis 57 Porta / Synthesis 60TT Porta
- BODEGA Extrablind 70
- DOMAL Domal Break 52 Porta / Domal Break 70 Porta
- Security Porta / Shops Porta / Stopper PG Porta
- ESA Blindal 60 Porta 1 Anta / 60 Porta 2 Ante
- Blindal 70 Porta 1 Anta / 70 Porta 2 Ante
- FRESIA Global 48 Porta
- INDINVEST Alpha 445 Porta 2 Ante
- METRA NC 45 International Porta
- NC 45 Superthermic Porta / NC 55 International Porta
- NC 68 Superthermic Porta / Nuovo NC 50 Porta
- Superblindo
- NEW TEC New Tec 50 Porta Complanare
- OCMA SV 47 Porta 1 Anta
- SV 62 Porta 1 Anta
- SV 62 TT Porta 1 Anta
- PASSERINI Ekip Blindo
- Ekip Maastricht 53 Porta 1 Anta
- Ekip Maastricht 53 Porta 2 Ante
- Ekip Maastricht TH 60/68 Porta 1 Anta
- Ekip Maastricht TH 60/68 Porta 2 Ante
- Ekip Thermo 53 Porta
- PROFILATI PE " Eku 53" Porta
- PE "Eku 64 TT" Porta
- PE "Eku 72 Tt" Porta
- Sistema 1 PE 40 Complanare /Esterno 2 Ante
- Sistema 1 PE 40 Sormonto 2 Ante
- SCHUCO Royal 78 ST Blindato
- Royal S 50 N
- Royal S 55 TT
- Royal S 65 TT
- WICONA L60A / L70A

Contropiastra chiusa

REGOLABILE PER SERRATURA CENTRALE MULTIBLINDO EASY.

In acciaio INOX con incontro elettrico.

Frontale sagomato **24x6x220 DIN SX**

033212 D 10 - 10

Frontale sagomato **24x6x220 DIN DX**

033213 D 10 - 10

Per serrature da montante
serie 7A*



Code

Min. ord.
Confezione
multipla
Confezione
singola
Status

Multiblindo Easy



Scala 1:1

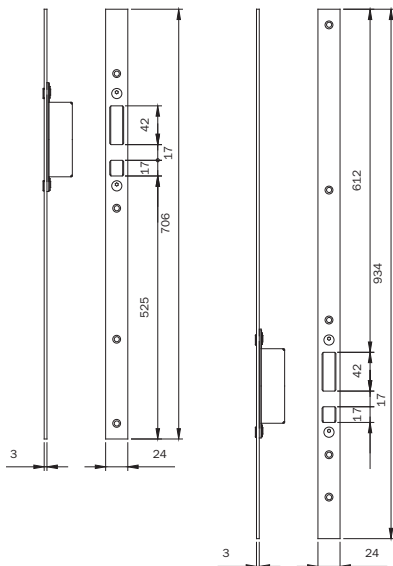

- ALL.CO All.Co 5 Porta / All.Co 5 TT Porta
- Export 50/50 TT Porta / Sicurblin 65
- ALU-K Alublindo / N 45 Porta / N 53 Porta / N 55 TT Porta
- N 62 TT Porta
- ALU-MEC Synthesis 57 Porta / Synthesis 60TT Porta
- DOMAL Stopper PG Porta
- ESA Blindal 60 Porta 1 Anta / 60 Porta 2 Ante
- INDINVEST Alpha 445 Porta 2 Ante
- METRA NC 45 International Porta
- NC 45 Superthermic Porta / NC 55 International Porta
- NC 68 Superthermic Porta / Nuovo NC 50 Porta
- Superblindo
- PASSERINI Ekip Blindo
- SCHUCO Royal 78 ST Blindato
- Royal S 50 N
- Royal S 55 TT
- Royal S 65 TT

Coppia di contropiastre chiuse

REGOLABILE PER DEVIATORI alto/basso a **GANCIO**

MULTIBLINDO EASY. In INOX frontale piatto **24x3x1860**.

Abbinabile alle contropiastre centrali

033200 - 033201 - 033210 - 033211 - 033160 - 033161

033165 D 10 - 10

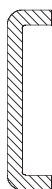

Scala 1:1

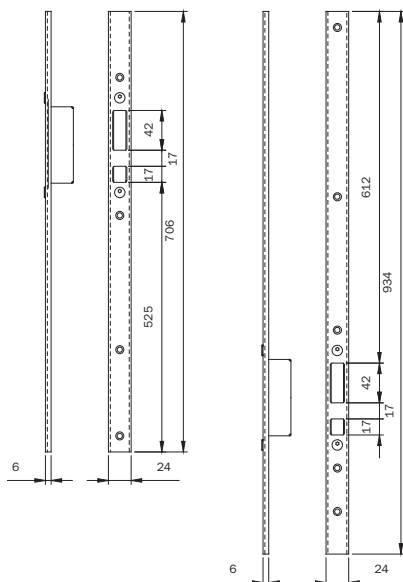

- ALCAN Abithal Keeper Porta 53-60 / 61-68
- Abithal Porta / Winner Porta
- ALCOA FB 12 Blindato Porta
- Plana 1 Anta / Plana 2 Ante
- ALL.CO All.Co 5 Porta / All.Co 5 TT Porta
- Export 50/50 TT Porta / Sicurblin 65
- ALNOR Montreal Porta
- ALUSUISSE Alsec 2000 Porta 59 / Alsec 2000 Porta 69
- ALU-K Alublindo / N 45 Porta / N 53 Porta / N 55 TT Porta
- N 62 TT Porta
- ALU-MEC Synthesis 57 Porta / Synthesis 60TT Porta
- BODEGA Extrablind 70
- DOMAL Domal Break 52 Porta / Domal Break 70 Porta
- Security Porta / Shops Porta / Stopper PG Porta
- ESA Blindal 60 Porta 1 Anta / 60 Porta 2 Ante
- Blindal 70 Porta 1 Anta / 70 Porta 2 Ante
- FRESIA Global 48 Porta
- INDINVEST Alpha 445 Porta 2 Ante
- METRA NC 45 International Porta
- NC 45 Superthermic Porta / NC 55 International Porta
- NC 68 Superthermic Porta / Nuovo NC 50 Porta
- Superblindo
- NEW TEC New Tec 50 Porta Complanare
- OCMA SV 47 Porta 1 Anta
- SV 62 Porta 1 Anta
- SV 62 TT Porta 1 Anta
- PASSERINI Ekip Blindo
- Ekip Maastricht 53 Porta 1 Anta
- Ekip Maastricht 53 Porta 2 Ante
- Ekip Maastricht TH 60/68 Porta 1 Anta
- Ekip Maastricht TH 60/68 Porta 2 Ante
- Ekip Thermo 53 Porta
- PROFILATI PE "Eku 53" Porta
- PE "Eku 64 TT " Porta
- PE "Eku 72 Tt " Porta
- Sistema 1 PE 40 Complanare /Esterno 2 Ante
- Sistema 1 PE 40 Sormonto 2 Ante
- SCHUCO Royal 78 ST Blindato
- Royal S 50 N
- Royal S 55 TT
- Royal S 65 TT
- WICONA L60A / L70-A

Coppia di contropiastre chiuse

REGOLABILE PER DEVIATORI alto/basso a **GANCIO**

MULTIBLINDO EASY. In INOX frontale a U **24x6x1860**.

Abbinabile alle contropiastre centrali

033202 - 033203 - 033212 - 033213 - 033162 - 033163

033167 C 10 - 10

Per serrature da montante
serie 7A*



Code

Min. ord.
Confezione
multipla
Confezione
singola
Status

Multiblindo Easy e Multiblindo Motion

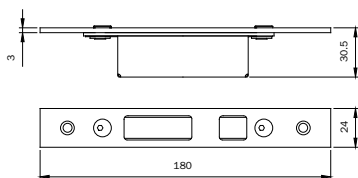

- ALL.CO All.Co 5 Porta / All.Co 5 TT Porta
- Export 50/50 TT Porta / Sicurblin 65
- ALU-K Alublindo / N 45 Porta / N 53 Porta / N 55 TT Porta
- N 62 TT Porta
- ALU-MEC Synthesis 57 Porta / Synthesis 60TT Porta
- DOMAL Stopper PG Porta
- ESA Blindal 60 Porta 1 Anta / 60 Porta 2 Ante
- INDINVEST Alpha 445 Porta 2 Ante
- METRA NC 45 International Porta
- NC 45 Superthermic Porta / NC 55 International Porta
- NC 68 Superthermic Porta / Nuovo NC 50 Porta
- Superblindo
- PASSERINI Ekip Blindo
- SCHUCO Royal 78 ST Blindato
- Royal S 50 N
- Royal S 55 TT
- Royal S 65 TT

Scala 1:1

Contropiastre chiusa

REGOLABILE PER DEVIATORI A GANCIO

MULTIBLINDO EASY e MULTIBLINDO EMOTION. In INOX frontale piatto **24x3x180**.

Da abbinare alle contropiastre

033200 - 033201 - 033210 - 033211 - 033160 - 033161

033169 C 10 - 10

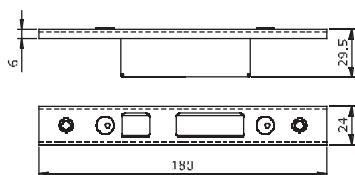
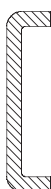

- ALCAN Abithal Keeper Porta 53/60 / 61/68
- Abithal Porta / Winner Porta
- ALCOA FB 12 Blindato Porta
- Plana 1 Anta / Plana 2 Ante
- ALL.CO All.Co 5 Porta / All.Co 5 TT Porta
- Export 50/50 TT Porta / Sicurblin 65
- ALNOR Montreal Porta
- ALUSUISSE Alsec 2000 Porta 59 / Alsec 2000 Porta 69
- ALU-K Alublindo / N 45 Porta / N 53 Porta / N 55 TT Porta
- N 62 TT Porta
- ALU-MEC Synthesis 57 Porta / Synthesis 60TT Porta
- BODEGA Extrablind 70
- DOMAL Domal Break 52 Porta / Domal Break 70 Porta
- Security Porta / Shops Porta / Stopper PG Porta
- ESA Blindal 60 Porta 1 Anta / 60 Porta 2 Ante
- Blindal 70 Porta 1 Anta / 70 Porta 2 Ante
- FRESIA Global 48 Porta
- INDINVEST Alpha 445 Porta 2 Ante
- METRA NC 45 International Porta
- NC 45 Superthermic Porta / NC 55 International Porta
- NC 68 Superthermic Porta / Nuovo NC 50 Porta
- Superblindo
- NEW TEC New Tec 50 Porta Complanare
- OCMA SV 47 Porta 1 Anta
- SV 62 Porta 1 Anta
- SV 62 TT Porta 1 Anta
- PASSERINI Ekip Blindo
- Ekip Maastricht 53 Porta 1 Anta
- Ekip Maastricht 53 Porta 2 Ante
- Ekip Maastricht TH 60/68 Porta 1 Anta
- Ekip Maastricht TH 60/68 Porta 2 Ante
- Ekip Thermo 53 Porta
- PROFILATI PE " Eku 53" Porta
- PE "Eku 64 TT " Porta
- PE "Eku 72 Tt " Porta
- Sistema 1 PE 40 Complanare /Esterno 2 Ante
- Sistema 1 PE 40 Sormonto 2 Ante
- SCHUCO Royal 78 ST Blindato
- Royal S 50 N
- Royal S 55 TT
- Royal S 65 TT
- WICONA L60A / L70A

Scala 1:1

Contropiastre chiusa

REGOLABILE PER DEVIATORI A GANCIO

MULTIBLINDO EASY e MULTIBLINDO EMOTION.

In INOX frontale a U **24x6x180**. Da abbinare alle contropiastre

033202 - 033203 - 033212 - 033213 - 033162 - 033163

033171 B 10 - 10



Multiblindo classic

**Serratura per
serramenti
metallici**



Multiblindo classic



È progettata e testata

secondo le norme europee prEN 15685 (versione chiusura tripla) ed EN 12209 (versione chiusura laterale). Resiste allo sfondamento laterale di una spinta superiore a 1.000 kg ed ad un carico frontale superiore ai 600 kg. Resiste per più di 240 ore, alla corrosione in ambiente salino. Durata: superiore a 200.000 cicli d'apertura e chiusura con carico sull'anta di 120N.

Esempio di certificazione: serratura Multiblindo, modelli 7955 - 7945 - 7991 - 79034



Applicare MULTIBLINDO, insieme ai cilindri ISEO, vuol dire offrire una elevatissima sicurezza alle porte.

Le caratteristiche di sicurezza di MULTIBLINDO sono:

- scatola in acciaio chiusa su tutti i lati;
- CATENACCIO con piastre in acciaio carbonitrurato antitaglio e antitrapano;
- nuovo sistema antiscasso del CATENACCIO (fig. 2,3,4) brevettato;
- il carico applicato ad uno qualsiasi dei catenacci non produce effetti sugli altri due, quindi lo scasso deve essere ripetuto singolarmente su ogni CATENACCIO.

- A) Perno fulcro CATENACCIO
- B) Punto di rottura programmato
- C) Pistoncini di sicurezza
- D) Asta trasmissione e movimento blocco CATENACCIO

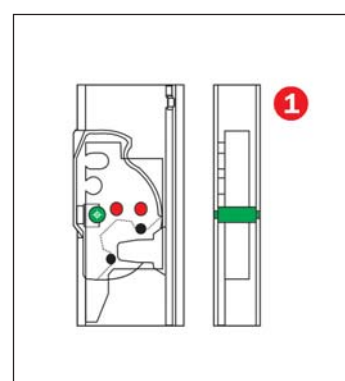
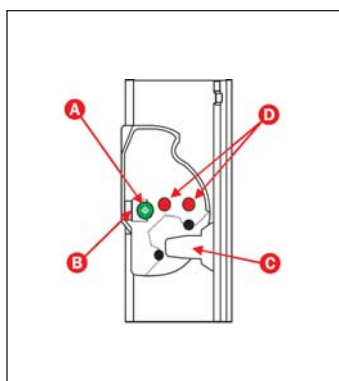

Serratura aperta

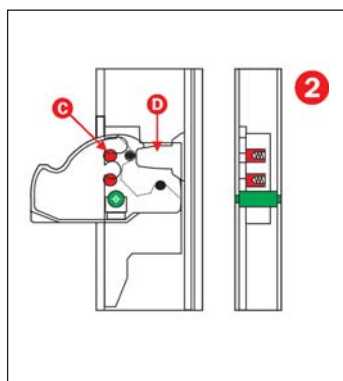

Serratura chiusa.
Il blocco è assicurato dall'elemento "D" che in opposizione al CATENACCIO contrasta sulla parete posteriore della cassa.

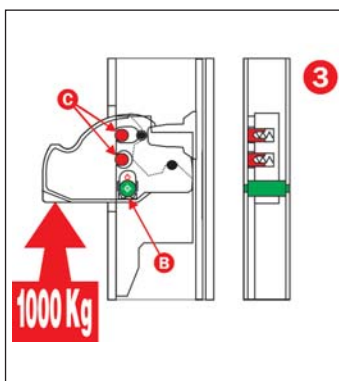

Applicando una forza dal basso verso l'alto la sezione "B" cede portando i pistoncini "C" ad inserirsi nelle rispettive sedi della piastra solidale con la cassa. Il CATENACCIO e la cassa diventano sostanzialmente un corpo unico.

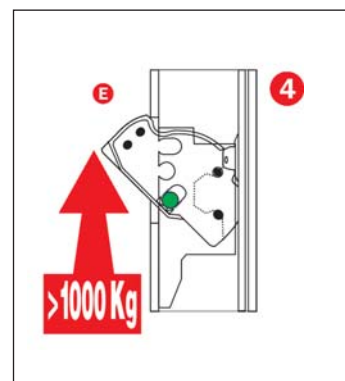

In conseguenza dello spostamento del suo fulcro di rotazione il CATENACCIO non può più rientrare nella cassa perchè si trova ad interferire con il frontale "E".

Multiblindo classic

La porta sottoposta al collaudo dall'**Istituto Tedesco IFT ROSENHEIM**, su cui è stata installata una serratura Multiblindo, ha superato le prove di **CLASSE 3** della **NORMA EUROPEA DIN V ENV 1627:1999**



Kurzbericht

Nr. 212 24151



Auftrag	Prüfung der einbruchhemmenden Eigenschaften nach DIN V ENV 1627
Auftraggeber	Tegtmeier GmbH & Co. KG Metallbauwerk Oeynhausener Str. 40 32584 Löhne/Westfalen
Probekörper	
Prüfdatum	26. Juli 2001
Produktbezeichnung	„Tebau Therm 80“
Bauart	einflügelige Aluminiumrahmentür mit Seitenteil
Angriffseite	Schließseite / Schließfläche gemäß DIN 107
Außenabmessungen	1400 mm x 2100 mm (B x H)
Rahmenmaterial	Aluminium
Profilsystem	TT80
Konstruktionsfugen	Schattenfuge 4mm, unten 20 mm
Beschläge *)	Schloss Fa. ISEO Multi Blindo nach DIN 12209 Klasse 5 mit Profilylinder der Fa. Dom, Art.-Nr.: 25 500 91 sowie mit verdeckt liegendem Band der Fa. Tebau.
Verglasung	nach DIN 52290 - B1
Paneel	nach DIN 52290 - B3
Montage	Montageanleitung Stand Januar 2001, Blatt 1
Ausführungsvarianten	- Abweichungen von der geprüften Größe gemäß DIN V ENV 1627 in der Breite maximal + 10% und - 20 % und in der Höhe maximal + 10% und - 20 %. - weitere Ausführungsvarianten siehe Anlage 1, Blatt 1

Ergebnis

Der Probekörper erfüllt die Anforderungen an einbruchhemmende Türen der

Widerstandsklasse 3 nach DIN V ENV 1627 : 1999

Verwendung von ift-Prüfberichten

Entsprechend dem ift-Merkblatt und nur so lange, wie sich die Bauart des Produktes sowie der Inhalt und die Gültigkeit der Norm nicht ändern.

ift Rosenheim
20. September 2001

Dr. Helmut Hohenstein
Dr. Helmut Hohenstein
Institutsleiter

A. Christian Kehrer
i. A. Christian Kehrer
Leiter Prüffeld Türen, Tore, Sicherheit

CLASSE
3



Multiblindo classic

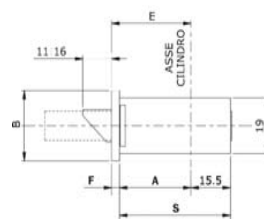
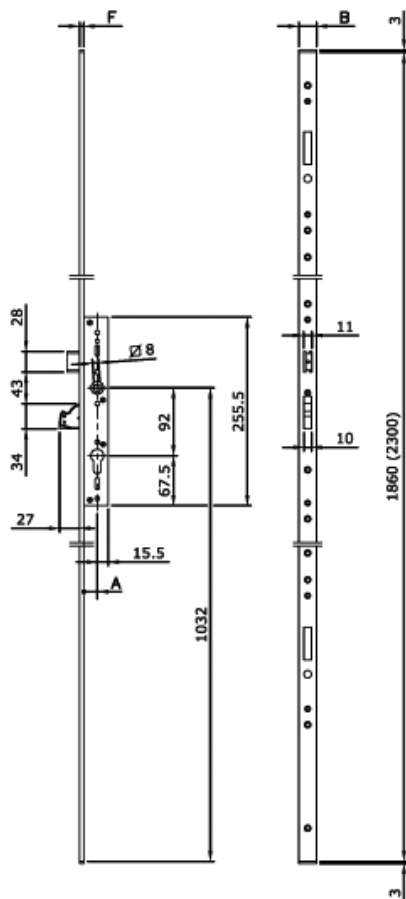

Codice						
Art.	E	A	S	B	F	
79** 10	25	2	22	37.5	24	3
	30		27	42.5		
	35		32	47.5		
	40		37	52.5		

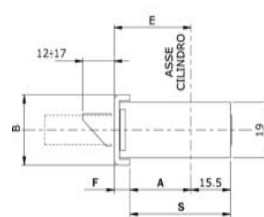

Codice						
Art.	E	A	S	B	F	
79** 00	25	2	18	33.5	24	6
	30		23	38.5		
	35		28	43.5		
	40		33	48.5		
01	25		18	33.5		
	30		23	38.5		
	35		28	43.5		
	40		33	48.5		

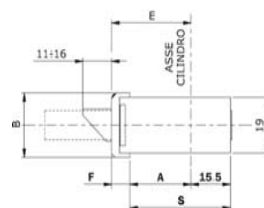

Codice						
Art.	E	A	S	B	F	
79** 50	25	0	18	33.5	22	7
	30		23	38.5		
	35		28	43.5		
	40		33	48.5		



Serratura MULTIBLINDO da infilare per montanti, **MODULARE, CATENACCIO ROTANTE.**

Serratura centrale, interasse mm 92, cilindro a profilo europeo.

Frontale con fori predisposti per inserire i deviatori di chiusura aggiuntivi a scelta. CATENACCIO rotante mandata da mm 27 con placche di rivestimento in acciaio carbonitrurato antitrapano e antitaglio.

Scrocco reversibile e regolabile. Possibilità di sostituire lo scrocco con il rullo o con il tappo per chiusura solo CATENACCIO. Richiamo scrocco, o rullo, con chiave o QUADRO MANIGLIA mm 8.

Aste di collegamento tra serratura e deviatori inserite. 2 terminali in nylon per la versione a U.

Viti di fissaggio. Foglio istruzioni.

Accessori abbinabili:

Deviatore a CATENACCIO rotante - cod 790330000

Deviatore a gancio rotante - cod 790340000

Deviatore per chiusura basso - cod 790310000

Deviatore per chiusura alto - cod 790320000

Rullo modulare per foro scrocco - cod. 040801/2/3/4

Tappo modulare per foro scrocco - cod. 040810

Ghiera di protezione cilindro - cod. 040809

Piastra antitrapano per protezione serratura - cod. 040805. 25/30/35/40

Contropiastre



Code

Min. ord.
Confezione
multipla
Confezione
singola
Status

Multiblindo classic

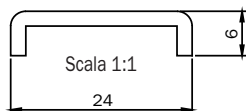

Frontale a U mm 2300 x 24 x 6 in acciaio INOX. Entrata mm 25	799100252	A	1	-	1
Frontale a U mm 2300 x 24 x 6 in acciaio INOX. Entrata mm 30	799100302	A	1	-	1
Frontale a U mm 2300 x 24 x 6 in acciaio INOX. Entrata mm 35	799100352	A	1	-	1
Frontale a U mm 2300 x 24 x 6 in acciaio INOX. Entrata mm 40	799100402	B	1	-	1

Frontale a U mm 1860 x 24 x 6 in acciaio INOX. Entrata mm 25	799101252	D	1	-	1
Frontale a U mm 1860 x 24 x 6 in acciaio INOX. Entrata mm 30	799101302	B	1	-	1
Frontale a U mm 1860 x 24 x 6 in acciaio INOX. Entrata mm 35	799101352	B	1	-	1
Frontale a U mm 1860 x 24 x 6 in acciaio INOX. Entrata mm 40	799101402	C	1	-	1

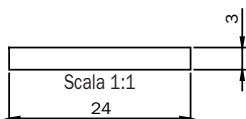

Frontale piatto mm 2300 x 24 x 3 in acciaio INOX. Entrata mm 25	799110252	C	1	-	1
Frontale piatto mm 2300 x 24 x 3 in acciaio INOX. Entrata mm 30	799110302	B	1	-	1
Frontale piatto mm 2300 x 24 x 3 in acciaio INOX. Entrata mm 35	799110352	A	1	-	1
Frontale piatto mm 2300 x 24 x 3 in acciaio INOX. Entrata mm 40	799110402	B	1	-	1

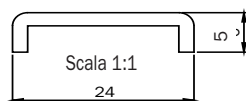

Frontale a U mm 2300 x 24 x 5 in acciaio INOX. Entrata mm 25	799130252	B	1	-	1
Frontale a U mm 2300 x 24 x 5 in acciaio INOX. Entrata mm 30	799130302	C	1	-	1
Frontale a U mm 2300 x 24 x 5 in acciaio INOX. Entrata mm 35	799130352	B	1	-	1
Frontale a U mm 2300 x 24 x 5 in acciaio INOX. Entrata mm 40	799130402	B	1	-	1

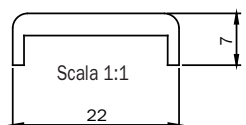

Frontale a U mm 2300 x 22 x 7 in ALLUMINIO verniciato nero. Entrata mm 25	799150250	D	1	-	1
Frontale a U mm 2300 x 22 x 7 in ALLUMINIO verniciato nero. Entrata mm 30	799150300	C	1	-	1
Frontale a U mm 2300 x 22 x 7 in ALLUMINIO verniciato nero. Entrata mm 35	799150350	B	1	-	1
Frontale a U mm 2300 x 22 x 7 in ALLUMINIO verniciato nero. Entrata mm 40	799150400	D	1	-	1



Code

Min. ord.
Confezione
multipla
Confezione
singola
Status

Multiblindo classic

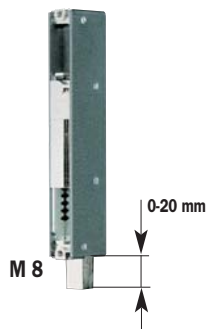

DEVIATORE PER MULTIBLINDO, chiusura basso, da applicare sul frontale modulare.
Quadro filettato M8 per puntale. **PUNTALE D 14 X 55** sfaccettato per antisvito,
foro filettato M8, escursione puntale mm 20. Boccola antipolvere in ottone D 18.
Viti, perno, spina.

Accessori abbinabili: Boccola a pavimento 040807

790310000 C 1 10 10

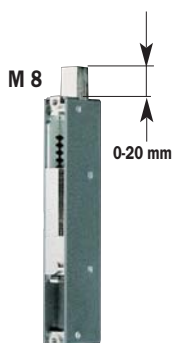

DEVIATORE PER MULTIBLINDO, chiusura alto, da applicare sul frontale modulare.
Quadro filettato M8 per puntale. **PUNTALE D 14 X 55** sfaccettato per antisvito,
foro filettato M8, escursione puntale mm 20. Piastra ZINCATA e spessore in nylon guida puntale.
Viti, perno, spina.

Accessori abbinabili: Incontro superiore 040806

790320000 B 1 10 10



DEVIATORE PER MULTIBLINDO, chiusura laterale, da applicare sul frontale modulare.
CATENACCIO **ROTANTE** mandata da mm 27 con placche di rivestimento
in acciaio carbonitrurato antitrapano e antitaglio. Viti.

Accessori abbinabili: contropiastre

790330000 A 1 10 10



DEVIATORE PER MULTIBLINDO, chiusura laterale, da applicare sul frontale modulare.
GANCIO ROTANTE luce mm 15,5 mandata da mm 26,5 con placche di rivestimento
in acciaio carbonitrurato antitrapano e antitaglio e CATENACCIO traslante. Viti.

Accessori abbinabili: contropiastre

790340000 A 1 10 10



Multiblindo classic

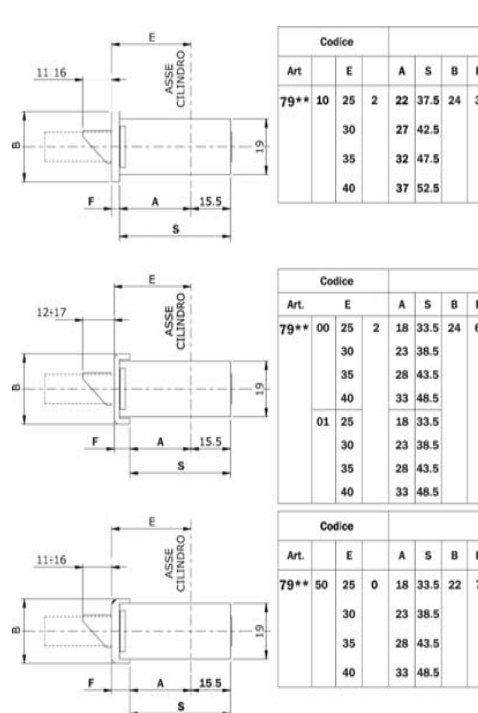
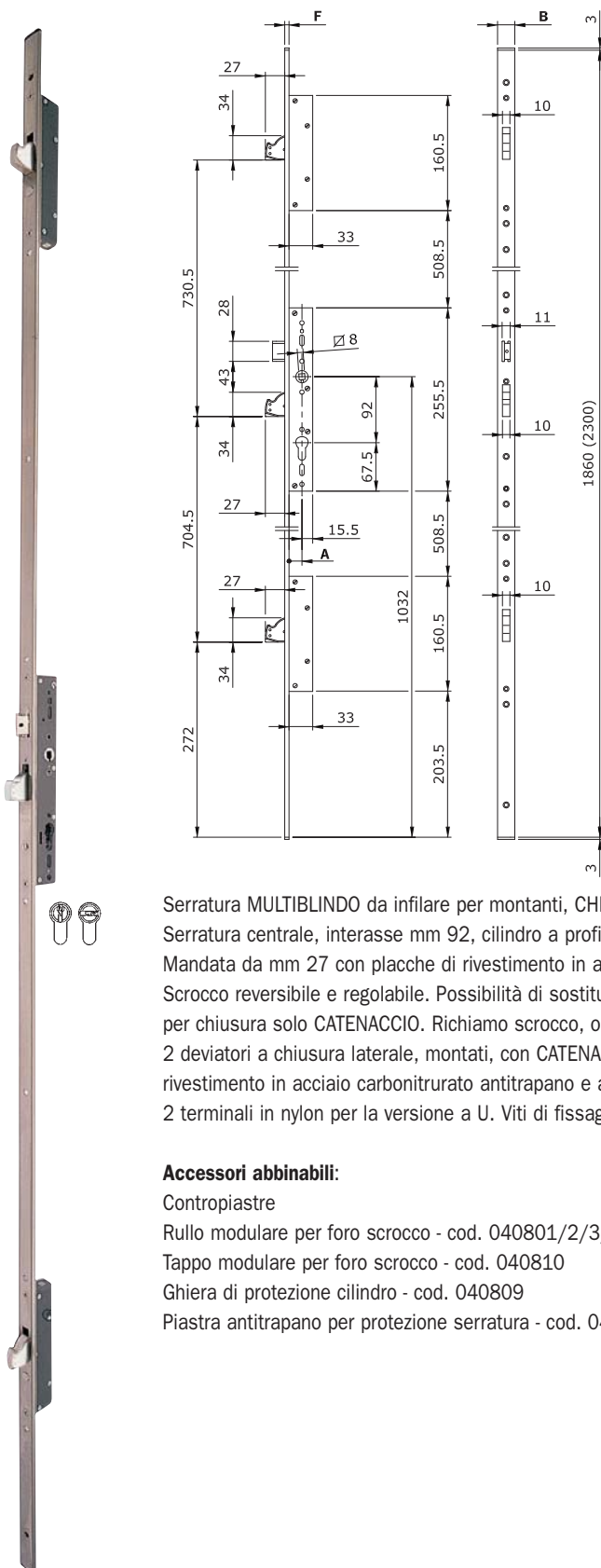

Serratura MULTIBLINDO da infilare per montanti, CHIUSURA TRIPLICE, **DEVIATORI A CATENACCIO ROTANTE**.

Serratura centrale, interasse mm 92, cilindro a profilo europeo.

Mandata da mm 27 con placche di rivestimento in acciaio carbonitrurato antitrapano e antitaglio.

Scrocco reversibile e regolabile. Possibilità di sostituire lo scrocco con il rullo o con il tappo

per chiusura solo CATENACCIO. Richiamo scrocco, o rullo, con chiave o QUADRO MANIGLIA mm 8.

2 deviatori a chiusura laterale, montati, con CATENACCIO rotante mandata da mm 27 con placche di rivestimento in acciaio carbonitrurato antitrapano e antitaglio.

2 terminali in nylon per la versione a U. Viti di fissaggio. Foglio istruzioni.

Accessori abbinabili:

Contropiastre

Rullo modulare per foro scrocco - cod. 040801/2/3/4

Tappo modulare per foro scrocco - cod. 040810

Ghiera di protezione cilindro - cod. 040809

Piastra antitrapano per protezione serratura - cod. 040805. 25/30/35/40



Code

Status
Confezione
singola
multipla

Min. ord.

Multiblindo classic

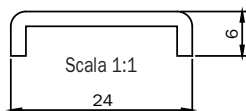

Frontale a U mm 2300 x 24 x 6 in acciaio INOX. Entrata mm 25	795100252	B	1	-	1
Frontale a U mm 2300 x 24 x 6 in acciaio INOX. Entrata mm 30	795100302	B	1	-	1
Frontale a U mm 2300 x 24 x 6 in acciaio INOX. Entrata mm 35	795100352	B	1	-	1
Frontale a U mm 2300 x 24 x 6 in acciaio INOX. Entrata mm 40	795100402	B	1	-	1

Frontale a U mm 1860 x 24 x 6 in acciaio INOX. Entrata mm 25	795101252	B	1	-	1
Frontale a U mm 1860 x 24 x 6 in acciaio INOX. Entrata mm 30	795101302	B	1	-	1
Frontale a U mm 1860 x 24 x 6 in acciaio INOX. Entrata mm 35	795101352	A	1	-	1
Frontale a U mm 1860 x 24 x 6 in acciaio INOX. Entrata mm 40	795101402	A	1	-	1

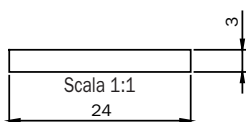

Frontale piatto mm 2300 x 24 x 3 in acciaio INOX. Entrata mm 25	795110252	B	1	-	1
Frontale piatto mm 2300 x 24 x 3 in acciaio INOX. Entrata mm 30	795110302	A	1	-	1
Frontale piatto mm 2300 x 24 x 3 in acciaio INOX. Entrata mm 35	795110352	A	1	-	1
Frontale piatto mm 2300 x 24 x 3 in acciaio INOX. Entrata mm 40	795110402	B	1	-	1

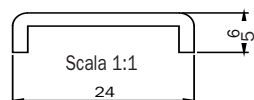

Frontale a U mm 2300 x 24 x 5 in acciaio INOX. Entrata mm 25	795130252	D	1	-	1
Frontale a U mm 2300 x 24 x 5 in acciaio INOX. Entrata mm 30	795130302	D	1	-	1
Frontale a U mm 2300 x 24 x 5 in acciaio INOX. Entrata mm 35	795130352	C	1	-	1
Frontale a U mm 2300 x 24 x 5 in acciaio INOX. Entrata mm 40	795130402	D	1	-	1

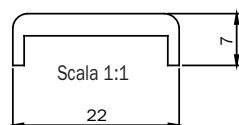

Frontale a U mm 2300 x 22 x 7 in ALLUMINIO verniciato nero. Entrata mm 25	795150250	C	1	-	1
Frontale a U mm 2300 x 22 x 7 in ALLUMINIO verniciato nero. Entrata mm 30	795150300	B	1	-	1
Frontale a U mm 2300 x 22 x 7 in ALLUMINIO verniciato nero. Entrata mm 35	795150350	A	1	-	1
Frontale a U mm 2300 x 22 x 7 in ALLUMINIO verniciato nero. Entrata mm 40	795150400	D	1	-	1



Multiblindo classic

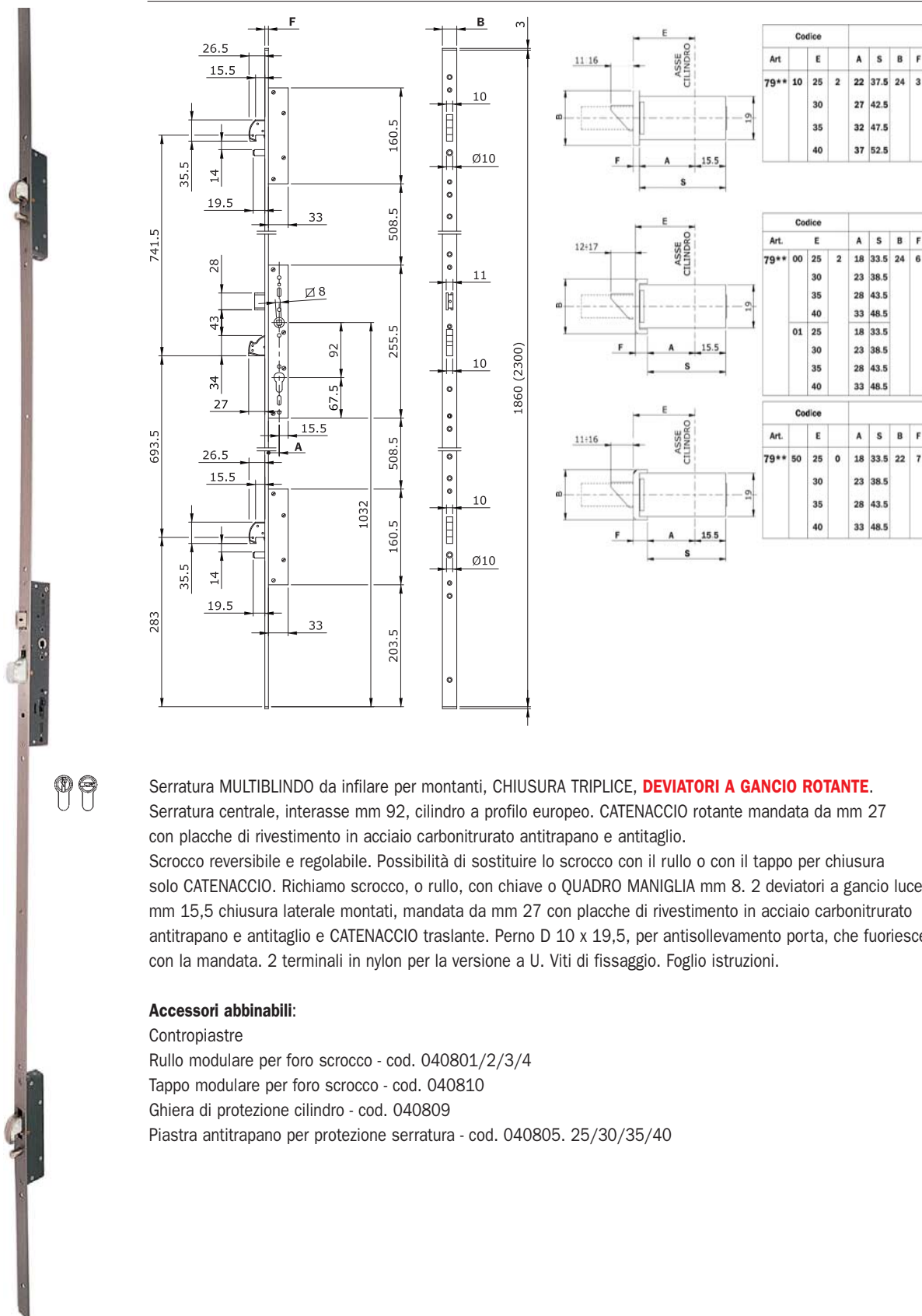

Codice					
Art.	E	A	S	B	F
79** 10	25	2	22	37.5	24
	30		27	42.5	
	35		32	47.5	
	40		37	52.5	

Codice					
Art.	E	A	S	B	F
79** 00	25	2	18	33.5	24
	30		23	38.5	
	35		28	43.5	
	40		33	48.5	
01	25		18	33.5	
	30		23	38.5	
	35		28	43.5	
	40		33	48.5	

Codice					
Art.	E	A	S	B	F
79** 50	25	0	18	33.5	22
	30		23	38.5	
	35		28	43.5	
	40		33	48.5	

Serratura MULTIBLINDO da infilare per montanti, CHIUSURA TRIPLICE, **DEVIATORI A GANCIO ROTANTE**. Serratura centrale, interasse mm 92, cilindro a profilo europeo. CATENACCIO rotante mandata da mm 27 con placche di rivestimento in acciaio carbonitrurato antitrapano e antitaglio. Scrocco reversibile e regolabile. Possibilità di sostituire lo scrocco con il rullo o con il tappo per chiusura solo CATENACCIO. Richiamo scrocco, o rullo, con chiave o QUADRO MANIGLIA mm 8. 2 deviatori a gancio luce mm 15,5 chiusura laterale montati, mandata da mm 27 con placche di rivestimento in acciaio carbonitrurato antitrapano e antitaglio e CATENACCIO traslante. Perno D 10 x 19,5, per antisollevamento porta, che fuoriesce con la mandata. 2 terminali in nylon per la versione a U. Viti di fissaggio. Foglio istruzioni.

Accessori abbinabili:

Contropiastre

Rullo modulare per foro scrocco - cod. 040801/2/3/4

Tappo modulare per foro scrocco - cod. 040810

Ghiera di protezione cilindro - cod. 040809

Piastra antitrapano per protezione serratura - cod. 040805. 25/30/35/40



Code

Min. ord.
Confezione
multipla
Confezione
singola
Status

Multiblindo classic

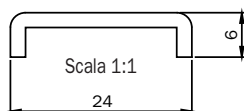

Frontale a U mm 2300 x 24 x 6 in acciaio INOX. Entrata mm 25	795500252	B	1	-	1
Frontale a U mm 2300 x 24 x 6 in acciaio INOX. Entrata mm 30	795500302	B	1	-	1
Frontale a U mm 2300 x 24 x 6 in acciaio INOX. Entrata mm 35	795500352	A	1	-	1
Frontale a U mm 2300 x 24 x 6 in acciaio INOX. Entrata mm 40	795500402	B	1	-	1
Frontale a U mm 1860 x 24 x 6 in acciaio INOX. Entrata mm 25	795501252	C	1	-	1
Frontale a U mm 1860 x 24 x 6 in acciaio INOX. Entrata mm 30	795501302	B	1	-	1
Frontale a U mm 1860 x 24 x 6 in acciaio INOX. Entrata mm 35	795501352	A	1	-	1
Frontale a U mm 1860 x 24 x 6 in acciaio INOX. Entrata mm 40	795501402	C	1	-	1

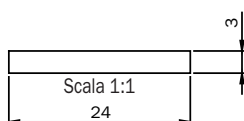

Frontale piatto mm 2300 x 24 x 3 in acciaio INOX. Entrata mm 25	795510252	D	1	-	1
Frontale piatto mm 2300 x 24 x 3 in acciaio INOX. Entrata mm 30	795510302	B	1	-	1
Frontale piatto mm 2300 x 24 x 3 in acciaio INOX. Entrata mm 35	795510352	A	1	-	1
Frontale piatto mm 2300 x 24 x 3 in acciaio INOX. Entrata mm 40	795510402	A	1	-	1

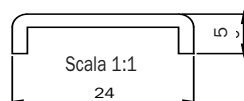

Frontale a U mm 2300 x 24 x 5 in acciaio INOX. Entrata mm 25	795530252	C	1	-	1
Frontale a U mm 2300 x 24 x 5 in acciaio INOX. Entrata mm 30	795530302	C	1	-	1
Frontale a U mm 2300 x 24 x 5 in acciaio INOX. Entrata mm 35	795530352	B	1	-	1
Frontale a U mm 2300 x 24 x 5 in acciaio INOX. Entrata mm 40	795530402	B	1	-	1

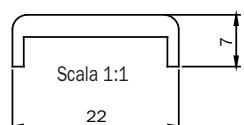

Frontale a U mm 2300 x 22 x 7 in ALLUMINIO verniciato nero. Entrata mm 25	795550250	D	1	-	1
Frontale a U mm 2300 x 22 x 7 in ALLUMINIO verniciato nero. Entrata mm 30	795550300	C	1	-	1
Frontale a U mm 2300 x 22 x 7 in ALLUMINIO verniciato nero. Entrata mm 35	795550350	A	1	-	1
Frontale a U mm 2300 x 22 x 7 in ALLUMINIO verniciato nero. Entrata mm 40	795550400	B	1	-	1



Blindo

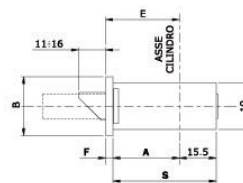
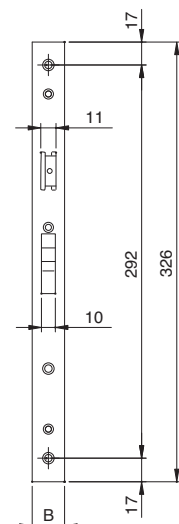
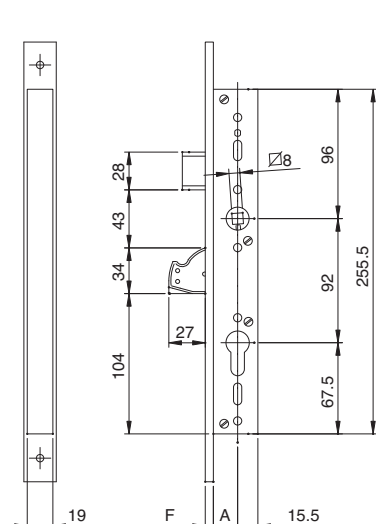

Codice							
Art.	E	A	S	B	F		
7911	10	25	2	22	37.5	24	3
	30			27	42.5		
	35			32	47.5		
	40			37	52.5		

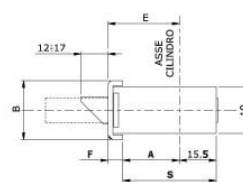

Codice							
Art.	E	A	S	B	F		
7911	00	25	2	18	33.5	24	6
	30			23	38.5		
	35			28	43.5		
	40			33	48.5		

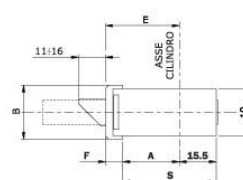

Codice							
Art.	E	A	S	B	F		
7911	50	25	0	18	33.5	22	7
	30			23	38.5		
	35			28	43.5		
	40			33	48.5		

Serratura Blindo da infilare per montanti, CHIUSURA LATERALE CATENACCIO **ROTANTE**, interasse mm 92, cilindro a profilo europeo. CATENACCIO rotante mandata da mm 27 con placche di rivestimento in acciaio carbonitrurato antitrapano e antitaglio. Scrocco reversibile e regolabile. Possibilità di sostituire lo scrocco con il rullo o con il tappo per chiusura solo CATENACCIO. Richiamo scrocco, o rullo, con chiave o QUADRO MANIGLIA mm 8. Vite per cilindro. 2 terminali in nylon per la versione a U. Foglio istruzioni.

Accessori abbinabili:

Contropiastre

Rullo modulare per foro scrocco - cod. 040801/2/3/4

Ghiera di protezione cilindro - cod. 040809

Piastra antitrapano per protezione serratura - cod. 040805. 25/30/35/40



Code

Status

Confezione
singola

Confezione
multipla

Min. ord.

Blindo

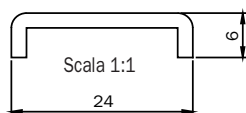

Frontale a U mm 326 x 24 x 6 in acciaio INOX. Entrata mm 25	791100252	C	1	10	10
Frontale a U mm 326 x 24 x 6 in acciaio INOX. Entrata mm 30	791100302	B	1	10	10
Frontale a U mm 326 x 24 x 6 in acciaio INOX. Entrata mm 35	791100352	B	1	10	10
Frontale a U mm 326 x 24 x 6 in acciaio INOX. Entrata mm 40	791100402	D	1	10	10

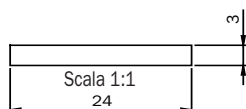

Frontale piatto mm 326 x 24 x 3 in acciaio INOX. Entrata mm 25	791110252	C	1	10	10
Frontale piatto mm 326 x 24 x 3 in acciaio INOX. Entrata mm 30	791110302	B	1	10	10
Frontale piatto mm 326 x 24 x 3 in acciaio INOX. Entrata mm 35	791110352	B	1	10	10
Frontale piatto mm 326 x 24 x 3 in acciaio INOX. Entrata mm 40	791110402	B	1	10	10

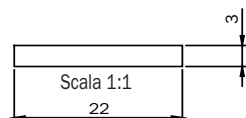

Frontale piatto mm 326 x 22 x 3 in acciaio INOX. Entrata mm 25	791112252	D	1	10	10
Frontale piatto mm 326 x 22 x 3 in acciaio INOX. Entrata mm 30	791112302	D	1	10	10
Frontale piatto mm 326 x 22 x 3 in acciaio INOX. Entrata mm 35	791112352	D	1	10	10
Frontale piatto mm 326 x 22 x 3 in acciaio INOX. Entrata mm 40	791112402	D	1	10	10

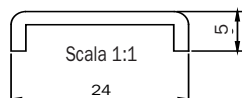

Frontale a U mm 326 x 24 x 5 in acciaio INOX. Entrata mm 25	791133252	D	1	10	10
Frontale a U mm 326 x 24 x 5 in acciaio INOX. Entrata mm 30	791133302	D	1	10	10
Frontale a U mm 326 x 24 x 5 in acciaio INOX. Entrata mm 35	791133352	D	1	10	10
Frontale a U mm 326 x 24 x 5 in acciaio INOX. Entrata mm 40	791133402	D	1	10	10

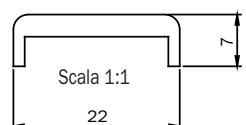

Frontale a U mm 326 x 22 x 7 in ALLUMINIO. Entrata mm 25	791150250	D	1	10	10
Frontale a U mm 326 x 22 x 7 in ALLUMINIO. Entrata mm 30	791150300	C	1	10	10
Frontale a U mm 326 x 22 x 7 in ALLUMINIO. Entrata mm 35	791150350	B	1	10	10
Frontale a U mm 326 x 22 x 7 in ALLUMINIO. Entrata mm 40	791150400	D	1	10	10



Code

Min. ord.
Confezione
multipla
Confezione
singola
Status

Accessori Multiblindo classic e Blindo



RULLO MODULARE per MULTIBLINDO e BLINDO con inserti in nylon: 1 per contropiastra fissa, 1 per contropiastra regolabile. Da inserire al posto dello scrocco.

Per serratura entrata mm 25	040801	C	10	-	10
Per serratura entrata mm 30	040802	B	10	-	10
Per serratura entrata mm 35	040803	A	10	-	10
Per serratura entrata mm 40	040804	B	10	-	10



TAPPO MODULARE per MULTIBLINDO e BLINDO per tutte le entrate. In NYLON. Da inserire al posto dello scrocco per versione solo CATENACCIO. Vite.

040810	B	10	-	10
---------------	---	----	---	----



Inserto per rullo in NYLON per contropiastre regolabili 0386*. Per serrature serie78*

040880	B	10	-	10
---------------	---	----	---	----



PIASTRA ANTITRAPANO MODULARE per MULTIBLINDO e BLINDO. Da fissare alla serratura.

Per serratura entrata mm 25	040805.25	D	10	-	10
Per serratura entrata mm 30	040805.30	C	10	-	10
Per serratura entrata mm 35	040805.35	B	10	-	10
Per serratura entrata mm 40	040805.40	D	10	-	10



INCONTRO SUPERIORE per MULTIBLINDO chiusura verticale. 2 piastre guidapuntale D14. Spessore nylon guida aste.

040806	D	10	-	10
---------------	---	----	---	----

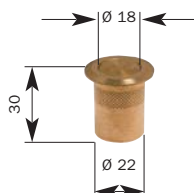

BOCCOLA A PAVIMENTO in ottone con tappo a molla antipolvere per aste. Foro interno D 18. Per puntale MULTIBLINDO

040807	C	10	-	10
---------------	---	----	---	----



PUNTALE D 14 sfaccettato per barre filettate M8. Per MULTIBLINDO. In acciaio carbonitrurato zincato. Spina elastica. Perno trascinamento rinvio.

040808	D	10	-	10
---------------	---	----	---	----

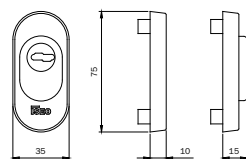

GHIERA MODULARE di protezione cilindro profilo europeo per MULTIBLINDO e BLINDO fissaggio dall'interno. Ghiera, esterna e interna, in **alluminio verniciato NERO**. Piastra esterna e dischetto antitrapano in acciaio carbonitrurato. Distanziatore piastra. Spessori. Sfere antitrapano a protezione viti. Viti.

040809	B	1	-	1
---------------	---	---	---	---

GHIERA MODULARE di protezione cilindro profilo europeo per MULTIBLINDO e BLINDO fissaggio dall'interno. Ghiera, esterna e interna, in **alluminio grezzo**. Piastra esterna e dischetto antitrapano in acciaio carbonitrurato. Distanziatore piastra. Spessori. Sfere antitrapano a protezione viti. Viti.

040809G	C	1	-	1
----------------	---	---	---	---

Per serrature da montante serie 79*



Code

Min. ord.
 Confezione
 multipla
 Confezione
 singola
 Status

Multiblindo classic

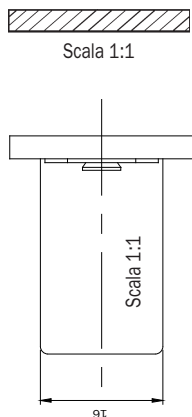

Contropiastra chiusa **PER SERRATURA CENTRALE**
 MULTIBLINDO In INOX frontale piatto **220x24x3**.
 Abbinabile con incontro meccanico 040890
 o elettrico 040900-040910.

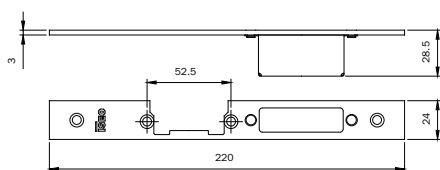

REGOLABILE DESTRA **DIN SX**

033160 B 1 10 10

- ALL.CO All.Co 5 Porta / All.Co 5 TT Porta
- Export 50/50 TT Porta / Scirublin 65
- ALU-K Alublindo / N 45 Porta / N 53 Porta / N 55 TT Porta
- N 62 TT Porta
- ALU-MEC Synthesis 57 Porta / Synthesis 60TT Porta
- DOMAL Stopper PG Porta
- ESA Blindal 60 Porta 1 Anta / 60 Porta 2 Ante
- INDINVEST Alpha 445 Porta 2 Ante
- METRA NC 45 International Porta
- NC 45 Superthermic Porta / NC 55 International Porta
- NC 68 Superthermic Porta / Nuovo NC 50 Porta
- Superblindo
- PASSERINI Ekip Blindo
- SCHUCO Royal 78 ST Blindato
- Royal S 50 N
- Royal S 55 TT
- Royal S 65 TT

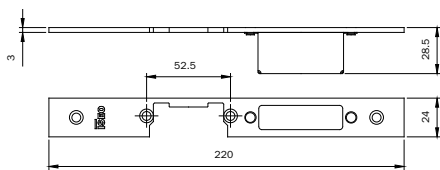

REGOLABILE SINISTRA **DIN DX**

033161 C 1 10 10

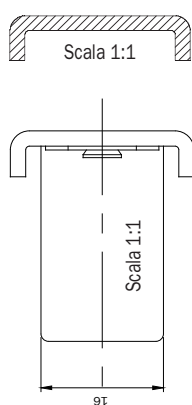

Contropiastra chiusa **PER SERRATURA CENTRALE**
 MULTIBLINDO. In INOX frontale a U **220x24x6**.
 Abbinabile con incontro meccanico 040890
 o elettrico 040900-040910.

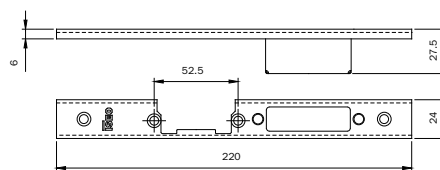

REGOLABILE DESTRA **DIN SX**

033162 B 1 10 10

- ALCAN Abithal Keeper Porta 53-60 / 61-68
- Abithal Porta / Winner Porta
- ALCOA FB 12 Blindato Porta
- Plana 1 Anta / Plana 2 Ante
- ALL.CO All.Co 5 Porta / All.Co 5 TT Porta
- Export 50/50 TT Porta / Scirublin 65
- ALNOR Montreal Porta
- ALUSUISSE Alsec 2000 Porta 59 / Alsec 2000 Porta 69
- ALU-K Alublindo / N 45 Porta / N 53 Porta / N 55 TT Porta
- N 62 TT Porta
- ALU-MEC Synthesis 57 Porta / Synthesis 60TT Porta
- BODEGA Extrablind 70
- DOMAL Domal Break 52 Porta / Domal Break 70 Porta
- Security Porta / Shops Porta / Stopper PG Porta
- ESA Blindal 60 Porta 1 Anta / 60 Porta 2 Ante
- Blindal 70 Porta 1 Anta / 70 Porta 2 Ante
- FRESIA Global 48 Porta
- INDINVEST Alpha 445 Porta 2 Ante
- METRA NC 45 International Porta
- NC 45 Superthermic Porta
- NC 55 International Porta
- NC 68 Superthermic Porta / Nuovo NC 50 Porta
- Superblindo
- NEW TEC New Tec 50 Porta Complanare
- OCMA SV 47 Porta 1 Anta
- SV 62 Porta 1 Anta
- SV 62 TT Porta 1 Anta
- PASSERINI Ekip Blindo
- Ekip Maastricht 53 Porta 1 Anta
- Ekip Maastricht 53 Porta 2 Ante
- Ekip Maastricht TH 60/68 Porta 1 Anta
- Ekip Maastricht TH 60/68 Porta 2 Ante
- Ekip Thermo 53 Porta
- PROFILATI PE "Eku 53" Porta
- PE "Eku 64 TT " Porta
- PE "Eku 72 Tt " Porta
- Sistema 1 PE 40 Complanare /Esterno 2 Ante
- Sistema 1 PE 40 Sormonto 2 Ante
- SCHUCO Royal 78 ST Blindato
- Royal S 50 N
- Royal S 55 TT
- Royal S 65 TT
- WICONA L60A / L70-A

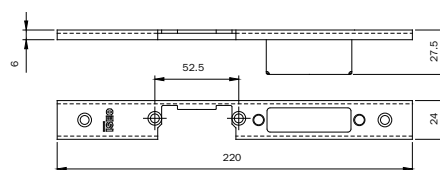

REGOLABILE SINISTRA **DIN DX**

033163 B 1 10 10

Per serrature da montante
serie 79*



Code

Min. ord.
Confezione
multipla
Confezione
singola
Status

Multiblindo classic

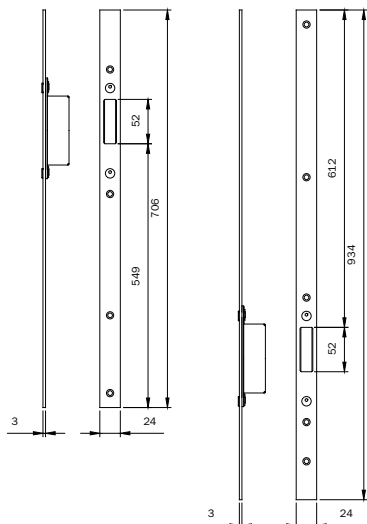

- ALL.CO All.Co 5 Porta / All.Co 5 TT Porta
- Export 50/50 TT Porta / Sicurblin 65
- ALU-K Alublindo / N 45 Porta / N 53 Porta / N 55 TT Porta
- N 62 TT Porta
- ALU-MEC Synthesis 57 Porta / Synthesis 60TT Porta
- DOMAL Stopper PG Porta
- ESA Blindal 60 Porta 1 Ante / 60 Porta 2 Ante
- INDINVEST Alpha 445 Porta 2 Ante
- METRA NC 45 International Porta
- NC 45 Superthermic Porta / NC 55 International Porta
- NC 68 Superthermic Porta / Nuovo NC 50 Porta
- Superblindo
- PASSERINI Ekip Blindo
- SCHÜCO Royal 78 ST Blindato
- Royal S 50 N
- Royal S 55 TT
- Royal S 65 TT

Coppia di contropiastre chiuse

REGOLABILE PER DEVIATORI alto/basso a CATENACCIO MULTIBLINDO.

In INOX frontale piatto **1860x24x3**.

Abbinabile alle contropiastre centrali 033160-033161

033164 D 1 10 10

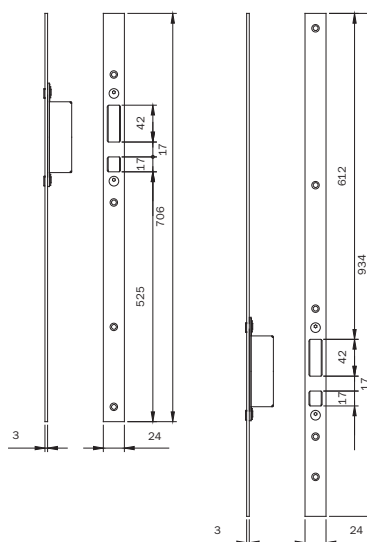

- ALL.CO All.Co 5 Porta / All.Co 5 TT Porta
- Export 50/50 TT Porta / Sicurblin 65
- ALU-K Alublindo / N 45 Porta / N 53 Porta / N 55 TT Porta
- N 62 TT Porta
- ALU-MEC Synthesis 57 Porta / Synthesis 60TT Porta
- DOMAL Stopper PG Porta
- ESA Blindal 60 Porta 1 Ante / 60 Porta 2 Ante
- INDINVEST Alpha 445 Porta 2 Ante
- METRA NC 45 International Porta
- NC 45 Superthermic Porta / NC 55 International Porta
- NC 68 Superthermic Porta / Nuovo NC 50 Porta
- Superblindo
- PASSERINI Ekip Blindo
- SCHÜCO Royal 78 ST Blindato
- Royal S 50 N
- Royal S 55 TT
- Royal S 65 TT

Coppia di contropiastre chiuse

REGOLABILE PER DEVIATORI alto/basso a **GANCIO** MULTIBLINDO.

In INOX frontale piatto **1860x24x3**.

Abbinabile alle contropiastre centrali 033160-033161

033165 D 1 10 10

Per serrature da montante serie 79*



Code

Min. ord.
Confezione
multipla
Confezione
singola
Status

Multiblindo classic

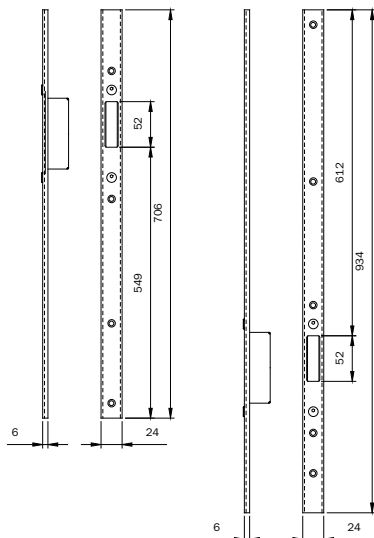
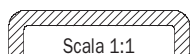

- ALCAN Abithal Keeper Porta 53-60 / 61-68
- Abithal Porta / Winner Porta
- ALCOA FB 12 Blindato Porta
- Plana 1 Anta / Plana 2 Ante
- ALL.CO All.Co 5 Porta / All.Co 5 TT Porta
- Export 50/50 TT Porta / Sicurblin 65
- ALNOR Montreal Porta
- ALUSUISSE Alsec 2000 Porta 59 / Alsec 2000 Porta 69
- ALU-K Alublindo / N 45 Porta / N 53 Porta / N 55 TT Porta
- N 62 TT Porta
- ALU-MEC Synthesis 57 Porta / Synthesis 60TT Porta
- BODEGA Extrablind 70
- DOMAL Domal Break 52 Porta / Domal Break 70 Porta
- Security Porta / Shops Porta / Stopper PG Porta
- ESA Blindal 60 Porta 1 Anta / 60 Porta 2 Ante
- Blindal 70 Porta 1 Anta / 70 Porta 2 Ante
- FRESIA Global 48 Porta
- INDINVEST Alpha 445 Porta 2 Ante
- METRA NC 45 International Porta
- NC 45 Superthermic Porta / NC 55 International Porta
- NC 68 Superthermic Porta / Nuovo NC 50 Porta
- Superblindo
- NEW TEC New Tec 50 Porta Complanare
- OCMA SV 47 Porta 1 Anta
- SV 62 Porta 1 Anta
- SV 62 TT Porta 1 Anta
- PASSERINI Ekip Blindo
- Ekip Maastricht 53 Porta 1 Anta
- Ekip Maastricht 53 Porta 2 Ante
- Ekip Maastricht TH 60/68 Porta 1 Anta
- Ekip Maastricht TH 60/68 Porta 2 Ante
- Ekip Thermo 53 Porta
- PROFILATI PE "Eku 53" Porta
- PE "Eku 64 TT" Porta
- PE "Eku 72 Tt" Porta
- Sistema 1 PE 40 Complanare /Esterno 2 Ante
- Sistema 1 PE 40 Sormonto 2 Ante
- SCHUCO Royal 78 ST Blindato
- Royal S 50 N
- Royal S 55 TT
- Royal S 65 TT
- WICONA L60A / L70A

Coppia di contropiastre chiuse
REGOLABILE PER DEVIATORI alto/basso
a CATENACCIO MULTIBLINDO.

In INOX frontale a U **1860x24x6**.

Abbinabile alle contropiastre centrali 033162-033163

033166 C 1 10 10

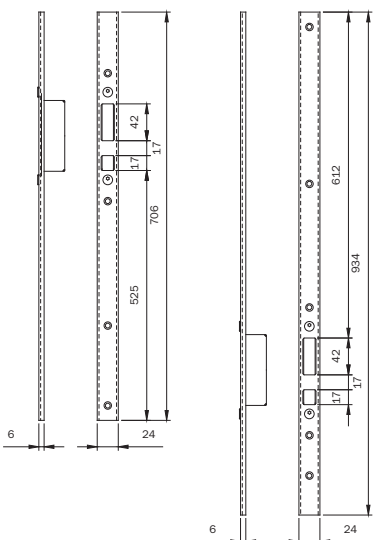
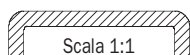

- ALCAN Abithal Keeper Porta 53-60 / 61-68
- Abithal Porta / Winner Porta
- ALCOA FB 12 Blindato Porta
- Plana 1 Anta / Plana 2 Ante
- ALL.CO All.Co 5 Porta / All.Co 5 TT Porta
- Export 50/50 TT Porta / Sicurblin 65
- ALNOR Montreal Porta
- ALUSUISSE Alsec 2000 Porta 59 / Alsec 2000 Porta 69
- ALU-K Alublindo / N 45 Porta / N 53 Porta / N 55 TT Porta
- N 62 TT Porta
- ALU-MEC Synthesis 57 Porta / Synthesis 60TT Porta
- BODEGA Extrablind 70
- DOMAL Domal Break 52 Porta / Domal Break 70 Porta
- Security Porta / Shops Porta / Stopper PG Porta
- ESA Blindal 60 Porta 1 Anta / 60 Porta 2 Ante
- Blindal 70 Porta 1 Anta / 70 Porta 2 Ante
- FRESIA Global 48 Porta
- INDINVEST Alpha 445 Porta 2 Ante
- METRA NC 45 International Porta
- NC 45 Superthermic Porta / NC 55 International Porta
- NC 68 Superthermic Porta / Nuovo NC 50 Porta
- Superblindo
- NEW TEC New Tec 50 Porta Complanare
- OCMA SV 47 Porta 1 Anta
- SV 62 Porta 1 Anta
- SV 62 TT Porta 1 Anta
- PASSERINI Ekip Blindo
- Ekip Maastricht 53 Porta 1 Anta
- Ekip Maastricht 53 Porta 2 Ante
- Ekip Maastricht TH 60/68 Porta 1 Anta
- Ekip Maastricht TH 60/68 Porta 2 Ante
- Ekip Thermo 53 Porta
- PROFILATI PE "Eku 53" Porta
- PE "Eku 64 TT" Porta
- PE "Eku 72 Tt" Porta
- Sistema 1 PE 40 Complanare /Esterno 2 Ante
- Sistema 1 PE 40 Sormonto 2 Ante
- SCHUCO Royal 78 ST Blindato
- Royal S 50 N
- Royal S 55 TT
- Royal S 65 TT
- WICONA L60A / L70A

Coppia di contropiastre chiuse
REGOLABILE PER DEVIATORI alto/basso
a **GANCIO** MULTIBLINDO.

In INOX frontale a U **1860x24x6**.

Abbinabile alle contropiastre centrali 033162-033163

033167 C 1 10 10

Per serrature da montante
serie 79*



Code

Min. ord.
Confezione
multipla
Confezione
singola
Status

Multiblindo classic



Scala 1:1

Contropiastra chiusa **REGOLABILE**
MULTIBLINDO. In INOX frontale piatto **180x24x3**.
Da abbinare alle contropiastre 033160-033161.

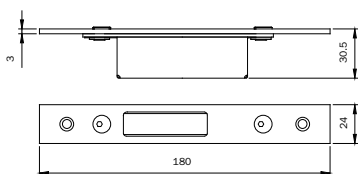

- ALL.CO All.Co 5 Porta / All.Co 5 TT Porta
- Export 50/50 TT Porta / Sicurblin 65
- ALU-K Alublindo / N 45 Porta / N 53 Porta / N 55 TT Porta
- N 62 TT Porta
- ALU-MEC Synthesis 57 Porta / Synthesis 60TT Porta
- DOMAL Stopper PG Porta
- ESA Blindal 60 Porta 1 Anta / 60 Porta 2 Ante
- INDINVEST Alpha 445 Porta 2 Ante
- METRA NC 45 International Porta
- NC 45 Superthermic Porta / NC 55 International Porta
- NC 68 Superthermic Porta / Nuovo NC 50 Porta
- Superblindo
- PASSERINI Ekip Blindo
- SCHUCO Royal 78 ST Blindato
- Royal S 50 N
- Royal S 55 TT
- Royal S 65 TT

PER DEVIATORI A CATENACCIO

033168 C 1 10 10



Scala 1:1

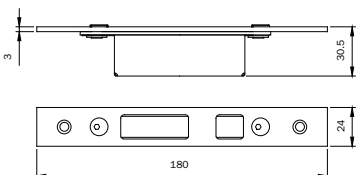

PER DEVIATORI A GANCIO

033169 C 1 10 10



Scala 1:1

Contropiastra chiusa **REGOLABILE**
MULTIBLINDO. In INOX frontale a U **180x24x6**.
Da abbinare alle contropiastre 033162-033163.

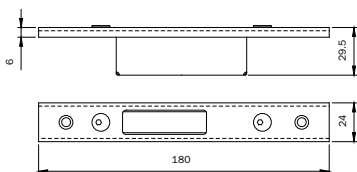

- ALCAN Abithal Keeper Porta 53/60 / 61/68
- Abithal Porta / Winner Porta
- ALCOA FB 12 Blindato Porta
- Plana 1 Anta / Plana 2 Ante
- ALL.CO All.Co 5 Porta / All.Co 5 TT Porta
- Export 50/50 TT Porta / Sicurblin 65
- ALNOR Montreal Porta
- ALUSUISSE Alsec 2000 Porta 59 / Alsec 2000 Porta 69
- ALU-K Alublindo / N 45 Porta / N 53 Porta / N 55 TT Porta
- N 62 TT Porta
- ALU-MEC Synthesis 57 Porta / Synthesis 60TT Porta
- BODEGA Extrablind 70
- DOMAL Domal Break 52 Porta / Domal Break 70 Porta
- Security Porta / Shops Porta / Stopper PG Porta
- ESA Blindal 60 Porta 1 Anta / 60 Porta 2 Ante
- Blindal 70 Porta 1 Anta / 70 Porta 2 Ante
- FRESIA Global 48 Porta
- INDINVEST Alpha 445 Porta 2 Ante
- METRA NC 45 International Porta
- NC 45 Superthermic Porta / NC 55 International Porta
- NC 68 Superthermic Porta / Nuovo NC 50 Porta
- Superblindo
- NEW TEC New Tec 50 Porta Complanare
- OCMA SV 47 Porta 1 Anta
- SV 62 Porta 1 Anta
- SV 62 TT Porta 1 Anta
- PASSERINI Ekip Blindo
- Ekip Maastricht 53 Porta 1 Anta
- Ekip Maastricht 53 Porta 2 Ante
- Ekip Maastricht TH 60/68 Porta 1 Anta
- Ekip Maastricht TH 60/68 Porta 2 Ante
- Ekip Thermo 53 Porta
- PROFILATI PE "Eku 53" Porta
- PE "Eku 64 TT" Porta
- PE "Eku 72 TT" Porta
- Sistema 1 PE 40 Complanare /Esterno 2 Ante
- Sistema 1 PE 40 Sormonto 2 Ante
- SCHUCO Royal 78 ST Blindato
- Royal S 50 N
- Royal S 55 TT
- Royal S 65 TT
- WICONA L60A / L70A

PER DEVIATORI A CATENACCIO

033170 C 1 10 10

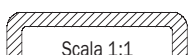

Scala 1:1

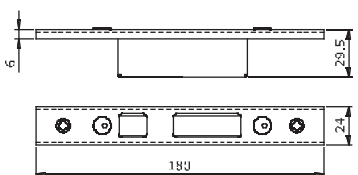

PER DEVIATORI A GANCIO

033171 B 1 10 10

Per serrature da montante serie 79*



Code

Min. ord.
Confezione
multipla
Confezione
singola
Status

Multiblindo classic

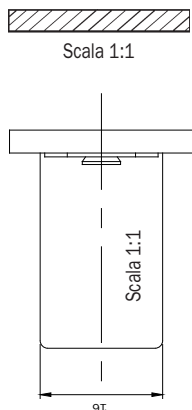

Contropiasta chiusa **PER SERRATURA CENTRALE**
MULTIBLINDO. In INOX frontale piatto **220x22x3**.
Abbinabile con incontro meccanico 040890
o elettrico 040900-040910.

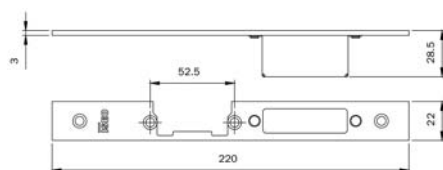

REGOLABILE DESTRA DIN SX

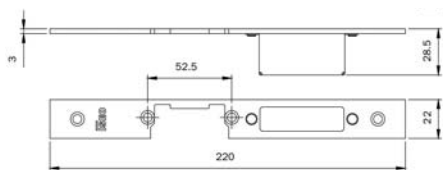

REGOLABILE SINISTRA DIN DX

- ALCAN : Abithal Cristal / Abithal Keeper porta C.E. / Winner finestra
- ALCOA : FB 12 GA / Europa GA / FB 12 TT / R 35 reversibile R 35 sormonto
- ALLCO : All.Co 5 complanare / Export 40 finestra Export 45 TT finestra / Export 50 finestra / Export 50 TT finestra Final 40 finestra / Ites P4 complanare / Sicurblin C.E.
- ALNOR : Blindo Block / Montreal G.A.
- ALU-K : N53 complanare / N 55 TT complanare
- ALU-MEC : Synthesis 45 finestra / Synthesis 57 finestra Synthesis 60 TT finestra
- ALUSUISSE : Alsec 2000 finestra 59 / Alsec 2000 finestra 69
- BODEGA : BGA 50 / New BT 60
- DOMAL : Domal Break 52 finestra / Domal Break 70 finestra Domal Stopper PG finestra
- EQUIPE : Sistema 8000 G.A. finestra 1 ante Sistema 8000 G.A. finestra 2 ante / Sistema 8000 TT finestra 1 ante Sistema 8000 TT finestra 2 ante
- ESA : Giuntall complanare / Giuntall porta / Isola porta
- ESEDRA : GA 53 porta / TT 63 porta / TT 75 porta
- INDINVEST : Alpha 255 complanare Alpha 370 TT complanare Alpha 445 finestra / Alpha 445 porta 1 ante Alpha 658 TT complanare / Alpha Blitz 2000 Alpha Globo 45 / Alpha Globo 55 / Gold 400 complanare Gold 400 sormonto / Gold 500 complanare / Gold 500 sormonto / Gold 600 complanare / Gold 600 sormonto
- METRA : NC 45 International finestra / NC 45 Superthermic finestra NC 55 International finestra / NC 68 Superthermic finestra Nuovo NC 40 complanare / Nuovo NC 40 sormonto 2 ante Nuovo NC 50 complanare
- MORELLI : MA 8300
- OCMA : FC 47 finestra / FC 55 finestra / FC 60 TT finestra
- PASSERINI : Ekip 40 complanare 2 ante Ekip 40 evoluzione 2 ante Ekip 40 sormonto 2 ante / Ekip 50 complanare 2 ante Ekip 50 sormonto 2 ante / Ekip Maastricht 53 finestra Ekip Maastricht TH 60 finestra / Ekip Maastricht TH 68 finestra Ekip Thermo 53 finestra 2 ante
- PROFILATI : PE "Eku 53" finestra" / PE "Eku 64 TT" finestra" PE "Eku 72 TT" finestra" / Sistema 1 PE 50 comp. est. 2 ante Sistema 1 PE 50 sormonto 2 ante

033173 D 1 10 10

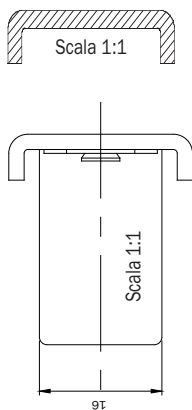

Contropiasta chiusa **PER SERRATURA CENTRALE**
MULTIBLINDO. In ALLUMINIO frontale a U **220x22x7**.
Abbinabile con incontro meccanico 040890
o elettrico 040900-040910.

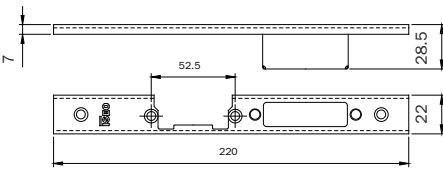

REGOLABILE DESTRA DIN SX

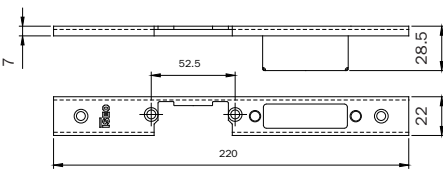

REGOLABILE SINISTRA DIN DX

- ALCAN : Abithal Keeper porta 53-60 / 61-68 Abithal porta / Winner orta
- ALCOA : FB 12 Blindato porta Plana 1 ante / Plana 2 ante
- ALLCO : All.co 5 porta / All.co 5 TT porta Export 50/50 TT porta / Sicurblin 65
- ALNOR : Montreal porta
- ALUSUISSE : Alsec 2000 porta 59 / Alsec 2000 porta 69
- ALU-K : Alublindo / N 45 porta / N 53 porta / N 55 TT porta N 62 TT porta
- ALU-MEC : Synthesis 57 porta / Synthesis 60TT porta
- BODEGA : Extrablindo 70
- DOMAL : Domal Break 52 porta / Domal Break 70 porta Security porta / Shops porta / Stopper PG porta
- ESA : Blindal 60 porta 1 ante / 60 porta 2 ante Blindal 70 porta 1 ante / 70 porta 2 ante
- FRESIA : Global 48 porta
- INDINVEST : Alpha 445 porta 2 ante
- METRA : NC 45 International porta NC 45 Superthermic porta NC 55 International porta NC 68 Superthermic porta / Nuovo NC 50 porta Superblindo
- NEW TEC : New Tec 50 porta complanare
- OCMA : SV 47 porta 1 ante / SV 47 porta 2 ante SV 62 porta 1 ante / SV 62 porta 2 ante SV 62 TT porta 1 ante / SV 62 TT porta 2 ante
- PASSERINI : Ekip Blindo Ekip Maastricht 53 porta 1 ante Ekip Maastricht 53 porta 2 ante Ekip Maastricht TH 60/68 porta 1 ante Ekip Maastricht TH 60/68 porta 2 ante Ekip Thermo 53 porta
- PROFILATI : PE "Eku 53" porta PE "Eku 64 TT" porta PE "Eku 72 TT" porta Sistema 1 PE 40 complanare / esterno 2 ante Sistema 1 PE 40 sormonto 2 ante
- SCHUCO : Royal 78 ST blindato Royal S 50 N Royal S 55 TT Royal S 65 TT
- WICONA : L60-A / L70-A

033175 D 1 1 10

033176 C 1 1 10

Per serrature da montante
serie 79*



Code

Min. ord.
Confezione
multipla
Confezione
singola
Status

Multiblindo classic



Scala 1:1

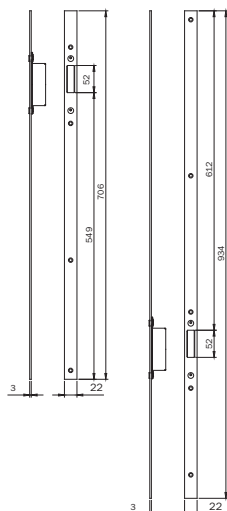

- ALCAN : Abithal Cristal / Abithal Keeper porta C.E. / Winner finestra
- ALCOA : FB 12 GA / Europa GA / FB 12 TT / R 35 reversibile
R 35 sormonto
- ALLCO : All.Co 5 complanare / Export 40 finestra
Export 45 TT finestra / Export 50 finestra / Export 50 TT finestra
Final 40 finestra / Ites P4 complanare / Sicurbin C.E.
- ALNOR : Blindo Block / Montreal G.A.
- ALU-K : N53 complanare / N 55 TT complanare
- ALU-MEC : Synthesis 45 finestra / Synthesis 57 finestra
Synthesis 60 TT finestra
- ALUSUISSE : Alsec 2000 finestra 59 / Alsec 2000 finestra 69
- BODEGA : BGA 50 / New BT 60
- DOMAL : Domal Break 52 finestra / Domal Break 70 finestra
Domal Stopper PG finestra
- EQUIPE : Sistema 8000 G.A. finestra 1 anta
Sistema 8000 G.A. finestra 2 ante / Sistema 8000 TT finestra 1 anta
Sistema 8000 TT finestra 2 ante
- ESA : Giuntall complanare / Giuntall porta / Isola porta
- ESEDRA : GA 53 porta / TT 63 porta / TT 75 porta
- INDINVEST : Alpha 255 complanare
Alpha 370 TT complanare
Alpha 445 finestra / Alpha 445 porta 1 anta
Alpha 658 TT complanare / Alpha Blitz 2000 / Alpha Globo 45
Alpha Globo 55 / Gold 400 complanare / Gold 400 sormonto
Gold 500 complanare / Gold 500 sormonto / Gold 600 complanare Gold
600 sormonto
- METRA : NC 45 International finestra / NC 45 Superthermic finestra
NC 55 International finestra / NC 68 Superthermic finestra
Nuovo NC 40 complanare / Nuovo NC 40 sormonto 2 ante
Nuovo NC 50 complanare
- MORELLI : MA 8300
- OCMA : FC 47 finestra / FC 55 finestra / FC 60 TT finestra
- PASSERINI : Ekip 40 complanare 2 ante / Ekip 40 evoluzione 2 ante
Ekip 40 sormonto 2 ante / Ekip 50 complanare 2 ante
Ekip 50 sormonto 2 ante / Ekip Maastricht 53 finestra
Ekip Maastricht TH 60 finestra / Ekip Maastricht TH 68 finestra
Ekip Thermo 53 finestra 2 ante
- PROFILATI : "PE Eku 53" finestra" / "PE Eku 64 TT" finestra"
"PE Eku 72 TT" finestra" / Sistema 1 PE 50 comp./est. 2 ante
Sistema 1 PE 50 sormonto 2 ante

Coppia di contropiastre chiuse
REGOLABILE PER DEVIATORI
alto/basso a CATENACCIO MULTIBLINDO.

In INOX frontale piatto **1860x22x3**.

Abbinabile alle contropiastre centrali 033173-033174

033177 D 1 10 10



Scala 1:1

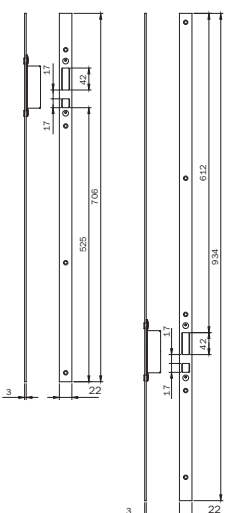

- ALCAN : Abithal Cristal / Abithal Keeper porta C.E. / Winner finestra
- ALCOA : FB 12 GA / Europa GA / FB 12 TT / R 35 reversibile
R 35 sormonto
- ALLCO : All.Co 5 complanare / Export 40 finestra
Export 45 TT finestra / Export 50 finestra / Export 50 TT finestra
Final 40 finestra / Ites P4 complanare / Sicurbin C.E.
- ALNOR : Blindo Block / Montreal G.A.
- ALU-K : N53 complanare / N 55 TT complanare
- ALU-MEC : Synthesis 45 finestra / Synthesis 57 finestra
Synthesis 60 TT finestra
- ALUSUISSE : Alsec 2000 finestra 59 / Alsec 2000 finestra 69
- BODEGA : BGA 50 / New BT 60
- DOMAL : Domal Break 52 finestra / Domal Break 70 finestra
Domal Stopper PG finestra
- EQUIPE : Sistema 8000 G.A. finestra 1 anta
Sistema 8000 G.A. finestra 2 ante / Sistema 8000 TT finestra 1 anta
Sistema 8000 TT finestra 2 ante
- ESA : Giuntall complanare / Giuntall porta / Isola porta
- ESEDRA : GA 53 porta / TT 63 porta / TT 75 porta
- INDINVEST : Alpha 255 complanare
Alpha 370 TT complanare
Alpha 445 finestra / Alpha 445 porta 1 anta
Alpha 658 TT complanare / Alpha Blitz 2000 / Alpha Globo 45
Alpha Globo 55 / Gold 400 complanare / Gold 400 sormonto
Gold 500 complanare / Gold 500 sormonto / Gold 600 complanare Gold
600 sormonto
- METRA : NC 45 International finestra / NC 45 Superthermic finestra
NC 55 International finestra / NC 68 Superthermic finestra
Nuovo NC 40 complanare / Nuovo NC 40 sormonto 2 ante
Nuovo NC 50 complanare
- MORELLI : MA 8300
- OCMA : FC 47 finestra / FC 55 finestra / FC 60 TT finestra
- PASSERINI : Ekip 40 complanare 2 ante / Ekip 40 evoluzione 2 ante
Ekip 40 sormonto 2 ante / Ekip 50 complanare 2 ante
Ekip 50 sormonto 2 ante / Ekip Maastricht 53 finestra
Ekip Maastricht TH 60 finestra / Ekip Maastricht TH 68 finestra
Ekip Thermo 53 finestra 2 ante
- PROFILATI : "PE Eku 53" finestra" / "PE Eku 64 TT" finestra"
"PE Eku 72 TT" finestra" / Sistema 1 PE 50 comp./est. 2 ante
Sistema 1 PE 50 sormonto 2 ante

Coppia di contropiastre chiuse
REGOLABILE PER DEVIATORI
alto/basso a **GANCIO** MULTIBLINDO.

In INOX frontale piatto **1860x22x3**.

Abbinabile alle contropiastre centrali 033173-033174

033178 D 1 10 10

Per serrature da montante
serie 79*



Code

Min. ord.
Confezione
multipla
Confezione
singola
Status

Multiblindo classic

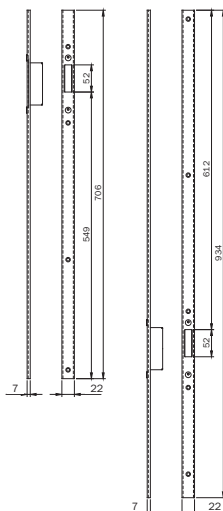
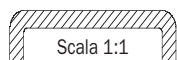

Coppia di contropiastre chiuse
REGOLABILE PER DEVIATORI alto/basso
a CATENACCIO MULTIBLINDO. In ALLUMINIO
frontale a U **1860x22x7**.
Abbinabile alle contropiastre centrali 033175-033176

- ALCAN : Abithal Keeper porta 53-60 / 61-68
Abithal porta / Winner orta
- ALCOA : FB 12 Blindato porta
Plana 1 ante / Plana 2 ante
- ALLCO : All.co 5 porta / All.co 5 TT porta
Export 50/50 TT porta / Sicurbin 65
- ALNOR : Montreal porta
- ALUSISSE : Alsec 2000 porta 59 / Alsec 2000 porta 69
- ALLUK : Alublindo / N 45 porta / N 53 porta / N 55 TT porta
N 62 TT porta
- ALU-MEC : Synthesis 57 porta / Synthesis 60TT porta
- BODEGA : Extrablind 70
- DOMAL : Domal Break 52 porta / Domal Break 70 porta
Security porta / Shops porta / Stopper PG porta
- ESA : Blindal 60 porta 1 ante / 60 porta 2 ante
Blindal 70 porta 1 ante / 70 porta 2 ante
- FRESIA : Global 48 porta
- INDINVEST : Alpha 445 porta 2 ante
- METRA : NC 45 International porta
NC 45 Superthermic porta / NC 55 International porta
NC 68 Superthermic porta / Nuovo NC 50 porta
Superblindo
- NEW TEC : New Tec 50 porta complanare
- OCMA : SV 47 porta 1 ante / SV 47 porta 2 ante
SV 62 porta 1 ante / SV 62 porta 2 ante
SV 62 TT porta 1 ante / SV 62 TT porta 2 ante
- PASSERINI : Ekip Blindo
Ekip Maastricht 53 porta 1 ante
Ekip Maastricht 53 porta 2 ante
Ekip Maastricht TH 60/68 porta 1 ante
Ekip Maastricht TH 60/68 porta 2 ante
Ekip Thermo 53 porta
- PROFILATI : PE " Eku 53" porta
PE "Eku 64 TT " porta
PE "Eku 72 TT " porta
- Sistema 1 PE 40 complanare /esterno 2 ante
Sistema 1 PE 40 sormonto 2 ante
- SCHUCO : Royal 78 ST blindato
Royal S 50 N
Royal S 55 TT
Royal S 65 TT
- WICONA : L60-A / L70-A

033179 D 1 10 10

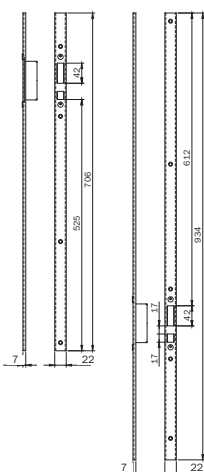
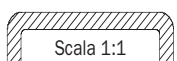

Coppia di contropiastre chiuse
REGOLABILE PER DEVIATORI alto/basso
a GANCIO MULTIBLINDO. In ALLUMINIO
frontale a U **1860x22x7**.
Abbinabile alle contropiastre
centrali 033175-033176

- ALCAN : Abithal Keeper porta 53-60 / 61-68
Abithal porta / Winner orta
- ALCOA : FB 12 Blindato porta
Plana 1 ante / Plana 2 ante
- ALLCO : All.co 5 porta / All.co 5 TT porta
Export 50/50 TT porta / Sicurbin 65
- ALNOR : Montreal porta
- ALUSISSE : Alsec 2000 porta 59 / Alsec 2000 porta 69
- ALLUK : Alublindo / N 45 porta / N 53 porta / N 55 TT porta
N 62 TT porta
- ALU-MEC : Synthesis 57 porta / Synthesis 60TT porta
- BODEGA : Extrablind 70
- DOMAL : Domal Break 52 porta / Domal Break 70 porta
Security porta / Shops porta / Stopper PG porta
- ESA : Blindal 60 porta 1 ante / 60 porta 2 ante
Blindal 70 porta 1 ante / 70 porta 2 ante
- FRESIA : Global 48 porta
- INDINVEST : Alpha 445 porta 2 ante
- METRA : NC 45 International porta
NC 45 Superthermic porta / NC 55 International porta
NC 68 Superthermic porta / Nuovo NC 50 porta
Superblindo
- NEW TEC : New Tec 50 porta complanare
- OCMA : SV 47 porta 1 ante / SV 47 porta 2 ante
SV 62 porta 1 ante / SV 62 porta 2 ante
SV 62 TT porta 1 ante / SV 62 TT porta 2 ante
- PASSERINI : Ekip Blindo
Ekip Maastricht 53 porta 1 ante
Ekip Maastricht 53 porta 2 ante
Ekip Maastricht TH 60/68 porta 1 ante
Ekip Maastricht TH 60/68 porta 2 ante
Ekip Thermo 53 porta
- PROFILATI : PE " Eku 53" porta
PE "Eku 64 TT " porta
PE "Eku 72 TT " porta
- Sistema 1 PE 40 complanare /esterno 2 ante
Sistema 1 PE 40 sormonto 2 ante
- SCHUCO : Royal 78 ST blindato
Royal S 50 N
Royal S 55 TT
Royal S 65 TT
- WICONA : L60-A / L70-A

033180 D 1 10 10

Per serrature da montante serie 79*



Code

Min. ord.
 Confezione
 multipla
 Confezione
 singola
 Status

Multiblindo classic



Scala 1:1

Contropiasta chiusa **REGOLABILE** MULTIBLINDO.
 In INOX frontale piatto **180x22x3**.
 Abbinabile alle contropiastre centrali 033173-033174.

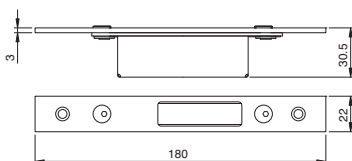

DEVIATORI A CATENACCIO

- ALCAN : Abithal Cristal / Abithal Keeper porta C.E. / Winner finestra
- ALCOA : FB 12 GA / Europa GA / FB 12 TT / R 35 reversibile R 35 sormonto
- ALLCO : All.Co 5 complanare / Export 40 finestra Export 45 TT finestra / Export 50 finestra / Export 50 TT finestra Final 40 finestra / Ites P4 complanare / Sicurblin C.E.
- ALNOR : Blindo Block / Montreal G.A.
- ALLUX : N53 complanare / N 55 TT complanare
- ALU-MEC : Synthesis 45 finestra / Synthesis 57 finestra Synthesis 60 TT finestra
- ALUSUISSE : Alsec 2000 finestra 59 / Alsec 2000 finestra 69
- BODEGA : BGA 50 / New BT 60
- DOMAL : Domal Break 52 finestra / Domal Break 70 finestra Domal Stopper PG finestra
- EQUIPE : Sistema 8000 G.A. finestra 1 anta Sistema 8000 G.A. finestra 2 ante / Sistema 8000 TT finestra 1 anta Sistema 8000 TT finestra 2 ante
- ESA : Giuntali complanare / Giuntali porta / Isola porta
- ESDRA : GA 53 porta / TT 63 porta / TT 75 porta
- INDINVEST : Alpha 255 complanare Alpha 370 TT complanare Alpha 445 finestra / Alpha 445 porta 1 anta Alpha 658 TT complanare / Alpha Blitz 2000 / Alpha Globo 45 Alpha Globo 55 / Gold 400 complanare / Gold 400 sormonto Gold 500 complanare / Gold 500 sormonto / Gold 600 complanare Gold 600 sormonto
- METRA : NC 45 International finestra / NC 45 Superthermic finestra NC 55 International finestra / NC 68 Superthermic finestra Nuovo NC 40 complanare / Nuovo NC 40 sormonto 2 ante Nuovo NC 50 complanare
- MORELLI : MA 8300
- OCMA : FC 47 finestra / FC 55 finestra / FC 60 TT finestra
- PASSERINI : Ekip 40 complanare 2 ante / Ekip 40 evoluzione 2 ante Ekip 40 sormonto 2 ante / Ekip 50 complanare 2 ante Ekip 50 sormonto 2 ante / Ekip Maastricht 53 finestra Ekip Maastricht TH 60 finestra / Ekip Maastricht TH 68 finestra Ekip Thermo 53 finestra 2 ante
- PROFILATI : "PE" Eku 53 "finestra" / "PE" Eku 64 TT "finestra" "PE" Eku 72 "finestra" / Sistema 1 PE 50 comp./est. 2 ante Sistema 1 PE 50 sormonto 2 ante

033181 D 1 10 10



Scala 1:1

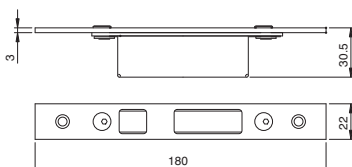

DEVIATORI A GANCIO

033182 D 1 10 10

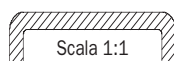

Scala 1:1

Contropiasta chiusa **REGOLABILE** MULTIBLINDO.
 In ALLUMINIO frontale a U **180x22x7**.
 Abbinabile alle contropiastre centrali 033175-033176.

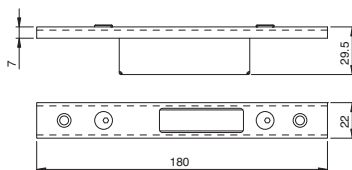

DEVIATORI A CATENACCIO

- ALCAN : Abithal Keeper porta 5360 / 6168 Abithal porta / Winner orta
- ALCOA : FB 12 Blindato porta Plana 1 anta / Plana 2 ante
- ALLCO : All.co 5 porta / All.co 5 TT porta Export 50/50 TT porta / Sicurblin 65
- ALNOR : Montreal porta
- ALUSUISSE : Alsec 2000 porta 59 / Alsec 2000 porta 69
- ALLUX : Alublindo / N 45 porta / N 53 porta / N 55 TT porta N 62 TT porta
- ALU-MEC : Synthesis 57 porta / Synthesis 60TT porta
- BODEGA : Extrablind 70
- DOMAL : Domal Break 52 porta / Domal Break 70 porta Security porta / Shops porta / Stopper PG porta
- ESA : Blindal 60 porta 1 anta / 60 porta 2 ante Blindal 70 porta 1 anta / 70 porta 2 ante
- FRESIA : Global 48 porta
- INDINVEST : Alpha 445 porta 2 ante
- METRA : NC 45 International porta NC 45 Superthermic porta / NC 55 International porta NC 68 Superthermic porta / Nuovo NC 50 porta Superblindo
- NEW TEC : New Tec 50 porta complanare
- OCMA : SV 47 porta 1 anta / SV 47 porta 2 ante SV 62 porta 1 anta / SV 62 porta 2 ante SV 62 TT porta 1 anta / SV 62 TT porta 2 ante
- PASSERINI : Ekip Blindo Ekip Maastricht 53 porta 1 anta Ekip Maastricht 53 porta 2 ante Ekip Maastricht TH 60/68 porta 1 anta Ekip Maastricht TH 60/68 porta 2 ante Ekip Thermo 53 porta
- PROFILATI : "PE" Eku 53" porta PE "Eku 64 TT" porta PE "Eku 72 TT" porta Sistema 1 PE 40 complanare /esterno 2 ante Sistema 1 PE 40 sormonto 2 ante
- SCHUCO : Royal 78 ST blindato Royal S 50 N Royal S 55 TT Royal S 65 TT
- WICONA : L60A / L70A

033183 D 1 10 10

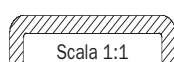

Scala 1:1

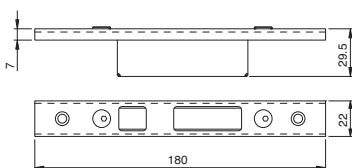

DEVIATORI A GANCIO

033184 B 1 10 10

Per serrature da montante
serie 79*



Code

Min. ord.
Confezione
multipla
Confezione
singola
Status

Multiblindo classic

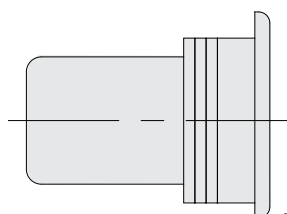

Scala 1:1

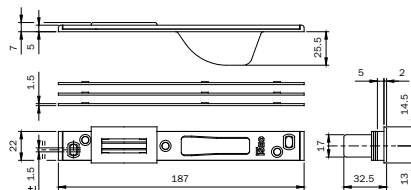

Contropiastra chiusa
PER SERRATURA CENTRALE MULTIBLINDO.
In INOX frontale piatto **187x22x5**.
Con scivolo per scrocco e rullo in nylon. Spessori.
Per serie: 7951* - 7955* - 7971* - 7991* - 7911*.

- ALCAN abithal Keeper Porta 5360 / Abithal Keeper Porta 6168
Abithal Porta / Winner Porta
- ALCO alfo 12 Blindato / Formula F40 Porta / Formula F40 Tt Porta
Formula F50 Porta / Formula F50 Tt Porta / Formula F60 Tt Porta
Plana 1 Anta / Plana 2 Anta
- ALLCO all.Co 5 Porta / All.Co 5 Tt Porta / Export 50 Porta
Export 50 Tt Porta / Sicurbin 65
- ALNOR montreal Porta / Alu-kalubindo / N 45 Porta / N 53 Porta
N 55 Tt Porta / N 62 Tt Porta
- ALU-MEC synthesis 57 Porta / Synthesis 60 Tt Porta
- ALUSUISSE elsec 2000 Porta 59 / Alsec 2000 Porta 69
- BODEGA extrablind 70
- DOMAL domal Break 52 Porta / Domal Break 70 Porta
Domal Security Porta / Domal Shops Porta
Domal Stopper Pg Porta
- ESA Blindal 60 Porta 1 Anta / Blindal 60 Porta 2 Ante
Blindal 70 Porta 1 Anta / Blindal 70 Porta 2 Ante
- FRESIA Global 48 Porta
- INDINVEST Alpha 445 Porta 2 Ante
- METRA Nc 45 International Porta / Nc 45 Superthermic Porta
Nc 55 International Porta / Nc 68 Superthermic Porta
Nuovo Nc 50 Porta / Superblindo
- NEW TEC new Tec 50 Porta Complanare
New Tec 52 Tt Porta Complanare
New Tec 68 Tt Porta Complanare
- OCMA fc 60 Tt Porta / Sv 47 Porta 1 Anta
Sv 47 Porta 2 Ante
- Sv 62 Porta 1 Anta / Sv 62 Porta 2 Ante
Sv 62 Tt Porta 1 Anta / Sv 62 Tt Porta 2 Ante
- PASSERINI Ekip Blindo / Ekip Maastricht 53 Porta 1 Anta
Ekip Maastricht 53 Porta 2 Ante / Ekip Maastricht Th 60 Porta 1 Anta
Ekip Maastricht Th 60 Porta 2 Ante
Ekip Maastricht Th 68 Porta 1 Anta
Ekip Maastricht Th 68 Porta 2 Ante / Ekip Thermo 53 Porta
- PROFILATI "Pe Eku 53 Porta" / "Pe Eku 64 Tt Porta"
"Pe Eku 72 Tt Porta" / Sistema 1 Pe 40 Comp./Est. 2 Ante
Sistema 1 Pe 40 Sormonto 2 Ante
- SCHUCO royal 78 St Blindato / Royal S 50 N
Royal S 55 Tt / Royal S 65 Tt
- WICONA I60A / L70A

038079 A 10 - 10

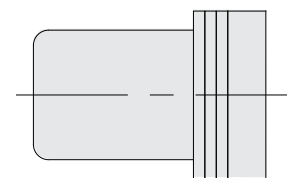

Scala 1:1

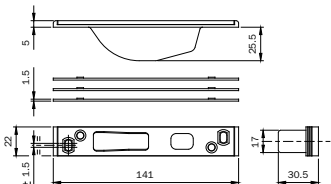

Contropiastra chiusa
PER DEVIATORI A GANCIO MULTIBLINDO.
In INOX frontale piatto **141x22x5**. Spessori.
Per serie: 7955* - 7991*.

038083 A 10 - 10

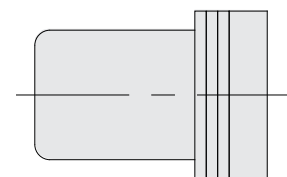

Scala 1:1

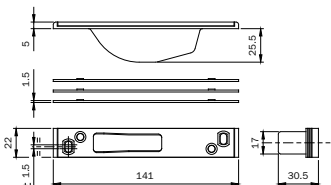

Contropiastra chiusa
PER DEVIATORI A CATENACCIO MULTIBLINDO.
In INOX frontale piatto **141x22x5**. Spessori.
Per serie: 7951* - 7991*.

038084 B 10 - 10

Per serrature da montante
serie 79*



Code

Min. ord.
Confezione
multipla
Confezione
singola
Status

Multiblindo classic

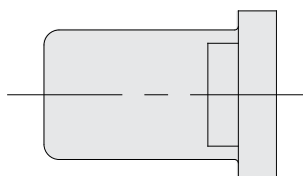

Scala 1:1

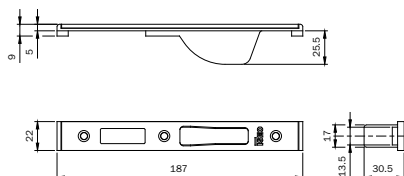

Contropiastra chiusa

PER SERRATURA CENTRALE MULTIBLINDO.

In INOX frontale piatto **187x22x9**.

Con scivolo per scrocco e rullo in nylon. Spessori.

Per serie: 7951* - 7955* - 7971* - 7991* - 7911*.

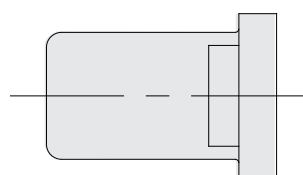

Scala 1:1

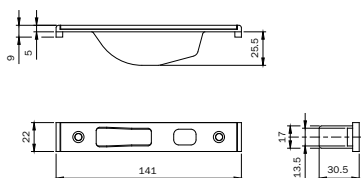

Contropiastra chiusa

PER DEVIATORI A GANCIO MULTIBLINDO.

In INOX frontale piatto **141x22x9**. Spessori.

Per serie: 7955* - 7991*.

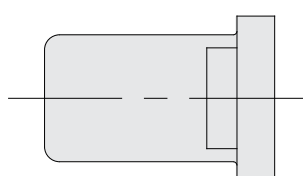

Scala 1:1

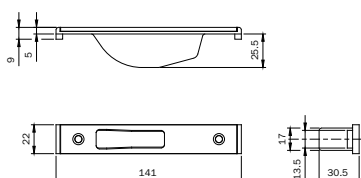

Contropiastra chiusa

PER DEVIATORI A CATENACCIO MULTIBLINDO.

In INOX frontale piatto **141x22x9**. Spessori.

Per serie: 7951* - 7991*.

- ALCAN abithal Cristal / Abithal Keeper Porta C.E. / Winner Finestra
- ALCOA fb 12 Ga / Europa Ga / Fb 12 T.T.
- R 35 Reversibile / R 35 Sormonto
- ALLCO All.Co 5 Complanare / Export 40 Finestra
- Export 45 Tt Finestra / Export 50 Finestra
- Export 50 Tt Finestra / Final 40 Finestra / Ites P4 Complanare
- Sicurbilin C.E.
- ALNOR blindo Block / Montreal G.A.
- ALU-K n 53 Complanare / N 55 Tt Complanare
- ALU-MEC synthesis 45 Finestra / Synthesis 57 Finestra
- Synthesis 60 Tt Finestra
- ALUSUISSE aIsec 2000 Finestra 59 / AIsec 2000 Finestra 69
- BODEGA bga 50 / New Bt 60
- DOMAL Domal Break 52 Finestra / Domal Break 70 Finestra
- Domal Stopper Pg Finestra
- EQUIPE sistema 8000 G.A. Finestra 1 Anta
- Sistema 8000 G.A. Finestra 2 Anta
- Sistema 8000 Tt Finestra 1 Anta
- Sistema 8000 Tt Finestra 2 Anta
- ESA giuntall Complanare / Giuntall Porta / Isola Porta
- ESEDRA ga 53 Porta / Tt 63 Porta / Tt 75 Porta
- INDINVEST alpha 255 Complanare
- Alpha 370 Tt Complanare
- Alpha 445 Finestra / Alpha 445 Porta 1 Anta
- Alpha 658 Tt Complanare / Alpha Blitz 2000 / Alpha Globo 45
- Alpha Globo 55 / Gold 400 Complanare / Gold 400 Sormonto
- Gold 500 Complanare / Gold 500 Sormonto
- Gold 600 Complanare Gold 600 Sormonto
- METRA nc 45 International Finestra
- Nc 45 Superthermic Finestra / Nc 55 International Finestra
- Nc 68 Superthermic Finestra / Nuovo Nc 40 Complanare
- Nuovo Nc 40 Sormonto 2 Anta / Nuovo Nc 50 Complanare
- MORELLI ma 8300
- OCMA fc 47 Finestra / Fc 55 Finestra / Fc 60 Tt Finestra
- PASSERINI ekip 40 Complanare 2 Anta
- Ekip 40 Evoluzione 2 Anta
- Ekip 40 Sormonto 2 Anta / Ekip 50 Complanare 2 Anta
- Ekip 50 Sormonto 2 Anta / Ekip Maastricht 53 Finestra
- Ekip Maastricht Th 60 Finestra
- Ekip Maastricht Th 68 Finestra
- Ekip Thermo 53 Finestra 2 Anta
- PROFILATI "Pe Eku 53 Finestra"
- "Pe Eku 64 Tt Finestra"
- "Pe Eku 72 Tt Finestra"
- Sistema 1 Pe 50 Comp./Est. 2 Anta
- Sistema 1 Pe 50 Sormonto 2 Anta

038085 B 10 - 10

038086 B 10 - 10

038087 D 10 - 10

Per serrature da montante serie 79*



Code

Status
Confezione singola
Confezione multipla

Min. ord.

Multiblindo classic

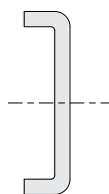

Scala 1:1

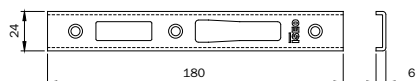

Contropiastra **per serratura centrale** MULTIBLINDO.
In INOX frontale a U **180x24x6**.

Per serie: 7951* - 7955* - 7971* - 7991* - 7911*.

038088 B 10 - 10

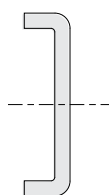

Scala 1:1

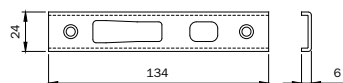

Contropiastra **PER DEVIATORI A GANCIO** MULTIBLINDO.
In INOX frontale a U **134x24x6**.

Per serie: 7955* - 7991*.

038089 B 10 - 10

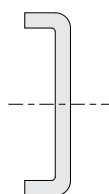

Scala 1:1

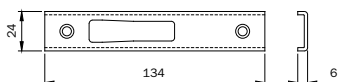

Contropiastra per **DEVIATORI A CATENACCIO** MULTIBLINDO.
In INOX frontale a U **134x24x6**.

Per serie: 7951* - 7991*.

038090 B 10 - 10

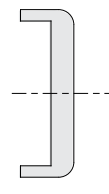

Scala 1:1

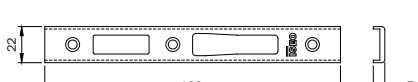

Contropiastra **PER SERRATURA CENTRALE** MULTIBLINDO.
In ALLUMINIO VERNICIATO NERO frontale a U **180x22x7**.

Per serie: 7951* - 7955* - 7971* - 7991* - 7911*.

038091 C 10 - 10

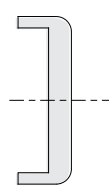

Scala 1:1

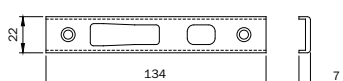

Contropiastra **PER DEVIATORI A GANCIO** MULTIBLINDO.
In ALLUMINIO VERNICIATO NERO frontale a U **134x22x7**.

Per serie: 7955* - 7991*.

038092 C 10 - 10

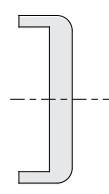

Scala 1:1

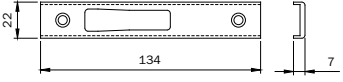

Contropiastra per **DEVIATORI A CATENACCIO** MULTIBLINDO.
In ALLUMINIO VERNICIATO NERO frontale a U **134x22x7**.

Per serie: 7951* - 7991*.

038093 C 10 - 10



Coppia spessori **SOTTOFRONTALE** in NYLON **22x8** per serrature da montante a cilindro profilo europeo e fascia doppia mappa per alluminio.

Per serie: 78* - 96* - 98*.

038019 B 10 - 10

Per serrature da montante
serie 79*



Code

Min. ord.
Confezione
multipla
Confezione
singola
Status

Multiblindo classic

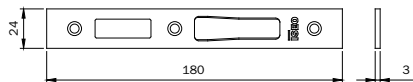
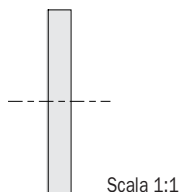

Contropiastra **PER SERRATURA CENTRALE** MULTIBLINDO.
In INOX frontale piatto **180x24x3**.
Per serie: 7951* - 7955* - 7971* - 7991* - 7911*.

038094 A 10 - 10

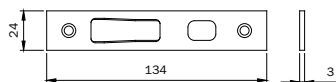
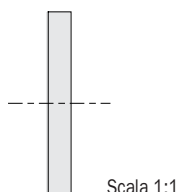

Contropiastra **PER DEVIATORI A GANCIO** MULTIBLINDO.
In INOX frontale piatto **134x24x3**.
Per serie: 7955* - 7991*.

038095 A 10 - 10

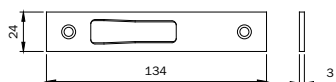
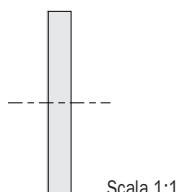

Contropiastra per **DEVIATORI A CATENACCIO** MULTIBLINDO.
In INOX frontale piatto **134x24x3**.
Per serie: 7951* - 7991*.

038096 A 10 - 10

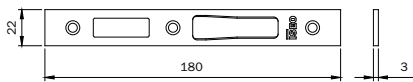
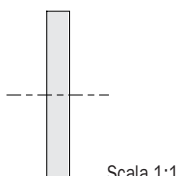

Contropiastra **PER SERRATURA CENTRALE** MULTIBLINDO.
In INOX frontale piatto **180x22x3**.
Per serie: 7951* - 7955* - 7971* - 7991 - 7911*.

038097 C 10 - 10

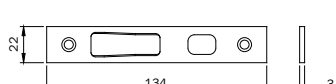
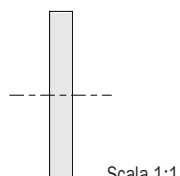

Contropiastra **PER DEVIATORI A GANCIO** MULTIBLINDO.
In INOX frontale piatto **134x22x3**.
Per serie: 7955* - 7991*.

038098 C 10 - 10

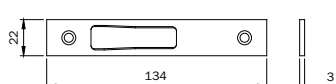

Contropiastra per **DEVIATORI A CATENACCIO** MULTIBLINDO.
In INOX frontale piatto **134x22x3**.
Per serie: 7951* - 7991*.

038099 B 10 - 10



INCONTRO MECCANICO REGOLABILE abbinabile a contropiastre centrali MULTIBLINDO
serie 033160-033161-033162-033163-033173-033174-033175-033176.

040890 B 1 10 10



**Serrature per
serramenti
metallici**



Code

Min. ord.
Confezione
multipla
Confezione
singola
Status

Electa elettrica multipunto



Codice		A	S	B	F
Art.	E				
7858	11	25	2	22	37
		30		27	42
		35		32	47

Codice		A	S	B	F
Art.	E				
7858	01	25	2	18	33
		30		23	38
		35		28	43

Elettroserratura MULTIPUNTO da infilare per montanti a TRE CHIUSURE LATERALI, **12V A.C.-D.C.**, cilindro a profilo europeo.

ELETTROSERRATURA CENTRALE CON CATENACCIO ROTANTE mandata da mm 24.

SCROCCO AUTOBLOCCANTE. Richiamo scrocco con impulso elettrico, chiave o QUADRO MANIGLIA mm 8. Pistone di carica separato. Rasabile in basso

2 deviatori, 2 terminali in nylon

2 sottofrontali per giunto aperto per la versione a U.

2 ghieri cilindro. Viti di fissaggio. Foglio istruzioni

Accessori abbinabili: contropiastre

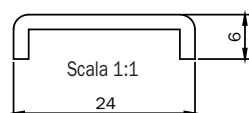

Frontale a U **1860 x 24 x 6** in acciaio INOX. Entrata mm 25

785801252 D 1 - 1

Frontale a U **1860 x 24 x 6** in acciaio INOX. Entrata mm 30

785801302 D 1 - 1

Frontale a U **1860 x 24 x 6** in acciaio INOX. Entrata mm 35

785801352 C 1 - 1

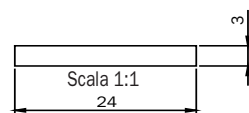

Frontale piatto **1860 x 24 x 3** in acciaio INOX. Entrata mm 25

785811252 D 1 - 1

Frontale piatto **1860 x 24 x 3** in acciaio INOX. Entrata mm 30

785811302 C 1 - 1

Frontale piatto **1860 x 24 x 3** in acciaio INOX. Entrata mm 35

785811352 C 1 - 1



Code

Min. ord.
Confezione
multipla
Confezione
singola
Status

Electa elettrica multipunto

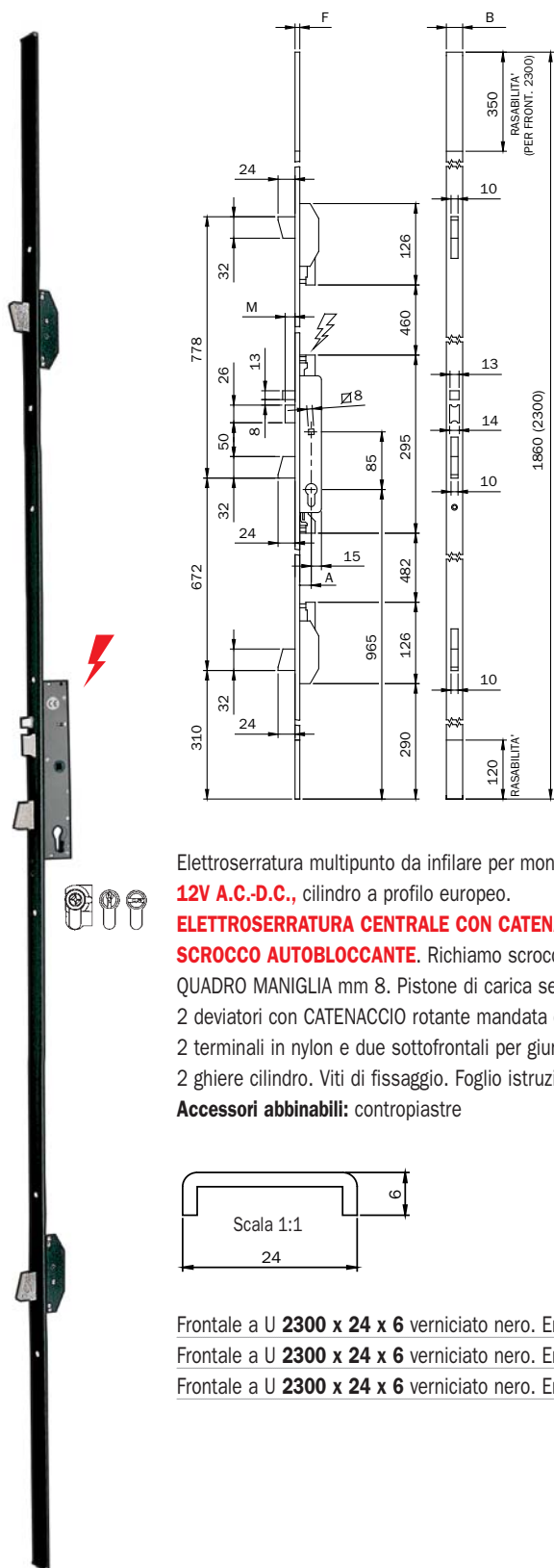

Codice		Art.					
Art.	E	A	S	B	F		
7858	11	25	2	22	37	24	3
	30			27	42		
	35			32	47		

Codice		Art.					
Art.	E	A	S	B	F		
7858	01	25	2	18	33	24	6
	30			23	38		
	35			28	43		

Elettroserratura multipunto da infilare per montanti a TRE CHIUSURE LATERALI, 12V A.C.-D.C., cilindro a profilo europeo.

ELETTROSERRATURA CENTRALE CON CATENACCIO ROTANTE mandata da mm 24.

SCROCCO AUTOBLOCCANTE. Richiamo scrocco con impulso elettrico, chiave o QUADRO MANIGLIA mm 8. Pistone di carica separato. Rasabile in alto e basso 2 deviatori con CATENACCIO rotante mandata da mm 24.

2 terminali in nylon e due sottofrontali per giunto aperto per la versione a U.

2 ghiera cilindro. Viti di fissaggio. Foglio istruzioni

Accessori abbinabili: contropiastre

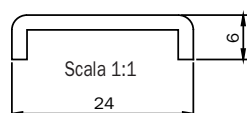

Frontale a U 2300 x 24 x 6 verniciato nero. Entrata mm 25	785800250	C	1	-	1
Frontale a U 2300 x 24 x 6 verniciato nero. Entrata mm 30	785800300	B	1	-	1
Frontale a U 2300 x 24 x 6 verniciato nero. Entrata mm 35	785800350	B	1	-	1



Code

Min. ord.
Confezione
multipla
Confezione
singola
Status

Electa elettrica multipunto

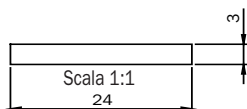

Frontale piatto 2300 x 24 x 3 in acciaio verniciato nero. Entrata mm 25	785810250	D	1	-	1
Frontale piatto 2300 x 24 x 3 in acciaio verniciato nero. Entrata mm 30	785810300	B	1	-	1
Frontale piatto 2300 x 24 x 3 in acciaio verniciato nero. Entrata mm 35	785810350	B	1	-	1

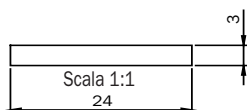

Scrocco e pistone prolungati + mm 5

Frontale piatto 2300 x 24 x 3 in acciaio verniciato nero. Entrata mm 25	7858102505	D	1	-	1
Frontale piatto 2300 x 24 x 3 in acciaio verniciato nero. Entrata mm 30	7858103005	D	1	-	1
Frontale piatto 2300 x 24 x 3 in acciaio verniciato nero. Entrata mm 35	7858103505	D	1	-	1



Code

Min. ord.
Confezione
multipia
Confezione
singola
Status

Electa multipunto

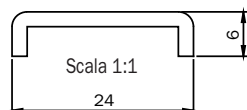
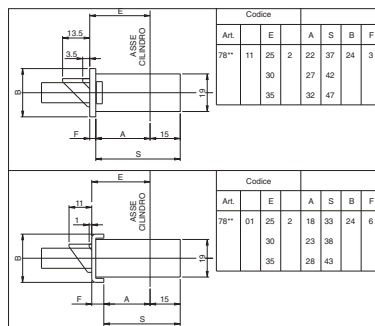
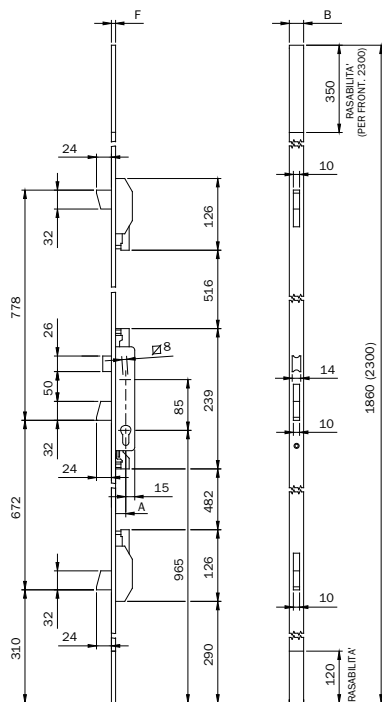

Serratura multipunto da infilare per montanti a TRE CHIUSURE LATERALI, cilindro a profilo europeo.
 Serratura centrale con CATENACCIO rotante mandata da mm 24.
 Richiamo scrocco e o rullo con chiave o QUADRO MANIGLIA mm 8.
 2 deviatori con CATENACCIO rotante mandata da mm 24.
 Rasabile in basso. 2 terminali in nylon. 2 sottofrontali in nylon per giunto aperto.
 2 ghiera cilindro. Viti di fissaggio. Foglio istruzioni.

Accessori abbinabili: contropiastre

SCROCCO REVERSIBILE E REGOLABILE

Frontale a U 1860 x 24 x 6 in acciaio INOX. Entrata mm 25	785101252	A	1	-	1
Frontale a U 1860 x 24 x 6 in acciaio INOX. Entrata mm 30	785101302	A	1	-	1
Frontale a U 1860 x 24 x 6 in acciaio INOX. Entrata mm 35	785101352	A	1	-	1

RULLO REGOLABILE.

Frontale a U 1860 x 24 x 6 in acciaio INOX. Entrata mm 25	785201252	D	1	-	1
Frontale a U 1860 x 24 x 6 in acciaio INOX. Entrata mm 30	785201302	B	1	-	1
Frontale a U 1860 x 24 x 6 in acciaio INOX. Entrata mm 35	785201352	B	1	-	1

SOLO CATENACCIO

Frontale a U 1860 x 24 x 6 in acciaio INOX. Entrata mm 25	785301252	C	1	-	1
Frontale a U 1860 x 24 x 6 in acciaio INOX. Entrata mm 30	785301302	D	1	-	1
Frontale a U 1860 x 24 x 6 in acciaio INOX. Entrata mm 35	785301352	D	1	-	1



Code

Min. ord.
Confezione
multipia
Confezione
singola
Status

Electa multipunto

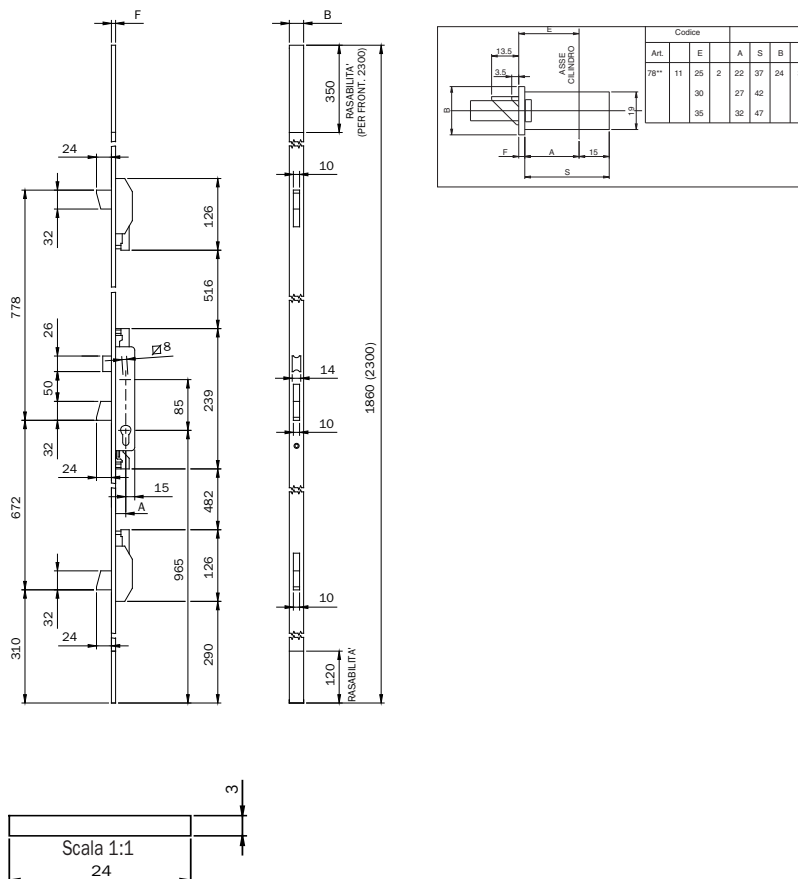

Serratura multipunto da infilare per montanti a TRE CHIUSURE LATERALI, cilindro a profilo europeo.
Serratura centrale con CATENACCIO rotante mandata da mm 24.
Richiamo scrocco con chiave o QUADRO MANIGLIA mm 8.
2 deviatori con CATENACCIO rotante mandata da mm 24.
Rasabile in basso. 2 terminali in nylon. 2 sottofrontali in nylon per giunto aperto.
2 ghiera cilindro. Viti di fissaggio. Foglio istruzioni

Accessori abbinabili: contropiastre

SCROCCO REVERSIBILE E REGOLABILE

Frontale piatto 1860 x 24 x 3 in acciaio INOX. Entrata mm 25	785111252	C	1	-	1
Frontale piatto 1860 x 24 x 3 in acciaio INOX. Entrata mm 30	785111302	A	1	-	1
Frontale piatto 1860 x 24 x 3 in acciaio INOX. Entrata mm 35	785111352	A	1	-	1

RULLO REGOLABILE.

Frontale piatto 1860 x 24 x 3 in acciaio INOX. Entrata mm 25	785211252	D	1	-	1
Frontale piatto 1860 x 24 x 3 in acciaio INOX. Entrata mm 30	785211302	B	1	-	1
Frontale piatto 1860 x 24 x 3 in acciaio INOX. Entrata mm 35	785211352	B	1	-	1

SOLO CATENACCIO

Frontale piatto 1860 x 24 x 3 in acciaio INOX. Entrata mm 25	785311252	D	1	-	1
Frontale piatto 1860 x 24 x 3 in acciaio INOX. Entrata mm 30	785311302	D	1	-	1
Frontale piatto 1860 x 24 x 3 in acciaio INOX. Entrata mm 35	785311352	D	1	-	1



Code

Min. ord.
Confezione
multipla
Confezione
singola
Status

Electa multipunto

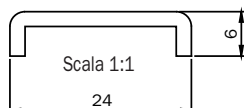
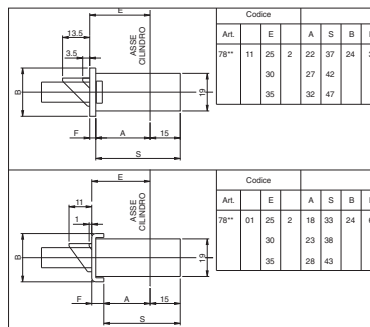
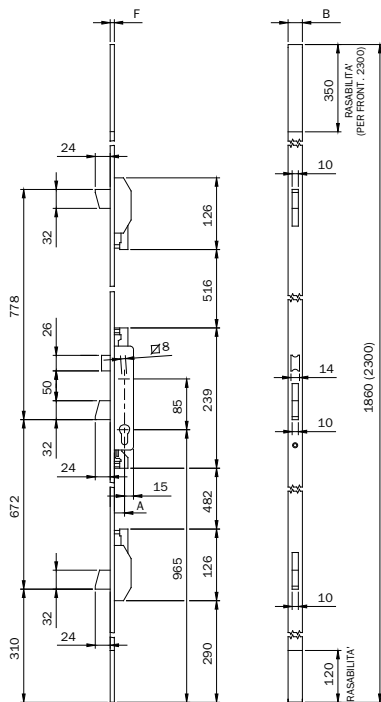

Serratura multipunto da infilare per montanti a TRE CHIUSURE LATERALI, cilindro a profilo europeo.

Serratura centrale con CATENACCIO rotante mandata da mm 24.

Richiamo scrocco con chiave o QUADRO MANIGLIA mm 8.

2 deviatori con CATENACCIO rotante mandata da mm 24.

Rasabile alto e basso. 2 terminali in nylon. 2 sottofrontali in nylon per giunto aperto.

2 ghiera cilindro. Viti di fissaggio. Foglio istruzioni

Accessori abbinabili: contropiastre

SCROCCO REVERSIBILE E REGOLABILE separato.

Frontale a U 2300 x 24 x 6 in acciaio verniciato nero. Entrata mm 25	785100250	A	1	-	1
Frontale a U 2300 x 24 x 6 in acciaio verniciato nero. Entrata mm 30	785100300	A	1	-	1
Frontale a U 2300 x 24 x 6 in acciaio verniciato nero. Entrata mm 35	785100350	A	1	-	1

RULLO REGOLABILE.

Frontale a U 2300 x 24 x 6 in acciaio verniciato nero. Entrata mm 25	785200250	B	1	-	1
Frontale a U 2300 x 24 x 6 in acciaio verniciato nero. Entrata mm 30	785200300	B	1	-	1
Frontale a U 2300 x 24 x 6 in acciaio verniciato nero. Entrata mm 35	785200350	B	1	-	1

SOLO CATENACCIO

Frontale a U 2300 x 24 x 6 in acciaio verniciato nero. Entrata mm 25	785300250	A	1	-	1
Frontale a U 2300 x 24 x 6 in acciaio verniciato nero. Entrata mm 30	785300300	B	1	-	1
Frontale a U 2300 x 24 x 6 in acciaio verniciato nero. Entrata mm 35	785300350	C	1	-	1



Code

Min. ord.
Confezione
multipla
Confezione
singola
Status

Electa multipunto

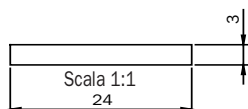
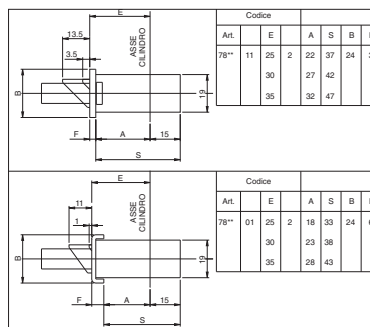
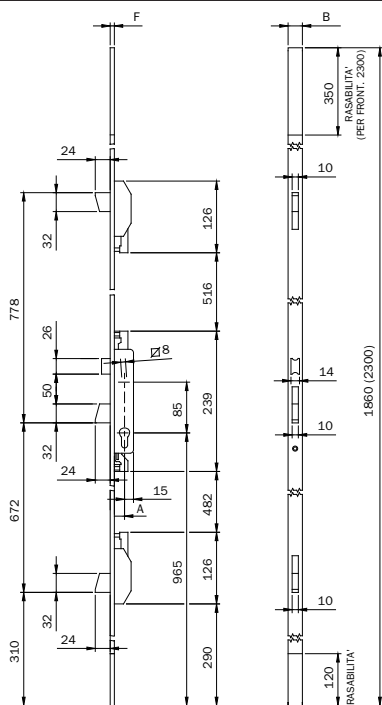

Serratura multipunto da infilare per montanti a TRE CHIUSURE LATERALI, cilindro a profilo europeo.

Serratura centrale con CATENACCIO rotante mandata da mm 24.

Richiamo scrocco con chiave o QUADRO MANIGLIA mm 8.

2 deviatori con CATENACCIO rotante mandata da mm 24.

Rasabile alto e basso. 2 ghiera cilindro. Viti di fissaggio. Foglio istruzioni

Accessori abbinabili: contropiastre

SCROCCO REVERSIBILE E REGOLABILE separato

Frontale piatto 2300 x 24 x 3 in acciaio verniciato nero. Entrata mm 25	785110250	C	1	-	1
Frontale piatto 2300 x 24 x 3 in acciaio verniciato nero. Entrata mm 30	785110300	A	1	-	1
Frontale piatto 2300 x 24 x 3 in acciaio verniciato nero. Entrata mm 35	785110350	A	1	-	1

RULLO REGOLABILE.

Frontale piatto 2300 x 24 x 3 in acciaio verniciato nero. Entrata mm 25	785210250	D	1	-	1
Frontale piatto 2300 x 24 x 3 in acciaio verniciato nero. Entrata mm 30	785210300	B	1	-	1
Frontale piatto 2300 x 24 x 3 in acciaio verniciato nero. Entrata mm 35	785210350	B	1	-	1

SOLO CATENACCIO

Frontale piatto 2300 x 24 x 3 in acciaio verniciato nero. Entrata mm 25	785310250	D	1	-	1
Frontale piatto 2300 x 24 x 3 in acciaio verniciato nero. Entrata mm 30	785310300	D	1	-	1
Frontale piatto 2300 x 24 x 3 in acciaio verniciato nero. Entrata mm 35	785310350	D	1	-	1



Code

Min. ord.
Confezione
multipla
Confezione
singola
Status

Electa multipunto

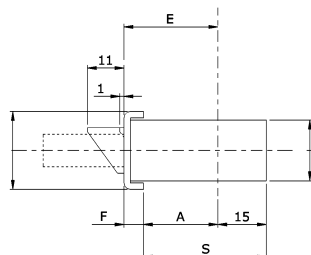
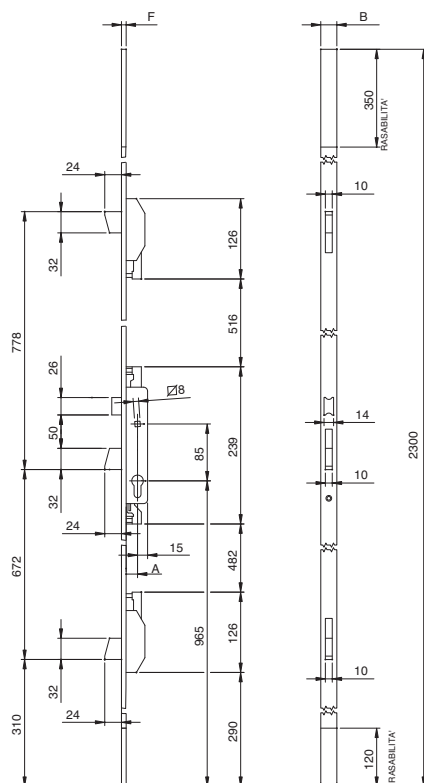

Codice						
Art.		E	A	S	B	F
78**	30	25	19	34	24	5
		30	24	39		
		35	29	44		

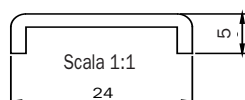

Serratura multipunto da infilare per montanti in ferro a TRE CHIUSURE LATERALI, con cilindro a profilo europeo. Serratura centrale con CATENACCIO rotante mandata da mm 24.

Richiamo scrocco con chiave o QUADRO MANIGLIA mm 8. Rasabile in basso.

2 deviatori con CATENACCIO rotante mandata da mm 24. Viti di fissaggio. Foglio istruzioni

Accessori abbinabili: contropiastre

SCROCCO REVERSIBILE E REGOLABILE

Frontale a U 2300 x 24 x 5 in acciaio INOX. Entrata mm 25	785130252	C	1	-	1
Frontale a U 2300 x 24 x 5 in acciaio INOX. Entrata mm 30	785130302	D	1	-	1
Frontale a U 2300 x 24 x 5 in acciaio INOX. Entrata mm 35	785130352	B	1	-	1

RULLO REGOLABILE

Frontale a U 2300 x 24 x 5 in acciaio INOX. Entrata mm 25	785230252	D	1	-	1
Frontale a U 2300 x 24 x 5 in acciaio INOX. Entrata mm 30	785230302	D	1	-	1
Frontale a U 2300 x 24 x 5 in acciaio INOX. Entrata mm 35	785230352	C	1	-	1

SOLO CATENACCIO

Frontale a U 2300 x 24 x 5 in acciaio INOX. Entrata mm 25	785330252	D	1	-	1
Frontale a U 2300 x 24 x 5 in acciaio INOX. Entrata mm 30	785330302	D	1	-	1
Frontale a U 2300 x 24 x 5 in acciaio INOX. Entrata mm 35	785330352	D	1	-	1



Code

Min. ord.
Confezione
multipla
Confezione
singola
Status

Electa elettrica frontale inox mm 22

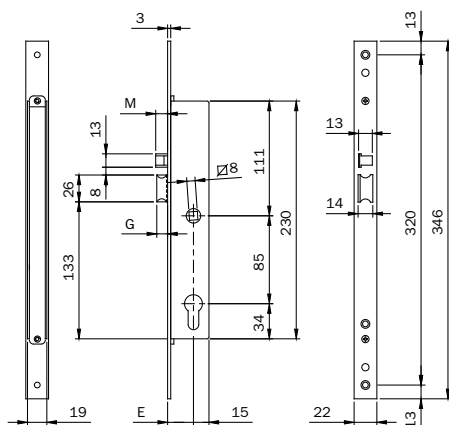

Elettroserratura da infilare per montanti, CHIUSURA LATERALE, **12V A.C.-D.C.**, cilindro a profilo europeo.

Frontale mm **346 x 22 x 3** in acciaio INOX. **SOLO SCROCCO AUTOBLOCCANTE.**

Richiamo scrocco con impulso elettrico, chiave o QUADRO MANIGLIA mm 8.

Pistone di carica separato. 2 ghiera. Coppia spessori sottofrontale.

Viti di fissaggio. Foglio istruzioni.

Accessori abbinabili: contropiastre

Entrata mm 25	781702252	B	1	10	10
Entrata mm 30	781702302	B	1	10	10
Entrata mm 35	781702352	B	1	10	10

Elettroserratura da infilare per montanti, CHIUSURA LATERALE **12V A.C.-D.C.**, cilindro a profilo europeo.

Frontale mm **346 x 22 x 3** in acciaio INOX. **SOLO SCROCCO PROLUNGATO + mm 5** autobloccante.

Richiamo scrocco con impulso elettrico, chiave o QUADRO MANIGLIA mm 8.

Pistone di carica prolungato + mm 5 separato.

2 ghiera. Coppia spessori sottofrontale. Viti di fissaggio. Foglio istruzioni.

Accessori abbinabili: contropiastre

Entrata mm 25	781702252S	D	1	10	10
Entrata mm 30	781702302S	D	1	10	10
Entrata mm 35	781702352S	D	1	10	10

Elettroserratura da infilare per montanti, CHIUSURA LATERALE, **24V A.C.-D.C.**,

cilindro a profilo europeo. Frontale mm **346 x 22 x 3** in acciaio INOX. **SOLO SCROCCO** autobloccante.

Richiamo scrocco con impulso elettrico, chiave o QUADRO MANIGLIA mm 8.

Pistone di carica prolungato + mm 5 separato.

2 ghiera. Coppia spessori sottofrontale. Viti di fissaggio. Foglio istruzioni.

Accessori abbinabili: contropiastre

Entrata mm 25	781702252V	D	1	10	10
Entrata mm 30	781702302V	D	1	10	10
Entrata mm 35	781702352V	D	1	10	10



Code

Min. ord.
Confezione
multipla
Confezione
singola
Status

Electa elettrica frontale inox mm 22

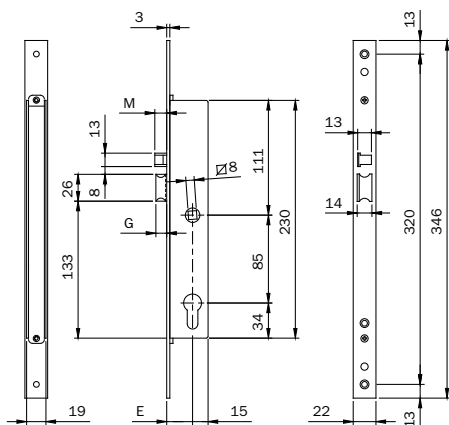

Elettroserratura da infilare per montanti, CHIUSURA LATERALE, **12V A.C.-D.C.**, cilindro a profilo europeo.
Frontale mm **346 x 22 x 3** in acciaio INOX. CATENACCIO rotante mandata da mm 24.

SCROCCO AUTOBLOCCANTE. Richiamo scrocco con impulso elettrico, chiave o QUADRO MANIGLIA mm 8. Pistone di carica separato. 2 ghiera.
Coppia spessori sottofrontale. Viti di fissaggio. Foglio istruzioni.

Accessori abbinabili: contropiastre



Entrata mm 25	781802252	A	1	10	10
Entrata mm 30	781802302	A	1	10	10
Entrata mm 35	781802352	A	1	10	10

Elettroserratura da infilare per montanti, CHIUSURA LATERALE, **12V A.C.-D.C.**, cilindro a profilo europeo.
Frontale mm **346 x 22 x 3** in acciaio INOX. CATENACCIO rotante mandata da mm 24.

Scrocco autobloccante. **PROLUNGATO + mm 5.**
Richiamo scrocco con impulso elettrico, chiave o QUADRO MANIGLIA mm 8.
Pistone di carica prolungato + mm 5 separato.
2 ghiera. Coppia spessori sottofrontale. Viti di fissaggio. Foglio istruzioni.

Accessori abbinabili: contropiastre

Entrata mm 25	7818022525	D	1	10	10
Entrata mm 30	7818023025	D	1	10	10
Entrata mm 35	7818023525	D	1	10	10

Elettroserratura da infilare per montanti, CHIUSURA LATERALE, **24V A.C.-D.C.**, cilindro a profilo europeo.
Frontale mm **346 x 22 x 3** in acciaio INOX. CATENACCIO rotante mandata da mm 24.

Scrocco autobloccante. Richiamo scrocco con impulso elettrico, chiave o QUADRO MANIGLIA mm 8.
Pistone di carica prolungato + mm5 separato.
2 ghiera. Coppia spessori sottofrontale. Viti di fissaggio. Foglio istruzioni.

Accessori abbinabili: contropiastre

Entrata mm 25	781802252V	D	1	10	10
Entrata mm 30	781802302V	D	1	10	10
Entrata mm 35	781802352V	D	1	10	10



Code

Min. ord.
Confezione
multipla
Confezione
singola
Status

Electa elettrica frontale inox mm 22

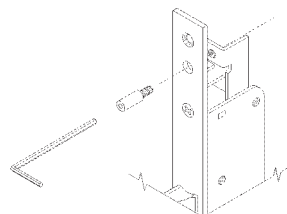
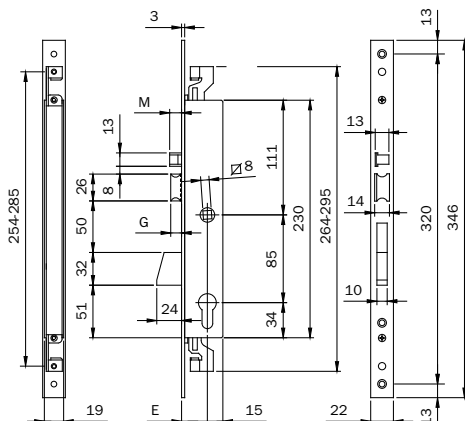

Elettroserratura da infilare per montanti, CHIUSURA TRIPLICE, **12V A.C.-D.C.**, cilindro a profilo europeo.

Aggancio aste a vite. Frontale mm **346 x 22 x 3** in acciaio INOX.

CATENACCIO rotante mandata da mm 24. **SCROCCO AUTOBLOCCANTE.**

Richiamo scrocco con impulso elettrico, chiave o QUADRO MANIGLIA mm 8.

Pistone di carica separato.

2 ghiera. Coppia spessori sottofrontale. Viti di fissaggio. Foglio istruzioni.

Accessori abbinabili: contropiastre.

Coppia piastrine per collegamento serratura a aste esterne - cod 990853

Deviatori per chiusura triplice laterale aste esterne - cod. 780322252

Deviatori per chiusura triplice laterale aste interne - cod. 780302252

Coppia aste interne deviate e accessori - cod. 990850

Coppia aste interne diritte e accessori - cod. 990851

Entrata mm 25	783802252	A	1	10	10
Entrata mm 30	783802302	A	1	10	10
Entrata mm 35	783802352	A	1	10	10

Elettroserratura da infilare per montanti, CHIUSURA TRIPLICE, **12V A.C.-D.C.**, cilindro a profilo europeo.

Aggancio aste a vite. Frontale mm **346 x 22 x 3** in acciaio INOX.

CATENACCIO rotante mandata da mm 24. Scrocco autobloccante.

SCROCCO PROLUNGATO + mm 5 AUTOBLOCCANTE.

Richiamo scrocco con impulso elettrico, chiave o QUADRO MANIGLIA mm 8.

Pistone di carica prolungato + mm 5 separato.

2 ghiera. Coppia spessori sottofrontale. Viti di fissaggio. Foglio istruzioni.

Accessori abbinabili: contropiastre.

Coppia piastrine per collegamento serratura a aste esterne. - cod 990853

Deviatori per chiusura triplice laterale aste esterne - cod. 780322252

Deviatori per chiusura triplice laterale aste interne - cod. 780302252

Coppia aste interne deviate e accessori - cod. 990850

Coppia aste interne diritte e accessori - cod. 990851

Entrata mm 25	7838022525	D	1	10	10
Entrata mm 30	7838023025	D	1	10	10
Entrata mm 35	7838023525	D	1	10	10



Code

Min. ord.
Confezione
multipla
Confezione
singola
Status

Electa frontale inox mm 22

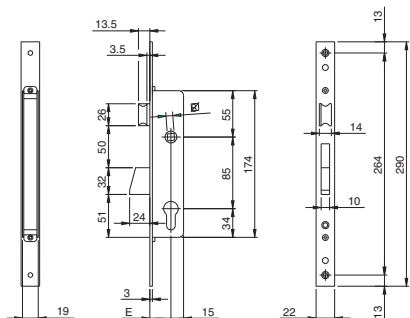

Serratura da infilare per montanti, CHIUSURA LATERALE, cilindro a profilo europeo.
Frontale mm **290 x 22 x 3** in acciaio INOX. CATENACCIO rotante mandata da mm 24.
SCROCCO REVERSIBILE E REGOLABILE da 10 a 15 mm separato.

Richiamo scrocco con chiave o QUADRO MANIGLIA mm 8.
2 ghiera. Coppia spessori sottofrontale. Viti di fissaggio. Foglio istruzioni.

Accessori abbinabili: contropiastre.

Entrata mm 25	781102252	A	1	10	10
Entrata mm 30	781102302	A	1	10	10
Entrata mm 35	781102352	A	1	10	10

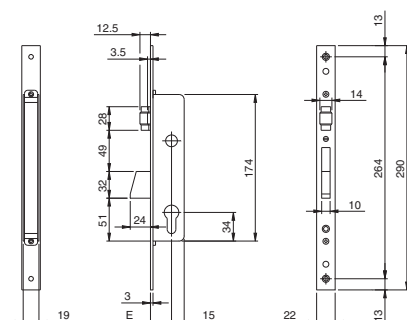

Serratura da infilare per montanti, CHIUSURA LATERALE, cilindro a profilo europeo.
Frontale mm **290 x 22 x 3** in acciaio INOX. CATENACCIO rotante mandata da mm 24.

RULLO REGOLABILE.

2 ghiera. Coppia spessori sottofrontale. Viti di fissaggio. Foglio istruzioni.

Accessori abbinabili: contropiastre.

Entrata mm 25	781202252	C	1	10	10
Entrata mm 30	781202302	B	1	10	10
Entrata mm 35	781202352	B	1	10	10



Code

Min. ord.
Confezione
multipla
Confezione
singola
Status

Electa frontale inox mm 22

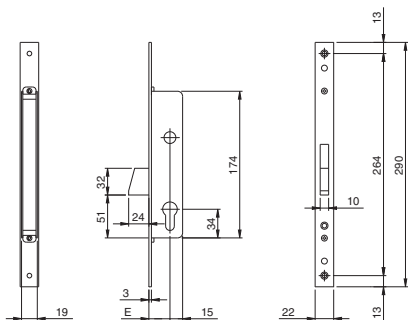

Serratura da infilare per montanti, CHIUSURA LATERALE, cilindro a profilo europeo.

Frontale mm **290 x 22 x 3** in acciaio INOX.

CATENACCIO rotante mandata da mm 24.

2 ghiera. Coppia spessori sottofrontale. Viti di fissaggio. Foglio istruzioni.

Accessori abbinabili: contropiastre.

Entrata mm 25	781302252	C	1	10	10
Entrata mm 30	781302302	B	1	10	10
Entrata mm 35	781302352	C	1	10	10

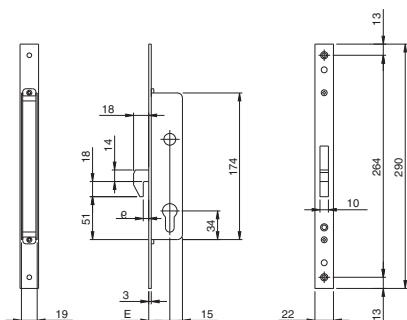

Serratura da infilare per montanti, CHIUSURA LATERALE, cilindro a profilo europeo.

Frontale mm **290 x 22 x 3** in acciaio INOX.

CATENACCIO a **GANCIO LUCE 6**, mandata da mm 18.

2 ghiera. Coppia spessori sottofrontale. Viti di fissaggio. Foglio istruzioni.

Accessori abbinabili: contropiastre.

Entrata mm 25	781402252	C	1	10	10
Entrata mm 30	781402302	A	1	10	10
Entrata mm 35	781402352	A	1	10	10



Code

Min. ord.
Confezione
multipla
Confezione
singola
Status

Electa frontale inox mm 22

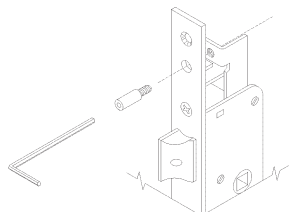
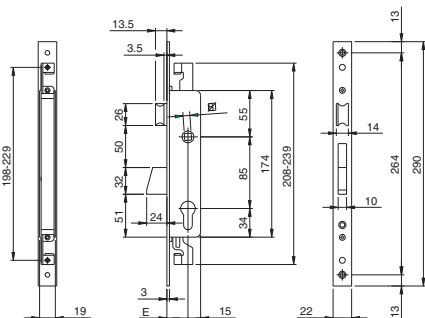

Serratura da infilare per montanti, CHIUSURA TRIPLICE, cilindro a profilo europeo. Aggancio aste a vite.

Frontale mm **290 x 22 x 3** in acciaio INOX. CATENACCIO rotante mandata da mm 24.

SCROCCO REVERSIBILE E REGOLABILE da 10 a 15 mm separato.

Richiamo scrocco con chiave o QUADRO MANIGLIA mm 8.

2 ghiera. Coppia spessori sottofrontale. Viti di fissaggio. Foglio istruzioni.

Accessori abbinabili: contropiastre.

Coppia piastrine per collegamento serratura a aste esterne. - cod 990853

Deviatori per chiusura triplice laterale aste esterne - cod. 780322252

Deviatori per chiusura triplice laterale aste interne - cod. 780302252

Coppia aste interne deviate e accessori - cod. 990850

Coppia aste interne diritte e accessori - cod. 990851



Entrata mm 25	783102252	A	1	10	10
Entrata mm 30	783102302	A	1	10	10
Entrata mm 35	783102352	A	1	10	10

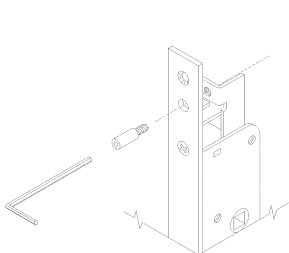
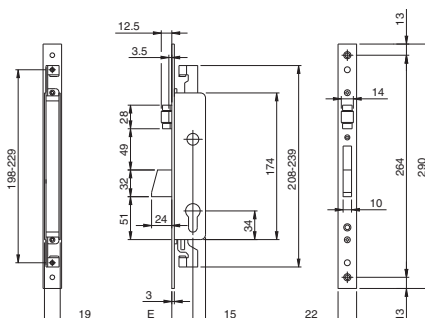

Serratura da infilare per montanti, CHIUSURA TRIPLICE, cilindro a profilo europeo.

Aggancio aste a vite. Frontale mm **290 x 22 x 3** in acciaio INOX.

CATENACCIO rotante mandata da mm 24. **RULLO REGOLABILE.**

2 ghiera. Coppia spessori sottofrontale. Viti di fissaggio. Foglio istruzioni.

Accessori abbinabili: contropiastre.

Coppia piastrine per collegamento serratura a aste esterne. - cod 990853

Deviatori per chiusura triplice laterale aste esterne - cod. 780322252

Deviatori per chiusura triplice laterale aste interne - cod. 780302252

Coppia aste interne deviate e accessori - cod. 990850

Coppia aste interne diritte e accessori - cod. 990851



Entrata mm 25	783202252	B	1	10	10
Entrata mm 30	783202302	B	1	10	10
Entrata mm 35	783202352	A	1	10	10



Code

Min. ord.
Confezione
multipia
Confezione
singola
Status

Electa frontale inox mm 22

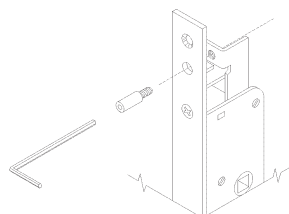
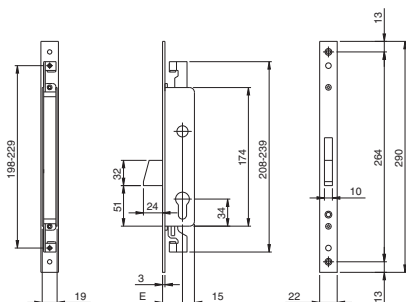

Serratura da infilare per montanti, CHIUSURA TRIPLICE, cilindro a profilo europeo.

Aggancio aste a vite. Frontale mm **290 x 22 x 3** in acciaio INOX.

CATENACCIO rotante mandata da mm 24.

2 ghiera. Coppia spessori sottofrontale. Viti di fissaggio. Foglio istruzioni.

Accessori abbinabili: contropiastre.

Coppia piastrine per collegamento serratura a aste esterne - cod 990853

Deviatori per chiusura triplice laterale aste esterne - cod. 780322252

Deviatori per chiusura triplice laterale aste interne - cod. 780302252

Coppia aste interne deviate e accessori - cod. 990850

Coppia aste interne diritte e accessori - cod. 990851

Entrata mm 25	783302252	A	1	10	10
Entrata mm 30	783302302	B	1	10	10
Entrata mm 35	783302352	C	1	10	10

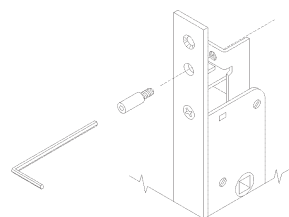
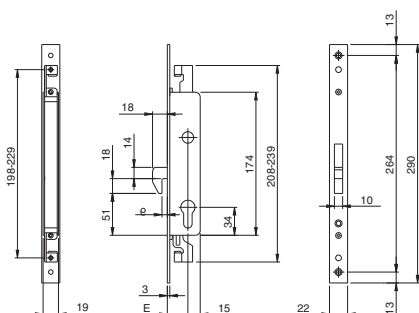

Serratura da infilare per montanti, CHIUSURA TRIPLICE, cilindro a profilo europeo.

Aggancio aste a vite. Frontale mm **290 x 22 x 3** in acciaio INOX.

CATENACCIO, **A GANCIO LUCE 6**, mandata da mm 18.

2 ghiera. Coppia spessori sottofrontale. Viti di fissaggio. Foglio istruzioni.

Accessori abbinabili: contropiastre.

Coppia piastrine per collegamento serratura a aste esterne - cod 990853

Deviatori per chiusura triplice laterale aste esterne - cod. 780322252

Deviatori per chiusura triplice laterale aste interne - cod. 780302252

Coppia aste interne deviate e accessori - cod. 990850

Coppia aste interne diritte e accessori - cod. 990851

Entrata mm 25	783402252	B	1	10	10
Entrata mm 30	783402302	C	1	10	10
Entrata mm 35	783402352	B	1	10	10



Code

Min. ord.
Confezione
multipla
Confezione
singola
Status

Electa frontale inox mm 22

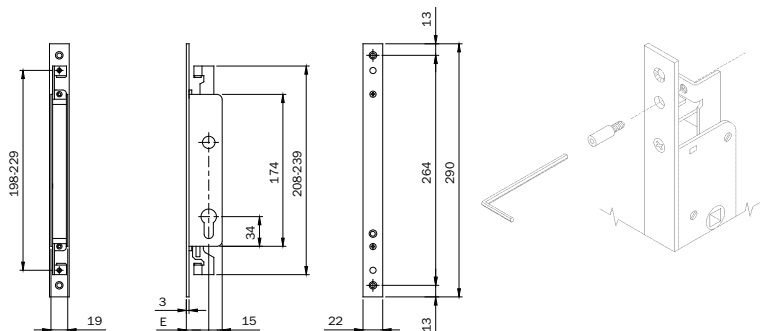

Serratura da infilare per montanti, CHIUSURA DUPLICE **ALTO/BASSO**, cilindro a profilo europeo.

Aggancio aste a vite. Frontale mm **290 x 22 x 3** in acciaio INOX.

2 ghieri. Coppia spessori sottofrontale. Viti di fissaggio. Foglio istruzioni.

Accessori abbinabili: contropiastre.

Coppia piastrine per collegamento serratura a aste esterne - cod 990853

Deviatori per chiusura triplice laterale aste esterne - cod. 780322252

Deviatori per chiusura triplice laterale aste interne - cod. 780302252

Coppia aste interne deviate e accessori - cod. 990850

Coppia aste interne diritte e accessori - cod. 990851

Entrata mm 25	782002252	B	1	10	10
Entrata mm 30	782002302	B	1	10	10
Entrata mm 35	782002352	D	1	10	10

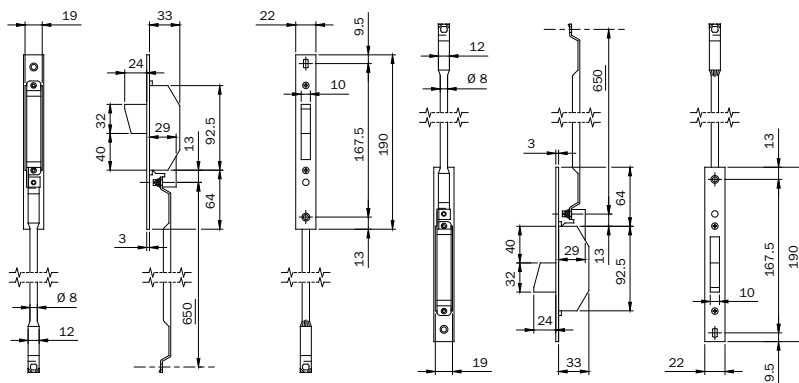

Deviatori per CHIUSURA TRIPLICE, LATERALE. Aste interne da abbinare alle serrature con **AGGANCI ASTE A VITE**.

Frontale mm **190 x 22 x 3** in acciaio INOX.

CATENACCIO rotante mandata da mm 24.

Con aste interne. 2 coppie spessori in nylon.

Boccole guida aste in nylon. Viti di fissaggio.

780302252	A	1	5	5
------------------	---	---	---	---



Code

Min. ord.
Confezione
multipla
Confezione
singola
Status

Electa frontale inox mm 22

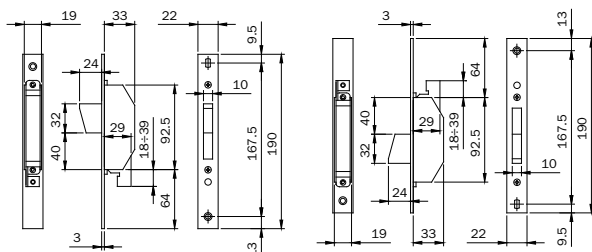

Deviatori per CHIUSURA TRIPLICE, LATERALE. Per montaggio con aste esterne,
da abbinare con serrature con **AGGANCI ASTE A VITE**.

Frontale mm **190 x 22 x 3** in acciaio INOX.

CATENACCIO **ROTANTE** mandata da mm 24.

Senza aste interne.

2 coppie spessori in nylon. Viti di fissaggio.

780322252 B 1 5 5



Code

Min. ord.
Confezione
multipla
Confezione
singola
Status

Electa frontale inox mm 24

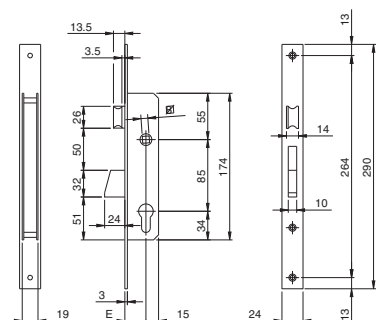

Serratura da infilare per montanti, CHIUSURA LATERALE, cilindro a profilo europeo.
Frontale mm **290 x 24 x 3** in acciaio INOX. CATENACCIO rotante mandata da mm 24.
SCROCCO REVERSIBILE E REGOLABILE da 10 a 15 mm separato.
Richiamo scrocco con chiave o QUADRO MANIGLIA mm 8. 2 ghiera.
Sottofrontale in nylon. Viti di fissaggio. Foglio istruzioni.

Accessori abbinabili: contropiastre.



Entrata mm 25	781251B	A	1	10	10
Entrata mm 30	781301B	A	1	10	10
Entrata mm 35	781351B	A	1	10	10

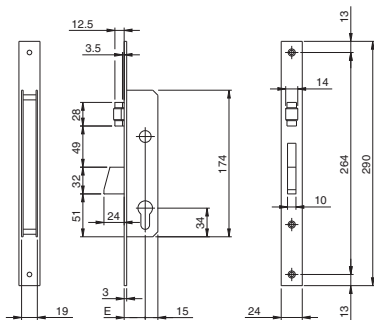

Serratura da infilare per montanti, CHIUSURA LATERALE, cilindro a profilo europeo.
Frontale mm **290 x 24 x 3** in acciaio INOX.
CATENACCIO rotante mandata da mm 24. **RULLO REGOLABILE.**
2 ghiera. Sottofrontale in nylon. Viti di fissaggio. Foglio istruzioni.

Accessori abbinabili: contropiastre



Entrata mm 25	781252B	B	1	10	10
Entrata mm 30	781302B	C	1	10	10
Entrata mm 35	781352B	B	1	10	10



Code

Min. ord.
Confezione
multipla
Confezione
singola
Status

Electa frontale inox mm 24

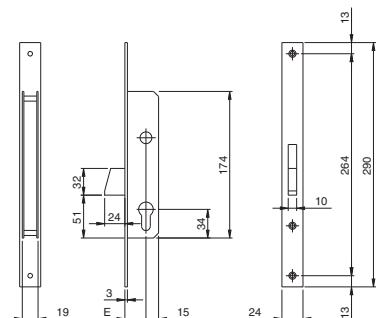

Serratura da infilare per montanti, CHIUSURA LATERALE, cilindro a profilo europeo.

Frontale mm **290 x 24 x 3** in acciaio INOX.

CATENACCIO rotante mandata da mm 24.

2 ghiera. Sottofrontale in nylon. Viti di fissaggio. Foglio istruzioni.

Accessori abbinabili: contropiastre.



Entrata mm 25	781253B	C	1	10	10
Entrata mm 30	781303B	C	1	10	10
Entrata mm 35	781353B	C	1	10	10

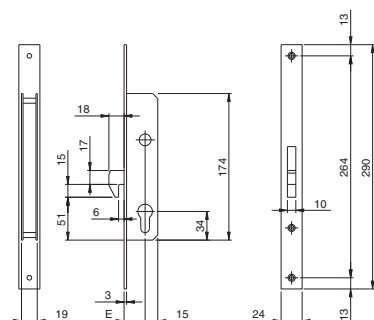

Serratura da infilare per montanti, CHIUSURA LATERALE, cilindro a profilo europeo.

Frontale mm **290 x 24 x 3** in acciaio INOX.

CATENACCIO a **GANCIO LUCE 6**, mandata da mm 18.

2 ghiera. Sottofrontale in nylon. Viti di fissaggio. Foglio istruzioni.

Accessori abbinabili: contropiastre.



Entrata mm 25	781254B	C	1	10	10
Entrata mm 30	781304B	C	1	10	10
Entrata mm 35	781354B	B	1	10	10



Code

Min. ord.
Confezione
multipla
Confezione
singola
Status

Electa frontale inox mm 24

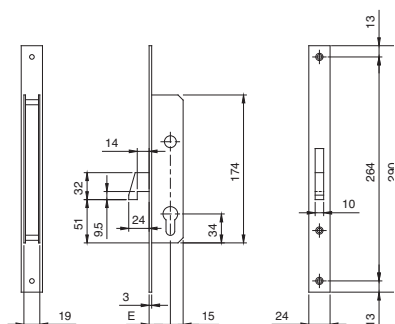

Serratura da infilare per montanti, CHIUSURA LATERALE, cilindro a profilo europeo.

Frontale mm **290 x 24 x 3** in acciaio INOX.

CATENACCIO a **GANCIO LUCE 14**, mandata da mm 24.

2 ghiera. Coppia spessori sottofrontale. Viti di fissaggio. Foglio istruzioni.

Accessori abbinabili: contropiastre.

Entrata mm 25	781470250	C	1	10	10
Entrata mm 30	781470300	B	1	10	10
Entrata mm 35	781470350	B	1	10	10

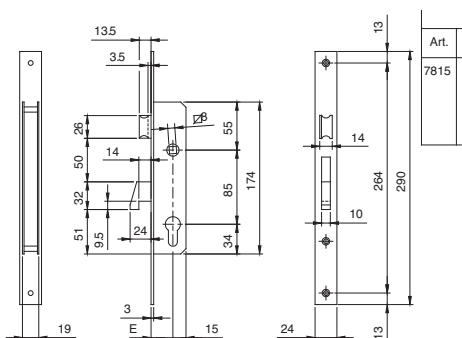

Serratura da infilare per montanti, CHIUSURA LATERALE, cilindro a profilo europeo.

Frontale mm **290 x 24 x 3** in acciaio INOX.

CATENACCIO a **GANCIO LUCE 14**, mandata da mm 24.

SCROCCO A "FILO" FRONTALE REVERSIBILE E REGOLABILE da 10 a 15 mm separato.

Richiamo scrocco con chiave o QUADRO MANIGLIA mm 8.

2 ghiera. Coppia spessori sottofrontale. Viti di fissaggio. Foglio istruzioni.

Accessori abbinabili: contropiastre.

Entrata mm 25	781570250	B	1	10	10
Entrata mm 30	781570300	B	1	10	10
Entrata mm 35	781570350	B	1	10	10



Code

Min. ord.
Confezione
multipla
Confezione
singola
Status

Electa frontale inox mm 24

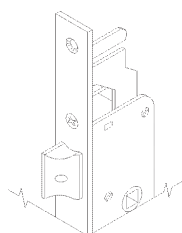
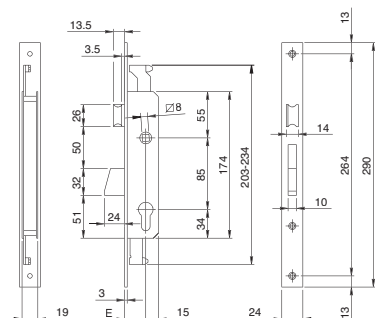

Serratura da infilare per montanti, CHIUSURA TRIPLICE, cilindro a profilo europeo.

Aggancio aste ad innesto. Frontale mm **290 x 24 x 3** in acciaio INOX.

CATENACCIO rotante mandata da mm 24.

SCROCCO REVERSIBILE E REGOLABILE da 10 a 15 mm separato.

Richiamo scrocco con chiave o QUADRO MANIGLIA mm 8.

2 ghiera. Sottofrontale in nylon. Viti di fissaggio. Foglio istruzioni.

Accessori abbinabili: contropiastre.

Coppia piastrine per collegamento serratura a aste esterne. - cod 990828

Devianti per chiusura tripla laterale aste interne - cod. 780253BFZ

Coppia aste asolate interne deviate D8 - cod. 990810

Coppia aste asolate interne diritte D8 - cod. 990811

Entrata mm 25

783251B B 1 10 10

Entrata mm 30

783301B B 1 10 10

Entrata mm 35

783351B B 1 10 10

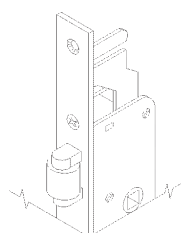
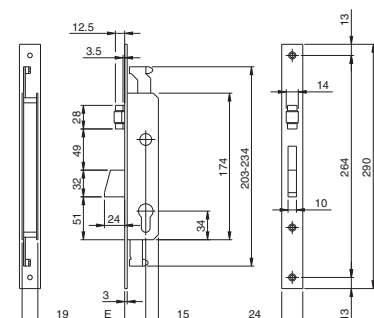

Serratura da infilare per montanti, CHIUSURA TRIPLICE, cilindro a profilo europeo.

Aggancio aste ad innesto. Frontale mm **290 x 24 x 3** in acciaio INOX.

CATENACCIO rotante mandata da mm 24. **RULLO REGOLABILE.**

2 ghiera. Sottofrontale in nylon. Viti di fissaggio. Foglio istruzioni.

Accessori abbinabili: contropiastre.

Coppia piastrine per collegamento serratura a aste esterne - cod 990828

Devianti per chiusura tripla laterale aste interne - cod. 780253BFZ

Coppia aste asolate interne deviate D8 - cod. 990810

Coppia aste asolate interne diritte D8 - cod. 990811

Entrata mm 25

783252B C 1 10 10

Entrata mm 30

783302B C 1 10 10

Entrata mm 35

783352B C 1 10 10



Code

Min. ord.
Confezione
multipla
Confezione
singola
Status

Electa frontale inox mm 24

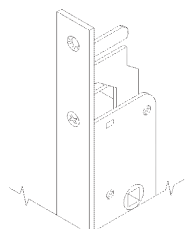
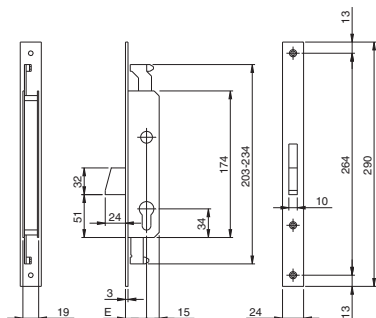

Serratura da infilare per montanti, CHIUSURA TRIPLICE, cilindro a profilo europeo.

Aggancio aste ad innesto. Frontale mm **290 x 24 x 3** in acciaio INOX.

CATENACCIO rotante mandata da mm 24.

2 ghiera. Sottofrontale in nylon. Viti di fissaggio. Foglio istruzioni.

Accessori abbinabili: contropiastre.

Coppia piastrine per collegamento serratura a aste esterne - cod 990828

Deviatori per chiusura triplice laterale aste interne - cod. 780253BFZ

Coppia aste asolate interne deviate D8 - cod. 990810

Coppia aste asolate interne diritte D8 - cod. 990811

Entrata mm 25	783253B	B	1	10	10
Entrata mm 30	783303B	D	1	10	10
Entrata mm 35	783353B	C	1	10	10

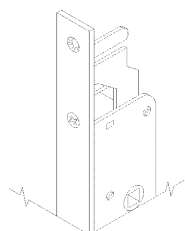
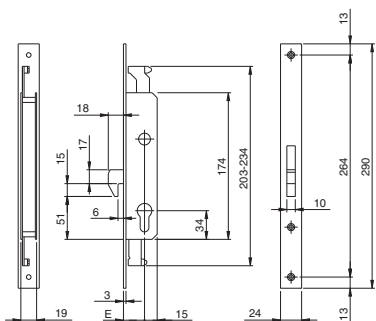

Serratura da infilare per montanti, CHIUSURA TRIPLICE, cilindro a profilo europeo.

Aggancio aste ad innesto. Frontale mm **290 x 24 x 3** in acciaio INOX.

CATENACCIO a **GANCIO LUCE 6**, mandata da mm 18.

2 ghiera. Sottofrontale in nylon. Viti di fissaggio. Foglio istruzioni.

Accessori abbinabili: contropiastre.

Coppia piastrine per collegamento serratura a aste esterne - cod 990828

Deviatori per chiusura triplice laterale aste interne - cod. 780253BFZ

Coppia aste asolate interne deviate D8 - cod. 990810

Coppia aste asolate interne diritte D8 - cod. 990811

Entrata mm 25	783254B	C	1	10	10
Entrata mm 30	783304B	B	1	10	10
Entrata mm 35	783354B	C	1	10	10



Code

Min. ord.
Confezione
multipla
Confezione
singola
Status

Electa frontale inox mm 24

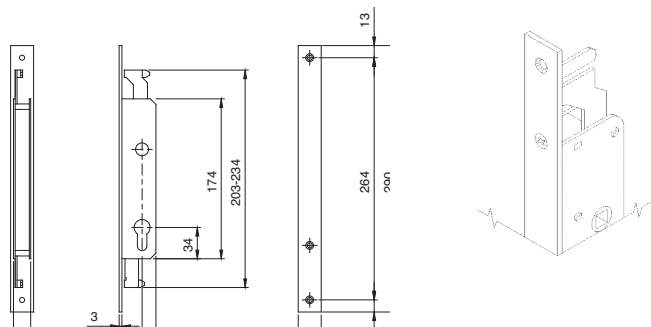

Serratura da infilare per montanti, CHIUSURA DUPLICE **ALTO/BASSO**, cilindro a profilo europeo.

Aggancio aste ad innesto. Frontale mm **290 x 24 x 3** in acciaio INOX.

2 ghiera. Sottofrontale in nylon. Viti di fissaggio. Foglio istruzioni.

Accessori abbinabili: contropiastre.

Coppia piastrine per collegamento serratura a aste esterne - cod 990828

Deviatori per chiusura tripla laterale aste interne - cod. 780253BFZ

Coppia aste asolate interne deviate D8 - cod. 990810

Coppia aste asolate interne diritte D8 - cod. 990811

Entrata mm 25

782250B B 1 10 10

Entrata mm 30

782300B C 1 10 10

Entrata mm 35

782350B C 1 10 10

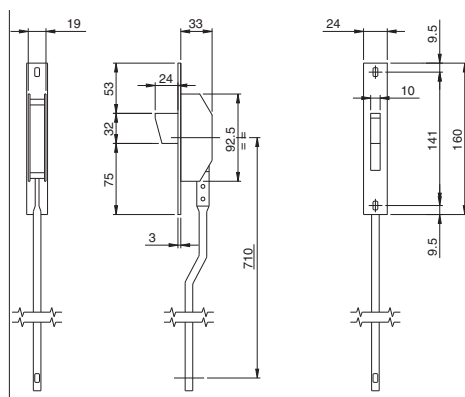

Deviatori per CHIUSURA TRIPLICE, LATERALE. Aste interne collegate

da abbinare alle serrature con **AGGANCIO ASTE AD INNESTO**.

Frontale mm **160 x 24 x 3** in acciaio INOX.

CATENACCIO ROTANTE mandata da mm 24.

Con aste. Perni guida aste. Viti con rosette. Foglio istruzioni.

780253 B 1 5 5



Code

Min. ord.
Confezione
multipla
Confezione
singola
Status

Electa frontale zincato mm 24

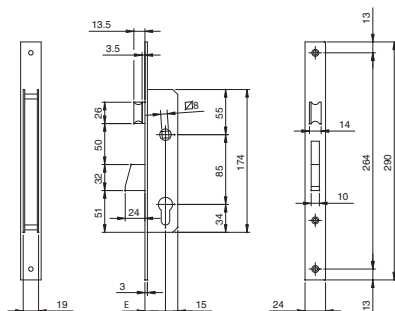

Serratura da infilare per montanti, CHIUSURA LATERALE, cilindro a profilo europeo.
Frontale mm **290 x 24 x 3** in acciaio zincato. CATENACCIO rotante mandata da mm 24.
SCROCCO REVERSIBILE E REGOLABILE da 10 a 15 mm separato.
Richiamo scrocco con chiave o QUADRO MANIGLIA mm 8.
2 ghiera. Vite di fissaggio cilindro.
Accessori abbinabili: contropiastre.



Entrata mm 25	781251FZ	B	1	10	10
Entrata mm 30	781301FZ	A	1	10	10
Entrata mm 35	781351FZ	A	1	10	10

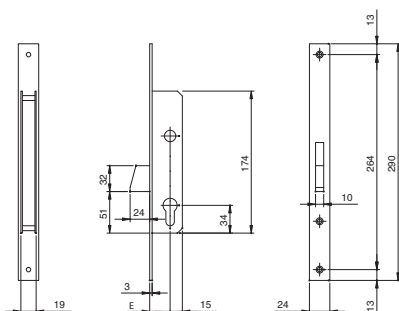

Serratura da infilare per montanti, CHIUSURA LATERALE, cilindro a profilo europeo.
Frontale mm **290 x 24 x 3** in ACCIAIO ZINCATO.
CATENACCIO rotante mandata da mm 24.
2 ghiera. Vite di fissaggio cilindro.
Accessori abbinabili: contropiastre.



Entrata mm 25	781253FZ	B	1	10	10
Entrata mm 30	781303FZ	B	1	10	10
Entrata mm 35	781353FZ	B	1	10	10



Code

Min. ord.
Confezione
multipla
Confezione
singola
Status

Electa frontale zincato mm 24

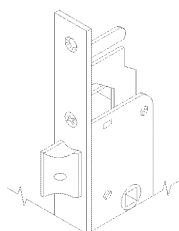
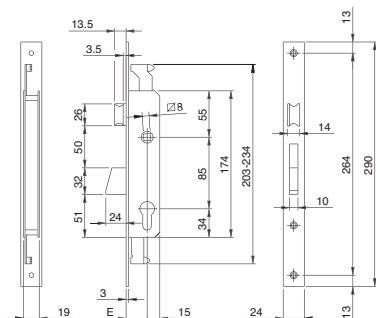

Serratura da infilare per montanti, CHIUSURA TRIPLICE, cilindro a profilo europeo.

Aggancio aste ad innesto. Frontale mm **290 x 24 x 3** in ACCIAIO ZINCATO.

CATENACCIO rotante mandata da mm 24.

SCROCCO REVERSIBILE E REGOLABILE da 10 a 15 mm separato.

Richiamo scrocco con chiave o QUADRO MANIGLIA mm 8. 2 ghiera. Vite di fissaggio cilindro.

Accessori abbinabili: contropiastre.

Coppia piastrine per collegamento serratura a aste esterne - cod 990828

Deviatori per chiusura triplice laterale aste interne - cod. 780253BFZ

Coppia aste asolate interne deviate D8 - cod. 990810

Coppia aste asolate interne diritte D8 - cod. 990811

Raccordo filettato M8 per barre filettate - cod. 990823

kit perni, puntali e piastrine guida asta per aste D8 - cod. 990837

Entrata mm 25

783251IFZ A 1 10 10

Entrata mm 30

783301IFZ B 1 10 10

Entrata mm 35

783351IFZ A 1 10 10

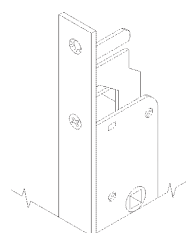
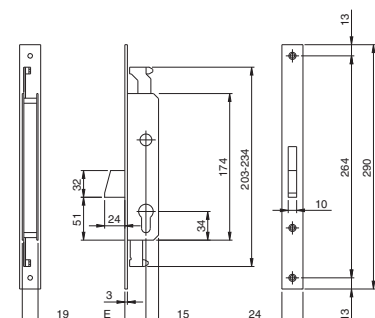

Serratura da infilare per montanti, CHIUSURA TRIPLICE, cilindro a profilo europeo.

Aggancio aste ad innesto. Frontale mm **290 x 24 x 3** in ACCIAIO ZINCATO.

CATENACCIO rotante mandata da mm 24. 2 ghiera. Vite di fissaggio cilindro.

Accessori abbinabili: contropiastre.

Coppia piastrine per collegamento serratura a aste esterne - cod 990828

Deviatori per chiusura triplice laterale aste interne - cod. 780253BFZ

Coppia aste asolate interne deviate D8 - cod. 990810

Coppia aste asolate interne diritte D8 - cod. 990811

Raccordo filettato M8 per barre filettate - cod. 990823

kit perni, puntali e piastrine guida asta per aste D8 - cod. 990837

Entrata mm 25

783253IFZ A 1 10 10

Entrata mm 30

783303IFZ B 1 10 10

Entrata mm 35

783353IFZ A 1 10 10





Code

Min. ord.
Confezione
multipla
Confezione
singola
Status

Electa frontale zincato mm 24

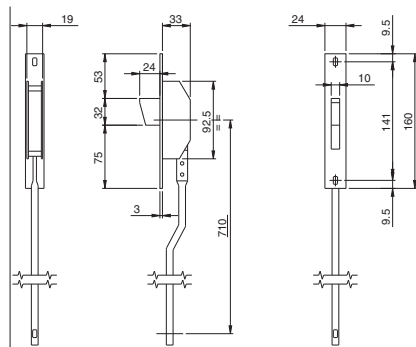

Deviatori per CHIUSURA TRIPLICE, laterale. Aste interne collegate da abbinare alle serrature con aggancio aste ad innesto. Frontale mm **160 x 24 x 3** in ACCIAIO ZINCATO.

CATENACCIO rotante mandata da mm 24. Perni guida aste. Viti con rosette.

780253BFZ D 1 5 5

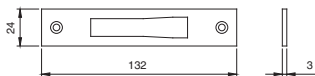

Contropiastra in INOX mm **132 x 24 x 3**.

Per serrature SOLO CATENACCIO gancio e deviatori per alluminio serie 78*-96*-

038020 A 10 - 10

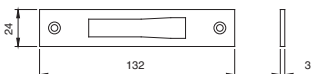
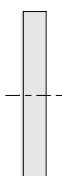

Contropiastra in ACCIAIO **ZINCATO** mm **132 x 24 x 3**.

Per serrature SOLO CATENACCIO, gancio e deviatori per alluminio serie 78*-96*-

038022 B 10 - 10



Code

Min. ord.
Confezione
multipla
Confezione
singola
Status

Electa per persiane frontale inox mm 24

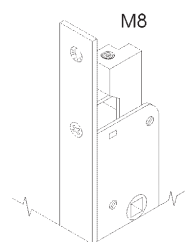
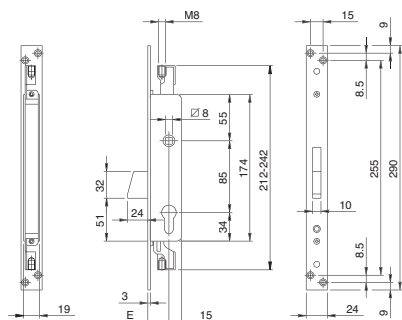

Serratura da infilare per montanti, **PERSIANE**, CHIUSURA TRIPLICE, cilindro a profilo europeo.

Raccordo per aggancio aste M8 premontato. Escursione aste mm 15.

Frontale mm **290 x 24 x 3** in acciaio INOX.

CATENACCIO rotante mandata da mm 24.

Mandata con maniglia quadro mm 8, bloccaggio maniglia con cilindro. 1 ghiera.

Accessori abbinabili:

2 puntali D10 per barre filettate M8 - cod. 990836

kit perni, puntali e piastrine guida asta per aste D8 - cod. 990837

Contropiastra INOX - cod. 038020



Entrata mm 25	783380252	D	1	10	10
Entrata mm 30	783380302	D	1	10	10
Entrata mm 35	783380352	C	1	10	10

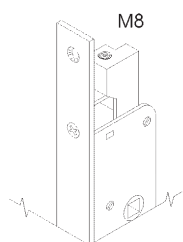
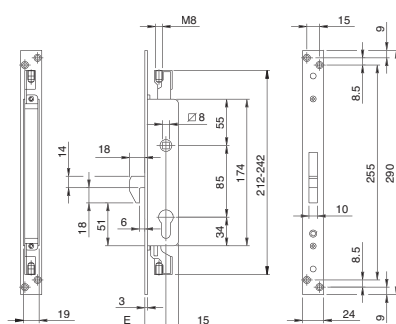

Serratura da infilare per montanti, **PERSIANE**, CHIUSURA TRIPLICE, cilindro a profilo europeo.

Raccordo per aggancio aste M8 premontato. Escursione aste mm 15.

Frontale mm **290 x 24 x 3** in acciaio INOX.

CATENACCIO a **GANCIO LUCE 6**, mandata da mm 18.

Mandata con maniglia quadro mm 8, bloccaggio maniglia con cilindro. 1 ghiera.

Accessori abbinabili:

2 puntali D10 per barre filettate M8 - cod. 990836

kit perni, puntali e piastrine guida asta per aste D8 - cod. 990837

Contropiastra INOX - cod. 038020



Entrata mm 25	783480252	D	1	10	10
Entrata mm 30	783480302	C	1	10	10
Entrata mm 35	783480352	D	1	10	10



Code

Min. ord.
Confezione
multipla
Confezione
singola
Status

Electa per persiane

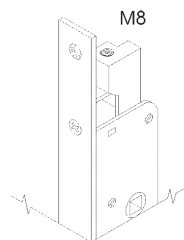
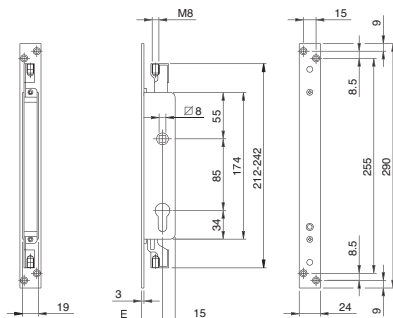

Serratura da infilare per montanti, **PERSIANE**, CHIUSURA DUPLICE **ALTO/BASSO**, cilindro a profilo europeo.

Raccordo per aggancio aste M 8 premontato. Escursione aste mm 15.

Frontale mm **290 x 24 x 3** in acciaio INOX.

Mandata con maniglia quadro mm 8, bloccaggio maniglia con cilindro. 1 ghiera.

Accessori abbinabili:

2 puntali D10 per barre filettate M8 - cod. 990836

kit perni, puntali e piastrine guida asta per aste D8 - cod. 990837

Contropiastra INOX - cod. 038020



Entrata mm 25 frontale in acciaio INOX.

782080252 D 1 10 10

Entrata mm 30 frontale in acciaio INOX.

782080302 D 1 10 10

Entrata mm 35 frontale in acciaio INOX.

782080352 D 1 10 10

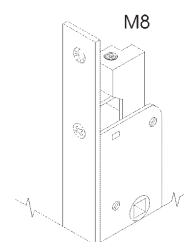
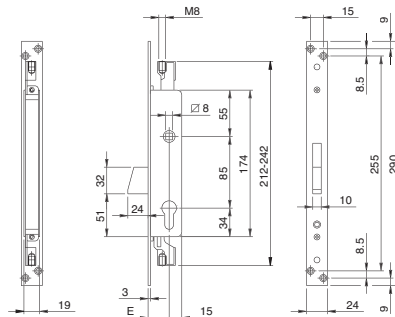

Serratura da infilare per montanti, **PERSIANE**, CHIUSURA TRIPLICE, cilindro a profilo europeo.

Raccordo per aggancio aste M 8 premontato. Escursione aste mm 15.

Frontale mm **290 x 24 x 3** in ACCIAIO ZINCATO.

CATENACCIO rotante mandata da mm 24.

Mandata con maniglia quadro mm 8, bloccaggio maniglia con cilindro. 1 ghiera.

Accessori abbinabili:

2 puntali D10 per barre filettate M8 - cod. 990836

kit perni, puntali e piastrine guida asta per aste D8 - cod. 990837

Contropiastra ZINCATA - cod. 038022



Entrata mm 25 frontale in ACCIAIO ZINCATO

783380254 B 1 10 10

Entrata mm 30 frontale in ACCIAIO ZINCATO

783380304 A 1 10 10

Entrata mm 35 frontale in ACCIAIO ZINCATO

783380354 A 1 10 10



Code

Min. ord.
Confezione
multipla
Confezione
singola
Status

Electa per persiane frontale zincato mm 24

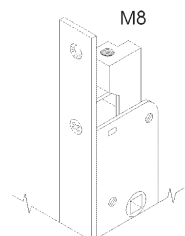
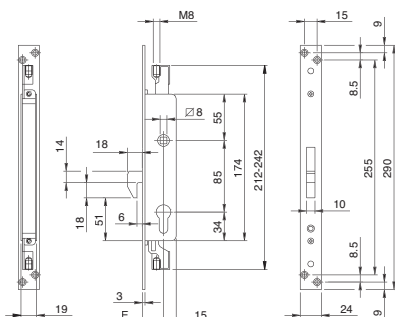

Serratura da infilare per montanti, **PERSIANE**, CHIUSURA TRIPLICE, cilindro a profilo europeo.

Raccordo per aggancio aste M8 premontato. Escursione aste mm 15.

Frontale mm **290 x 24 x 3** in ACCIAIO ZINCATO.

CATENACCIO, **A GANCIO LUCE 6**, mandata da mm 18.

Mandata con maniglia quadro mm 8, bloccaggio maniglia con cilindro. 1 ghiera.

Accessori abbinabili:

2 puntali D10 per barre filettate M8 - cod. 990836

kit perni, puntali e piastrine guida asta per aste D8 - cod. 990837

Contropiastra ZINCATA - cod. 038022

Entrata mm 25	783480254	C	1	10	10
Entrata mm 30	783480304	D	1	10	10
Entrata mm 35	783480354	D	1	10	10

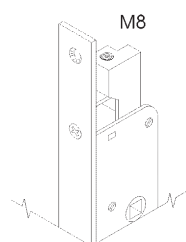
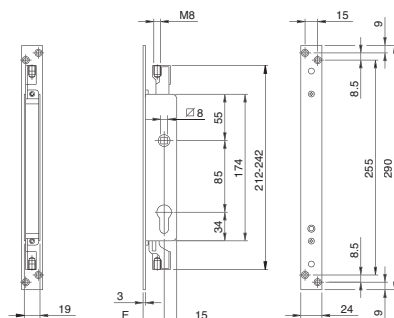

Serratura da infilare per montanti, **PERSIANE**, CHIUSURA DUPLICE ALTO/BASSO, cilindro a profilo europeo.

Raccordo per aggancio aste M8 premontato.

Frontale mm **290 x 24 x 3** in ACCIAIO ZINCATO.

Escursione aste mm 15. Mandata con maniglia quadro mm 8,

bloccaggio maniglia con cilindro. 1 ghiera.

Accessori abbinabili:

2 puntali D10 per barre filettate M8 - cod. 990836

kit perni, puntali e piastrine guida asta per aste D8 - cod. 990837

Contropiastra ZINCATA - cod. 038022

Entrata mm 25	782080254	D	1	10	10
Entrata mm 30	782080304	D	1	10	10
Entrata mm 35	782080354	C	1	10	10



Code

Min. ord.
Confezione
multipla
Confezione
singola
Status

Electa per persiane frontale zincato mm 24

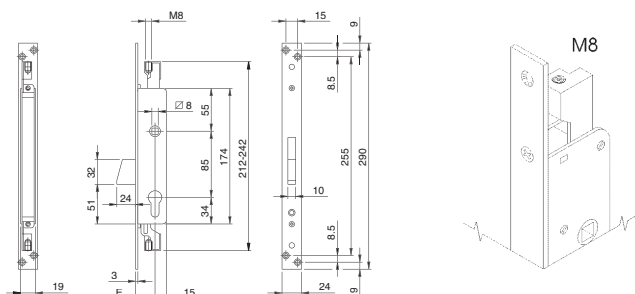

Serratura da infilare per montanti, **PERSIANE**, CHIUSURA TRIPLICE, con CILINDRO A SPILLO MONTATO (inserto 990875). Raccordo per aggancio aste M 8 premontato. Escursione aste mm 15. Frontale mm **290 x 24 x 3** in ACCIAIO ZINCATO. CATENACCIO rotante mandata da mm 24. Mandata con maniglia quadro mm 8, bloccaggio maniglia con cilindro. 3 CHIAVI. 2 boccole guidachiave. (chiave grezza cod. 020275)

Accessori abbinabili:

2 puntali D10 per barre filettate M8 - cod. 990836
kit perni, puntali e piastrine guida asta per aste D8 - cod. 990837
Contropiastra ZINCATA - cod. 038022

Entrata mm 25	783380254C.9	C	1	10	10
Entrata mm 30	783380304C.9	C	1	10	10
Entrata mm 35	783380354C.9	B	1	10	10

ESECUZIONE A CHIAVI UGUALI (K.A.) IN GRUPPI DA 10 PEZZI.

(chiave grezza cod. 020275)

Entrata mm 25	783380254C.9Y	D	1	10	10
Entrata mm 30	783380304C.9Y	D	1	10	10
Entrata mm 35	783380354C.9Y	D	1	10	10

Entrata mm 25 unica cifratura 88001	783380254C.9Y1	D	1	10	10
Entrata mm 30 unica cifratura 88001	783380304C.9Y1	D	1	10	10
Entrata mm 35 unica cifratura 88001	783380354C.9Y1	B	1	10	10

Entrata mm 25 unica cifratura 88002	783380254C.9Y2	D	1	10	10
Entrata mm 30 unica cifratura 88002	783380304C.9Y2	D	1	10	10
Entrata mm 35 unica cifratura 88002	783380354C.9Y2	B	1	10	10

Entrata mm 25 unica cifratura 88003	783380254C.9Y3	D	1	10	10
Entrata mm 30 unica cifratura 88003	783380304C.9Y3	D	1	10	10
Entrata mm 35 unica cifratura 88003	783380354C.9Y3	C	1	10	10

Entrata mm 25 unica cifratura 88004	783380254C.9Y4	D	1	10	10
Entrata mm 30 unica cifratura 88004	783380304C.9Y4	D	1	10	10
Entrata mm 35 unica cifratura 88004	783380354C.9Y4	D	1	10	10

Entrata mm 25 unica cifratura 88005	783380254C.9Y5	D	1	10	10
Entrata mm 30 unica cifratura 88005	783380304C.9Y5	D	1	10	10
Entrata mm 35 unica cifratura 88005	783380354C.9Y5	D	1	10	10



Code

Min. ord.
Confezione
multipla
Confezione
singola
Status

Serrature per montanti

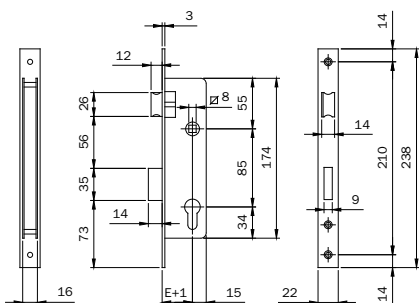

Serratura da infilare per montante a scatola aperta funzionante con cilindro profilo europeo. Frontale mm **238 x 22 x 3** in acciaio INOX. 1 mandata da 15 mm

SCROCCO REVERSIBILE. Richiamo scrocco con chiave o QUADRO MANIGLIA mm 8.

Vite per cilindro

Entrata mm 20	741200	B	1	10	10
Entrata mm 25	741250	B	1	10	10
Entrata mm 30	741300	B	1	10	10
Entrata mm 35	741350	B	1	10	10

Serratura da infilare per montante a scatola aperta, cilindro profilo europeo.

Frontale mm **238 x 22 x 3** in ACCIAIO CROMATO. 1 mandata da 15 mm

SCROCCO REVERSIBILE. Richiamo scrocco con chiave o QUADRO MANIGLIA mm 8.

Vite per cilindro

Entrata mm 20	741203	B	1	10	10
Entrata mm 25	741253	B	1	10	10
Entrata mm 30	741303	B	1	10	10
Entrata mm 35	741353	A	1	10	10

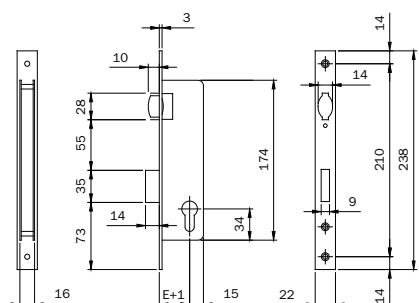

Serratura da infilare per montante a scatola aperta, cilindro profilo europeo. Frontale mm **238 x 22 x 3** in acciaio INOX.

1 mandata da 15 mm. **RULLO REGOLABILE.** Vite per cilindro

Entrata mm 20	743200	D	1	10	10
Entrata mm 25	743250	D	1	10	10
Entrata mm 30	743300	D	1	10	10
Entrata mm 35	743350	D	1	10	10

Serratura da infilare per montante a scatola aperta, cilindro profilo europeo. Frontale mm **238 x 22 x 3** in ACCIAIO CROMATO.

1 mandata da 15 mm. **RULLO REGOLABILE.** Vite per cilindro

Entrata mm 20	743203	D	1	10	10
Entrata mm 25	743253	D	1	10	10
Entrata mm 30	743303	D	1	10	10
Entrata mm 35	743353	C	1	10	10



Code

Min. ord.
Confezione
multipla
Confezione
singola
Status

Serrature per porte a vetro

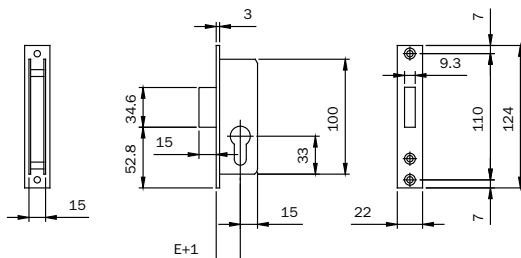

Serratura da infilare per **PORTE DI VETRO**, cilindro profilo europeo.
Frontale mm **124 x 22 x 3** in ACCIAIO NICHELATO. 1 mandata da 15 mm
CATENACCIO a **FILO FRONTALE**.

Vite per cilindro

Accessori abbinabili:

Contropiastra acciaio cromato cod. 033094

Entrata mm 20.

745203F B 1 10 10

Serrature per montanti

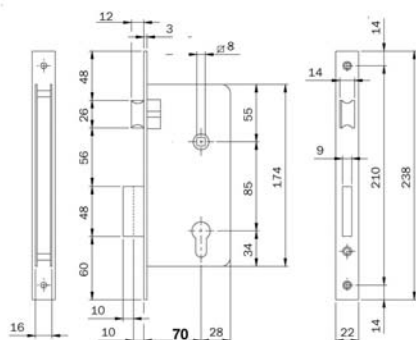

Serratura da infilare per montante a scatola aperta, cilindro profilo europeo.

Frontale mm **238 x 22 x 3** in ACCIAIO CROMATO. 2 mandate da 10 mm

SCROCCO REVERSIBILE. Richiamo scrocco con chiave o QUADRO MANIGLIA mm 8.

Vite per cilindro

CONFEZIONE IN SACCHETTI DI NYLON

Accessori abbinabili:

Contropiastra acciaio cromato cod. 033083

Entrata mm 70

290703 B 1 25 25



Code

Status
Confezione
singola
multiple
Confezione
multiple

Min. ord.

Serrature per montanti

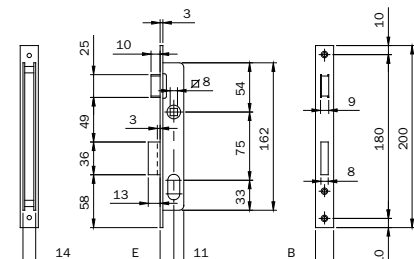

Serratura da infilare per montante a scatola aperta, cilindro ovale. 1 mandata da 9 mm
Frontale in ACCIAIO CROMATO.

CATENACCIO prolungato mm 3. **SCROCCO SEPARATO** con richiamo
tramite QUADRO MANIGLIA mm 8. **Entrata mm15.** Vite per cilindro

Accessori abbinabili:

Contropiastra acciaio cromato - cod. 033013 - cod. 033014

Frontale mm **200 x 16 x 3**

7501510 A 1 10 10

Frontale mm **200 x 20 x 3**

7501520 B 1 10 10

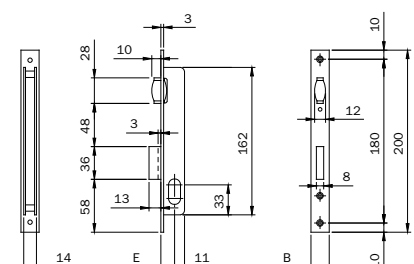

Serratura da infilare per montante a scatola aperta, cilindro ovale. 1 mandata da 9 mm
Frontale in ACCIAIO CROMATO.

CATENACCIO prolungato mm 3. **RULLO REGOLABILE.** **Entrata mm 15.**

Vite per cilindro

Accessori abbinabili:

Contropiastra acciaio cromato - cod. 033013 - cod. 033014

Frontale mm **200 x 16 x 3**

7521510 B 1 10 10

Frontale mm **200 x 20 x 3**

7521520 B 1 10 10

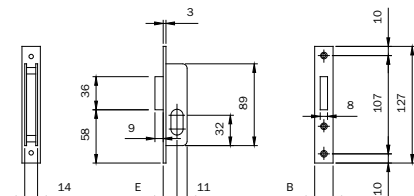

Serratura da infilare per montante a scatola aperta, cilindro ovale. 1 mandata da 9 mm
Frontale in ACCIAIO CROMATO.

CATENACCIO a **FILO FRONTALE.** **Entrata mm 15.** Vite per cilindro

Accessori abbinabili:

Contropiastra acciaio cromato - cod. 033033 - cod. 033034

Frontale mm **127 x 16 x 3**

7581510 B 1 10 10

Frontale mm **127 x 20 x 3**

7581520 B 1 10 10



Code

Min. ord.
Confezione
multipla
Confezione
singola
Status

Serrature per montanti

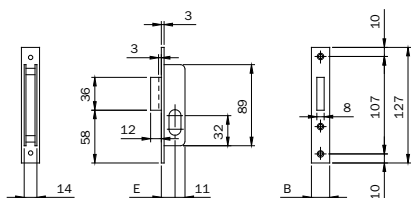

Serratura da infilare per montante a scatola aperta, cilindro ovale. 1 mandata da 9 mm
Frontale in ACCIAIO CROMATO.

CATENACCIO prolungato mm 3. **Entrata mm 15.**

Vite per cilindro

Accessori abbinabili:

Contropiastra acciaio cromato - cod. 033033 - cod. 033034

Frontale mm **127 x 16 x 3**

7601510 A 1 10 10

Frontale mm **127 x 20 x 3**

7601520 B 1 10 10

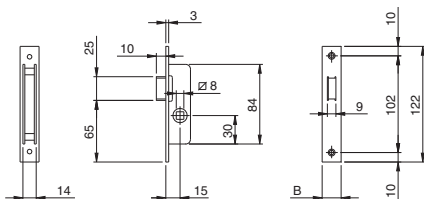

Serratura da infilare per montante a scatola aperta. Frontale in ACCIAIO CROMATO.

SCROCCO con richiamo tramite QUADRO MANIGLIA mm 8.

Accessori abbinabili:

Contropiastra acciaio cromato - cod. 033003 - cod. 033004

Frontale mm **122 x 16 x 3**

762001 A 1 10 10

Frontale mm **122 x 20 x 3**

762002 B 1 10 10

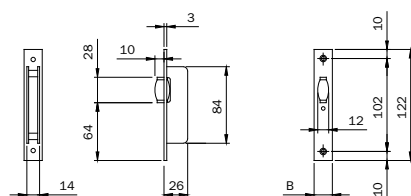

Serratura da infilare per montante a scatola aperta. Frontale in ACCIAIO CROMATO.

RULLO REGOLABILE.

Accessori abbinabili:

Contropiastra acciaio cromato - cod. 033003 - cod. 033004

Frontale mm **122 x 16 x 3**

764001 A 1 10 10

Frontale mm **122 x 20 x 3**

764002 A 1 10 10



Code

Status
Confezione
singola
multiple
Confezione
multiple

Min. ord.

Serrature per montanti

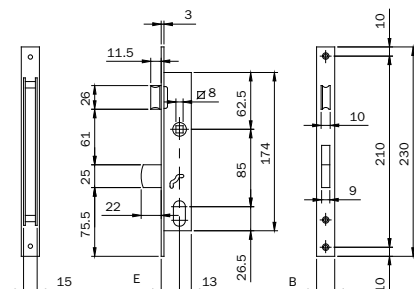

Serratura da infilare per montante a scatola aperta, cilindro ovale.

1 mandata a **BAIONETTA** da 22 mm.

SCROCCO SEPARATO con richiamo tramite QUADRO MANIGLIA mm 8.

Entrata mm 20. Vite per cilindro

Accessori abbinabili:

Contropiastra acciaio cromato - cod. 033091 - cod. 033092

Contropiastra ottone cromato - cod. 033091.9 - cod. 033092.9

Frontale mm **230 x 16 x 3** in ACCIAIO CROMATO

7542010 C 1 10 10

Frontale mm **230 x 16 x 3** in OTTONE CROMATO **ANTICORROSIONE**

75420109 D 1 10 10

Frontale mm **230 x 20 x 3** in ACCIAIO CROMATO

7542020 B 1 10 10

Frontale mm **230 x 20 x 3** in OTTONE CROMATO **ANTICORROSIONE**

75420209 D 1 10 10

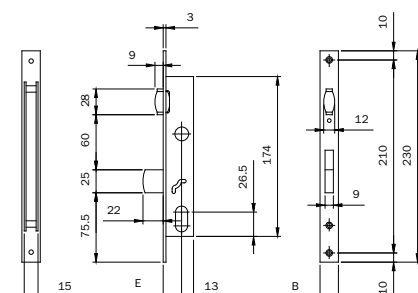

Serratura da infilare per montante a scatola aperta, cilindro ovale.

1 mandata a **BAIONETTA** da 22 mm.

RULLO REGOLABILE. **Entrata mm 20.** Vite per cilindro

Accessori abbinabili:

Contropiastra acciaio cromato - cod. 033091 - cod. 033092

Contropiastra ottone cromato - cod. 033091.9 - cod. 033092.9

Frontale mm **230 x 16 x 3** in ACCIAIO CROMATO

7562010 D 1 10 10

Frontale mm **230 x 16 x 3** in OTTONE CROMATO **ANTICORROSIONE**

75620109 D 1 10 10

Frontale mm **230 x 20 x 3** in ACCIAIO CROMATO

7562020 C 1 10 10

Frontale mm **230 x 20 x 3** in OTTONE CROMATO **ANTICORROSIONE**

75620209 D 1 10 10

Serrature per montanti

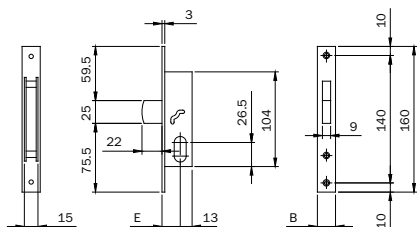

Serratura da infilare per montante a scatola aperta, cilindro ovale.
1 mandata a **BAIONETTA** da 22 mm. **Entrata mm 20**. Vite per cilindro

Accessori abbinabili:

Contropiastra acciaio cromato - cod. 033093 - cod. 033094

Contropiastra ottone cromato - cod. 033093.9 - cod. 033094.9

Frontale mm **230 x 16 x 3** in ACCIAIO CROMATO

7662010 C 1 10 10

Frontale mm **230 x 16 x 3** in OTTONE CROMATO **ANTICORROSIONE**

76620109 D 1 10 10

Frontale mm **230 x 20 x 3** in ACCIAIO CROMATO

7662020 B 1 10 10

Frontale mm **230 x 20 x 3** in OTTONE CROMATO **ANTICORROSIONE**

76620209 D 1 10 10

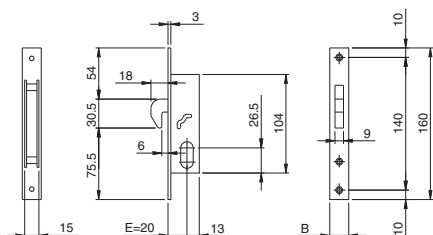

Serratura da infilare per montante a scatola aperta, cilindro ovale
1 mandata, a **GANCIO LUCE 6**, da 18 mm. **Entrata mm 20**.

Contropiastra 033095 - 033095.9 in dotazione. Vite per cilindro

Frontale mm **160 x 16 x 3** in ACCIAIO CROMATO

7682010 C 1 10 10

Frontale mm **160 x 20 x 3** in ACCIAIO CROMATO

7682020 B 1 10 10

Frontale mm **160 x 20 x 3** in OTTONE CROMATO **ANTICORROSIONE**

76820209 D 1 10 10

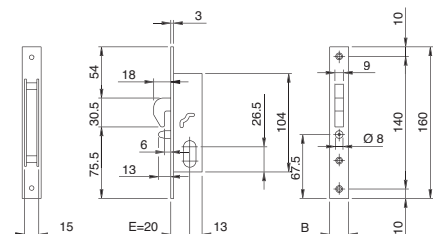

Serratura da infilare per montante a scatola aperta,
con spinotto antisollevamento, cilindro ovale.

1 mandata, a **GANCIO LUCE 6**, da 18 mm. **Entrata mm 20**.

Contropiastra 033095 - 033095.9 in dotazione. Vite per cilindro

Frontale mm **160 x 16 x 3** in ACCIAIO CROMATO

7682110 B 1 10 10

Frontale mm **160 x 20 x 3** in ACCIAIO CROMATO

7682120 B 1 10 10

Frontale mm **160 x 20 x 3** in OTTONE CROMATO **ANTICORROSIONE**

76821209 D 1 10 10



Serrature per fascia

Serrature elettriche per fascia
frontale inox mm 22

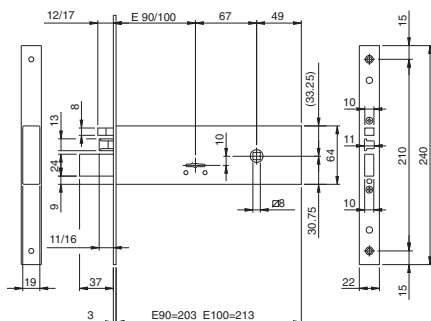
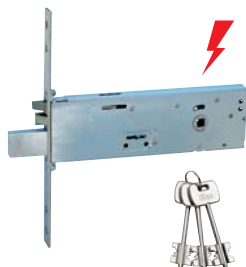

Elettroserratura da infilare doppia mappa per fascia. **12V A.C.-D.C.** CHIUSURA LATERALE. 3 CHIAVI da **mm 100**.

Frontale INOX **240 x 22 x 3**. Altezza cassa mm 64. Quattro mandate da mm 9.

SCROCCO E PISTONE DI CARICA SEPARATO REVERSIBILE E REGOLABILE.

2 guidachieve in nylon. Coppia spessori sottofrontale. Viti fissaggio.

Foglio istruzioni. (chiave grezza 990802).

Accessori abbinabili:

Contropiastre

Entrata mm 100

961900102 D 1 10 10

Entrata mm 90

961900902 D 1 10 10

Elettroserratura da infilare doppia mappa per fascia. **12V A.C.-D.C.** CHIUSURA LATERALE. 3 CHIAVI da **mm 79**.

Frontale INOX **240 x 22 x 3**. Altezza cassa mm 64. Quattro mandate da mm 9.

SCROCCO E PISTONE DI CARICA SEPARATO REVERSIBILE E REGOLABILE.

2 guidachieve in nylon. Coppia spessori sottofrontale. Viti fissaggio.

Foglio istruzioni. (chiave grezza 990802).

Accessori abbinabili:

Contropiastre

Entrata mm 100

961910102 D 1 10 10

Entrata mm 90

961910902 A 1 10 10

**Serrature elettriche per fascia
frontale inox mm 22**

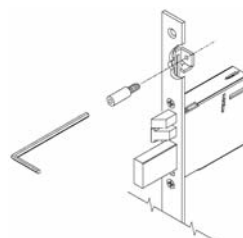
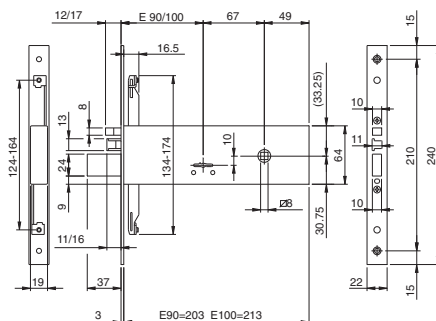
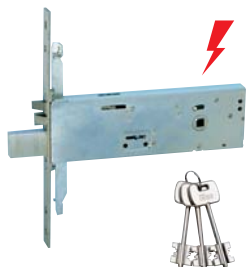

Elettroserratura da infilare doppia mappa per fascia. **12V A.C.-D.C.** CHIUSURA TRIPLICE. Agganci aste a vite.

3 CHIAVI da **mm 100**. Frontale INOX **240 x 22 x 3**. Altezza cassa mm 64. Quattro mandate da mm 9.

SCROCCO E PISTONE DI CARICA SEPARATO REVERSIBILE E REGOLABILE.

2 guidachieve in nylon. Coppia spessori sottofrontale.

Viti fissaggio. Foglio istruzioni. (chiave grezza 990802).

Accessori abbinabili:

Coppia piastrine per collegamento serratura a aste esterne. - cod 990853

Deviatori per chiusura triplice laterale aste esterne - cod. 780322252

Deviatori per chiusura triplice laterale aste interne - cod. 780302252

Coppia aste interne deviate e accessori - cod. 990850

Coppia aste interne diritte e accessori - cod. 990851

Contropiastre

Entrata mm 100

963900102 D 1 10 10

Entrata mm 90

963900902 C 1 10 10

Elettroserratura da infilare doppia mappa per fascia. **12V A.C.-D.C.** CHIUSURA TRIPLICE. Agganci aste a vite.

3 CHIAVI da **mm 79**. Frontale INOX **240 x 22 x 3**. Altezza cassa mm 64. Quattro mandate da mm 9.

SCROCCO E PISTONE DI CARICA SEPARATO REVERSIBILE E REGOLABILE.

2 guidachieve in nylon. Coppia spessori sottofrontale.

Viti fissaggio. Foglio istruzioni. (chiave grezza 990802).

Accessori abbinabili:

Coppia piastrine per collegamento serratura a aste esterne. - cod 990853

Deviatori per chiusura triplice laterale aste esterne - cod. 780322252

Deviatori per chiusura triplice laterale aste interne - cod. 780302252

Coppia aste interne deviate e accessori - cod. 990850

Coppia aste interne diritte e accessori - cod. 990851

Contropiastre

Entrata mm 100

963910102 C 1 10 10

Entrata mm 90

963910902 A 1 10 10

**Serrature per fascia
frontale inox mm 22**

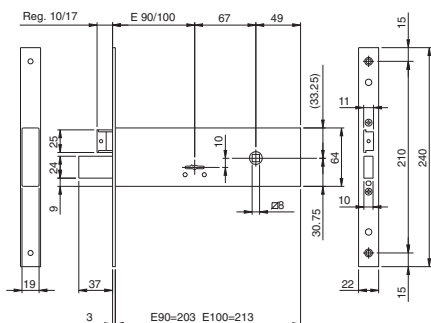

Serratura da infilare doppia mappa per fascia. **MODULARE**. CHIUSURA LATERALE. 3 CHIAVI da **mm 100**.

Frontale INOX **240 x 22 x 3**. Altezza cassa mm 64. Quattro mandate da mm 9.

SCROCCO SEPARATO REVERSIBILE E REGOLABILE.

POSSIBILITÀ DI SOSTITUIRE LO SCROCCO CON IL RULLO O CON IL TAPPO
PER CHIUSURA SOLO CATENACCIO.

2 guidachieve in nylon. Coppia spessori sottofrontale.

Grano interno per fissaggio cilindro. Viti fissaggio.

Foglio istruzioni. (chiave grezza 990802) .

Accessori abbinabili:

Rullo modulare - cod. 040820

Tappo modulare per foro scrocco - cod. 040830

Contropiastre.

Entrata mm 100

961100102 D 1 10 10

Entrata mm 90

961100902 D 1 10 10

Serratura da infilare doppia mappa per fascia. **MODULARE**. CHIUSURA LATERALE. 3 CHIAVI da **mm 79**.

Frontale INOX **240 x 22 x 3**. Altezza cassa mm 64. Quattro mandate da mm 9.

SCROCCO SEPARATO REVERSIBILE E REGOLABILE.

POSSIBILITÀ DI SOSTITUIRE LO SCROCCO CON IL RULLO O CON IL TAPPO
PER CHIUSURA **solo** CATENACCIO.

2 guidachieve in nylon. Coppia spessori sottofrontale.

Grano interno per fissaggio cilindro. Viti fissaggio.

Foglio istruzioni. (chiave grezza 990802) .

Accessori abbinabili:

Rullo modulare - cod. 040820

Tappo modulare per foro scrocco - cod. 040830

Contropiastre

Entrata mm 100

961110102 C 1 10 10

Entrata mm 90

961110902 B 1 10 10

**Serrature per fascia
frontale inox mm 22**

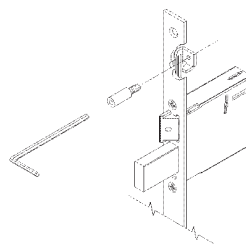
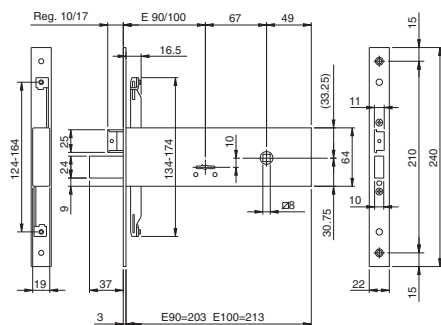

Serratura da infilare doppia mappa per fascia. **MODULARE**. CHIUSURA TRIPLICE. Agganci aste a vite.
3 CHIAVI da **mm 100**. Frontale INOX **240 x 22 x 3**. Altezza cassa mm 64. Quattro mandate da mm 9.
SCROCCO SEPARATO REVERSIBILE E REGOLABILE. POSSIBILITÀ DI SOSTITUIRE LO
SCROCCO CON IL RULLO O CON IL TAPPO PER CHIUSURA SOLO CATENACCIO.
2 guidachieve in nylon. Coppia spessori sottofrontale.
Viti fissaggio. Foglio istruzioni. (chiave grezza 990802).

Accessori abbinabili:

Rullo modulare - cod. 040820

Tappo modulare per foro scrocco - cod. 040830

Coppia piastrine per collegamento serratura a aste esterne. - cod 990853

Deviatori per chiusura triplice laterale aste esterne - cod. 780322252

Deviatori per chiusura triplice laterale aste interne - cod. 780302252

Coppia aste interne deviate e accessori - cod. 990850

Coppia aste interne diritte e accessori - cod. 990851

Contropiastre

Entrata mm 100

963100102 C 1 10 10

Entrata mm 90

963100902 B 1 10 10

Serratura da infilare doppia mappa per fascia. **MODULARE**. CHIUSURA TRIPLICE,. Agganci aste a vite.
3 CHIAVI da **mm 79**. Frontale INOX **240 x 22 x 3**. Altezza cassa mm 64. Quattro mandate da mm 9.
SCROCCO SEPARATO REVERSIBILE E REGOLABILE. POSSIBILITÀ DI SOSTITUIRE LO
SCROCCO CON IL RULLO O CON IL TAPPO PER CHIUSURA SOLO CATENACCIO.
2 guidachieve in nylon. Coppia spessori sottofrontale.
Viti fissaggio. Foglio istruzioni. (chiave grezza 990802).

Accessori abbinabili:

Rullo modulare - cod. 040820

Tappo modulare per foro scrocco - cod. 040830

Coppia piastrine per collegamento serratura a aste esterne - cod 990853

Deviatori per chiusura triplice laterale aste esterne - cod. 780322252

Deviatori per chiusura triplice laterale aste interne - cod. 780302252

Coppia aste interne deviate e accessori - cod. 990850

Coppia aste interne diritte e accessori - cod. 990851

Contropiastre.

Entrata mm 100

963110102 B 1 10 10

Entrata mm 90

963110902 A 1 10 10

**Serrature elettriche per fascia
frontale inox mm 22**

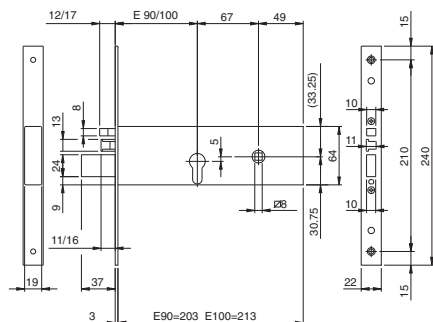
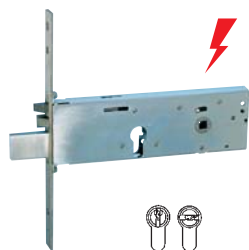

Elettroserratura da infilare a cilindro profilo europeo per fascia. **12V A.C.-D.C.** CHIUSURA LATERALE.

Frontale INOX **240 x 22 x 3**. Altezza cassa mm 64. Tre mandate da mm 12.

SCROCCO E PISTONE DI CARICA SEPARATO REVERSIBILE E REGOLABILE.

2 ghiera. Coppia spessori sottofrontale.

Grano interno per fissaggio cilindro.

Viti fissaggio. Foglio istruzioni. (chiave grezza 990802) .

Accessori abbinabili:

Contropiastre

Entrata mm 100

Entrata mm 90

961920102	C	1	10	10
961920902	B	1	10	10

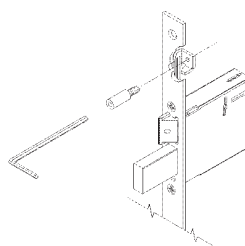
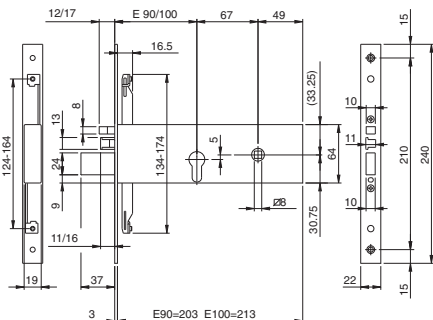
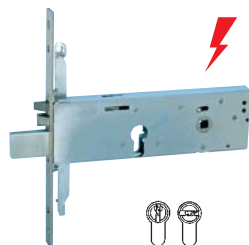

Elettroserratura da infilare a cilindro profilo europeo per fascia. **12V A.C.-D.C.** CHIUSURA TRIPLICE.

Agganci aste a vite. Frontale INOX **240 x 22 x 3**. Altezza cassa mm 64. Tre mandate da mm 12.

SCROCCO E PISTONE DI CARICA SEPARATO REVERSIBILE E REGOLABILE.

2 ghiera. Coppia spessori sottofrontale.

Grano interno per fissaggio cilindro.

Viti fissaggio. Foglio istruzioni. (chiave grezza 990802).

Accessori abbinabili:

Coppia piastrine per collegamento serratura a aste esterne. - cod 990853

Deviatori per chiusura triplice laterale aste esterne - cod. 780322252

Deviatori per chiusura triplice laterale aste interne - cod. 780302252

Coppia aste interne deviate e accessori - cod. 990850

Coppia aste interne diritte e accessori - cod. 990851

Contropiastre

Entrata mm 100

Entrata mm 90

963920102	B	1	10	10
963920902	A	1	10	10

**Serrature per fascia
frontale inox mm 22**

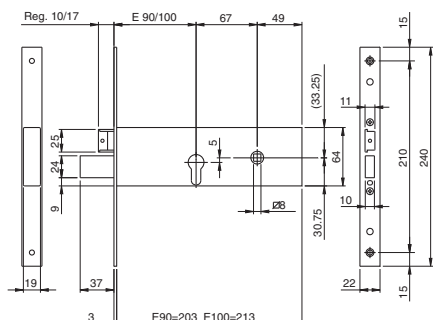
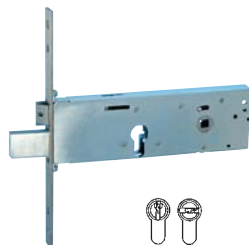

Serratura da infilare a cilindro profilo europeo per fascia. **MODULARE**. CHIUSURA LATERALE. Frontale INOX **240 x 22 x 3**. Altezza cassa mm 64. Tre mandate da mm 12. **SCROCCO SEPARATO REVERSIBILE E REGOLABILE**. POSSIBILITÀ DI SOSTITUIRE LO SCROCCO CON IL RULLO O CON IL TAPPO PER CHIUSURA SOLO CATENACCIO. 2 ghiera. Coppia spessori sottofrontale. Grano interno per fissaggio cilindro. Viti fissaggio. Foglio istruzioni. (chiave grezza 990802).

Accessori abbinabili:

Rullo modulare - cod. 040820

Tappo modulare per foro scrocco - cod. 040830

Contropiastre

Entrata mm 100

Entrata mm 90

961120102 B 1 10 10

961120902 A 1 10 10

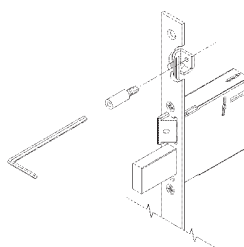
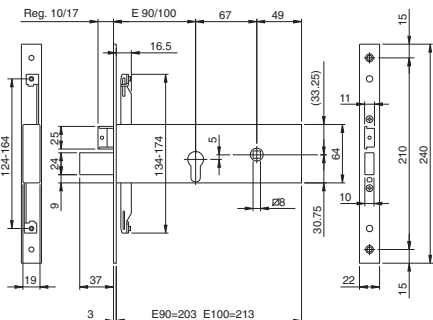
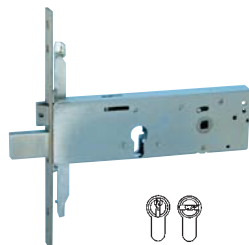

Serratura da infilare a cilindro profilo europeo per fascia. **MODULARE**. CHIUSURA TRIPLICE. Agganci aste a vite. Frontale INOX **240x22x3**. Altezza cassa mm 64. Tre mandate da mm 12. **SCROCCO SEPARATO REVERSIBILE E REGOLABILE**. POSSIBILITÀ DI SOSTITUIRE LO SCROCCO CON IL RULLO O CON IL TAPPO PER CHIUSURA SOLO CATENACCIO. 2 ghiera. Coppia spessori sottofrontale. Grano interno per fissaggio cilindro. Viti fissaggio. Foglio istruzioni. (chiave grezza 990802).

Accessori abbinabili:

Rullo modulare - cod. 040820

Tappo modulare per foro scrocco - cod. 040830

Coppia piastrine per collegamento serratura a aste esterne - cod 990853

Deviatori per chiusura triplice laterale aste esterne - cod. 780322252

Deviatori per chiusura triplice laterale aste interne - cod. 780302252

Coppia aste interne deviate e accessori - cod. 990850

Coppia aste interne diritte e accessori - cod. 990851

Contropiastre

Entrata mm 100

Entrata mm 90

963120102 A 1 10 10

963120902 A 1 10 10

**Serrature per fascia
frontale inox mm 22**

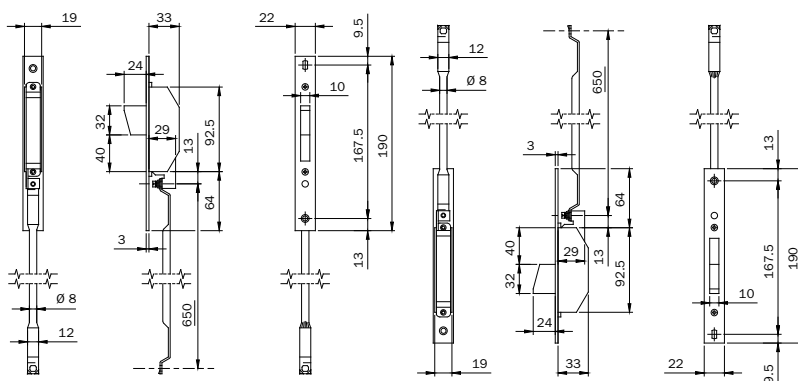
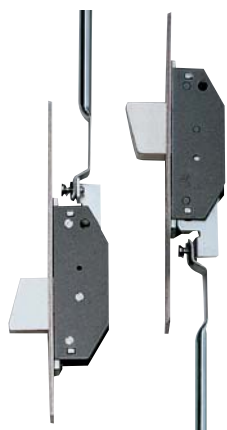

Deviatori per CHIUSURA TRIPLICE, laterale. Aste interne da abbinare alle serrature con aggancio aste a vite.
Frontale mm **190 x 22 x 3** in acciaio INOX. CATENACCIO rotante mandata da mm 24.
2 coppie spessori in nylon.
Boccole guida aste in nylon. Viti di fissaggio.

780302252 A 1 5 5

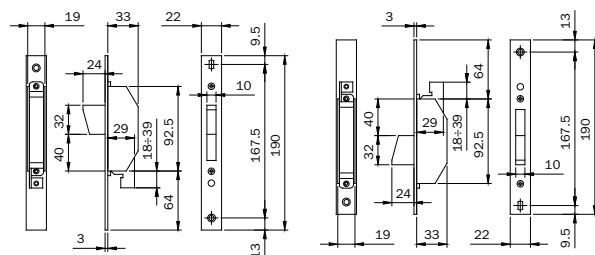

Deviatori per CHIUSURA TRIPLICE, laterale. Per montaggio con aste esterne, da abbinare con serrature con
aggancio aste a vite. Frontale mm **190 x 22 x 3** in acciaio INOX. CATENACCIO rotante mandata da mm 24.
2 coppie spessori in nylon.
Boccole guida aste in nylon. Viti di fissaggio.

780322252 B 1 5 5



Rullo per fascia doppia mappa **MODULARE**. Con inserto in nylon per contropiastre regolabili.
Molla per regolazione forza. Piastra molla rullo.

040820 B 10 - 10



Tappo per fascia doppia mappa **MODULARE**. In zama NICHELATO. Da inserire al posto dello
scrocco per versione solo CATENACCIO. Vite.

040830 B 10 - 10

**Serrature per fascia
frontale zincato mm 24**

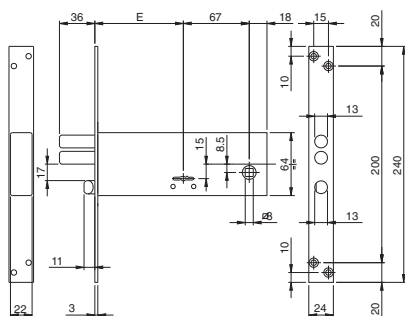

Serratura da infilare doppia mappa per fascia. CHIUSURA LATERALE. 3 CHIAVI da **mm 79**.

Frontale acciaio zincato **240 x 24 x 3**. Altezza cassa mm 64.

Quattro mandate, due pistoni D 13, da mm 9.

SCROCCO SEPARATO REVERSIBILE. Richiamo scrocco con chiave o QUADRO MANIGLIA mm 8.

2 ghiera. Viti fissaggio. (chiave grezza 990800).

Accessori abbinabili:

Contropiastre.

Entrata mm 70

961701B4 B 1 10 10

Entrata mm 90

961901B4 C 1 10 10

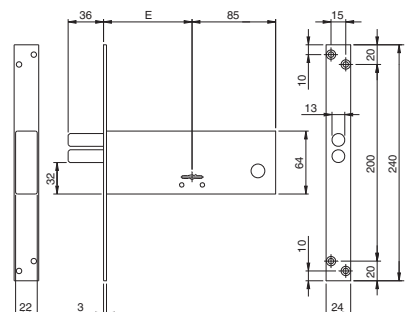

Serratura da infilare doppia mappa per fascia. CHIUSURA LATERALE. 3 CHIAVI da **mm 79**.

Frontale acciaio zincato **240 x 24 x 3**. Altezza cassa mm 64.

Quattro mandate, due pistoni D13, da mm 9.

2 ghiera. Viti fissaggio. (chiave grezza 990800).

Accessori abbinabili:

Contropiastre.

Entrata mm 70

961703B4 D 1 10 10

Entrata mm 90

961903B4 D 1 10 10



Code

Min. ord.
Confezione
multipla
Confezione
singola
Status

**Serrature per fascia
frontale zincato mm 24**

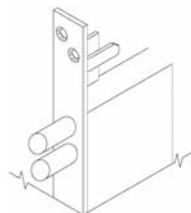
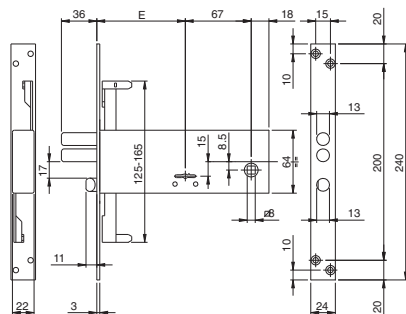

Serratura da infilare doppia mappa per fascia. CHIUSURA TRIPLICE,. Aggancio aste ad innesto. 3 CHIAVI da **mm 79**. Frontale acciaio zincato **240 x 24 x 3**. Altezza cassa mm 64. Quattro mandate, due pistoni D13, da mm 9. **SCROCCO SEPARATO REVERSIBILE**. Richiamo scrocco con chiave o QUADRO MANIGLIA mm 8. 2 ghiera. Viti fissaggio. (chiave grezza 990800).

Accessori abbinabili:

- Coppia aste asolate interne deviate D8 - cod. 990810
- Coppia aste asolate interne diritte D8 - cod. 990811
- Raccordo filettato M8 per barre filettate - cod. 990823
- kit perni, puntali e piastrine guida asta per aste D8 - cod. 990837
- Contropiastre.
- Entrata mm 70
- Entrata mm 90

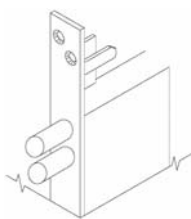

963701B4	B	1	10	10
963901B4	B	1	10	10



Serratura da infilare doppia mappa per fascia. CHIUSURA TRIPLICE,. Aggancio aste ad innesto. 3 CHIAVI da **mm 79**. Frontale acciaio zincato **240 x 24 x 3**. Altezza cassa mm 64. Quattro mandate, due pistoni D 13, da mm 9. 2 ghiera. Viti fissaggio. (chiave grezza 990800).

Accessori abbinabili:

- Coppia aste asolate interne deviate D8 - cod. 990810
- Coppia aste asolate interne diritte D8 - cod. 990811
- Raccordo filettato M8 per barre filettate - cod. 990823
- kit perni, puntali e piastrine guida asta per aste D8 - cod. 990837
- Contropiastre.
- Entrata mm 70
- Entrata mm 90

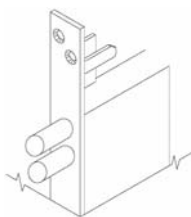

963703B4	C	1	10	10
963903B4	B	1	10	10

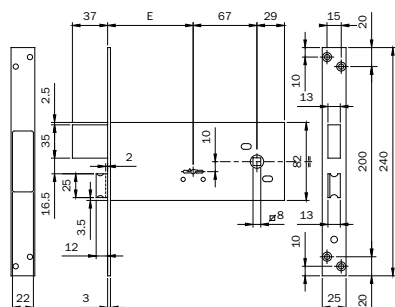

Serratura da infilare doppia mappa per fascia. CHIUSURA LATERALE. 3 CHIAVI da **mm 79**. Entrata 90 mm Frontale acciaio zincato **240 x 25 x 3**. Altezza cassa mm 82. Quattro mandate da mm 9. **SCROCCO SEPARATO REVERSIBILE**. Richiamo scrocco con chiave o QUADRO MANIGLIA mm 8. 2 ghiera. Viti fissaggio. **CONFEZIONE SCATOLA SINGOLA**. (chiave grezza 990800).

Accessori abbinabili:

- Contropiastre.
- Entrata mm 90

981901.FZ	C	1	10	10
------------------	---	---	----	----



Code

Min. ord.
Confezione
multipla
Confezione
singola
Status

**Serrature per fascia
frontale zincato mm 25**

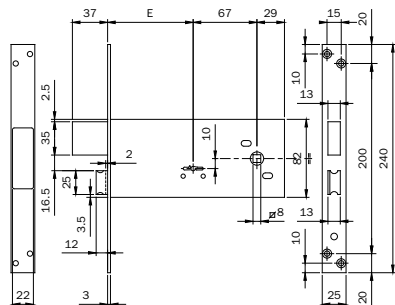

Serratura da infilare doppia mappa per fascia. CHIUSURA LATERALE. 2 CHIAVI da **mm 79**. Entrata 90 mm Frontale acciaio zincato **240 x 25 x 3**. Altezza cassa mm 82. Quattro mandate da mm 9.

SCROCCO SEPARATO REVERSIBILE. Richiamo scrocco con chiave o QUADRO MANIGLIA mm 8. 2 ghiera. Viti fissaggio. **CONFEZIONE IN SACCHETTI NYLON**. (chiave grezza 990800).

Accessori abbinabili:

Contropiastre.

Entrata mm 90

981901BFZ A 1 10 10

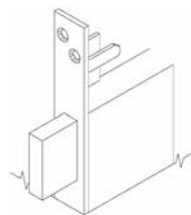
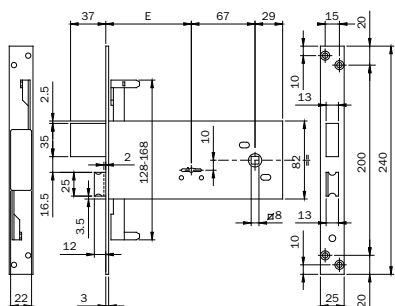

Serratura da infilare doppia mappa per fascia. CHIUSURA TRIPLICE,. Agganci aste ad innesto. 2 CHIAVI da **mm 79**.

Entrata 90 mm Frontale acciaio zincato **240 x 25 x 3**. Altezza cassa mm 82. Quattro mandate da mm 9.

SCROCCO SEPARATO REVERSIBILE. Richiamo scrocco con chiave o QUADRO MANIGLIA mm 8. 2 ghiera. Viti fissaggio.

CONFEZIONE SCATOLA SINGOLA (chiave grezza 990800).

Accessori abbinabili:

Contropiastre.

Entrata mm 90

983901.FZ B 1 10 10

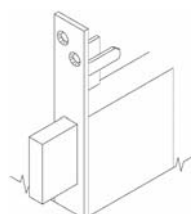
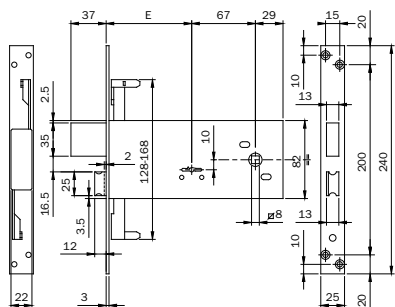

Serratura da infilare doppia mappa per fascia. CHIUSURA TRIPLICE,. Agganci aste ad innesto. 2 CHIAVI da **mm 79**.

Entrata 90 mm Frontale acciaio zincato **240 x 25 x 3**. Altezza cassa mm 82. Quattro mandate da mm 9.

SCROCCO SEPARATO REVERSIBILE. Richiamo scrocco con chiave o QUADRO MANIGLIA mm 8. 2 ghiera. Viti fissaggio.

CONFEZIONE IN SACCHETTI NYLON. (chiave grezza 990800).

Accessori abbinabili:

Contropiastre.

Entrata mm 90

983901BFZ A 1 10 10



Code

Min. ord.
Confezione
multipla
Confezione
singola
Status

**Serrature per fascia
frontale zincato mm 25**

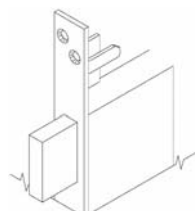
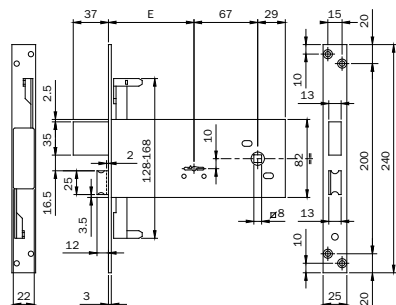

Serratura da infilare doppia mappa per fascia. CHIUSURA TRIPLICE. Agganci aste con raccordi filettati M8 in dotazione.
2 CHIAVI da **mm 79**. Entrata 90 mm Frontale acciaio zincato **240 x 25 x 3**. Altezza cassa mm 82. Quattro mandate da mm 9.
SCROCCO SEPARATO REVERSIBILE. Richiamo scrocco con chiave o QUADRO MANIGLIA mm 8. 2 ghiera. Viti fissaggio.
CONFEZIONE IN SACCHETTI NYLON. (chiave grezza 990800).

Accessori abbinabili:

Contropiastre.

Entrata mm 90

983901BFZR D 1 10 10

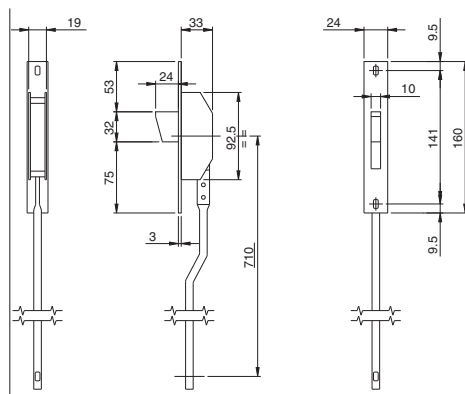

Deviatori per **chiusura tripla**, laterale. Aste interne collegate da abbinare alle serrature con aggancio aste ad innesto. Frontale mm **160 x 24 x 3** in acciaio INOX. CATENACCIO rotante mandata da mm 24.

Perni guida aste.

Viti con rosette. Foglio istruzioni.

780253 B 1 5 5

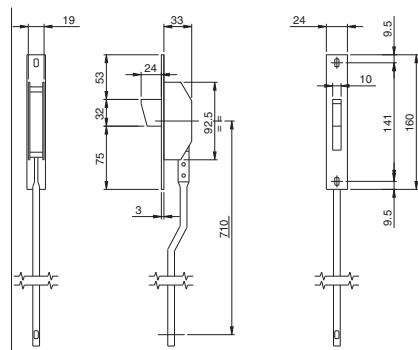

Deviatori per **chiusura tripla**, laterale. Aste interne collegate da abbinare alle serrature con aggancio aste ad innesto. Frontale mm **160 x 24 x 3** IN ACCIAIO ZINCATO. CATENACCIO rotante mandata da mm 24.

Perni guida aste.

Viti con rosette.

780253BFZ D 1 5 5



Code

Min. ord.
Confezione
multipla
Confezione
singola
Status

**Serrature elettriche per fascia
frontale zincato**

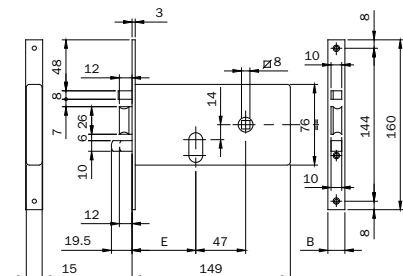

Elettroserratura ZINCATA da infilare per fascia a cilindro ovale. **12V A.C.**. Scatola mm 76 interasse 47.

Frontale zincato **160 x 16 x 3**. Due mandate.

SCROCCO AUTOBLOCCANTE CON PISTONE DI CARICA SEPARATO.

Foglio istruzioni. Vite fissaggio cilindro.

Entrata mm 60

5506010 A 1 10 10

Entrata mm 70

5507010 A 1 10 10

Elettroserratura ZINCATA da infilare per fascia a cilindro ovale. **12V AC**. Scatola mm 76 interasse 47.

Frontale zincato **160 x 20 x 3**. Due mandate.

SCROCCO AUTOBLOCCANTE CON PISTONE DI CARICA SEPARATO.

Foglio istruzioni. Vite fissaggio cilindro.

Entrata mm 60

5506020 B 1 10 10

Entrata mm 70

5507020 A 1 10 10

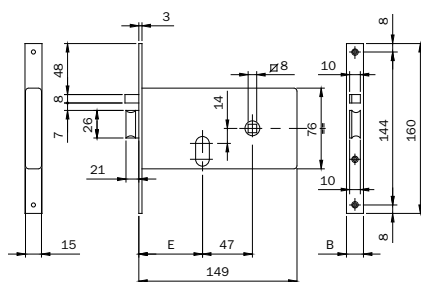

Elettroserratura ZINCATA da infilare per fascia a cilindro ovale. **12V A.C.**. Scatola mm 76 interasse 47.

Frontale zincato **160 x 16 x 3**.

SCROCCO AUTOBLOCCANTE CON PISTONE DI CARICA SEPARATO.

Fermo a giorno. Foglio istruzioni. Vite fissaggio cilindro.

Entrata mm 60

5516010 C 1 10 10

Entrata mm 70

5517010 C 1 10 10

Elettroserratura ZINCATA da infilare per fascia a cilindro ovale. **12V A.C.**. Scatola mm 76 interasse 47.

Frontale zincato **160 x 20 x 3**.

SCROCCO AUTOBLOCCANTE CON PISTONE DI CARICA SEPARATO.

Fermo a giorno. Foglio istruzioni. Vite fissaggio cilindro.

Entrata mm 60

5516020 C 1 10 10

Entrata mm 70

5517020 C 1 10 10



Code

Status

Confezione
singola

Confezione
multipla

Min. ord.

**Serrature per fascia
frontale zincato**

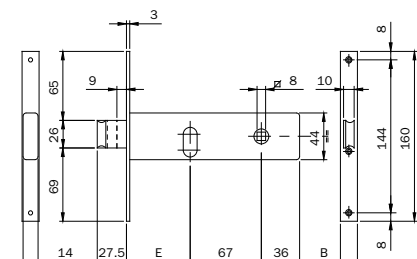

Serratura per fascia. CHIUSURA LATERALE. Funzionante con cilindro ovale. Scatola H 44 ZINCATA.
Frontale mm **160 x 16 x 3** zincato. CATENACCIO **MANDATA DA MM 9 CON SCROCCO INCORPORATO**.
Richiamo scrocco con chiave o QUADRO MANIGLIA mm 8. Vite di fissaggio cilindro.

Entrata mm 60 una mandata	7046010	D	1	10	10
Entrata mm 70 due mandate	7047010	C	1	10	10
Entrata mm 80 due mandate	7048010	C	1	10	10

Serratura per fascia. CHIUSURA LATERALE. Funzionante con cilindro ovale. Scatola H 44 ZINCATA.
Frontale mm **160 x 16 x 3** zincato. CATENACCIO MANDATA DA MM 9 CON SCROCCO INCORPORATO.
Richiamo scrocco con chiave o QUADRO MANIGLIA mm 8. Vite di fissaggio cilindro.

CONFEZIONE IN SACCHETTI DI NYLON.

Entrata mm 60 una mandata	704601S	B	1	10	10
Entrata mm 70 due mandate	704701S	A	1	10	10
Entrata mm 80 due mandate	704801S	A	1	10	10

Serratura per fascia. CHIUSURA LATERALE. Funzionante con cilindro ovale. Scatola H 44 ZINCATA.
Frontale mm **160 x 20 x 3** zincato. CATENACCIO **MANDATA DA MM 9 CON SCROCCO INCORPORATO**.
Richiamo scrocco con chiave o QUADRO MANIGLIA mm 8. Vite di fissaggio cilindro.

Entrata mm 60 una mandata	7046020	C	1	10	10
Entrata mm 70 due mandate	7047020	A	1	10	10
Entrata mm 80 due mandate	7048020	B	1	10	10

Serratura per fascia. CHIUSURA LATERALE. Funzionante con cilindro ovale. Scatola H 44 ZINCATA.
Frontale mm **160 x 20 x 3** zincato. CATENACCIO **MANDATA DA MM 9 CON SCROCCO INCORPORATO**.
Richiamo scrocco con chiave o QUADRO MANIGLIA mm 8. Vite di fissaggio cilindro.

CONFEZIONE IN SACCHETTI DI NYLON.

Entrata mm 60 una mandata	704602S	B	1	10	10
Entrata mm 70 due mandate	704702S	A	1	10	10
Entrata mm 80 due mandate	704802S	A	1	10	10

Serratura per fascia. CHIUSURA LATERALE. Funzionante con cilindro ovale. Scatola H 44 ZINCATA.
Frontale mm **160 x 14,7 x 3** zincato. CATENACCIO **MANDATA DA MM 9 CON SCROCCO INCORPORATO**.
Richiamo scrocco con chiave o QUADRO MANIGLIA mm 8. Vite di fissaggio cilindro.

CONFEZIONE IN SACCHETTI DI NYLON.

Entrata mm 60 una mandata	704605S	D	1	10	10
Entrata mm 70 due mandate	704705S	B	1	10	10
Entrata mm 80 due mandate	704805S	A	1	10	10



Code

Min. ord.
Confezione
multipla
Confezione
singola
Status

**Serrature per fascia
frontale zincato**

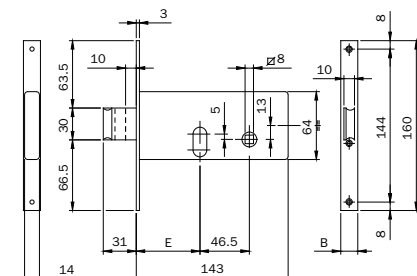

Serratura per fascia. CHIUSURA LATERALE. Funzionante con cilindro ovale. Scatola H 64 ZINCATA.

Frontale mm **160 x 16 x 3** zincato.

CATENACCIO a **DUE MANDATE DA MM 10 CON SCROCCO INCORPORATO.**

Richiamo scrocco con chiave o QUADRO MANIGLIA mm 8. Vite di fissaggio cilindro.

Entrata mm 60	7106010	A	1	10	10
Entrata mm 70	7107010	C	1	10	10

Serratura per fascia. CHIUSURA LATERALE. Funzionante con cilindro ovale. Scatola H 64 ZINCATA.

Frontale mm **160 x 20 x 3** zincato.

CATENACCIO a **DUE MANDATE DA MM 10 CON SCROCCO INCORPORATO.**

Richiamo scrocco con chiave o QUADRO MANIGLIA mm 8. Vite di fissaggio cilindro.

Entrata mm 60	7106020	B	1	10	10
Entrata mm 70	7107020	B	1	10	10



Chiave grezza
020159

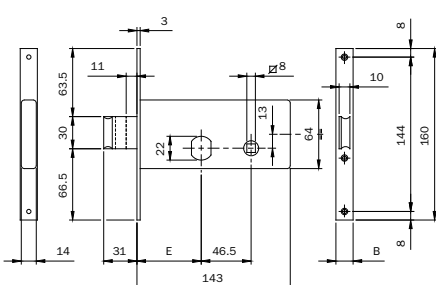

Serratura per fascia. CHIUSURA LATERALE. Funzionante con **CILINDRO TONDO SFACCETTATO D 22**

(840027277) in dotazione. 3 CHIAVI. Scatola H 64 ZINCATA. Frontale mm **160 x 16 x 3** zincato.

CATENACCIO a **DUE MANDATE DA MM 10 CON SCROCCO INCORPORATO.**

Richiamo scrocco con chiave o QUADRO MANIGLIA mm 8. 2 ghiere in nylon.

Vite di fissaggio cilindro. (chiave grezza cod. 020159)

Entrata mm 60	712601	A	1	10	10
Entrata mm 70	712701	B	1	10	10

Serratura per fascia. CHIUSURA LATERALE. Funzionante con **CILINDRO TONDO SFACCETTATO D 22**

(840027277) in dotazione. 3 CHIAVI. Scatola H 64 ZINCATA. Frontale mm **160 x 20 x 3** zincato.

CATENACCIO a **DUE MANDATE DA MM 10 CON SCROCCO INCORPORATO.**

Richiamo scrocco con chiave o QUADRO MANIGLIA mm 8. 2 ghiere in nylon.

Vite di fissaggio cilindro. (chiave grezza cod. 020159)

Entrata mm 60	712602	A	1	10	10
Entrata mm 70	712702	A	1	10	10

**Serrature per fascia
frontale zincato**



Chiave grezza
020159

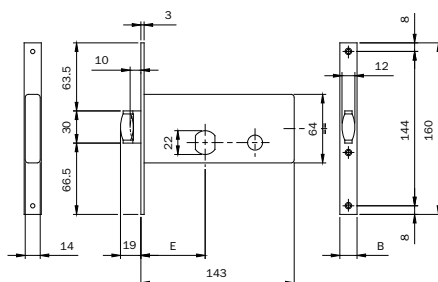

Serratura per fascia. CHIUSURA LATERALE. Funzionante con **CILINDRO TONDO SFACCETTATO D 22** (840027277) in dotazione.
3 CHIAVI. Scatola H 64 ZINCATA. Frontale mm **160 x 16 x 3** zincato.

UNA MANDATA DA MM 10 CON RULLO REGOLABILE INCORPORATO.

2 ghiera in nylon. Vite di fissaggio cilindro. (chiave grezza cod. 020159)

Entrata mm 60

713601 D 1 10 10

Entrata mm 70

713602 D 1 10 10



Chiave grezza
020259

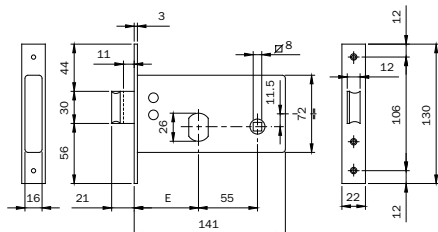

Serratura per fascia. CHIUSURA LATERALE. Funzionante con **CILINDRO TONDO SFACCETTATO D 26**
(842028287) in dotazione. 3 CHIAVI. Scatola H 72 ZINCATA. Frontale mm **130 x 22 x 3** zincato.

CATENACCIO a **UNA MANDATA DA MM 11 CON SCROCCO INCORPORATO.**

Entrata mm 60. 2 ghiera in nylon.

Vite di fissaggio cilindro. (chiave grezza cod. 020259)

725600 A 1 10 10

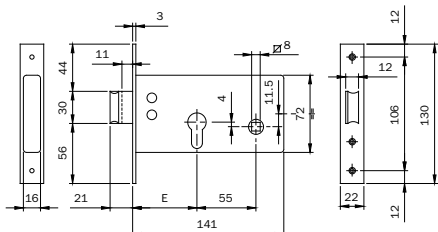

Serratura per fascia. CHIUSURA LATERALE. cilindro a profilo europeo. Scatola H 72 ZINCATA.

Frontale mm **130 x 22 x 3** zincato.

CATENACCIO a **UNA MANDATA DA MM 11 CON SCROCCO INCORPORATO.**

Richiamo scrocco con chiave o QUADRO MANIGLIA mm 8. Entrata mm 60.

Vite di fissaggio cilindro.

720600 A 1 10 10



**Serrature per
cancelli
e serrande**



Code

Min. ord.
Cotezione
multipia
Cotezione
singola
Status

2001 serrature elettriche per cancelli

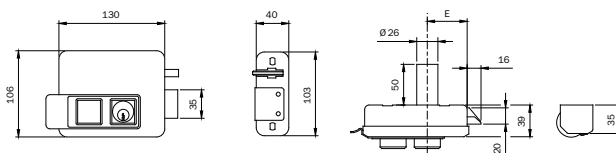

Chiave grezza
020259

Elettroserratura da applicare **DESTRA INOX. 12V-15W A.C.** Cilindro interno e cilindro fisso D 26 x 50 esterno.
Scrocco autobloccante. Pistone di carica separato forza regolabile. 3 CHIAVI.
Bocchetta regolabile. Ghiera. Foglio istruzioni. (chiave grezza cod. 020259).

Accessori abbinabili:

Piastra portaserratura e piastra per bocchetta - cod. 052012

Entrata mm 60	520010602	B	1	6	6
Entrata mm 70	520010702	B	1	6	6
Entrata mm 80	520010802	A	1	6	6

Elettroserratura da applicare **SINISTRA INOX. 12V-15W A.C.** Cilindro interno e cilindro fisso D 26 x 50 esterno.
Scrocco autobloccante. Pistone di carica separato forza regolabile. 3 CHIAVI.
Bocchetta regolabile. Ghiera. Foglio istruzioni. (chiave grezza cod. 020259).

Accessori abbinabili:

Piastra portaserratura e piastra per bocchetta - cod. 052012

Entrata mm 60	520020602	B	1	6	6
Entrata mm 70	520020702	B	1	6	6
Entrata mm 80	520020802	A	1	6	6

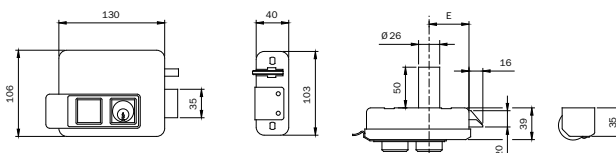

Chiave grezza
020259

Elettroserratura da applicare **DESTRA INOX. 12V-15W A.C.** Pulsante interno, cilindro interno per **BLOCCO PULSANTE**
o per funzione **"FERMO A GIORNO"**, cilindro fisso D 26 x 50 esterno.
Scrocco autobloccante. Pistone di carica separato forza regolabile. 3 CHIAVI.
Bocchetta regolabile. Ghiera. Foglio istruzioni. (chiave grezza cod. 020259).

Accessori abbinabili:

Piastra portaserratura e piastra per bocchetta - cod. 052012

Entrata mm 60	520310602	C	1	6	6
Entrata mm 70	520310702	D	1	6	6
Entrata mm 80	520310802	D	1	6	6

Elettroserratura da applicare **SINISTRA INOX. 12V-15W A.C.** Pulsante interno, cilindro interno per **BLOCCO PULSANTE**
o per funzione **"FERMO A GIORNO"**, cilindro fisso D 26 x 50 esterno.
Scrocco autobloccante. Pistone di carica separato forza regolabile. 3 CHIAVI.
Bocchetta regolabile. Ghiera. Foglio istruzioni. (chiave grezza cod. 020259).

Accessori abbinabili:

Piastra portaserratura e piastra per bocchetta - cod. 052012

Entrata mm 60	520320602	C	1	6	6
Entrata mm 70	520320702	D	1	6	6
Entrata mm 80	520320802	D	1	6	6



Code

Min. ord.
Confezione
multipla
Confezione
singola
Status

2001 serrature elettriche per cancelli

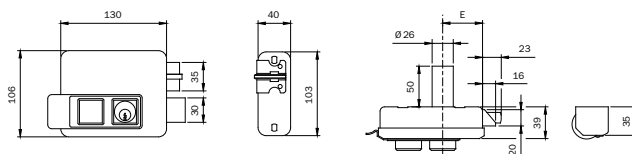

Chiave grezza
020259

Elettroserratura da applicare **DESTRA INOX. 12V-15W A.C.** Cilindro interno e cilindro fisso D 26 x 50 esterno.
2 mandate. Scrocco autobloccante con pistone di carica incorporato forza regolabile. 3 CHIAVI.
Bocchetta regolabile. Ghiera. Foglio istruzioni. (chiave grezza cod. 020259)

Accessori abbinabili:

Piastra portaserratura e piastra per bocchetta - cod. 052012

Entrata mm 60	530010602	D	1	6	6
Entrata mm 70	530010702	D	1	6	6
Entrata mm 80	530010802	D	1	6	6

Elettroserratura da applicare **SINISTRA INOX. 12V-15W A.C.** Cilindro interno e cilindro fisso D 26 x 50 esterno.
2 mandate. Scrocco autobloccante con pistone di carica incorporato forza regolabile. 3 CHIAVI.
Bocchetta regolabile. Ghiera. Foglio istruzioni. (chiave grezza cod. 020259)

Accessori abbinabili:

Piastra portaserratura e piastra per bocchetta - cod. 052012

Entrata mm 60	530020602	D	1	6	6
Entrata mm 70	530020702	D	1	6	6
Entrata mm 80	530020802	D	1	6	6

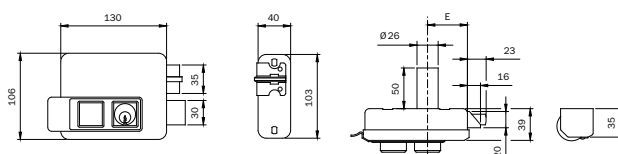

Chiave grezza
020259

Elettroserratura da applicare **DESTRA INOX. 12V-15W A.C.** Pulsante interno. 2 mandate azionabili con cilindro interno e cilindro fisso D 26 x 50 esterno. Scrocco autobloccante con pistone di carica incorporato forza regolabile.
3 CHIAVI. Bocchetta regolabile. Ghiera. Foglio istruzioni. (chiave grezza cod. 020259)

Accessori abbinabili:

Piastra portaserratura e piastra per bocchetta - cod. 052012

Entrata mm 60	530210602	D	1	6	6
Entrata mm 70	530210702	D	1	6	6
Entrata mm 80	530210802	D	1	6	6

Elettroserratura da applicare **SINISTRA INOX. 12V-15W A.C.** Pulsante interno. 2 mandate azionabili con cilindro interno e cilindro fisso D 26 x 50 esterno. Scrocco autobloccante con pistone di carica incorporato forza regolabile.
3 CHIAVI. Bocchetta regolabile. Ghiera. Foglio istruzioni. (chiave grezza cod. 020259)

Accessori abbinabili:

Piastra portaserratura e piastra per bocchetta - cod. 052012

Entrata mm 60	530220602	D	1	6	6
Entrata mm 70	530220702	D	1	6	6
Entrata mm 80	530220802	D	1	6	6



Code

Min. ord.
Confezione
multipla
Confezione
singola
Status

2001 serrature elettriche per cancelli

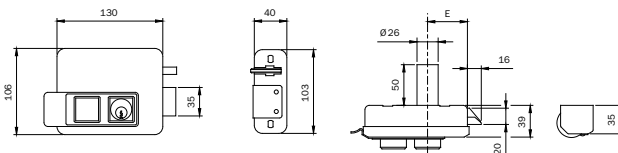

Chiave grezza
020259

Elettroserratura da applicare **DESTRA VERNICIATA. 12V-15W A.C.** Cilindro interno e cilindro fisso D 26 x 50 esterno.
Scrocco autobloccante. Pistone di carica separato forza regolabile. 3 CHIAVI.
Bocchetta regolabile. Ghiera. Foglio istruzioni. (chiave grezza cod. 020259).

Accessori abbinabili:

Piastra portaserratura e piastra per bocchetta - cod. 050012

Entrata mm 50	520010505	D	1	6	6
Entrata mm 60	520010605	B	1	6	6
Entrata mm 70	520010705	D	1	6	6
Entrata mm 80	520010805	C	1	6	6

Elettroserratura da applicare **SINISTRA VERNICIATA. 12V-15W A.C.** Cilindro interno e cilindro fisso D 26 x 50 esterno.
Scrocco autobloccante. Pistone di carica separato forza regolabile. 3 CHIAVI.
Bocchetta regolabile. Ghiera. Foglio istruzioni. (chiave grezza cod. 020259).

Accessori abbinabili:

Piastra portaserratura e piastra per bocchetta - cod. 050012

Entrata mm 50	520020505	D	1	6	6
Entrata mm 60	520020605	B	1	6	6
Entrata mm 70	520020705	D	1	6	6
Entrata mm 80	520020805	D	1	6	6

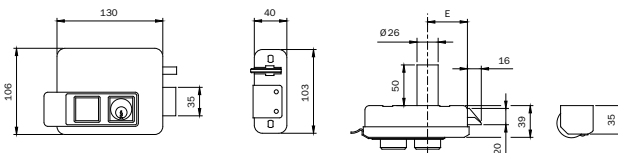

Chiave grezza
020259

Elettroserratura da applicare **DESTRA VERNICIATA. 12V-15W A.C.** Pulsante interno e cilindro fisso D 26 x 50 esterno.
Scrocco autobloccante. Pistone di carica separato forza regolabile. Entrata mm 50. 3 CHIAVI.
Bocchetta regolabile. Ghiera. Foglio istruzioni. (chiave grezza cod. 020259).

Accessori abbinabili:

Piastra portaserratura e piastra per bocchetta - cod. 050012

Entrata mm 50	520110505	C	1	6	6
Entrata mm 60	520110605	B	1	6	6
Entrata mm 70	520110705	C	1	6	6
Entrata mm 80	520110805	C	1	6	6

Elettroserratura da applicare **SINISTRA VERNICIATA. 12V-15W A.C.** Pulsante interno e cilindro fisso D 26 x 50 esterno.
Scrocco autobloccante. Pistone di carica separato forza regolabile. 3 CHIAVI.
Bocchetta regolabile. Ghiera. Foglio istruzioni. (chiave grezza cod. 020259).

Accessori abbinabili:

Piastra portaserratura e piastra per bocchetta - cod. 050012

Entrata mm 50	520120505	C	1	6	6
Entrata mm 60	520120605	B	1	6	6
Entrata mm 70	520120705	C	1	6	6
Entrata mm 80	520120805	C	1	6	6

2001 serrature elettriche per cancelli

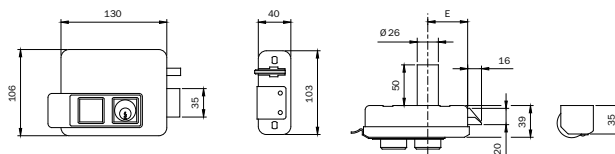

Chiave grezza
020259

Elettroserratura da applicare **DESTRA VERNICIATA. 12V-15W A.C.** Pulsante interno, cilindro interno per **"BLOCCO PULSANTE"** o per funzione **"FERMO A GIORNO"**, cilindro fisso D 26 x 50 esterno. Scrocco autobloccante.

Pistone di carica separato forza regolabile. 3 CHIAVI.

Bocchetta regolabile. Ghiera. Foglio istruzioni. (chiave grezza cod. 020259).

Accessori abbinabili:

Piastra portaserratura e piastra per bocchetta - cod. 050012

Entrata mm 50	520310505	C	1	6	6
Entrata mm 60	520310605	A	1	6	6
Entrata mm 70	520310705	B	1	6	6
Entrata mm 80	520310805	D	1	6	6

Elettroserratura da applicare **SINISTRA VERNICIATA. 12V-15W A.C.** Pulsante interno, cilindro interno per blocco pulsante o per funzione **"FERMO A GIORNO"**, cilindro fisso D 26 x 50 esterno. Scrocco autobloccante.

Pistone di carica separato forza regolabile. 3 CHIAVI.

Bocchetta regolabile. Ghiera. Foglio istruzioni. (chiave grezza cod. 020259).

Accessori abbinabili:

Piastra portaserratura e piastra per bocchetta - cod. 050012

Entrata mm 50	520320505	C	1	6	6
Entrata mm 60	520320605	A	1	6	6
Entrata mm 70	520320705	D	1	6	6
Entrata mm 80	520320805	D	1	6	6

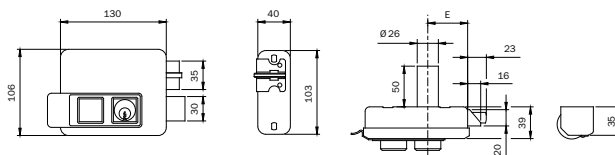

Chiave grezza
020259

Elettroserratura da applicare **DESTRA VERNICIATA. 12V-15W A.C.** Cilindro interno e cilindro fisso D 26 x 50 esterno.

2 mandate. Scrocco autobloccante con pistone di carica incorporato forza regolabile. 3 CHIAVI.

Bocchetta regolabile. Ghiera. Foglio istruzioni. (chiave grezza cod. 020259)

Accessori abbinabili:

Piastra portaserratura e piastra per bocchetta - cod. 050012

Entrata mm 50	530010505	D	1	6	6
Entrata mm 60	530010605	D	1	6	6
Entrata mm 70	530010705	D	1	6	6
Entrata mm 80	530010805	D	1	6	6

Elettroserratura da applicare **SINISTRA VERNICIATA. 12V-15W A.C.** Cilindro interno e cilindro fisso D 26 x 50 esterno.

2 mandate. Scrocco autobloccante con pistone di carica incorporato forza regolabile. 3 CHIAVI.

Bocchetta regolabile. Ghiera. Foglio istruzioni. (chiave grezza cod. 020259)

Accessori abbinabili:

Piastra portaserratura e piastra per bocchetta - cod. 050012

Entrata mm 50	530020505	D	1	6	6
Entrata mm 60	530020605	D	1	6	6
Entrata mm 70	530020705	D	1	6	6
Entrata mm 80	530020805	D	1	6	6



Code

Min. ord.
Confezione
multipla
Confezione
singola
Status

2001 serrature elettriche per cancelli

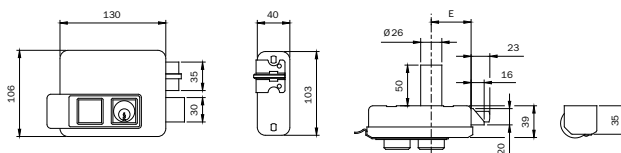

Chiave grezza
020259

Elettroserratura da applicare **DESTRA VERNICIATA. 12V-15W A.C.** Pulsante intero. 2 mandate azionabili con cilindro interno e cilindro fisso D 26 x 50 esterno. Scrocco autobloccante con pistone di carica incorporato forza regolabile. 3 CHIAVI. Bocchetta regolabile. Ghiera. Foglio istruzioni. (chiave grezza cod. 020259)

Accessori abbinabili:

Piastra portaserratura e piastra per bocchetta - cod. 050012

Entrata mm 50	530210505	D	1	6	6
Entrata mm 60	530210605	A	1	6	6
Entrata mm 70	530210705	A	1	6	6
Entrata mm 80	530210805	D	1	6	6

Elettroserratura da applicare **SINISTRA VERNICIATA. 12V-15W A.C.** Pulsante intero. 2 mandate azionabili con cilindro interno e cilindro fisso D 26 x 50 esterno. Scrocco autobloccante con pistone di carica incorporato forza regolabile. 3 CHIAVI. Bocchetta regolabile. Ghiera. Foglio istruzioni. (chiave grezza cod. 020259)

Accessori abbinabili:

Piastra portaserratura e piastra per bocchetta - cod. 050012

Entrata mm 50	530220505	D	1	6	6
Entrata mm 60	530220605	D	1	6	6
Entrata mm 70	530220705	D	1	6	6
Entrata mm 80	530220805	D	1	6	6

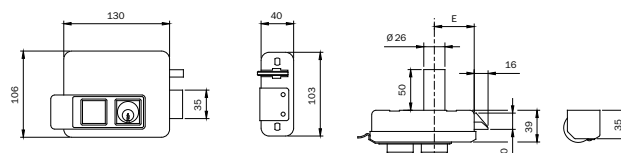

Chiave grezza
020259

Elettroserratura da applicare **DESTRA VERNICIATA. 12V-15W A.C.** Cilindro interno e cilindro fisso D 26 x 50 esterno. Scrocco autobloccante. Pistone di carica separato forza regolabile. 3 CHIAVI. Bocchetta regolabile. Ghiera. Foglio istruzioni. **Confezione con tettuccio portaserratura e piastra per bocchetta.** (chiave grezza cod. 020259)

Entrata mm 50	525010505	B	1	10	10
Entrata mm 60	525010605	A	1	10	10
Entrata mm 70	525010705	A	1	10	10
Entrata mm 80	525010805	A	1	10	10

Elettroserratura da applicare **SINISTRA VERNICIATA. 12V-15W A.C.** Cilindro interno e cilindro fisso D 26 x 50 esterno. Scrocco autobloccante. Pistone di carica separato forza regolabile. 3 CHIAVI. Bocchetta regolabile. Ghiera. Foglio istruzioni. **Confezione con tettuccio portaserratura e piastra per bocchetta.** (chiave grezza cod. 020259)

Entrata mm 50	525020505	B	1	6	6
Entrata mm 60	525020605	A	1	6	6
Entrata mm 70	525020705	A	1	6	6
Entrata mm 80	525020805	A	1	6	6

2001 serrature elettriche per cancelli

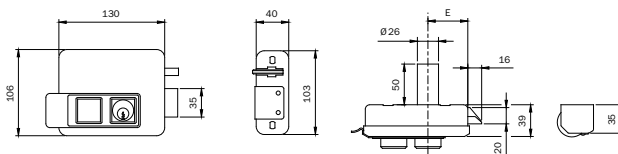

Chiave grezza
020259

Elettroserratura da applicare **DESTRA VERNICIATA. 12V-15W A.C.** Pulsante interno, cilindro interno per **"BLOCCO PULSANTE"** o per funzione **"FERMO A GIORNO"** cilindro fisso D 26 x 50 esterno. Scrocco autobloccante. Pistone di carica separato forza regolabile. 3 CHIAVI. Bocchetta (chiave grezza cod. 020259) regolabile. Ghiera. Foglio istruzioni. **Confezione con tettuccio portaserratura e piastra per bocchetta.** (chiave grezza cod. 020259)

Entrata mm 50	525310505	B	1	10	10
Entrata mm 60	525310605	A	1	10	10
Entrata mm 70	525310705	A	1	10	10
Entrata mm 80	525310805	B	1	10	10

Elettroserratura da applicare **SINISTRA VERNICIATA. 12V-15W A.C.** Pulsante interno, cilindro interno per blocco pulsante o per funzione **"FERMO A GIORNO"** cilindro fisso D 26 x 50 esterno. Scrocco autobloccante. Pistone di carica separato forza regolabile. 3 CHIAVI. Bocchetta (chiave grezza cod. 020259) regolabile. Ghiera. Foglio istruzioni. **Confezione con tettuccio portaserratura e piastra per bocchetta.** (chiave grezza cod. 020259)

Entrata mm 50	525320505	C	1	6	6
Entrata mm 60	525320605	A	1	6	6
Entrata mm 70	525320705	A	1	6	6
Entrata mm 80	525320805	B	1	6	6

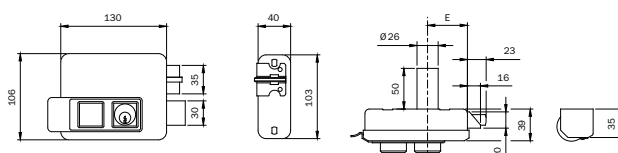

Chiave grezza
020259

Elettroserratura da applicare **DESTRA VERNICIATA. 12V-15W A.C.** Cilindro interno e cilindro fisso D 26 x 50 esterno. 2 mandate. Scrocco autobloccante con pistone di carica incorporato forza regolabile. 3 CHIAVI. Bocchetta (chiave grezza cod. 020259) regolabile. Ghiera. Foglio istruzioni. **Confezione con tettuccio portaserratura e piastra per bocchetta.** (chiave grezza cod. 020259)

Entrata mm 50	535010505	B	1	10	10
Entrata mm 60	535010605	A	1	10	10
Entrata mm 70	535010705	A	1	10	10
Entrata mm 80	535010805	B	1	10	10

Elettroserratura da applicare **SINISTRA VERNICIATA. 12V-15W A.C.** Cilindro interno e cilindro fisso D 26 x 50 esterno. 2 mandate. Scrocco autobloccante con pistone di carica incorporato forza regolabile. 3 CHIAVI. Bocchetta (chiave grezza cod. 020259) regolabile. Ghiera. Foglio istruzioni. **Confezione con tettuccio portaserratura e piastra per bocchetta.** (chiave grezza cod. 020259)

Entrata mm 50	535020505	C	1	6	6
Entrata mm 60	535020605	A	1	6	6
Entrata mm 70	535020705	A	1	6	6
Entrata mm 80	535020805	C	1	6	6

2001 serrature elettriche per cancelli

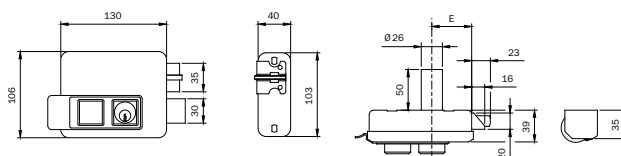

Chiave grezza
020259

Elettroserratura da applicare **DESTRA VERNICIATA. 12V-15W A.C.** Pulsante intero. 2 mandate azionabili con cilindro interno e cilindro fisso D 26 x 50 esterno. Scrocco autobloccante con pistone di carica incorporato forza regolabile. 3 CHIAVI. Bocchetta regolabile. Ghiera. Foglio istruzioni.

Confezione con tettuccio portaserratura e piastra per bocchetta. (chiave grezza cod. 020259)

Entrata mm 50	535210505	D	1	10	10
Entrata mm 60	535210605	A	1	10	10
Entrata mm 70	535210705	A	1	10	10
Entrata mm 80	535210805	C	1	10	10

Elettroserratura da applicare **SINISTRA VERNICIATA. 12V-15W A.C.** Pulsante intero. 2 mandate azionabili con cilindro interno e cilindro fisso D 26 x 50 esterno. Scrocco autobloccante con pistone di carica incorporato forza regolabile. 3 CHIAVI. Bocchetta regolabile. Ghiera. Foglio istruzioni.

Confezione con tettuccio portaserratura e piastra per bocchetta. (chiave grezza cod. 020259)

Entrata mm 50	535220505	D	1	6	6
Entrata mm 60	535220605	B	1	6	6
Entrata mm 70	535220705	A	1	6	6
Entrata mm 80	535220805	D	1	6	6

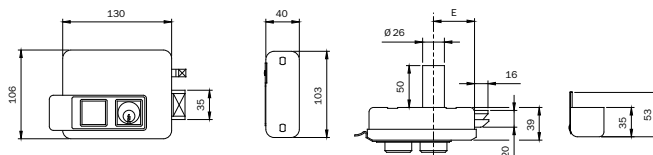

Chiave grezza
020259

APERTURA ESTERNA

* Elettroserratura da applicare **DESTRA VERNICIATA PER CANCELLO CON APERTURA ESTERNA. 12V-15W A.C.**

Cilindro interno e cilindro fisso D 26 x 50 esterno. Scrocco autobloccante. Pistone di carica separato forza regolabile. 3 CHIAVI. Bocchetta con pattino in nylon e piastra di fissaggio in INOX. Ghiera. Foglio istruzioni.

Viti di fissaggio. (chiave grezza cod. 020259)

Entrata mm 50	510010505	D	1	6	6
Entrata mm 60	510010605	B	1	6	6
Entrata mm 70	510010705	B	1	6	6
Entrata mm 80	510010805	D	1	6	6

* Elettroserratura da applicare **SINISTRA VERNICIATA PER CANCELLO CON APERTURA ESTERNA. 12V-15W A.C.**

Cilindro interno e cilindro fisso D 26 x 50 esterno. Scrocco autobloccante. Pistone di carica separato forza regolabile. 3 CHIAVI. Bocchetta con pattino in nylon e piastra di fissaggio in INOX. Ghiera. Foglio istruzioni.

Viti di fissaggio. (chiave grezza cod. 020259)

Entrata mm 50	510020505	D	1	6	6
Entrata mm 60	510020605	B	1	6	6
Entrata mm 70	510020705	B	1	6	6
Entrata mm 80	510020805	D	1	6	6

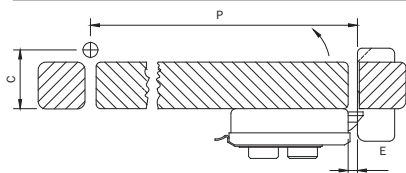

***CONDIZIONI DI INSTALLAZIONE PER APERTURA ESTERNA**

- Quota C: interasse fra cerniera e filo interno della porta max 80 mm
- Quota P: lunghezza della porta min 900 mm
- Quota E: distanza fra la serratura e la bocchetta max 9 mm

2001 serrature elettriche per cancelli

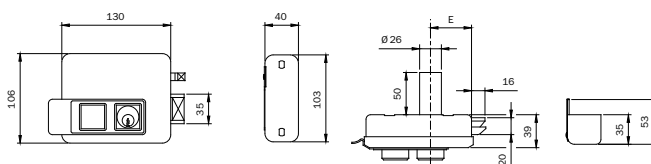

Chiave grezza
020259

APERTURA ESTERNA

* Elettroserratura da applicare **DESTRA VERNICIATA PER CANCELLO CON APERTURA ESTERNA. 12V-15W A.C.** Pulsante interno, cilindro interno per "BLOCCO PULSANTE" o per funzione "FERMO A GIORNO", cilindro fisso D 26 x 50 esterno. Scrocco autobloccante.

Pistone di carica separato forza regolabile. 3 CHIAVI.

Bocchetta con pattino in nylon e piastra di fissaggio in INOX.

Ghiera. Foglio istruzioni. Viti di fissaggio. (chiave grezza cod. 020259)

Entrata mm 50	510310505	C	1	6	6
Entrata mm 60	510310605	C	1	6	6
Entrata mm 70	510310705	B	1	6	6
Entrata mm 80	510310805	C	1	6	6

* Elettroserratura da applicare **SINISTRA VERNICIATA PER CANCELLO CON APERTURA ESTERNA. 12V-15W A.C.** Pulsante interno, cilindro interno per "BLOCCO PULSANTE" o per funzione "FERMO A GIORNO", cilindro fisso D 26 x 50 esterno. Scrocco autobloccante.

Pistone di carica separato forza regolabile. 3 CHIAVI.

Bocchetta con pattino in nylon e piastra di fissaggio in INOX.

Ghiera. Foglio istruzioni. Viti di fissaggio. (chiave grezza cod. 020259)

Entrata mm 50	510320505	D	1	6	6
Entrata mm 60	510320605	C	1	6	6
Entrata mm 70	510320705	C	1	6	6
Entrata mm 80	510320805	D	1	6	6

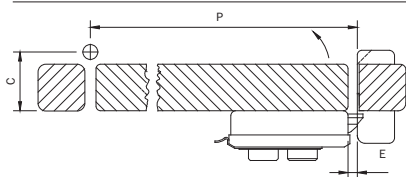

***CONDIZIONI DI INSTALLAZIONE PER APERTURA ESTERNA**

- Quota C: interasse fra cerniera e filo interno della porta max 80 mm
- Quota P: lunghezza della porta min 900 mm
- Quota E: distanza fra la serratura e la bocchetta max 9 mm

Elettrica 500



Chiave grezza
020259

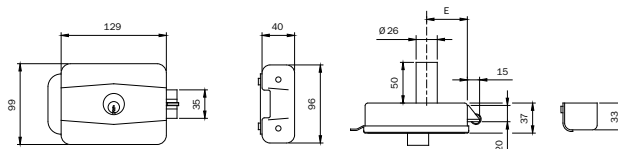

Elettroserratura da applicare **DESTRA O SINISTRA VERNICIATA. 12V-15W A.C.** Cilindro interno e cilindro fisso D 26 x 50 esterno. Scrocco autobloccante con pistone di carica incorporato. 3 CHIAVI.
Bocchetta regolabile. Ghiera. Foglio istruzioni. (chiave grezza cod. 020259)

Accessori abbinabili:

Piastra portaserratura e piastra per bocchetta cod. 050010

Entrata mm 50	500500	C	1	10	10
Entrata mm 60	500600	B	1	10	10
Entrata mm 70	500700	C	1	10	10
Entrata mm 80	500800	D	1	10	10



Chiave grezza
020259

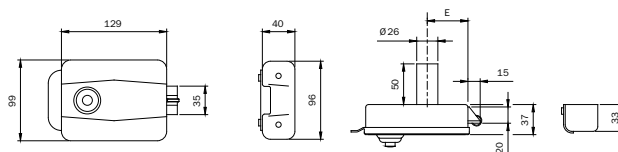

Elettroserratura da applicare **DESTRA O SINISTRA VERNICIATA. 12V-15W A.C.** Pulsante interno e cilindro fisso D 26 x 50 esterno. Scrocco autobloccante con pistone di carica incorporato. 3 CHIAVI.
Bocchetta regolabile. Ghiera. Foglio istruzioni. (chiave grezza cod. 020259)

Entrata mm 50	510500	D	1	10	10
Entrata mm 60	510600	A	1	10	10
Entrata mm 70	510700	C	1	10	10
Entrata mm 80	510800	C	1	10	10



Chiave grezza
020259

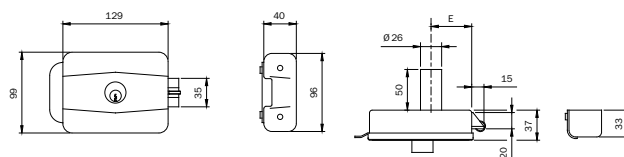

Elettroserratura da applicare **DESTRA O SINISTRA ZINCATA PER FERRO. 12V-15W A.C.** Cilindro interno e cilindro fisso D 26 x 50 esterno. Scrocco autobloccante con pistone di carica incorporato. 3 CHIAVI.
Bocchetta regolabile. **Piastra portaserratura e bocchetta.**

Ghiera. Foglio istruzioni. (chiave grezza cod. 020259)

Entrata mm 50	505504	C	1	10	10
Entrata mm 60	505604	A	1	10	10
Entrata mm 70	505704	B	1	10	10
Entrata mm 80	505804	D	1	10	10



Code

Min. ord.
Confezione
multipla
Confezione
singola
Status

Ferroglietto



Chiave grezza
020259

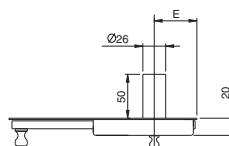
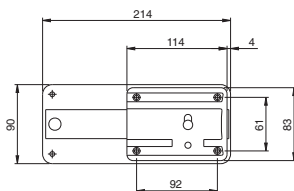

Serratura da applicare per ferro con pomolo sblocca CATENACCIO interno e cilindro fisso D mm 26 x 50 esterno,
3 CHIAVI. CATENACCIO a **6 MANDATE**.

Confezione in sacchetti nylon. (chiave grezza cod. 020259)

Entrata mm 50.

315506 B 1 10 10

Entrata mm 60

315606 A 1 10 10



Chiave grezza
020259

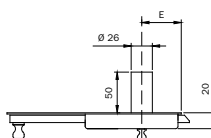
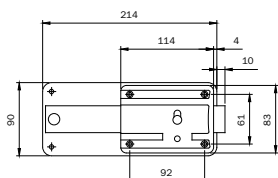

Serratura da applicare per ferro con pomolo sblocca CATENACCIO interno e cilindro fisso D mm 26 x 50 esterno,
3 CHIAVI. CATENACCIO a **5 MANDATE + SCROCCO INCORPORATO**.

Confezione in sacchetti nylon. (chiave grezza cod. 020259)

Entrata mm 50

315505 C 1 10 10

Entrata mm 60

315605 B 1 10 10



Chiave grezza
020259

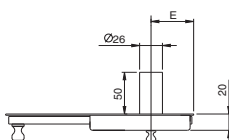
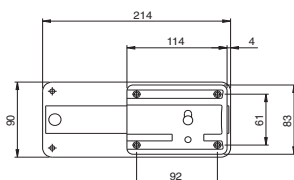

Serratura da applicare per ferro con pomolo sblocca CATENACCIO interno e cilindro fisso D mm 26 x 50 esterno,
3 CHIAVI. CATENACCIO a **6 MANDATE**.

Bocchetta a cavalletto. (chiave grezza cod. 020259)

Entrata mm 50

310604500 B 1 10 10

Entrata mm 60

310604600 B 1 10 10



Chiave grezza
020259

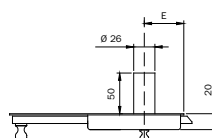
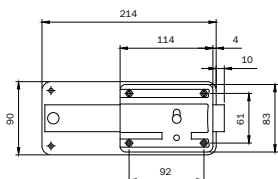

Serratura da applicare per ferro con pomolo sblocca CATENACCIO interno

e cilindro fisso D mm 26 x 50 esterno, 3 CHIAVI. CATENACCIO a **5 MANDATE + SCROCCO INCORPORATO**.

Bocchetta a cavalletto. (chiave grezza cod. 020259)

Entrata mm 50

310504500 B 1 10 10

Entrata mm 60

310504600 B 1 10 10



Code

Min. ord.
Confezione
multipla
Confezione
singola
Status

Portoncino



Chiave grezza
020259

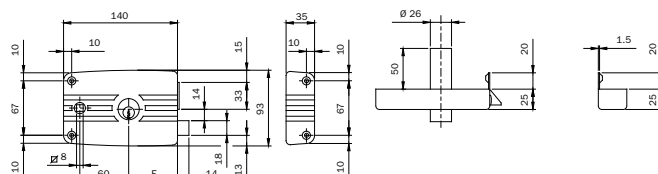

Serratura da applicare per ferro con aletta, VERNICIATA NERA, con cilindro interno e cilindro fisso D mm 26 x 50 esterno, scrocco separato, QUADRO MANIGLIA mm 8. CATENACCIO a 3 mandate. Entrata mm 60. 3 CHIAVI. Bocchetta. Ghiera. (chiave grezza cod. 020259)

Entrata mm 60 DESTRA

481603 A 2 10 10

Entrata mm 60 SINISTRA

482603 A 2 10 10



Chiave grezza
020259

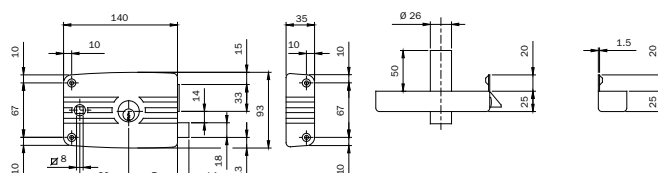

Serratura da applicare per ferro con aletta, ZINCATA, con cilindro interno e cilindro fisso D mm 26 x 50 esterno, scrocco separato, QUADRO MANIGLIA mm 8. CATENACCIO a 3 mandate. Entrata mm 60. 3 CHIAVI. Bocchetta. Ghiera. (chiave grezza cod. 020259)

Entrata mm 60 DESTRA

481604 B 2 10 10

Entrata mm 60 SINISTRA

482604 C 2 10 10



Chiave grezza
020259

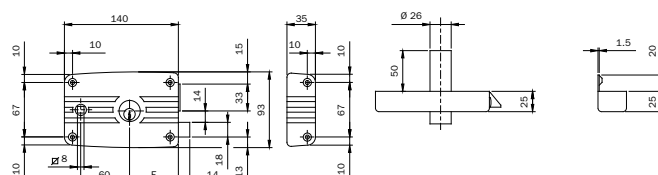

Serratura da applicare per ferro senza aletta, VERNICIATA NERA, con cilindro interno e cilindro fisso D mm 26 x 50 esterno, scrocco separato, QUADRO MANIGLIA mm 8. CATENACCIO a 3 mandate. Entrata mm 60. 3 CHIAVI. Bocchetta. Ghiera. (chiave grezza cod. 020259)

Accessori abbinabili:

Piastra portaserratura e piastra per bocchetta cod. 050011

Entrata mm 60 DESTRA

485603 B 2 10 10

Entrata mm 60 SINISTRA

486603 B 2 10 10



Code

Min. ord.
Confezione
multipia
Confezione
singola
Status

Serrature per porte in ferro



Chiave grezza
020259

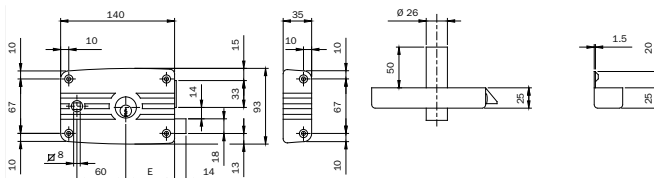

Serratura da applicare per ferro senza aletta, ZINCATA, con cilindro interno e cilindro fisso D mm 26 x 50 esterno, scrocco separato, QUADRO MANIGLIA mm 8. CATENACCIO a 3 mandate. Entrata mm 60. 3 CHIAVI. Bocchetta. Ghiera. (chiave grezza cod. 020259)

Accessori abbinabili:

Piastra portaserratura e piastra per bocchetta - cod. 050011

Entrata mm 60 DESTRA

485604 A 2 10 10

Entrata mm 60 SINISTRA

486604 A 2 10 10



Chiave grezza
020259

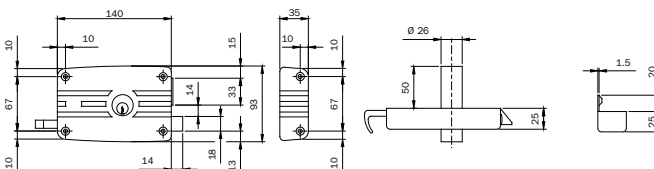

Serratura da applicare ZINCATA senza aletta per ferro, **DESTRA**. 4 fori di fissaggio. Cilindro interno e cilindro fisso D mm 26 x 50 esterno, scrocco reversibile separato con TIRANTE INTERNO e richiamo con chiave esterno. CATENACCIO a 3 mandate.

3 CHIAVI. Bocchetta. (chiave grezza cod. 020259)

Accessori abbinabili:

Piastra portaserratura e piastra per bocchetta - cod. 050011

Entrata mm 60 DESTRA

431604...4 A 2 10 10

Entrata mm 70 DESTRA

431704...4 B 2 10 10

Serratura da applicare ZINCATA senza aletta per ferro, **SINISTRA**. 4 fori di fissaggio. Cilindro interno e cilindro fisso D mm 26 x 50 esterno, scrocco reversibile separato con TIRANTE INTERNO e richiamo con chiave esterno. CATENACCIO a 3 mandate.

3 CHIAVI. Bocchetta. (chiave grezza cod. 020259)

Accessori abbinabili:

Piastra portaserratura e piastra per bocchetta - cod. 050011

Entrata mm 60 SINISTRA

432604...4 B 2 10 10

Entrata mm 70 SINISTRA

432704...4 B 2 10 10



Code

Min. ord.
Confezione
multipia
Confezione
singola
Status

**Serrature per inferriate
e porte in ferro
frontale zincato mm 25**

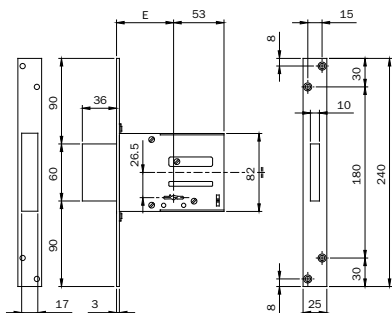

Serrature per inferriate e porte in ferro. CHIUSURA LATERALE. A chiave doppia mappa. Scatola ZINCATA. Frontale zincato mm **240 x 25 x 3**. CATENACCIO rettangolare a quattro mandate da mm 9.

2 CHIAVI. (chiave grezza cod. 990802) 2 guidachiave zincate.

CONFEZIONE IN SACCHETTI DI NYLON.

Accessori abbinabili:

Contropiastra acciaio zincato - cod. 990817

Entrata mm 52	661524N	B	1	10	10
Entrata mm 60	661604N	A	1	10	10
Entrata mm 70	661704N	A	1	10	10

Serrature per inferriate e porte in ferro. CHIUSURA LATERALE. A chiave doppia mappa. **ESECUZIONE A CHIAVI UGUALI (K.A.)**

in gruppi da 10 pezzi. Scatola ZINCATA. Frontale zincato mm **240 x 25 x 3**. CATENACCIO rettangolare a quattro mandate da mm 9.

1 CHIAVE. (chiave grezza cod. 990802). 2 guidachiave zincate.

CONFEZIONE IN SACCHETTI DI NYLON.

Accessori abbinabili:

Contropiastra acciaio zincato - cod. 990817

Entrata mm 52	661524N.K	C	1	10	10
Entrata mm 60	661604N.K	B	1	10	10
Entrata mm 70	661704N.K	B	1	10	10

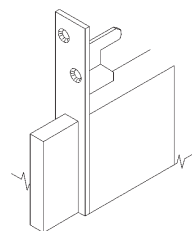
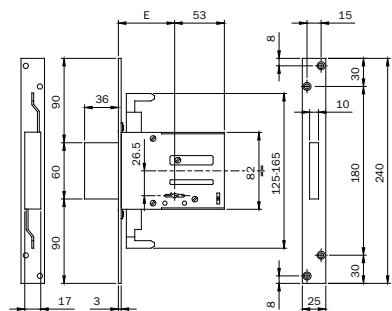

Serrature per inferriate e porte in ferro. CHIUSURA TRIPLICE, aggancio per aste ad innesto. A chiave doppia mappa.

Scatola ZINCATA. Frontale zincato mm **240 x 25 x 3**. CATENACCIO rettangolare a quattro mandate da mm 9.

2 CHIAVI. (chiave grezza cod. 990802). 2 guidachiave zincate. **CONFEZIONE IN SACCHETTI DI NYLON.**

Accessori abbinabili:

Raccordo filettato M8 per barre filettate - cod. 990823

kit perni, puntali e piastrine guida asta per aste D8 - cod. 990837

Coppia aste asolate interne deviate D8 - cod. 990810

Coppia aste asolate interne diritte D8 - cod. 990811

Contropiastra acciaio zincato - cod. 990817

Entrata mm 60	663604N	B	1	10	10
Entrata mm 70	663704N	B	1	10	10

**Serrature per inferriate
e porte in ferro
frontale zincato mm 25**



Code

Min. ord.
Confezione
multipla
Confezione
singola
Status

Serrature per inferriate e porte in ferro. CHIUSURA TRIPLICE, aggancio per aste ad innesto. A chiave doppia mappa.

ESECUZIONE A CHIAVI UGUALI (K.A.) in gruppi da 10 pezzi. Scatola ZINCATA. Frontale zincato mm **240 x 25 x 3**.

CATENACCIO rettangolare a quattro mandate da mm 9.

1 CHIAVE. (chiave grezza cod. 990802). 2 guidachiave zincate.

CONFEZIONE IN SACCHETTI DI NYLON.

Accessori abbinabili:

Raccordo filettato M8 per barre filettate - cod. 990823

kit perni, puntali e piastrine guida asta per aste D8 - cod. 990837

Coppia aste asolate interne deviate D8 - cod. 990810

Coppia aste asolate interne diritte D8 - cod. 990811

Contropiastra acciaio zincato - cod. 990817

Entrata mm 60

663604N.K B 1 10 10

Entrata mm 70

663704N.K B 1 10 10

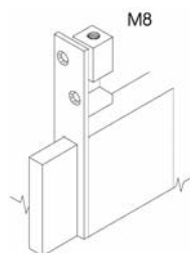
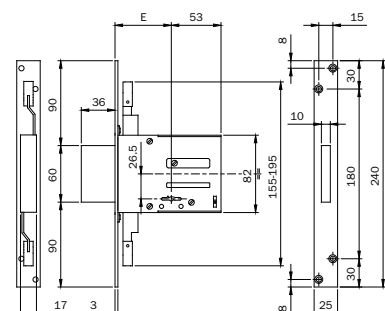

Serrature per inferriate e porte in ferro. CHIUSURA TRIPLICE, raccordo per aggancio aste M8 premontato.

A chiave doppia mappa. Scatola ZINCATA. Frontale zincato mm **240 x 25 x 3**. CATENACCIO rettangolare a quattro mandate da mm 9.

2 CHIAVI. (chiave grezza cod. 990802). 2 guidachiave zincate.

CONFEZIONE IN SACCHETTI DI NYLON.

Accessori abbinabili:

2 puntali D10 per barre filettate M8 - cod. 990836

kit perni, puntali e piastrine guida asta per aste D8 - cod. 990837

Contropiastra acciaio zincato - cod. 990817

Entrata mm 60

663301604 A 1 10 10

Entrata mm 70

663301704 A 1 10 10

Serrature per inferriate e porte in ferro. CHIUSURA TRIPLICE, A chiave doppia mappa.

ESECUZIONE A CHIAVI UGUALI (K.A.) in gruppi da 10 pezzi. Scatola ZINCATA.

Frontale zincato mm **240 x 25 x 3**. CATENACCIO rettangolare a quattro mandate da mm 9.

1 CHIAVE. (chiave grezza cod. 990802). 2 guidachiave zincate.

CONFEZIONE IN SACCHETTI DI NYLON.

Accessori abbinabili:

2 puntali D10 per barre filettate M8 - cod. 990836

kit perni, puntali e piastrine guida asta per aste D8 - cod. 990837

Contropiastra acciaio zincato - cod. 990817

Entrata mm 60

663301604.K B 1 10 10

Entrata mm 70

663301704.K B 1 10 10



Code

Min. ord.
Confezione
multipla
Confezione
singola
Status

Serrature per cancelli

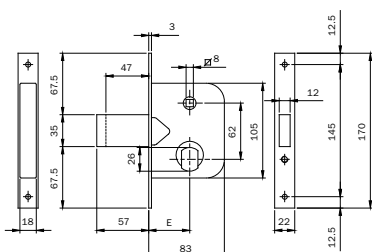

Serratura per cancello. Scatola e frontale zincati tropicalizzato. Funzionante con cilindro D mm 26 sfaccettato.
CATENACCIO PROLUNGATO E SCROCCO INCORPORATO. **1 MANDATA DA 10 MM.** Richiamo scrocco con chiave o quadro
maniglia mm 8. Cilindro in dotazione 842028287 con 3 CHIAVI.
2 ghiera in nylon per cilindro (chiave grezza cod. 020259). Entrata mm 45.

600450 A 2 10 10

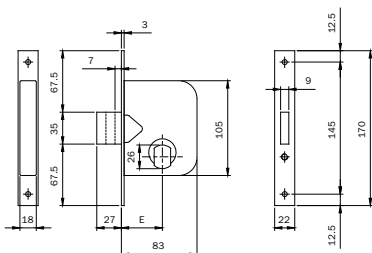

Serratura per cancello. Scatola e frontale zincati tropicalizzato. Funzionante con cilindro D mm 26 sfaccettato.
2 MANDATE DA mm 10. Cilindro in dotazione 842028287 con 3 CHIAVI.
2 ghiera in nylon per cilindro (chiave grezza cod. 020259). Entrata mm 45.

601450 A 2 10 10

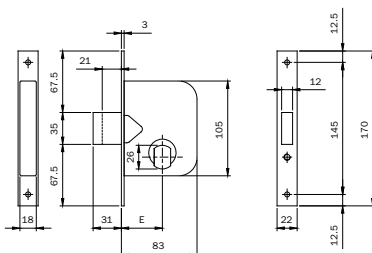

Serratura per cancello. Scatola e frontale zincati tropicalizzato. Funzionante con cilindro D mm 26 sfaccettato.
1 MANDATA DA mm 10. E SCROCCO INCORPORATO.
Cilindro in dotazione 842028287 con 3 CHIAVI. 2 ghiera in nylon per cilindro
(chiave grezza cod. 020259). Entrata mm 45.

603450 B 2 10 10

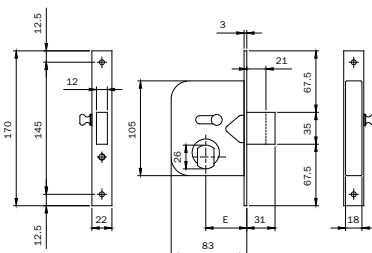

Serratura per cancello. Scatola e frontale zincati tropicalizzato. Funzionante con cilindro D mm 26 sfaccettato.
CATENACCIO E SCROCCO INCORPORATO. 1 MANDATA DA mm 10. Richiamo scrocco con chiave o pomolo interno
Cilindro in dotazione 842028287 con 3 CHIAVI. 2 ghiera in nylon per cilindro
(chiave grezza cod. 020259). Entrata mm 45.

604450 A 2 10 10



Code

Min. ord.
Confezione
multipla
Confezione
singola
Status

Serrature per cancelli

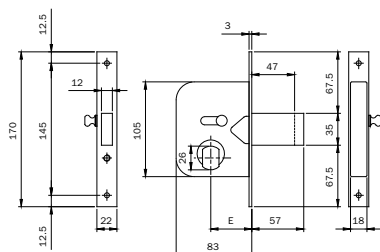
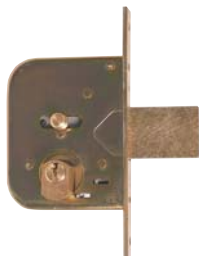

Serratura per cancello. Scatola e frontale zincati tropicalizzato. Funzionante con cilindro D mm 26 sfaccettato. CATENACCIO PROLUNGATO E SCROCCO INCORPORATO. **1 MANDATA DA mm 10**. Richiamo scrocco con chiave o pomolo interno. Cilindro in dotazione 842028287 con 3 CHIAVI. 2 ghiera in nylon per cilindro (chiave grezza cod. 020259). Entrata mm 45.

604451 B 2 10 10

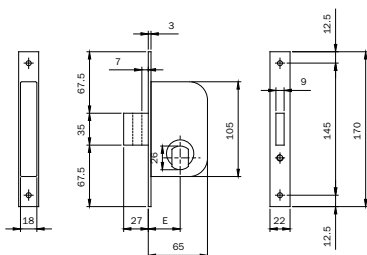

Serratura per cancello. Scatola e frontale zincati tropicalizzato. Funzionante con cilindro D mm 26 sfaccettato. **1 MANDATA DA mm 10** E SCROCCO INCORPORATO.

Cilindro in dotazione 842028287 con 3 CHIAVI. 2 ghiera in nylon per cilindro (chiave grezza cod. 020259). Entrata mm 35.

605350 B 2 10 10

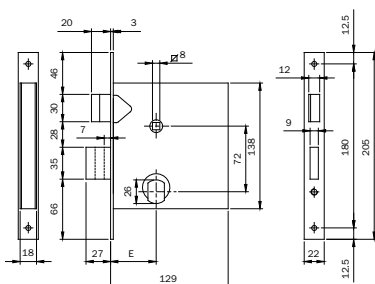

Serratura per cancello. Scatola quadra e frontale zincati tropicalizzato. Funzionante con cilindro D mm 26 sfaccettato. **CATENACCIO E SCROCCO SEPARATO. 2 MANDATE DA mm 10**. Richiamo scrocco con chiave o QUADRO MANIGLIA mm 8. Cilindro in dotazione 842028287 con 3 CHIAVI. 2 ghiera in nylon per cilindro (chiave grezza cod. 020259). Entrata mm 50.

610500 C 2 10 10



Code

Min. ord.
Confezione
multipla
Confezione
singola
Status

Serrature per cancelli

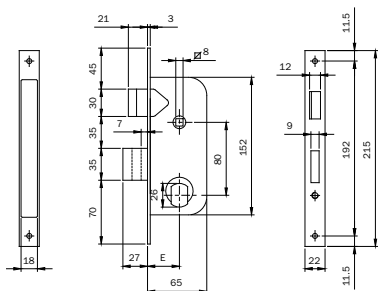

Serratura per cancello. Scatola e frontale zincati tropicalizzato. Funzionante con cilindro D mm 26 sfaccettato.

CATENACCIO E SCROCCO SEPARATO. 2 MANDATE DA mm 10. Richiamo scrocco con chiave o QUADRO MANIGLIA mm 8.

Cilindro in dotazione 842028287 con 3 CHIAVI. 2 ghiera in nylon per cilindro

(chiave grezza cod. 020259). Entrata mm 35.

620350 A 2 10 10

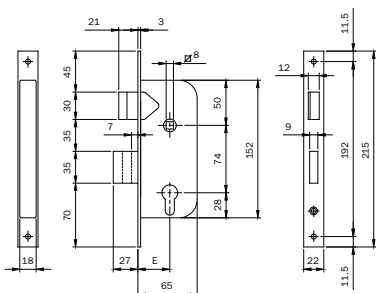

Serratura per cancello. Scatola e frontale zincati tropicalizzato. cilindro a profilo europeo.

CATENACCIO E SCROCCO SEPARATO. 2 MANDATE DA mm 10.

Richiamo scrocco con chiave o QUADRO MANIGLIA mm 8.

Cilindro da ordinare a parte. Entrata mm 35.

630350 A 2 10 10



Code

Status
Confezione
singola
multiple

Min. ord.

Serrature per serrande e basculanti

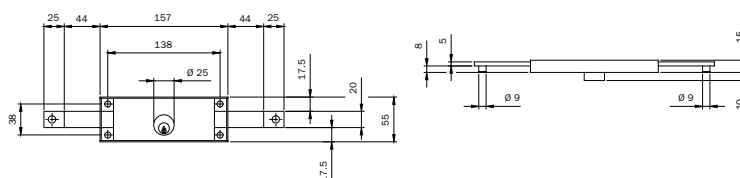

Serratura per serranda. Applicazione orizzontale **CENTRALE**. Scatola verniciata. Catenacci zincati, una mandata da mm 25. PERNI PER AGGANCIO ASTE D mm 9 x 8. Cilindro tondo D mm 25 sporgente dalla scatola serratura di mm 10, 2 CHIAVI A PROFILO CENTRALE (chiave grezza cod. 020409.)

Accessori abbinabili:

Cavallotti senza alette - cod. 010004

Cavallotti con alette - cod. 010005

641010 A 1 10 10

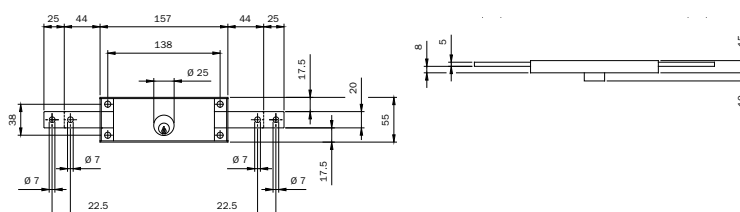

Serratura per serranda. Applicazione orizzontale **CENTRALE**. Scatola verniciata. Catenacci zincati con ognuno 2 FORI FILETTATI D7 PER AGGANCIO ASTE, una mandata da mm 25. Cilindro tondo D mm 25 sporgente dalla scatola serratura di mm 10, 2 CHIAVI A PROFILO CENTRALE (chiave grezza cod. 020409). 2 perni.

Accessori abbinabili:

Cavallotti senza alette - cod. 010004

Cavallotti con alette - cod. 010005

641014 C 1 10 10

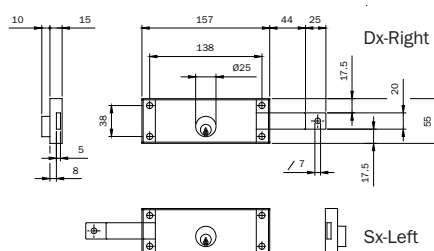

Serratura per serranda. Applicazione orizzontale **LATERALE DESTRA**. Scatola verniciata. CATENACCIO zincato con FORO D7 PER AGGANCIO ASTE, una mandata da mm 25. Cilindro tondo D mm 25 sporgente dalla scatola serratura di mm 10, 2 CHIAVI A PROFILO CENTRALE (chiave grezza cod. 020409).

Accessori abbinabili:

Cavallotti senza alette - cod. 010004

Cavallotti con alette - cod. 010005

642001 A 2 10 10



Code

Min. ord.
Confezione
multipla
Confezione
singola
Status

Serrature per serrande e basculanti

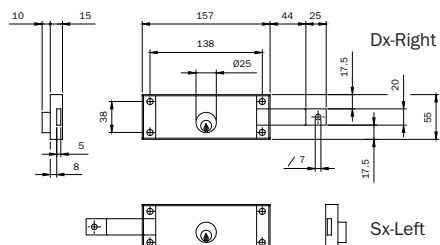

Serratura per serranda. Applicazione orizzontale **LATERALE SINISTRA**. Scatola verniciata. CATENACCIO zincato con FORO D7 PER AGGANCIO ASTE, una mandata da mm 25. Cilindro tondo D mm 25 sporgente dalla scatola serratura di mm 10,
2 CHIAVI A PROFILO CENTRALE chiave grezza cod. 020409).

Accessori abbinabili:

Cavallotti senza alette - cod. 010004

Cavallotti con alette - cod. 010005

642002 A 2 10 10

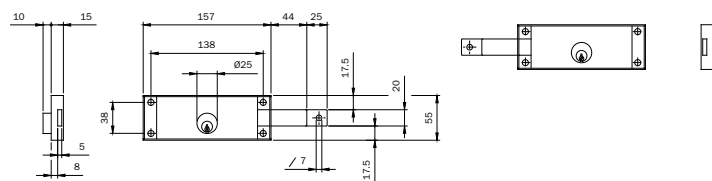

Coppia di serrature per serranda a chiavi uguali. Applicazione orizzontale **LATERALE DESTRA + SINISTRA**. Scatola verniciata. CATENACCIO zincato con FORO D7 PER AGGANCIO ASTE, una mandata da mm 25.
Cilindro tondo D mm 25 sporgente dalla scatola serratura di mm 10,
2 CHIAVI A PROFILO CENTRALE (chiave grezza cod. 020409).

Accessori abbinabili:

Cavallotti senza alette - cod. 010004

Cavallotti con alette - cod. 010005

642003 A 1 5 5

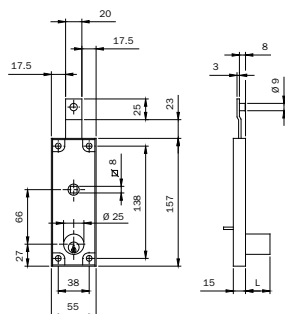

Serratura per serranda. Applicazione **VERTICALE**. Scatola verniciata. CATENACCIO zincato con PERNO D mm 9 X 8 PER AGGANCIO ASTA. 1 mandata da mm 25 con maniglia, QUADRO MANIGLIA mm 8, sbloccaggio maniglia con cilindro tondo D mm 25 dall' esterno e con levetta dall'interno. Cilindro sporgente dalla scatola serratura.
2 CHIAVI A PROFILO STANDARD (chiave grezza cod. 020259).

Accessori abbinabili:

Cavallotti senza alette - cod. 010004

Cavallotti con alette - cod. 010005

sporgenza cilindro mm14

sporgenza cilindro mm30

643150 A 2 10 10

643300 C 2 10 10



Code

Status
Confezione
singola
multipla

Min. ord.

Serrature per serrande e basculanti

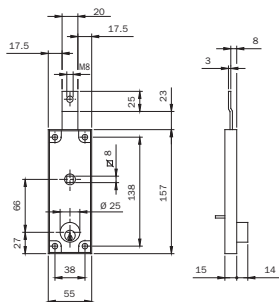

Serratura per serranda. Applicazione verticale. Scatola verniciata. CATENACCIO zincato con FORO FILETTATO M8 PER AGGANCIO ASTA. 1 mandata da mm 25 con maniglia, QUADRO MANIGLIA mm 8, sbloccaggio maniglia con cilindro tondo D mm 25 dall' esterno e con levetta dall'interno. Cilindro sporgente dalla scatola serratura di mm 14.

2 CHIAVI A PROFILO STANDARD (chiave grezza cod. 020259).

Accessori abbinabili:

Cavallotti senza alette - cod. 010004

Cavallotti con alette - cod. 010005

644150 B 2 10 10

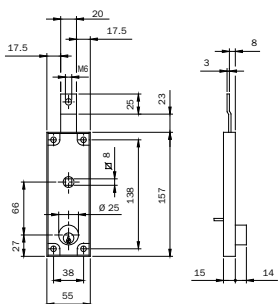

Serratura per serranda. Applicazione **VERTICALE**. Scatola verniciata. CATENACCIO zincato con FORO FILETTATO M6 PER AGGANCIO ASTA. 1 mandata da mm 25 con maniglia, QUADRO MANIGLIA mm 8, sbloccaggio maniglia con cilindro tondo D mm 25 dall' esterno e con levetta dall'interno. Cilindro sporgente dalla scatola serratura di mm 14.

CONFEZIONATA IN SACCHETTI NYLON.

Accessori abbinabili:

Cavallotti senza alette - cod. 010004

Cavallotti con alette - cod. 010005

645150W C 1 10 10

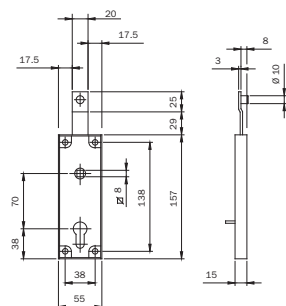

Serratura per serranda. Applicazione **VERTICALE**. cilindro a profilo europeo. Scatola verniciata.

CATENACCIO zincato con PERNO D mm 10 X 8 PER AGGANCIO ASTA. 1 mandata da mm 25 con maniglia, quadro maniglia mm 8, sbloccaggio maniglia con cilindro dall' esterno e con levetta dall'interno. Vite di fissaggio cilindro.

Accessori abbinabili:

Cavallotti senza alette - cod. 010004

Cavallotti con alette - cod. 010005

646000 B 2 10 10





Code

Status
Confezione singola
Confezione multipla

Min. ord.

Serrature per serrande e basculanti

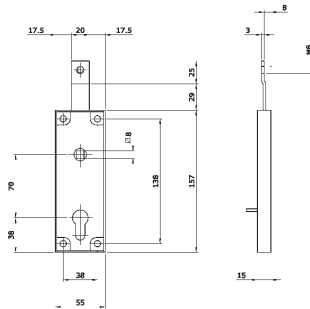

Serratura per serranda. Applicazione **VERTICALE**. cilindro a profilo europeo. Scatola verniciata. CATENACCIO zincato con FORO FILETTATO M8 PER AGGANCIAMENTO ASTA. 1 mandata da mm 25 con maniglia, quadro maniglia mm 8, sbloccaggio maniglia con cilindro dall'esterno e con levetta dall'interno. Vite di fissaggio cilindro.

Accessori abbinabili:

Cavallotti senza alette - cod. 010004

Cavallotti con alette - cod. 010005

647000 C 2 10 10

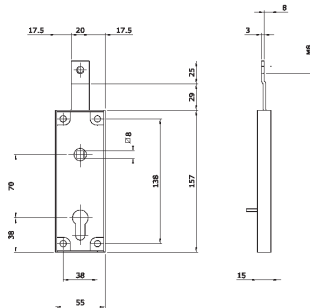

Serratura per serranda basculante, chiusura verticale con cilindro sagomato da ordinare a parte. CATENACCIO con FORO FILETTATO M8 PER AGGANCIAMENTO ASTE, **SENZA LEVA DI APERTURA INTERNA, CONFEZIONATA IN SACCHETTI DI NYLON.**

Accessori abbinabili:

Cavallotti senza alette - cod. 010004

Cavallotti con alette - cod. 010005

647005WVR D 1 50 50



Code

Status
Confezione
singola
multipla

Min. ord.

Chiuditutto Serrature multiuso

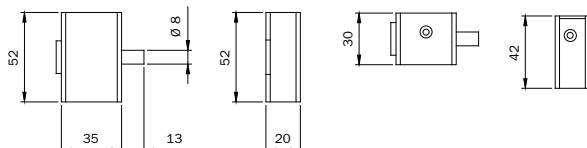

Serratura MULTIUSO da applicare, per interni. Chiusura con cilindro a pulsante. CATENACCIO a perno D8 mandata mm 13. Bocchetta regolabile.

2 CHIAVI. Viti. (chiave grezza 020149)

Verniciato ORO

950001 D 1 5 5

Verniciato ORO cifratura 550

950001..21 D 1 - 1

Verniciato ORO cifratura 560

950001..22 D 1 - 1

Verniciato ORO cifratura 570

950001..23 D 1 - 1

Verniciato ORO cifratura 580

950001..24 D 1 - 1

Verniciato ORO cifratura 590

950001..25 D 1 - 1



Verniciato BRONZO

950002 D 1 5 5

Verniciato BRONZO cifratura 550

950002..21 D 1 - 1

Verniciato BRONZO cifratura 560

950002..22 D 1 - 1

Verniciato BRONZO cifratura 570

950002..23 D 1 - 1

Verniciato BRONZO cifratura 580

950002..24 D 1 - 1

Verniciato BRONZO cifratura 590

950002..25 D 1 - 1



Verniciato GRIGIO

950003 D 1 5 5

Verniciato GRIGIO cifratura 550

950003..21 D 1 - 1

Verniciato GRIGIO cifratura 560

950003..22 D 1 - 1

Verniciato GRIGIO cifratura 570

950003..23 D 1 - 1

Verniciato GRIGIO cifratura 580

950003..24 D 1 - 1

Verniciato GRIGIO cifratura 590

950003..25 D 1 - 1



Verniciato BIANCO

950004 D 1 5 5

Verniciato BIANCO cifratura 550

950004..21 C 1 - 1

Verniciato BIANCO cifratura 560

950004..22 D 1 - 1

Verniciato BIANCO cifratura 570

950004..23 D 1 - 1

Verniciato BIANCO cifratura 580

950004..24 D 1 - 1

Verniciato BIANCO cifratura 590

950004..25 D 1 - 1



Verniciato NERO

950005 B 1 5 5

Verniciato NERO cifratura 550

950005..21 C 1 - 1

Verniciato NERO cifratura 560

950005..22 C 1 - 1

Verniciato NERO cifratura 570

950005..23 D 1 - 1

Verniciato NERO cifratura 580

950005..24 C 1 - 1

Verniciato NERO cifratura 590

950005..25 D 1 - 1



Code
Status
Confezione
singola
multipla
Min. ord.

Accessori



Puntale D 14 sfaccettato per barre filettate M8. Per **MULTIBLINDO**. In acciaio carbonitrurato zincato.
Spina elastica. Perno trascinamento rinvio.

040808 D 10 - 10

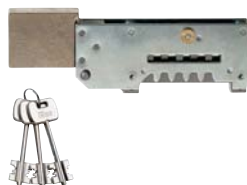

CATENACCIO con gruppo gorges assemblato per serrature da fascia serie 981-983.
3 CHIAVI mm 79.

980000 D 10 - 10



Rullo per fascia doppia mappa MODULARE. Con inserto in nylon per contropiastre regolabili.
Molla per regolazione forza. Piastra molla rullo.

040820 B 10 - 10



Tappo per fascia doppia mappa MODULARE. In zama nichelato.
Da inserire al posto dello scrocco per versione solo CATENACCIO. Vite.

040830 B 10 - 10

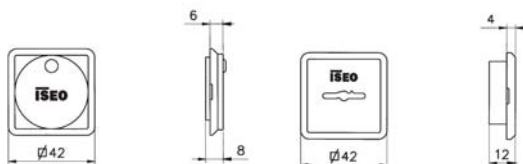

Coppia guidachiaie in nylon per serrature serie 961-963-981-983.

990808 D 30 - 30

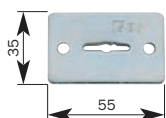

Coppia ghiera guidachiaie doppia mappa. In acciaio zincato mm 55x35. Per serrature
serie 661-663-961-963-981-983

990846 B 10 - 10

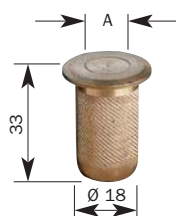

Boccola a pavimento in ottone con tappo a molla antipolvere per aste. Foro interno D 14.
Boccola a pavimento in ottone con tappo a molla antipolvere per aste. Foro interno D 12.

990804 D 10 - 10
990807 B 10 - 10

Code
Status
Confezione
singola
multipla
Min. ord.

Accessori

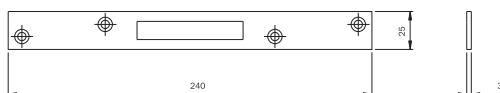

Contropiastra in acciaio zincato 240x25x3 per serrature serie 661-663-6663.

990817 B 20 - 20

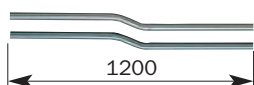

Coppia aste deviate interne. Tubo zincato D 8. Per serrature con agganci ad innesto serie 782-783-963-983

990810 C 1 10 10

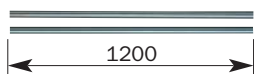

Coppia aste dritte interne. Tubo zincato D 8. Per serrature con agganci ad innesto serie 782-783-963-983

990811 A 1 10 10



Piastra superiore in acciaio zincato guida aste/puntale D 10. Bussola guida in nylon.

990816 D 10 - 10



Kit per aste interne D 8 dritte o deviate con aggancio aste ad innesto. 2 puntali D8.

1 raccordo aste. 2 guida aste in zama. 2 guida aste in nylon. 2 piastrine fissaggio serratura.

1 boccola antipolvere a pavimento foro D 12. Per serrature serie 782-783-793-963-983.

990827 C 10 - 10



Kit per aste esterne per serrature da montante con aggancio aste ad innesto. 2 piastre

collegamento aste esterne. Viti. 2 piastrine fissaggio serratura. 1 boccola antipolvere

a pavimento foro D 12. Per serrature serie 782-783-793 frontale a 2 fori.

990828 D 10 - 10



Kit per aste esterne per serrature da fascia con aggancio aste ad innesto. 2 piastre

collegamento aste esterne. Viti. 1 boccola antipolvere a pavimento foro D 12.

Per serrature serie 963-983 frontale a 4 fori.

990829 D 10 - 10



Raccordo filettato M8 per barra filettata. Da abbinare a serrature **chiusura triplice**, da montante e da fascia serie 663-782-783-963-983.

Utilizzabile con aggancio aste ad innesto o a vite.

990823 A 20 - 20



Piastrina rettangolare 22,8x17,8 in acciaio zincato per fissaggio serratura da montante o fascia. Viti.

990834 D 10 - 10



Piastrina romboidale 19x14 in acciaio INOX per fissaggio serratura da montante o fascia. Viti.

990835 D 10 - 10



Coppia puntali D 10 in acciaio zincato per barre filettate M8.

990836 B 10 - 10

Code
 Confezione
 singola
 Status
 Min. ord.
 Confezione
 multipla

Accessori

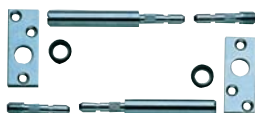

Kit per aste interne D 8 dritte da abbinare a raccordo filettato M8.
 2 puntali D10 carbonitrurati. 2 perni filettati per aggancio a raccordo.
 2 piastrine guida aste con boccole in nylon.

990837 B 10 - 10

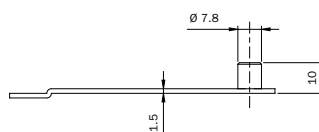
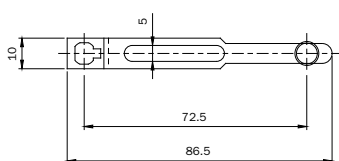

Coppia piastrine con perno, per collegamento tra serratura o deviatori con agganci a vite M4 e aste esterne. In acciaio zincato.

990853 A 10 - 10

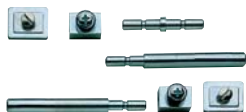

Kit per aste interne D 8 dritte o deviate. Due puntali D8. 1 raccordo aste.
 2 guida aste in zama.
 2 piastrine fissaggio serratura. Viti.

990857 C 10 - 10

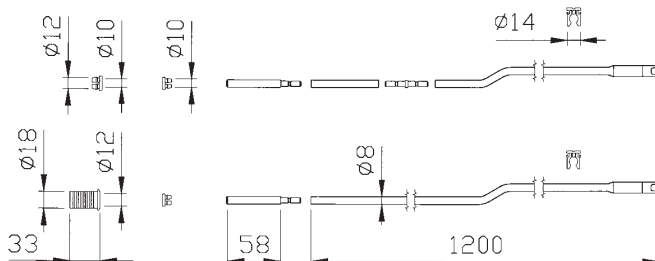

Coppia aste deviate interne. Tubo zincato D 8 con asola per innesto a vite M4. 2 puntali D8. Incontro per puntale in nylon D8. 2 boccole antirumore per aste in nylon. 1 raccordo aste.
 2 guida aste in nylon. 1 boccola antipolvere a pavimento foro D12.
 Per serrature con aggancio aste a vite serie 7820-783*-963*

990850 C 1 5 5

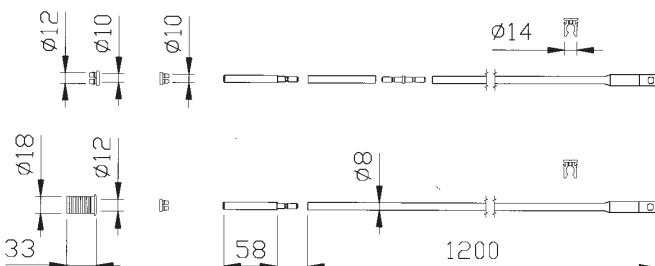

Coppia aste dritte interne. Tubo zincato D 8 con asola per innesto a vite M4. 2 puntali D8. Incontro per puntale in nylon D8.
 2 boccole antirumore per aste in nylon. 1 raccordo aste. 2 guida aste in nylon.
 1 boccola antipolvere a pavimento foro D12.
 Per serrature con aggancio aste a vite serie 7820-783*-963*

990851 A 1 5 5

Code
Status
Confezione
singola
multipla
Min. ord.

Accessori



Coppia spessori sottofrontale in NYLON 22x8 per serrature da montante a cilindro profilo europeo e fascia doppia mappa per alluminio.

038019 B 10 - 10

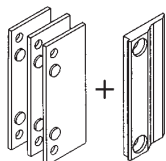

Scivolo guida scrocco per profili in alluminio per aperture esterne. 3 spessori. In nylon.

990842 D 10 - 10

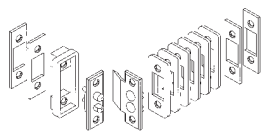

Coppia contatti elettrici a pressione per elettroserrature a 12V. 6 spessori da mm 2x22. 4 spessori da mm 2x16. 1 spessore da mm5. Istruzioni.

050060 A 10 - 10



Coppia bobine standard 12V-15W c.a. per elettroserrature da applicare serie 500-505-510

050020 B 10 - 10



Coppia bobine standard 12V-15W c.a. per elettroserrature da montante e fascia doppia mappa serie 78**-96**

050024 D 10 - 10



Coppia bobine standard 12V-15W c.a. per elettroserrature fascia a cilindro ovale serie 550-551

050030 D 10 - 10



Coppia bobine standard 12V-15W c.a. per elettroserrature da applicare serie 52**-53**

050035 A 10 - 10

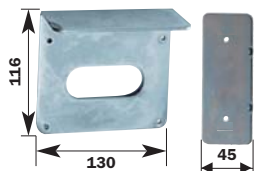

Piastra portaelettroserratura ambidesta per serratura serie 500-505-510
Tettuccio per serratura e piastra porta bocchetta in acciaio ZINCATO. Viti.

050010 C 5 - 5

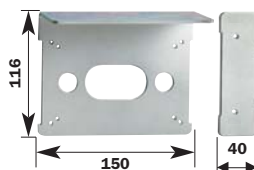

Piastra portaserratura ambidesta per serratura con QUADRO MANIGLIA serie 481-482-485-486
e con tirante ZINCATO 431-432.
Tettuccio per serratura e piastra porta bocchetta in acciaio ZINCATO. Viti.

050011 B 5 - 5

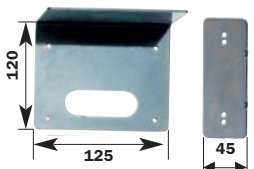

Piastra portaelettroserratura ambidesta per serratura serie 52**-53**.
Tettuccio per serratura e piastra porta bocchetta in acciaio ZINCATO. Viti.

050012 B 6 - 6

Code
Status
Confezione
singola
multipla
Min. ord.

Accessori

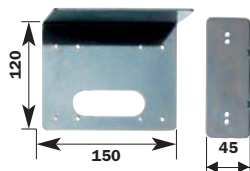

Piastra portaelettroserratura ambidesta per serratura INOX serie 52**-53**.
Tettuccio per serratura e piastra porta bocchetta in acciaio INOX. Viti.

052012 B 6 - 6

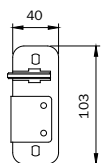

Bocchetta per serrature elettriche INOX serie 52**. In acciaio INOX. Piastra scivolo in INOX.

DESTRA

050108 D 5 - 5

SINISTRA

050109 D 5 - 5

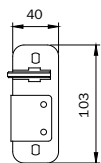
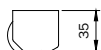

Bocchetta per serrature elettriche serie 520*-522*-523*-525*.

In acciaio verniciato GRIGIO. Piastra scivolo in INOX.

DESTRA

050112 D 5 - 5

SINISTRA

050113 D 5 - 5

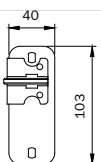

Bocchetta per serrature elettriche INOX serie 53**. In acciaio INOX. Piastra scivolo in INOX.

DESTRA

050128 D 5 - 5

SINISTRA

050129 D 5 - 5

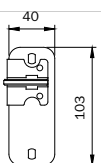

Bocchetta per serrature elettriche serie 530*-532*-535*. In acciaio verniciato GRIGIO.

Piastra scivolo in INOX.

DESTRA

050132 D 5 - 5

SINISTRA

050133 D 5 - 5

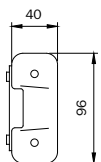

Bocchetta per serrature elettriche serie 505, in acciaio ZINCATO. Piastra scivolo in INOX.

DESTRA/SINISTRA

050004 D 10 - 10



Bocchetta ambidesta per serrature elettriche serie 500-501-510-511, in acciaio verniciato GRIGIO. Piastra scivolo in INOX.

DESTRA/SINISTRA

050005 D 10 - 10

Code
Confezione
singola
Status
Confezione
multipla
Min. ord.

Accessori

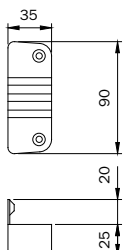

Bocchetta in acciaio VERNICIATO. Standard per portoncino

DESTRA serie 401-411-421-431-437-451

035035 D 10 - 10

SINISTRA serie 402-412-422-432-438-452

035036 D 10 - 10

Bocchetta in acciaio ZINCATO. Standard per portoncino

DESTRA serie 431-481-485

035135 D 10 - 10

SINISTRA serie 432-482-486

035136 D 10 - 10

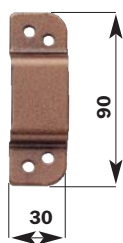

Bocchetta a cavalletto in acciaio verniciato. Standard per serie 3105-3106

035005 D 10 - 10

Cavalletto per serranda senza alette per serie 641-642-643-646-647

010004 D 10 - 10

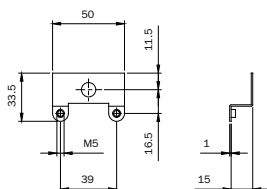

Cavalletto per serranda con alette per serie 641-642-643-646-647

010005 D 10 - 10

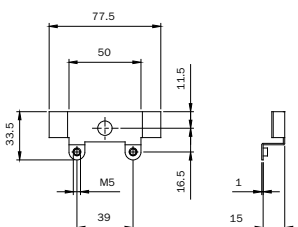



Match

**Incontri
elettrici**



Code

Min. ord.
Confezione
multipla
Confezione
singola
Status

Match Radiale

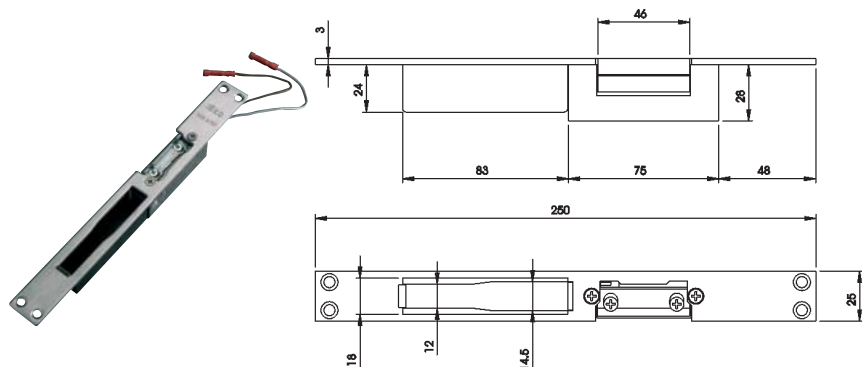

* D.C.: tempo massimo di alimentazione 10 secondi

Incontro elettrico con contropiastra chiusa **REVERSIBILE**, in acciaio INOX satinato, frontale piatto mm. **250x25x3**, per serrature 78*96*7-96*9-98. Abbinabile a incontri elettrici serie 0400*0 e 0401*0. Versione con **SGANCIAMENTO PERMANENTE DOPO L'IMPULSO ELETTRICO**, con leva fermo a giorno. Voltaggio: **6-12V. A.C./D.C.*** Assorbimento: da 0,5 a 1,5 A. Con vaschetta nylon

5661900 A 1 6 1

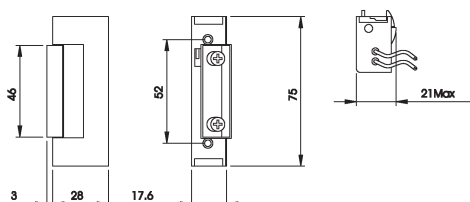
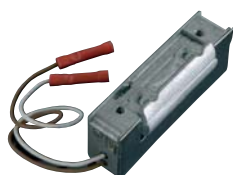

* D.C.: tempo massimo di alimentazione 10 secondi

Incontro elettrico senza frontale, **SGANCIATO SOLO DURANTE L'IMPULSO ELETTRICO**, con leva fermo a giorno. Voltaggio: **6-12V. A.C./D.C.*** Assorbimento: da 0,5 a 1,5 A. REVERSIBILE

040010 B 1 6 6

Voltaggio: **24V. A.C./D.C.*** Assorbimento: 0,5 A. REVERSIBILE

040050 D 1 6 6

Incontro elettrico senza frontale, **SGANCIATO SOLO DURANTE L'IMPULSO ELETTRICO**, senza leva fermo a giorno. Voltaggio: **6-12V. A.C./D.C.*** Assorbimento: da 0,5 a 1,5 A. REVERSIBILE

040020 C 1 6 6

Voltaggio: **24V. A.C./D.C.*** Assorbimento: 0,5 A. REVERSIBILE

040060 C 1 6 6

Incontro elettrico senza frontale, versione a **SGANCIAMENTO PERMANENTE DOPO L'IMPULSO ELETTRICO**, con leva fermo a giorno.

Voltaggio: **6-12V. A.C./D.C.*** Assorbimento: da 0,5 a 1,5 A. REVERSIBILE

040030 A 1 6 6

Voltaggio: **24V. A.C./D.C.*** Assorbimento: 0,5 A. REVERSIBILE

040070 D 1 6 6

Incontro elettrico senza frontale, apertura con **SGANCIAMENTO PERMANENTE DOPO L'IMPULSO ELETTRICO**, senza leva fermo a giorno.

Voltaggio: **6-12V. A.C./D.C.*** Assorbimento: da 0,5 a 1,5 A. REVERSIBILE

040040 C 1 6 6

Voltaggio: **24V. A.C./D.C.*** Assorbimento: 0,5 A. REVERSIBILE

040080 D 1 6 6



Code

Min. ord.
Confezione
multipla
Confezione
singola
Status

Match Radiale

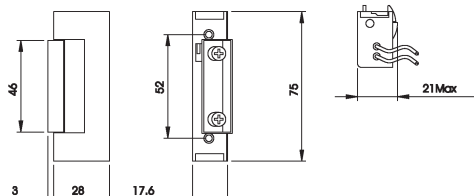

Incontro elettrico senza frontale, **L'APERTURA AVVIENE SOLO IN CASO DI INTERRUZIONE DI CORRENTE** (Fail safe).

Senza leva fermo a giorno,

Voltaggio: **12V. D.C.** Assorbimento: 0,3A. REVERSIBILE

040100 B 1 6 6

Voltaggio: **24V. D.C.** Assorbimento: 0,2A. REVERSIBILE

040110 C 1 6 6

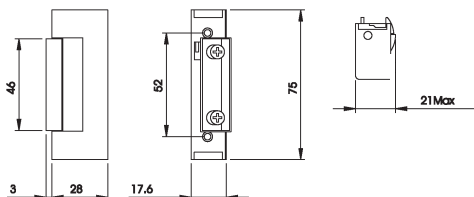

Incontro **MECCANICO** senza frontale, versione **SENZA BOBINA** con leva fermo a giorno. REVERSIBILE

040090 D 1 6 6

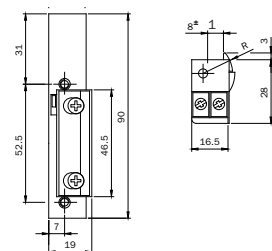

Incontro elettrico **REGOLABILE DESTRO**, abbinabile a contropiastre centrali MULTIBLINDO

serie 033160-033162-033173-033175. **SGANCIATO SOLO DURANTE L'IMPULSO ELETTRICO.**

Fermo a giorno. Voltaggio: **12V A.C. 15W**

040900 B 1 10 10

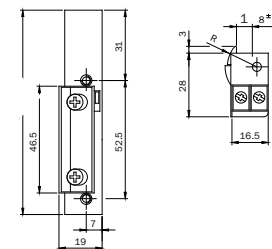

Incontro elettrico **REGOLABILE SINISTRO**, abbinabile a contropiastre centrali MULTIBLINDO

serie 033161-033163-033174-033176. **SGANCIATO SOLO DURANTE L'IMPULSO ELETTRICO.**

Fermo a giorno. Voltaggio: **12V A.C. 15W**

040910 B 1 10 10



Code

Min. ord.
Confezione
multipla
Confezione
singola
Status

Match Radiale

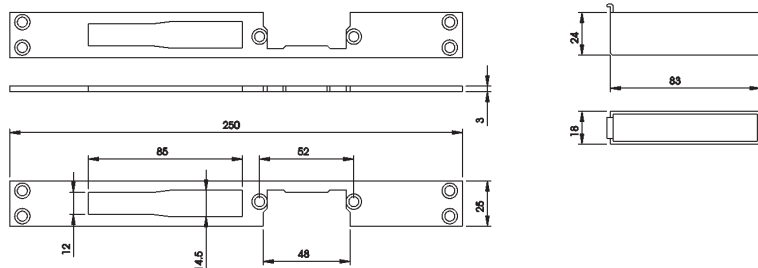

Contropiastra chiusa **REVERSIBILE**, in acciaio INOX satinato, frontale piatto mm. **250x25x3**, per serrature 78*96*7-96*9-98. Abbinabile a incontri elettrici serie 0400*0 e 0401*0. Con vaschetta nylon.**033190** B 1 10 10

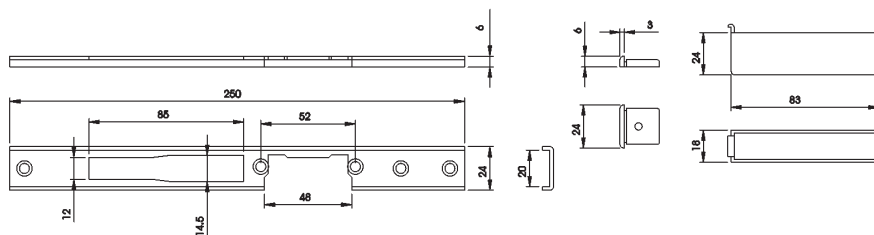

Contropiastra chiusa **DESTRA**, in acciaio INOX satinato, frontale a U mm. **250x24x6**, per serrature 78*96*7-96*9-98. Abbinabile a incontri elettrici serie 0400*0 e 0401*0. Con tappi e vaschetta nylon.

033194 C 1 10 10

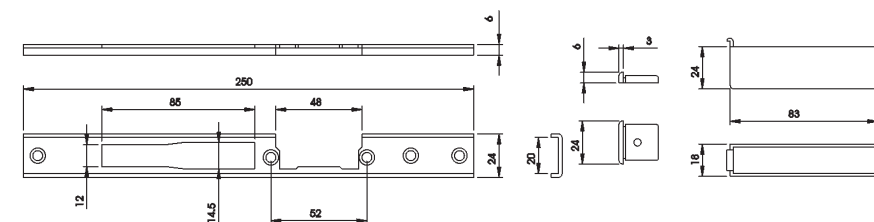

Contropiastra chiusa **SINISTRA**, in acciaio INOX satinato, frontale a U mm. **250x24x6**, per serrature 78*96*7-96*9-98. Abbinabile a incontri elettrici serie 0400*0 e 0401*0. Con tappi e vaschetta nylon.

033195 C 1 10 10

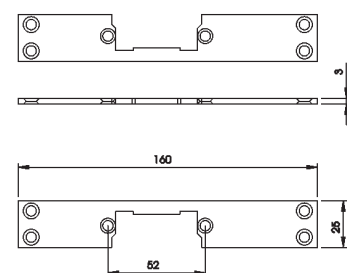

Contropiastra **REVERSIBILE** in acciaio INOX satinato, frontale piatto mm. **160x25x3**, per serrature solo scrocco. Abbinabile a incontri elettrici serie 0400*0 e 0401*0.

033196 B 1 10 10



Code

Min. ord.
Confezione
multipla
Confezione
singola
Status

Match Radiale

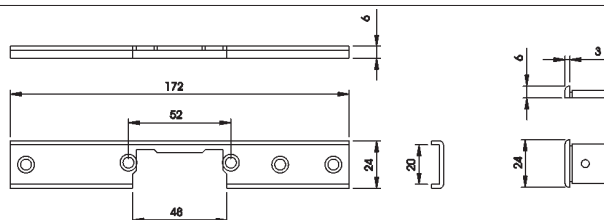

Contropiastra **REVERSIBILE** in acciaio INOX satinato, frontale a U mm. **172x24x6**,
per serrature solo scrocco. Abbinabile a incontri elettrici serie 0400*0 e 0401*0. Con tappi

033197 D 1 10 10

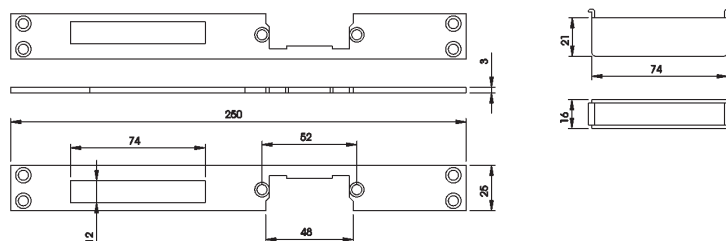

Contropiastra chiusa **REVERSIBILE**, in acciaio INOX satinato, frontale piatto mm. **250x25x3**,
per serrature da infilare per serramenti in legno serie 200-205-210-215-221-240-250-741-291.
Abbinabile a incontri elettrici serie 0400*0 e 0401*0. Con vaschetta nylon.

033193 C 1 10 10

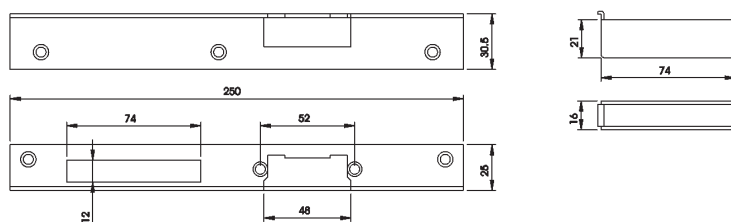

Contropiastra chiusa angolare **DESTRA**, in acciaio **VERNICIATO ORO** mm. **250x30,5x25**,
per serrature da infilare per serramenti in legno serie 200-205-210-215-221-240-250-741-291.
Abbinabile a incontri elettrici serie 0400*0 e 0401*0. Con vaschetta nylon.

033191 D 1 10 10

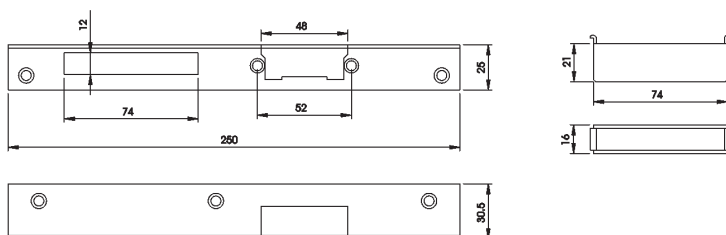

Contropiastra chiusa angolare **SINISTRA**, in acciaio **VERNICIATO ORO** mm **250x30,5x25**,
per serrature da infilare per serramenti in legno serie 200-205-210-215-221-240-250-741-291.
Abbinabile a incontri elettrici serie 0400*0 e 0401*0. Con vaschetta nylon.

033192 D 1 10 10



Code

Min. ord.
Confezione
multipla
Confezione
singola
Status

Match Radiale

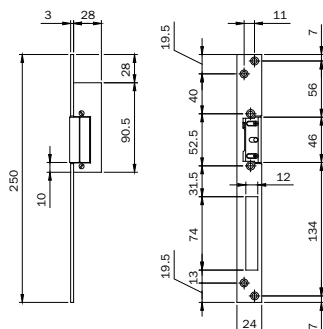

Incontro elettrico con frontale piatto acciaio INOX mm. **250x24x3**, UTILIZZABILE DESTRO O SINISTRO, per serrature da infilare con scrocco e CATENACCIO traslante per serramenti in alluminio, apertura con **SGANCIAMENTO PERMANENTE DOPO L'IMPULSO ELETTRICO**, con leva fermo a giorno, perno di presenza scrocco. Voltaggio: **12V A.C. 15W**.

5621830 A 1 10 10

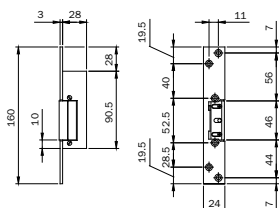

Incontro elettrico con frontale piatto acciaio INOX mm. **160x24x3**, UTILIZZABILE DESTRO O SINISTRO, per serrature da infilare per serramenti in alluminio, apertura con **SGANCIAMENTO PERMANENTE DOPO L'IMPULSO ELETTRICO**, con leva fermo a giorno, perno di presenza scrocco. Voltaggio: **12V A.C. 15W**.

5611830 C 1 10 10

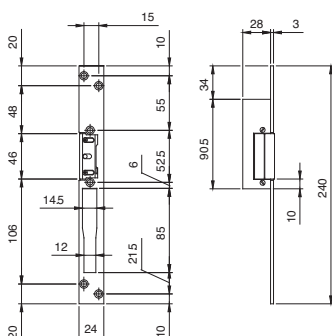

Incontro elettrico con frontale piatto acciaio INOX mm **240x24x3**, per serrature da infilare con SCROCCO e CATENACCIO basculante per serramenti in alluminio, utilizzabile: PER MONTANTE CON SERRATURA INTERNA DESTRA, PER FASCIA CON SERRATURA INTERNA SINISTRA, **APERTURA CON SGANCIAMENTO PERMANENTE DOPO L'IMPULSO ELETTRICO**, con leva fermo a giorno, perno di presenza scrocco. Voltaggio: **12V. A.C. 15W**.

5651830 B 1 10 10

Incontro elettrico con frontale piatto acciaio INOX mm **240x24x3**, per serrature da infilare con SCROCCO e CATENACCIO basculante per serramenti in alluminio, utilizzabile: PER MONTANTE CON SERRATURA INTERNA SINISTRA, PER FASCIA CON SERRATURA INTERNA DESTRA, **APERTURA CON SGANCIAMENTO PERMANENTE DOPO L'IMPULSO ELETTRICO**, con leva fermo a giorno, perno di presenza scrocco. Voltaggio: **12V. A.C. 15W**.

5661830 B 1 10 10



Code

Min. ord.
Confezione
multipla
Confezione
singola
Status

Match per serramenti metallici



Scala 1:1

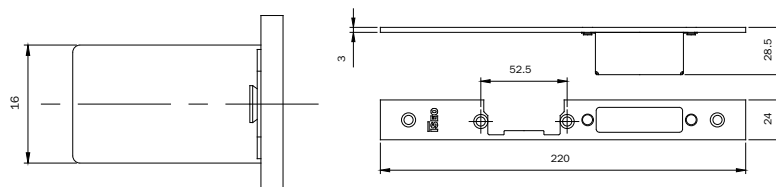

Contropiastra chiusa **DESTRA PER SERRATURA CENTRALE** MULTIBLINDO.

Frontale piatto mm. **220x24x3** in acciaio INOX. Abbinabile con incontro serie: 040890, 040900, 040910, 0400*0 e 0401*0. Con vaschetta.

033160 B 1 10 10



Scala 1:1

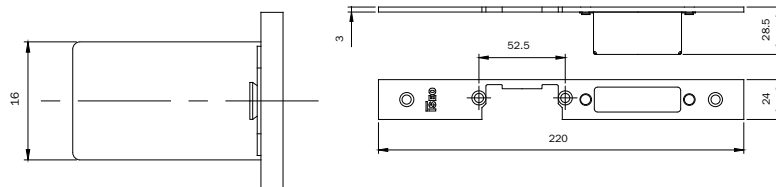

Contropiastra chiusa **SINISTRA PER SERRATURA CENTRALE** MULTIBLINDO.

Frontale piatto mm. **220x24x3** in acciaio INOX. Abbinabile con incontro serie: 040890, 040900, 040910, 0400*0 e 0401*0. Con vaschetta.

033161 C 1 10 10

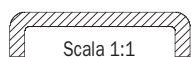

Scala 1:1

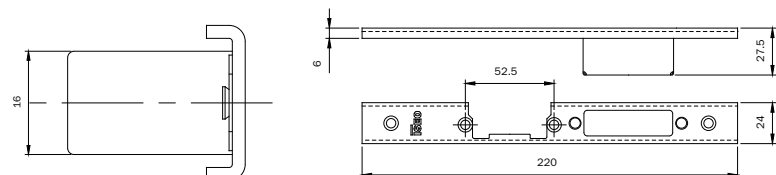

Contropiastra chiusa **DESTRA PER SERRATURA CENTRALE** MULTIBLINDO.

Frontale a U mm. **220x24x6** in acciaio INOX. Abbinabile con incontro serie: 040890, 040900, 040910, 0400*0 e 0401*0. Con tappi e vaschetta.

033162 B 1 10 10

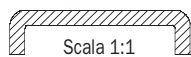

Scala 1:1

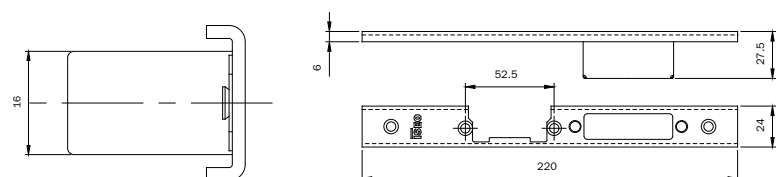

Contropiastra chiusa **SINISTRA PER SERRATURA CENTRALE** MULTIBLINDO.

Frontale a U mm. **220x24x6** in acciaio INOX. Abbinabile con incontro serie: 040890, 040900, 040910, 0400*0 e 0401*0. Con tappi e vaschetta.

033163 B 1 10 10



Scala 1:1

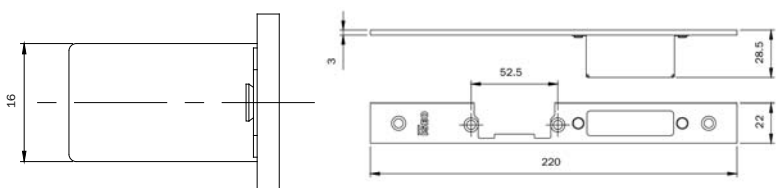

Contropiastra chiusa **DESTRA PER SERRATURA CENTRALE** MULTIBLINDO.

Frontale piatto mm. **220x22x3** in acciaio INOX. Abbinabile con incontro serie: 040890, 040900, 040910, 0400*0 e 0401*0. Con vaschetta

033173 D 1 10 10



Code

Min. ord.
Confezione
multipla
Confezione
singola
Status

Match per serramenti metallici

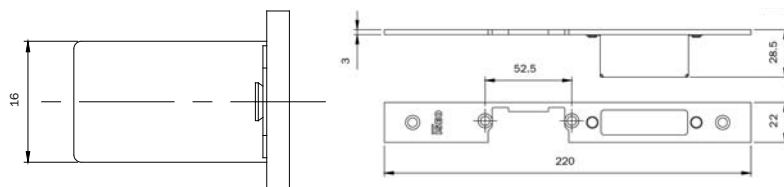

Contropiastra chiusa **SINISTRA PER SERRATURA CENTRALE** MULTIBLINDO.

Frontale piatto mm. **220x22x3** in acciaio INOX. Abbinabile con incontro serie: 040890, 040900, 040910, 0400*0 e 0401*0. Con vaschetta

033174 D 1 10 10

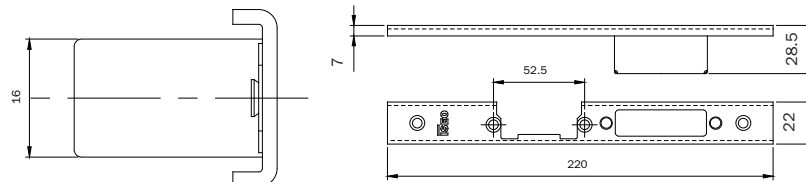
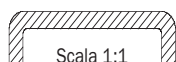

Contropiastra chiusa **DESTRA PER SERRATURA CENTRALE** MULTIBLINDO.

Frontale a U mm. **220x22x7** in acciaio INOX. Abbinabile con incontro serie: 040890, 040900, 040910, 0400*0 e 0401*0. Con tappi e vaschetta

033175 D 1 10 10

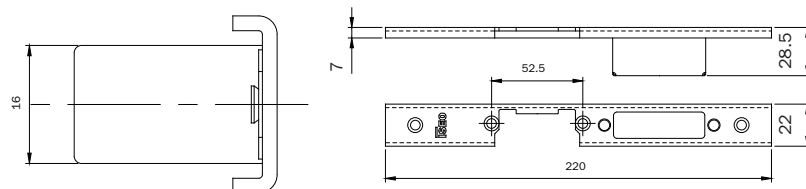
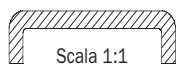

Contropiastra chiusa **SINISTRA PER SERRATURA CENTRALE** MULTIBLINDO.

Frontale a U mm. **220x22x7** in acciaio INOX. Abbinabile con incontro serie: 040890, 040900, 040910, 0400*0 e 0401*0. Con tappi e vaschetta

033176 C 1 10 10

**Contropiastre
per serrature
multipunto,
per fascia e
per montante**



Code

Min. ord.
 Confezione
 multipla
 Confezione
 singola
 Status

Regolabili chiuse

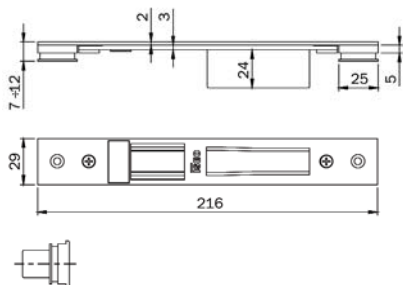
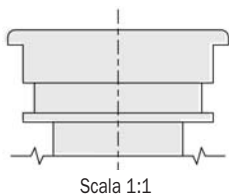

- ALCAN abithal Keeper Porta 53/60 / Abithal Keeper Porta 61/68
Abithal Porta / Winner Porta
- ALCOA fb 12 Blindato / Formula F40 Porta / Formula F40 Tl Porta
Formula F50 Porta / Formula F50 Tl Porta / Formula F60 Tl Porta
Plana 1 Anta / Plana 2 Ante
- ALL.CO all.Co 5 Porta / All.Co 5 Tl Porta / Export 50 Porta
Export 50 Tl Porta / Sicurblin 65
- ALNOR montreal Porta
- ALU-K alublindo / N 45 Porta / N 53 Porta / N 55 Tl Porta
N 62 Tl Porta
- ALU-MEC synthesis 57 Porta / Synthesis 60Tl Porta
- ALUSUSSE elsec 2000 Porta 59 / Alesc 2000 Porta 69
- BODEGA extrablind 70
- DOMAL domal Break 52 Porta / Domal Break 70 Porta
Domal Security Porta / Domal Shops Porta / Domal Stopper Pg Porta
- ESA blindal 60 Porta 1 Anta / Blindal 60 Porta 2 Ante
Blindal 70 Porta 1 Anta / Blindal 70 Porta 2 Ante
- FRESIA global 48 Porta
- INDINVEST alpha 445 Porta 2 Ante
- METRA nc 45 International Porta / Nc 45 Superthermic Porta
Nc 55 International Porta / Nc 68 Superthermic Porta
Nuovo Nc 50 Porta / Superblindo
- NEW TEC new Tec 50 Porta Complanare
New Tec 52 Tl Porta Complanare / New Tec 68 Tl Porta Complanare
- OCMA tc 60 Tl Porta / Sv 47 Porta 1 Anta / Sv 47 Porta 2 Ante
Sv 62 Porta 1 Anta / Sv 62 Porta 2 Ante / Sv 62 Tl Porta 1 Anta
Sv 62 Tl Porta 2 Ante
- PASSERINI ekip Blindo / Ekip Maastricht 53 Porta 1 Anta
Ekip Maastricht 53 Porta 2 Ante / Ekip Maastricht Th 60 Porta 1 Anta
Ekip Maastricht Th 60 Porta 2 Ante / Ekip Maastricht Th 68 Porta 1
Anta
Ekip Maastricht Th 68 Porta 2 Ante / Ekip Thermo 53 Porta
- PROFILATI "Pe "Eku 53" Porta"
"Pe "Eku 64 Tl" Porta"
"Pe "Eku 72 Tl" Porta"
- SCHILCO royal 78 St Blindato / Royal S 50 N / Royal S 55 Tl
Royal S 65 Tl
- WICONA I60A / L70A

Contropiastra chiusa **REGOLABILE PER SERRATURA CENTRALE MULTIBLINDO**, tutte le versioni, e serie 78* - 79*.
 In acciaio verniciato NERO frontale piatto **216x29** regolabile
 in verticale da mm 7 a 12 e in orizzontale ± mm 2.

0386001 A 10 - 10

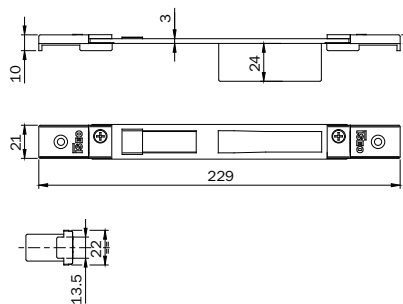
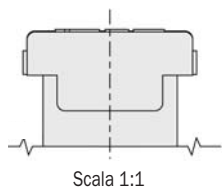

- ALCAN abithal Cristal / Abithal Keeper Porta C.E. / Winner Finestra
- ALCOA fb 12 Ga / Europa Ga / Fb 12 T.I. / R 35 Reversibile
R 35 Sormonto
- ALL.CO export 40 Finestra / Export 45 Tl Finestra / Export 50 Finestra
Export 50 Tl Finestra / Final 40 Finestra / Sicurblin C.E.
- ALU-MEC synthesis 45 Finestra / Synthesis 57 Finestra
Synthesis 60 Tl Finestra
- ALUSUSSE elsec 2000 Finestra 59 / Alesc 2000 Finestra 69
- BODEGA lga 50 / New Bt 60
- DOMAL domal Break 52 Finestra / Domal Break 70 Finestra
Domal Stopper Pg Finestra
- EQUIPE sistema 8000 G.A. Finestra 1 Anta
Sistema 8000 G.A. Finestra 2 Ante / Sistema 8000 Tl Finestra 1 Anta
Sistema 8000 Tl Finestra 2 Ante
- ESA isola Porta
- ESEDRA ga 53 Porta / Tl 63 Porta / Tl 75 Porta
- INDINVEST gold 400 Complanare / Gold 400 Sormonto
Gold 500 Complanare / Gold 500 Sormonto / Gold 600 Complanare
Gold 600 Sormonto
- METRA nc 45 International Finestra / Nc 45 Superthermic Finestra
Nc 55 International Finestra / Nc 68 Superthermic Finestra
Nuovo Nc 40 Sorm. 2 Ante Con Riporto / Nuovo Nc 40 Sormonto 1 Anta
- MORELLI ima 8300
- OCMA tc 47 Finestra / Fo 55 Finestra / Fo 60 Tl Finestra
- PASSERINI ekip 40 Evoluzione 1 Anta / Ekip 40 Evoluzione 2 Ante
Ekip 40 Sormonto 1 Anta / Ekip 40 Sormonto 2 Ante
Ekip Maastricht 53 Finestra / Ekip Maastricht Th 60 Finestra
Ekip Maastricht Th 68 Finestra
- PROFILATI "Pe "Eku 53" Finestra" / "Pe "Eku 64 Tl" Finestra"
"Pe "Eku 72 Tl" Finestra" / Sistema 1 Pe 40 Comp./Est. 1 Anta
Sistema 1 Pe 40 Sormonto 1 Anta / Sistema 1 Pe 50 Comp./Est. 1 Anta
Sistema 1 Pe 50 Sormonto 1 Anta

Contropiastra chiusa **REGOLABILE PER SERRATURA CENTRALE MULTIBLINDO**, tutte le versioni, e serie 78* - 79*.
 In acciaio verniciato NERO frontale piatto **229x22** regolabile
 in verticale con piastrine filettate e in orizzontale ± mm 9.

0386011 A 10 - 10



Code

Min. ord.
 Confezione
 multipla
 Confezione
 singola
 Status

Regolabili chiuse

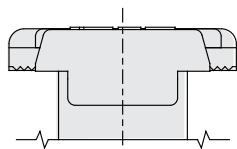

Scala 1:1

- ALCOA alubind / R 40 Reversibile 1 Anta / R 40 Reversibile 2 Ante
- R 40 Sormonto 1 Anta / R 40 Sormonto 2 Ante
- R 50 Sormonto 1 Anta / R 50 Sormonto 2 Ante
- R 50 Tt Sormonto 1 Anta / R 50 Tt Sormonto 2 Ante
- R 60 Tt Complanare
- ALLCO all.Co 5 Reversibile / All.Co 5 Sormonto / Ites P4 Sormonto
- ALU-K n 45 Reversibile
- ESA giuntali Porta
- FRESIA global 41 Complanare / Global 41 Sormonto
- Global 48 Complanare / Global 48 Sormonto / Global 70 Taglio Termico
- METRA nuovo Nc 50 Sormonto 1 Anta / Nuovo Nc 50 Sormonto 2 Ante
- New Tecnew Tec 50 Porta Sormonto / New Tec 52 Tt Porta Sormonto
- New Tec 60 Tt Porta Sormonto / New Tec 68 Tt Porta Sormonto
- PASSERINI ekip 50 Sormonto 1 Anta / Ekip 50 Sormonto 2 Ante

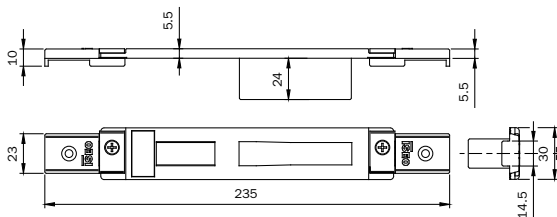

Contropiasta chiusa **REGOLABILE PER SERRATURA CENTRALE**

MULTIBLINDO, tutte le versioni, e serie 78* - 79*. In acciaio

verniciato NERO frontale piatto **235x30** regolabile in orizzontale ± mm 9.

0386021 A 10 - 10

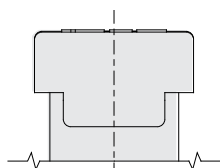

Scala 1:1

- ALLCO all.Co 5 Complanare / Ites P4 Complanare
- ALNOR blindo Block / Montreal G.A.
- ALU-K n 53 Complanare / N 55 Tt Complanare
- ESA giuntali Complanare
- INDIVEST alpha 255 Complanare / Alpha 370 Tt Complanare
- Alpha 445 Finestra / Alpha 445 Porta 1 Anta
- Alpha 658 Tt Complanare / Alpha Blitz 2000
- Alpha Globo 45 / Alpha Globo 55
- METRA nuovo Nc 40 Complanare / Nuovo Nc 40 Sormonto 2 Ante
- NUOVO Nc 50 Complanare
- PASSERINI ekip 40 Complanare 1 Anta / Ekip 40 Complanare 2 Ante
- Ekip 50 Complanare 1 Anta / Ekip 50 Complanare 2 Ante
- Ekip Thermo 53 Finestra 1 Anta / Ekip Thermo 53 Finestra 2 Ante
- Ekip Thermo 58 Finestra 1 Anta / Ekip Thermo 58 Finestra 2 Ante
- PROFILATI sistema 1 Pe 40 Comp./Est. 2 Ante
- Sistema 1 Pe 40 Sormonto 2 Ante / Sistema 1 Pe 50 Comp./Est. 2 Ante
- Sistema 1 Pe 50 Sormonto 2 Ante

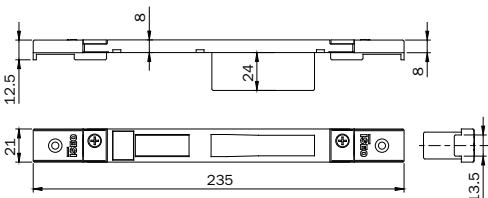

Contropiasta chiusa **REGOLABILE PER SERRATURA CENTRALE**

MULTIBLINDO, tutte le versioni, e serie 78* - 79*. In acciaio verniciato

NERO frontale piatto **235x21** regolabile in orizzontale ± mm 9.

0386031 B 10 - 10

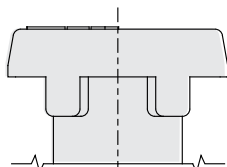

Scala 1:1

- ALCOA alubind / R 40 Reversibile 1 Anta / R 40 Reversibile 2 Ante
- R 40 Sormonto 1 Anta / R 40 Sormonto 2 Ante
- R 50 Sormonto 1 Anta / R 50 Sormonto 2 Ante
- R 50 Tt Sormonto 1 Anta / R 50 Tt Sormonto 2 Ante
- R 60 Tt Complanare

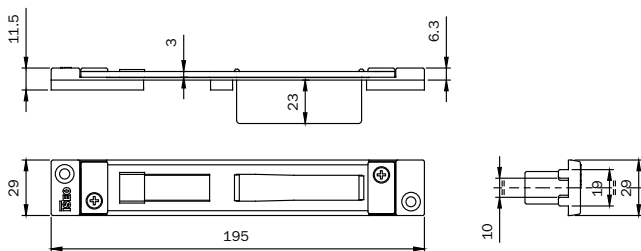

Contropiasta chiusa **REGOLABILE PER SERRATURA CENTRALE**

MULTIBLINDO, tutte le versioni, e serie 78* - 79*. In acciaio

verniciato NERO frontale piatto **195x29** regolabile in orizzontale ± mm 13.

0386041 A 10 - 10



Code

Min. ord.
 Confezione
 multipla
 Confezione
 singola
 Status

Regolabili chiuse

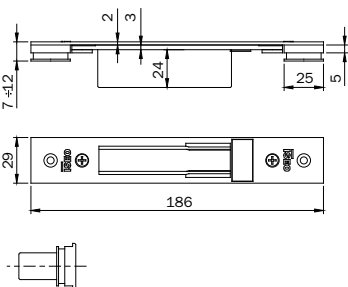
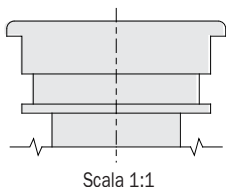

- ALCAN abithal Keeper Porta 53-60 / Abithal Keeper Porta 61-68
 Abithal Porta / Winner Porta
- ALCOA Ito 12 Blindato / Formula F40 Porta / Formula F40 Tl Porta
 Formula F50 Porta / Formula F50 Tl Porta / Formula F60 Tl Porta
 Plana 1 Ante / Plana 2 Ante
- ALLCO all Co 5 Porta / All.Co 5 Tl Porta / Export 50 Porta
 Export 50 Tl Porta / Sicurblin 65
- ALNOR montreal Porta
- ALL-K alublindo / N 45 Porta / N 53 Porta / N 55 Tl Porta
 N 62 Tl Porta
- ALU-MEC synthesis 57 Porta / Synthesis 60Tl Porta
- ALUSUSSE alicsec 2000 Porta 59 / Alicsec 2000 Porta 69
- BODEGA extrablind 70
- DOMAL domal Break 52 Porta / Domal Break 70 Porta
 Domal Security Porta / Domal Shaps Porta / Domal Stopper Pg Porta
- ESA blindal 60 Porta 1 Ante / Blindal 60 Porta 2 Ante
 Blindal 70 Porta 1 Ante / Blindal 70 Porta 2 Ante
- FRESIA global 48 Porta
- INDIVEST alpha 445 Porta 2 Ante
- METRA nc 45 International Porta / Nc 45 Superthermic Porta
 Nc 55 International Porta / Nc 68 Superthermic Porta
 Nuovo Nc 50 Porta / Superblindo
- NEW TEC new Tec 50 Porta Complanare
 New Tec 52 Tl Porta Complanare / New Tec 68 Tl Porta Complanare
- OCMAI 60 Tl Porta / Sv 47 Porta 1 Ante / Sv 47 Porta 2 Ante
 Sv 62 Porta 1 Ante / Sv 62 Porta 2 Ante / Sv 62 Tl Porta 1 Ante
 Sv 62 Tl Porta 2 Ante
- PASSERINI ekip Blindo / Ekip Maasricht 53 Porta 1 Ante
 Ekip Maasricht 53 Porta 2 Ante / Ekip Maasricht Th 60 Porta 1 Ante
 Ekip Maasricht Th 60 Porta 2 Ante / Ekip Maasricht Th 68 Porta 1 Ante
 Ekip Maasricht Th 68 Porta 2 Ante / Ekip Thermo 53 Porta
- PROFILATI "Pe "Eku 53" Porta"
 "Pe "Eku 64 Tl" Porta"
 "Pe "Eku 72 Tl" Porta"
- SCHUCO royal 78 St Blindato / Royal S 50 N / Royal S 55 Tl
 Royal S 65 Tl
- WICONA 60A / L70A

Contropiastro chiusa regolabile per **SERRATURA SOLO**
CATENACCI E DEVIATORI MULTIBLINDO
 serie 78* - 96* - 98* - 550 - 551 - 556 - 70* - 71* -
 730* - 731* - 736 - 737.

In acciaio verniciato NERO frontale piatto **186x29**
 regolabile in verticale da mm 7 a 12
 e in orizzontale ± mm 2.

0387001 A 10 - 10

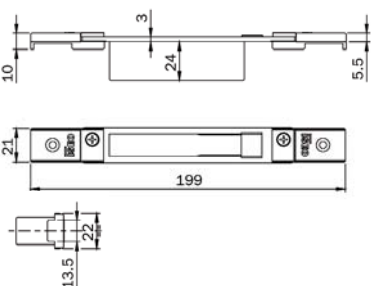
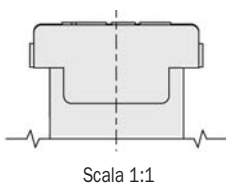

- ALCAN abithal Cristal / Abithal Keeper Porta C.E. / Winner Finestra
 R 35 Sormonto
- ALCOA Ito 12 Ga / Europa Ga / Fb 12 T.T. / R 35 Reversibile
- ALLCO export 40 Finestra / Export 45 Tl Finestra / Export 50 Finestra
 Export 50 Tl Finestra / Final 40 Finestra / Sicurblin C.E.
- ALU-MEC synthesis 45 Finestra / Synthesis 57 Finestra
 Synthesis 60 Tl Finestra
- ALUSUSSE alicsec 2000 Finestra 59 / Alicsec 2000 Finestra 69
- BODEGA lga 50 / New Bt 60
- DOMAL domal Break 52 Finestra / Domal Break 70 Finestra
 Domal Stopper Pg Finestra
- EQUIPE sistema 8000 G.A. Finestra 1 Ante
 Sistema 8000 G.A. Finestra 2 Ante / Sistema 8000 Tl Finestra 1 Ante
 Sistema 8000 Tl Finestra 2 Ante
- ESA isola Porta
- ESDRA ga 83 Porta / Tl 63 Porta / Tl 75 Porta
- INDIVEST gold 400 Complanare / Gold 400 Sormonto
 Gold 500 Complanare / Gold 500 Sormonto / Gold 600 Complanare
 Gold 600 Sormonto
- METRA nc 45 International Finestra / Nc 45 Superthermic Finestra
 Nc 55 International Finestra / Nc 68 Superthermic Finestra
 Nuovo Nc 40 Sorm. 2 Ante Con Riporto / Nuovo Nc 40 Sormonto 1 Ante
- MORELLI ma 8300
- OCMAI fc 47 Finestra / Fc 55 Finestra / Fc 60 Tl Finestra
- PASSERINI ekip 40 Evoluzione 1 Ante / Ekip 40 Evoluzione 2 Ante
 Ekip 40 Sormonto 1 Ante / Ekip 40 Sormonto 2 Ante
 Ekip Maasricht 53 Finestra / Ekip Maasricht Th 60 Finestra
 Ekip Maasricht Th 68 Finestra
- PROFILATI "Pe "Eku 53" Finestra" / "Pe "Eku 64 Tl" Finestra"
 "Pe "Eku 72 Tl" Finestra" / Sistema 1 Pe 40 Comp./Est. 1 Ante
 Sistema 1 Pe 40 Sormonto 1 Ante / Sistema 1 Pe 50 Comp./Est. 1 Ante
 Sistema 1 Pe 50 Sormonto 1 Ante

Contropiastro chiusa regolabile per **SERRATURA SOLO**
CATENACCI E DEVIATORI MULTIBLINDO serie 78* - 96*
 98* - 550 - 551 - 556 - 70* - 71* - 730* - 731* - 736 - 737.
 In acciaio verniciato NERO frontale piatto **199x22** regolabile
 in verticale con piastrine filettate e in orizzontale ± mm 9.

0387011 A 10 - 10

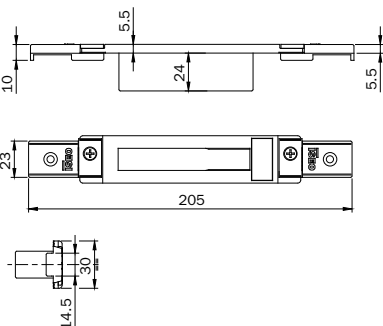
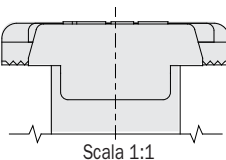

- ALCOA alublind / R 40 Reversibile 1 Ante / R 40 Reversibile 2 Ante
 R 40 Sormonto 1 Ante / R 40 Sormonto 2 Ante
 R 50 Sormonto 1 Ante / R 50 Sormonto 2 Ante
 R 50 Tl Sormonto 1 Ante / R 50 Tl Sormonto 2 Ante
 R 60 Tl Complanare
- ALLCO all Co 5 Reversibile / All.Co 5 Sormonto / Ites P4 Sormonto
- ALL-K n 45 Reversibile
- ESA giuntall Porta
- FRESIA global 41 Complanare / Global 41 Sormonto
 Global 48 Complanare / Global 48 Sormonto / Global 70 Taglio Termico
- METRA nuovo Nc 50 Sormonto 1 Ante / Nuovo Nc 50 Sormonto 2 Ante
 New Tecnew Tec 50 Porta Sormonto / New Tec 52 Tl Porta Sormonto
 New Tec 60 Tl Porta Sormonto / New Tec 68 Tl Porta Sormonto
- PASSERINI ekip 50 Sormonto 1 Ante / Ekip 50 Sormonto 2 Ante

Contropiastro chiusa regolabile per **SERRATURA SOLO**
CATENACCI E DEVIATORI MULTIBLINDO serie 78* - 96* - 98*
 550 - 551 - 556 - 70* - 71* - 730* - 731* - 736 - 737.

In acciaio verniciato NERO frontale piatto **205x30**
 regolabile in orizzontale ± mm 9.

0387021 A 10 - 10



Code

Min. ord.
Confezione
multipla
Confezione
singola
Status

Regolabili chiuse

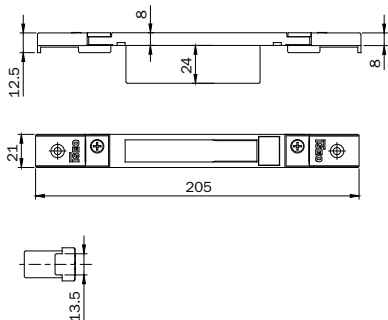
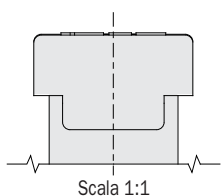

ALLCO all.Co 5 Complanare / Ites P4 Complanare
ALNOR blindo Block / Montreal G.A.
ALU-K n 53 Complanare / N 55 Tt Complanare
ESA giuntali Complanare
INDINVEST alpha 235 Complanare / Alpha 370 Tt Complanare
Alpha 445 Finestra / Alpha 445 Porta 1 Ante
Alpha 658 Tt Complanare / Alpha Blitz 2000
Alpha Globo 45 / Alpha Globo 55
METRA nuovo Nc 40 Complanare / Nuovo Nc 40 Sormonto 2 Ante
Nuovo Nc 50 Complanare
PASSERINI ekip 40 Complanare 1 Ante / Ekip 40 Complanare 2 Ante
Ekip 50 Complanare 1 Ante / Ekip 50 Complanare 2 Ante
Ekip Thermo 53 Finestra 1 Ante / Ekip Thermo 53 Finestra 2 Ante
Ekip Thermo 58 Finestra 1 Ante / Ekip Thermo 58 Finestra 2 Ante
PROFILATI sistema 1 Pe 40 Comp./Est. 2 Ante
Sistema 1 Pe 40 Sormonto 2 Ante / Sistema 1 Pe 50 Comp./Est. 2 Ante
Sistema 1 Pe 50 Sormonto 2 Ante

Contropiastro chiusa regolabile per **SERRATURA SOLO**
CATENACCI E DEVIATORI MULTIBLINDO serie 78* - 96* - 98*
550 - 551 - 556 - 70* - 71* - 730* - 731* - 736 - 737.
In acciaio verniciato NERO frontale piatto **205x21**
regolabile in orizzontale ± mm 9.

0387031 B 10 - 10

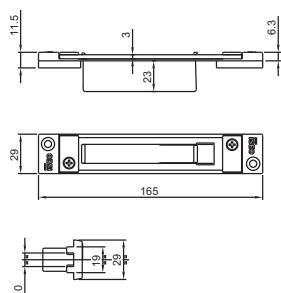
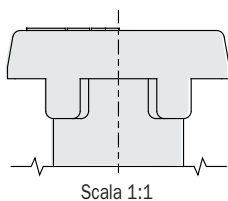

ALCOA alublind / R 40 Reversibile 1 Ante / R 40 Reversibile 2 Ante
R 40 Sormonto 1 Ante / R 40 Sormonto 2 Ante
R 50 Sormonto 1 Ante / R 50 Sormonto 2 Ante
R 50 Tt Sormonto 1 Ante / R 50 Tt Sormonto 2 Ante
R 60 Tt Complanare

Contropiastro chiusa regolabile per **SERRATURA SOLO**
CATENACCI E DEVIATORI MULTIBLINDO serie 78* - 96* - 98*
550 - 551 - 556 - 70* - 71* - 730* - 731* - 736 - 737.
In acciaio verniciato NERO frontale piatto **165x29**
regolabile in orizzontale ± mm 13.

0387041 A 10 - 10

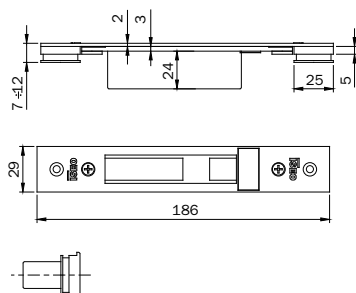
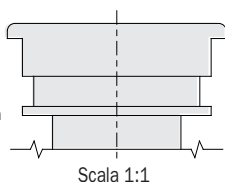

ALCAN abithal Keeper Porta 5360 / Abithal Keeper Porta 6168
Abithal Porta / Winner Porta
ALCOA fb 12 Blindato / Formula F40 Porta / Formula F40 Tt Porta
Formula F50 Porta / Formula F50 Tt Porta / Formula F60 Tt Porta
Plana 1 Ante / Plana 2 Ante
ALLCO all.Co 5 Porta / All.Co 5 Tt Porta / Export 50 Porta
Export 50 Tt Porta / Sicurbin 65
ALNOR montreal Porta
ALU-K alublindo / N 45 Porta / N 53 Porta / N 55 Tt Porta / N 62 Tt
Porta
ALU-MEC synthesis 57 Porta / Synthesis 60Tt Porta
ALUSUSSE aisec 2000 Porta 59 / Aisec 2000 Porta 69
BODEGA extrablind 70
DOMAL domal Break 52 Porta / Domal Break 70 Porta
Domal Security Porta / Domal Shops Porta / Domal Stopper Pg Porta
ESA blindal 60 Porta 1 Ante / Blindal 60 Porta 2 Ante
Blindal 70 Porta 1 Ante / Blindal 70 Porta 2 Ante
FRESIA global 48 Porta
INDINVEST alpha 445 Porta 2 Ante
METRA nc 45 International Porta / Nc 45 Superthermic Porta
Nc 55 International Porta / Nc 68 Superthermic Porta / Nuovo Nc 50
Porta / Superblindo
NEW TEC new Tec 50 Porta Complanare
New Tec 52 Tt Porta Complanare / New Tec 68 Tt Porta Complanare
ODMA Sv 47 / 62 / 62 Tt Porta 1 Ante / 2 Ante / FG 50 Tt Porta
PASSERINI ekip Blindo / Ekip Maastricht 53 Porta 1 Ante
Ekip Maastricht 53 Porta 2 Ante / Ekip Maastricht Th 60 Porta 1 Ante
Ekip Maastricht Th 60 Porta 2 Ante / Ekip Maastricht Th 68 Porta 1 Ante
Ekip Maastricht Th 68 Porta 2 Ante / Ekip Thermo 53 Porta
PROFILATI "Pe "Eku 53" Porta" / "Pe "Eku 64 Tt" Porta"
"Pe "Eku 72 Tt" Porta"
SCHÜCO royal 78 St Blindato / Royal S 50 N / Royal S 55 Tt
Royal S 65 Tt
WICONA L60A / L70A

Contropiastro chiusa **REGOLABILE PER DEVIATORI A**
GANCIO MULTIBLINDO. In acciaio verniciato NERO
frontale piatto **186x29** regolabile
in verticale da mm 7 a 12 e
in orizzontale ± mm 2.

038710 B 10 - 1



Code

Min. ord.
 Confezione
 multipla
 Confezione
 singola
 Status

Regolabili chiuse

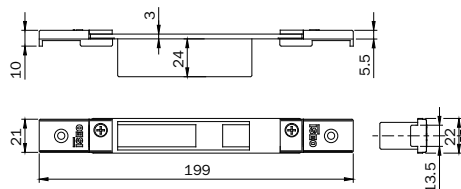
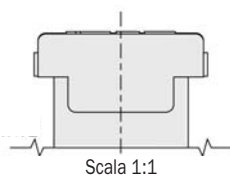

ALCAN abithal Cristal / Abithal Keeper Porta C.E. / Winner Finestra
 ALCOA Rb 12 GA / Europa GA / Fb 12 Tt / R35 Reversibile
 R35 Sormonto
 ALLCO support 40 / 45Tt / 50 / 50 Tt Finestra / Final 40 Finestra
 Scutblin C.E.
 ALU-MEC synthesis 45 / 57 / 60 Tt Finestra
 ALUSUISSE alsec 2000 Finestra 59 / 69
 BODEGA bga 50 / New Bt 60
 DOMAL domal Break 52 / 70 Finestra
 Domal Stopper Pg Finestra
 EQUIPE sistema 8000 G.A. Finestra 1 Anta
 Sistema 8000 G.A. Finestra 2 ante
 ESA isola porta
 ESEDRA g.a. 53 Porta / Tt 63 Porta / Tt 65 Porta
 INDINVEST gold 400 Complanare / Gold 400 Sormonto / Gold 500
 Complanare / Gold 500 Sormonto / Gold 600 Complanare / Gold 600
 Sormonto
 METRA nc 45 International Finestra / Nc 45 Superthermic Finestra
 Nc 55 International Finestra / Nc 68 Superthermic Finestra / Nuovo Nc
 40 Sormonto 2 Ante con Riporto / Nuovo Nc 40 Sormonto 1 Anta
 Porta / Superblindo
 MORELLI ma 8300
 OCMA fc 47 Finestra / Fc 55 Finestra / Fc 60 Tt Finestra
 PASSERINI Ekip 40 Evoluzione 1 Anta / Ekip 40 Sormonto 1 Anta
 Ekip 40 Sormonto 2 Ante / Ekip Maastricht 53 Finestra / Ekip Maastricht
 Th 60 Finestra / Ekip Maastricht Th 68 Finestra
 PROFILATI Pe "Eku 53" Finestra / Pe "Eku 64 Tt" Finestra
 "Pe" "Eku 72 Tt" Finestra / Sistema Pe 1 40 Comp./Est. 1 Anta
 Sistema Pe 1 40 Sormonto 1 Anta / Sistema Pe 1 50 Comp./Est. 1 Anta
 Sistema Pe 1 50 Sormonto 1 Anta

Contropiasta chiusa **REGOLABILE PER DEVIATORI A GANCIO MULTIBLINDO**. In acciaio verniciato NERO frontale piatto **197x21** regolabile in verticale con piastrine filettate e in orizzontale ± mm 9.

038711 B 10 - 1

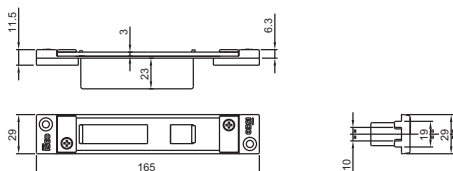
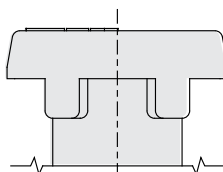

ALCOA alublind / R 40 Reversibile 1 Anta / R 40 Reversibile 2 Ante
 R 40 Sormonto 1 Anta / R 40 Sormonto 2 Ante
 R 50 Sormonto 1 Anta / R 50 Sormonto 2 Ante
 R 50 Tt Sormonto 1 Anta / R 50 Tt Sormonto 2 Ante
 R 60 Tt Complanare

Contropiasta chiusa **REGOLABILE PER DEVIATORI A GANCIO MULTIBLINDO**. In acciaio verniciato NERO frontale piatto **165x29** regolabile in orizzontale ± mm 13.

038712 B 10 - 1

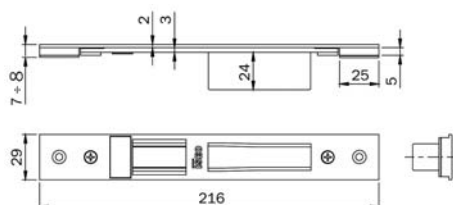
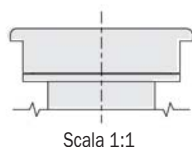

ALUMAFEL

Contropiasta chiusa **REGOLABILE PER SERRATURA CENTRALE MULTIBLINDO**, tutte le versioni, e serie 78* - 79*. In acciaio verniciato NERO frontale piatto **216x29** regolabile in verticale da mm 7 a 8 e in orizzontale ± mm 2.

0386002 D 10 - 1

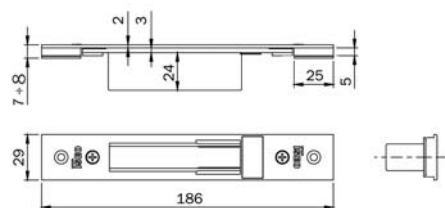
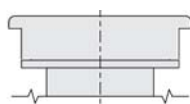

ALUMAFEL

Contropiasta chiusa regolabile per **SERRATURA SOLO CATENACCI E DEVIATORI MULTIBLINDO** serie 78* - 96* - 98* - 550 - 551 - 556 - 70* - 71* - 730* - 731* - 736 - 737. In acciaio verniciato NERO frontale piatto **186x29** regolabile in verticale da mm 7 a 12 e in orizzontale ± mm 2.

0387002 D 10 - 1



Code

Min. ord.
 Confezione
 multipla
 Confezione
 singola
 Status

Per serrature multipunto

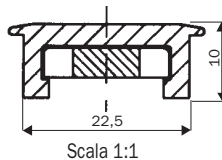
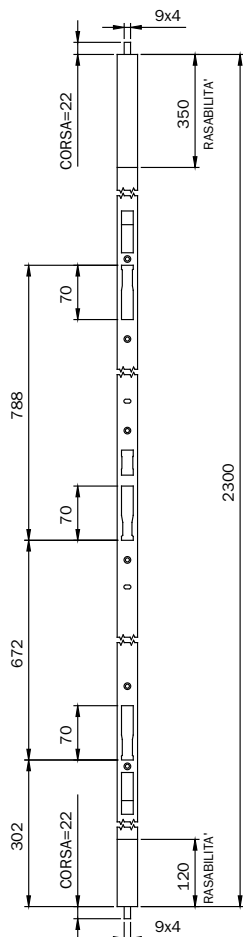

- ALCAN: WINNER PORTA
- ALL.CO: ALL.Co 5 PORTA
ALL.Co 5 TT PORTA
SICURBLIN 65
- FINAL: EXPORT 50 PORTA
- ALNOR: MONTREAL PORTA
- ALU. K: ALUBLINDO
N 45 PORTA
N 53 PORTA
- Alu-mec: SYNTHESIS 57 PORTA
SYNTHESIS 60TT PORTA
- DOMAL: Domal SECURITY
Domal STOPPER PG PORTA
- METRA: NC 45 INTERNATIONAL PORTA
NC 55 INTERNATIONAL PORTA
NC 68 SUPERHERMIC PORTA
NUOVO NC 50 PORTA
SUPERBLINDO
- SCHÜCO : ROYAL 78 ST BLINDATO
- PASSERINI: EKIP THERMO 53 PORTA

Alluminio
 verniciato nero
 22,5x10 mm

038070 C 1 - 1

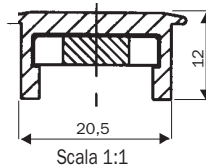
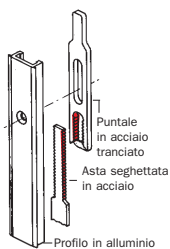

- ALCAN: HABITAT PORTA
- ALCOA: F40 PORTA
F40 TT PORTA
F50 PORTA
F50 TT PORTA
F60 TT PORTA
- ALUSUISSE: ALSEC 2000 PORTA 59
ALSEC 2000 PORTA 69
- BODEGA: EXTRABLIND 70
- DOMAL: Domal BREAK 52 PORTA
Domal BREAK 70 PORTA
Domal SHOPS
- NEW-TEC: NEW-TEC 52 PORTA COMP.
NEW-TEC 68 PORTA COMP.
- OCMA : SV 47 PORTA 1 ANTA
SV 62 PORTA 1 ANTA
SV 62 TT PORTA

Contropiastre per MULTIPUNTO, **PER PORTE A DUE ANTE, CON PUNTALI, RASABILE, CON TRE SEDI** CATENACCIO, lunga come frontale. In ALLUMINIO rasabile verniciato NERO. Con PUNTALI ALTO/BASSO INCORPORATI. Incontro superiore in zama. Bocchetta a pavimento in INOX. Viti. Foglio istruzioni.

Alluminio
 verniciato nero
 20,5x12 mm

038071 D 1 - 1



Code

Min. ord.
 Confezione
 multipla
 Confezione
 singola
 Status

Per serrature multipunto

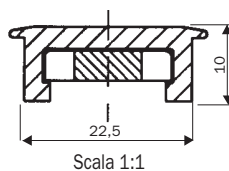
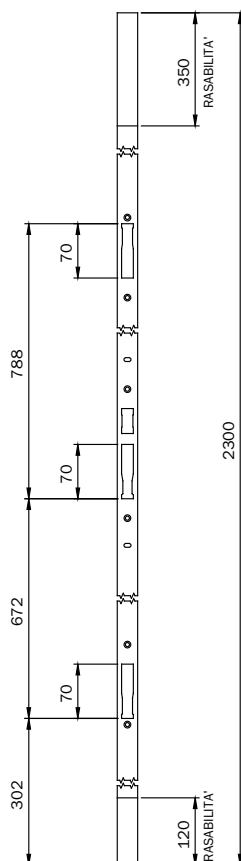

Alluminio
 verniciato nero
 22,5x10 mm

- ALCAN: WINNER PORTA
- ALL.CO: All.Co 5 PORTA
 All.Co 5 TT PORTA
 SICURBLIN 65
- FINAL: EXPORT 50 PORTA
- ALNOR: MONTREAL PORTA
- ALU. K: ALUBLINDO
 N 45 PORTA
 N 53 PORTA
- Alu-mec: SYNTHESIS 57 PORTA
 SYNTHESIS 60TT PORTA
- DOMAL: Domal SECURITY
 Domal STOPPER PG PORTA
- METRA: NC 45 INTERNATIONAL PORTA
 NC 55 INTERNATIONAL PORTA
 NC 68 SUPER THERMIC PORTA
 NUOVO NC 50 PORTA
 SUPERBLINDO
- SCHÜCO : ROYAL 78 ST BLINDATO
- PASSERINI: EKIP THERMO 53 PORTA

038072 D 1 - 1

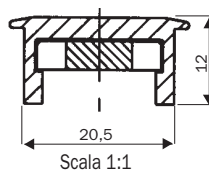

Alluminio
 verniciato nero
 20,5x12 mm

- ALCAN: HABITAT PORTA
- ALCOA: F40 PORTA
 F40 TT PORTA
 F50 PORTA
 F50 TT PORTA
 F60 TT PORTA
- ALUSUISSE: ALSEC 2000 PORTA 59
 ALSEC 2000 PORTA 69
- BODEGA: EXTRABLIND 70
- DOMAL: Domal BREAK 52 PORTA
 Domal BREAK 70 PORTA
 Domal SHOPS
- NEW-TEC: NEW-TEC 52 PORTA COMP.
 NEW-TEC 68 PORTA COMP.
- OCMA : SV 47 PORTA 1 ANTA
 SV 62 PORTA 1 ANTA
 SV 62 TT PORTA

038073 D 1 - 1

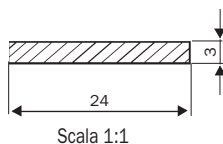

Acciaio
 verniciato nero
 24x3 mm

- ALCOA: FB12 GA / FB 12 TT
 SE GA / GR9
- ALL.CO: VZ 400 / VZ 500
- ALNOR: 400 / 500
- Alu-mec: ELEGANT
- BODEGA: 40 / 50 / 900
- DOMAL: Domal BREAK 52 FINESTRA
 Domal BREAK 70 FINESTRA
 Domal STOPPER PG FIN.
- ESA: BLINDAL 60
- FINAL: EXPORT 50
 EXPORT 50 TT
- ITES: EXPORT 40
- METRA: NC 40 / NC 50 B
 NC 45 INTERNATIONAL FIN.
 NC 55 INTERNATIONAL FIN.
 NUOVO NC 50 PORTA
 SUPERBLINDO
- PASSERINI: EKIP 40 S / EKIP TT
 TGP 40 / TGP 50

038074 C 1 - 1

Contropiastre per MULTIPUNTO, lunga come frontale.
PER PORTE AD 1 ANTA SENZA PUNTALI, RASABILE,
CON TRE SEDI CATENACCIO.
 Rasabile verniciato NERO. Viti. Foglio istruzioni.





Code

Min. ord.
 Confezione
 multipla
 Confezione
 singola
 Status

**In acciaio
 per serrature da fascia e da montante**



Scala 1:1

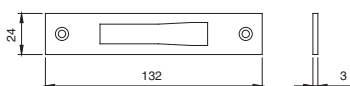

Contropiastre per montante a cilindro profilo europeo
 e fascia doppia mappa. In INOX **132x24x3**.
 Per serrature **SOLO CATENACCIO, GANCIO, E DEVIATORI**
 per alluminio serie 78* - 96*

ALCOA Fb 12 Blindato
 Fb 12 Trad./Revamping
 Gr 9
 Plana 1 Anta
ESA Blindal 60 Porta 1 Anta
 Blindal 60 Porta 2 Anta
 ESA Blindal 70 Porta 1 Anta
 Blindal 70 Porta 2 Anta
SCHICO Royal S 50 N
 Royal S 55 Tt
 Royal S 65 Tt

038020 A 10 - 10



Scala 1:1

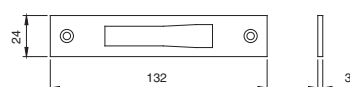

Contropiastre per montante a cilindro profilo europeo
 e fascia doppia mappa. In acciaio ZINCATO **132x24x3**.
 Per serrature **SOLO CATENACCIO, GANCIO, E DEVIATORI**
 per alluminio serie 78* - 96*

038022 B 10 - 10



Scala 1:1

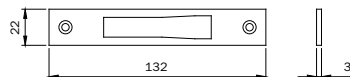

Contropiastre per montante a cilindro profilo europeo e
 fascia doppia mappa. In INOX **132x22x3**.
 Per serrature **SOLO CATENACCIO, GANCIO, E DEVIATORI**
 per alluminio serie 78* - 96*

Alcan Abithal Cristal / Abithal Keeper Porta C.E.
 Winner Finestra
Alcoa Fb 12 Ga / Europa Ga / Fb 12 T.T. / R 35 Reversibile
 R 35 Sormonto
All.Co Export 40 Finestra / Export 50 Finestra
 Export 50 Tt Finestra / Final 40 Finestra / Sicurlin C.E.
Alu-mec Synthesis 45 Finestra / Synthesis 57 Finestra
 Synthesis 60 Tt Finestra
Alusuisse Alsec 2000 Finestra 59 / Alsec 2000 Finestra 69
Botega Bga 50 / New Bt 60
Domal Domal Break 52 Finestra / Domal Break 70 Finestra
 Domal Stopper Pg Finestra
Equipé Sistema 8000 G.A. Finestra 1 Anta
 Sistema 8000 G.A. Finestra 2 Anta
Esa Isola Porta
Esedra Ga 53 Porta / Ga 53 Porta / Tt 63 Porta / Tt 63 Porta
 Tt 75 Porta / Tt 75 Porta
Indinvest Gold 400 Complanare / Gold 400 Sormonto
 Gold 500 Complanare / Gold 500 Sormonto
 Gold 600 Complanare / Gold 600 Sormonto
Metra Nc 45 International Finestra / Nc 45 Superthermic
 Finestra
 Nc 55 International Finestra / Nc 68 Superthermic Finestra
Morelli Ma 8300
Ocma Fc 47 Finestra / Fc 55 Finestra / Fc 60 Tt Finestra
Passerini Ekip 40 Evoluzione 2 Ante / Ekip 40 Sormonto 2 Ante
 Ekip 50 Sormonto 2 Ante / Ekip Maastricht 53 Finestra
 Ekip Maastricht Th 60 Finestra / Ekip Maastricht Th 68 Finestra
Profilati *Pe* Eku 53 Finestra / *Pe* Eku 64 Tt Finestra
 Pe Eku 72 Tt Finestra

038021 B 10 - 10

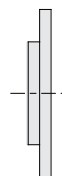

Scala 1:1

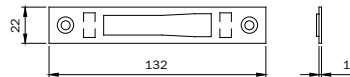

Contropiastre per montante a cilindro profilo europeo
 e fascia doppia mappa. In INOX **132x22x1,5**.
 Per serrature **SOLO CATENACCIO, GANCIO, E DEVIATORI**
 per alluminio serie 78* - 96*

Alcan Abithal Cristal / Abithal Keeper Porta C.E.
 Winner Finestra
Alcoa Fb 12 Ga / Europa Ga / Fb 12 T.T. / R 35 Reversibile
 R 35 Sormonto
All.Co Export 40 Finestra / Export 50 Finestra
 Export 50 Tt Finestra / Final 40 Finestra / Sicurlin C.E.
Alu-mec Synthesis 45 Finestra / Synthesis 57 Finestra
 Synthesis 60 Tt Finestra
Alusuisse Alsec 2000 Finestra 59 / Alsec 2000 Finestra 69
Botega Bga 50 / New Bt 60
Domal Domal Break 52 Finestra / Domal Break 70 Finestra
 Domal Stopper Pg Finestra
Equipé Sistema 8000 G.A. Finestra 1 Anta
 Sistema 8000 G.A. Finestra 2 Anta
Esa Isola Porta
Esedra Ga 53 Porta / Ga 53 Porta / Tt 63 Porta / Tt 63 Porta
 Tt 75 Porta / Tt 75 Porta
Indinvest Gold 400 Complanare / Gold 400 Sormonto
 Gold 500 Complanare / Gold 500 Sormonto
 Gold 600 Complanare / Gold 600 Sormonto
Metra Nc 45 International Finestra / Nc 45 Superthermic
 Finestra
 Nc 55 International Finestra / Nc 68 Superthermic Finestra
Morelli Ma 8300
Ocma Fc 47 Finestra / Fc 55 Finestra / Fc 60 Tt Finestra
Passerini Ekip 40 Evoluzione 2 Ante / Ekip 40 Sormonto 2 Ante
 Ekip 50 Sormonto 2 Ante / Ekip Maastricht 53 Finestra
 Ekip Maastricht Th 60 Finestra / Ekip Maastricht Th 68 Finestra
Profilati *Pe* Eku 53 Finestra / *Pe* Eku 64 Tt Finestra
 Pe Eku 72 Tt Finestra

038025 B 10 - 10



Code

Min. ord.
 Confezione
 multipla
 Confezione
 singola
 Status

**In acciaio
 per serrature da fascia e da montante**



Scala 1:1

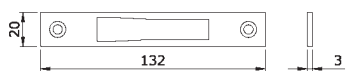

METRA PARETI MOBILI

Contropiastre per serratura da fascia e montante
 in acciaio INOX **132x20x3** per serie 77* - 78* - 96*
 versione **SOLO CATENACCIO, SOLO GANCIO E DEVIATORI**

038027 D 1 10 10



Scala 1:1

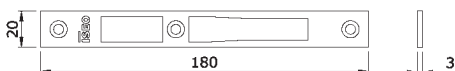

METRA PARETI MOBILI

Contropiastre per serratura da fascia e montante in acciaio
 INOX **180x20x3** per serie 77* - 78*
 versione CATENACCIO **SCROCCO/RULLO** e elettrica
 con maniglia. **PER SERIE 96* CATENACCIO SCROCCO**

038028 D 1 10 10



Scala 1:1

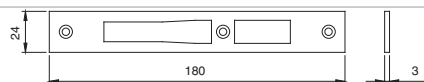

METRA PARETI MOBILI

Contropiastre per montante a cilindro profilo europeo e fascia
 doppia mappa. INOX **180x24x3**. per alluminio serie 77* - 78*
 Per serrature **CATENACCIO E SCROCCO O RULLO** e elettrica
 con maniglia. **PER SERIE 96* CATENACCIO SCROCCO**

ALCOA Fb 12 Blindato
 Fb 12 Trad./Revamping
 Gr 9
 Plana 1 Anta
 ESA Blindal 60 Porta 1 Anta
 Blindal 60 Porta 2 Anta
 ESA blindal 70 Porta 1 Anta
 Blindal 70 Porta 2 Anta
 SCHÜCO Royal S 50 N
 Royal S 55 Tt
 Royal S 65 Tt

038030 A 10 - 10



Scala 1:1

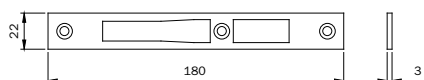

Alcan Abithal Cristal / Abithal Keeper Porta C.E.
 Winner Finestra
 Alcoa Fb 12 Ga / Europa Ga / Fb 12 T.T. / R 35 Reversibile
 R 35 Sormonto
 All.Co Export 40 Finestra / Export 50 Finestra
 Export 50 Tt Finestra / Final 40 Finestra / Scutblin C.E.
 Alu-mec Synthesis 45 Finestra / Synthesis 57 Finestra
 Synthesis 60 Tt Finestra
 Aluuisse Alsec 2000 Finestra 59 / Alsec 2000 Finestra 69
 Bologna Oga 50 / New Bt 60
 Domal Domal Break 52 Finestra / Domal Break 70 Finestra
 Domal Stopper Pg Finestra
 Equipè Sistema 8000 G.A. Finestra 1 Anta
 Sistema 8000 G.A. Finestra 2 Anta
 Esa Isola Porta
 Esedra Ga 53 Porta / Ga 53 Porta / Tt 63 Porta / Tt 63 Porta
 Tt 75 Porta / Tt 75 Porta
 Indinvest Gold 400 Complanare / Gold 400 Sormonto
 Gold 500 Complanare / Gold 500 Sormonto
 Gold 600 Complanare / Gold 600 Sormonto
 Metra No 45 International Finestra / No 45 Superthermic
 Finestra
 No 55 International Finestra / No 68 Superthermic Finestra
 Morelli Ma 8300
 Ocma Fc 47 Finestra / Fc 55 Finestra / Fc 60 Tt Finestra
 Passerini Ekip 40 Evoluzione 2 Anta / Ekip 40 Sormonto 2 Anta
 Ekip 50 Sormonto 2 Anta / Ekip Maastricht 53 Finestra
 Ekip Maastricht Th 60 Finestra / Ekip Maastricht Th 68 Finestra
 Profilati "Pe "Eku 53" Finestra / "Pe "Eku 64 Tt" Finestra
 "Pe "Eku 72 Tt" Finestra"

Contropiastre per montante a cilindro profilo europeo e fascia
 doppia mappa. INOX **180x22x3**. per alluminio serie 77* - 78*
 Per serrature **CATENACCIO E SCROCCO O RULLO** e elettrica
 con maniglia. **PER SERIE 96* CATENACCIO SCROCCO**

038031 B 10 - 10



Scala 1:1

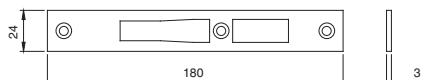

ALCOA Fb 12 Blindato
 Fb 12 Trad./Revamping
 Gr 9
 Plana 1 Anta
 ESA Blindal 60 Porta 1 Anta
 Blindal 60 Porta 2 Anta
 ESA blindal 70 Porta 1 Anta
 Blindal 70 Porta 2 Anta
 SCHÜCO royal S 50 N
 Royal S 55 Tt
 Royal S 65 Tt

Contropiastre per montante a cilindro profilo europeo.
 In acciaio zincato **180x24x3**. Per serrature
GANCIO E SCROCCO per alluminio serie 77* - 78*

038033 C 10 - 10



Code

Min. ord.
 Confezione
 multipla
 Confezione
 singola
 Status

**In acciaio
 per serrature da fascia e da montante**

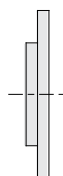

Scala 1:1

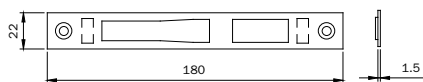

- Alcan Abithal Cristal / Abithal Keeper Porta C.E.
- Winner Finestra
- Alcoa Fb 12 Ga / Europa Ga / Fb 12 T.T. / R 35 Reversibile R 35 Sormonto
- All.Co Export 40 Finestra / Export 50 Finestra
- Export 50 Tl Finestra / Final 40 Finestra / Sicurbilin C.E.
- Alu-mec Synthesis 45 Finestra / Synthesis 57 Finestra Synthesis 60 Tl Finestra
- Alusuisse Alsec 2000 Finestra 59 / Alsec 2000 Finestra 69
- Bodega Bga 50 / New Bt 60
- Domal Domal Break 52 Finestra / Domal Break 70 Finestra Domal Stopper Pg Finestra
- Equippe Sistema 8000 G.A. Finestra 1 Anta Sistema 8000 G.A. Finestra 2 Ante
- Esa Isola Porta
- Esedra Ga 53 Porta / Ga 53 Porta / Tl 63 Porta / Tl 63 Porta Tl 75 Porta / Tl 75 Porta
- Indinvest Gold 400 Complanare / Gold 400 Sormonto Gold 500 Complanare / Gold 500 Sormonto Gold 600 Complanare / Gold 600 Sormonto
- Metra Nc 45 International Finestra / Nc 45 Superthermic Finestra Nc 55 International Finestra / Nc 68 Superthermic Finestra
- Morelli Ma 8300
- Ocma Fc 47 Finestra / Fc 55 Finestra / Fc 60 Tl Finestra
- Passerini Ekip 40 Evoluzione 2 Ante / Ekip 40 Sormonto 2 Ante Ekip 50 Sormonto 2 Ante / Ekip Maastricht 53 Finestra Ekip Maastricht Th 60 Finestra / Ekip Maastricht Th 68 Finestra
- Profilati *Pe*Eku 53 Finestra / *Pe* Eku 64 Tl Finestra *Pe* Eku 72 Tl Finestra

Contropiastro regolabile per montante a cilindro profilo europeo o fascia doppia mappa. INOX **180x22x1,5**.
 Per alluminio serie 77*-78*
 Per serrature **CATENACCIO E SCROCCO O RULLO** e elettrica con maniglia. **PER SERIE 96* CATENACCIO SCROCCO**

038035 B 10 - 10



Scala 1:1



- Alcan Abithal Cristal / Abithal Keeper Porta C.E.
- Winner Finestra
- Alcoa Fb 12 Ga / Europa Ga / Fb 12 T.T. / R 35 Reversibile R 35 Sormonto
- All.Co Export 40 Finestra / Export 50 Finestra
- Export 50 Tl Finestra / Final 40 Finestra / Sicurbilin C.E.
- Alu-mec Synthesis 45 Finestra / Synthesis 57 Finestra Synthesis 60 Tl Finestra
- Alusuisse Alsec 2000 Finestra 59 / Alsec 2000 Finestra 69
- Bodega Bga 50 / New Bt 60
- Domal Domal Break 52 Finestra / Domal Break 70 Finestra Domal Stopper Pg Finestra
- Equippe Sistema 8000 G.A. Finestra 1 Anta Sistema 8000 G.A. Finestra 2 Ante
- Esa Isola Porta
- Esedra Ga 53 Porta / Ga 53 Porta / Tl 63 Porta / Tl 63 Porta Tl 75 Porta / Tl 75 Porta
- Indinvest Gold 400 Complanare / Gold 400 Sormonto Gold 500 Complanare / Gold 500 Sormonto Gold 600 Complanare / Gold 600 Sormonto
- Metra Nc 45 International Finestra / Nc 45 Superthermic Finestra Nc 55 International Finestra / Nc 68 Superthermic Finestra
- Morelli Ma 8300
- Ocma Fc 47 Finestra / Fc 55 Finestra / Fc 60 Tl Finestra
- Passerini Ekip 40 Evoluzione 2 Ante / Ekip 40 Sormonto 2 Ante Ekip 50 Sormonto 2 Ante / Ekip Maastricht 53 Finestra Ekip Maastricht Th 60 Finestra / Ekip Maastricht Th 68 Finestra
- Profilati *Pe*Eku 53 Finestra / *Pe* Eku 64 Tl Finestra *Pe* Eku 72 Tl Finestra

Contropiastro regolabile per montante a cilindro profilo europeo o fascia doppia mappa. INOX **180x22x3**.
 per alluminio serie 77* - 78* laterale
 Per serrature **CATENACCIO E SCROCCO O RULLO** e elettrica con maniglia. **PER SERIE 96* CATENACCIO SCROCCO**

038106 B 10 - 10



Scala 1:1

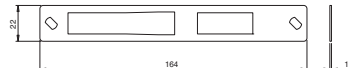

Contropiastro regolabile per montante a cilindro profilo europeo. INOX **164x22x1**. Per serrature **CATENACCIO E SCROCCO** per alluminio serie 78* - 79*

038032 C 10 - 10



Scala 1:1

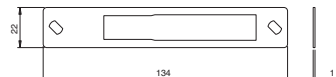

Contropiastro regolabile per montante a cilindro profilo europeo e fascia doppia mappa. INOX **134x22x1**.
 Per serrature **SOLO CATENACCIO E DEVIATORI** per alluminio serie 79* - 96* - 98*

038034 D 10 - 10



Code

Min. ord.
 Confezione
 multipla
 Confezione
 singola
 Status

**In acciaio
 per serrature da fascia e da montante**

Scala 1:1

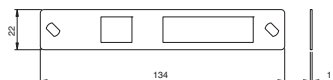

Contropiastre **REGOLABILE PER DEVIATORI A GANCIO.**
 INOX **134x22x1**. Per alluminio serie 79*.

038036 D 10 - 10



Scala 1:1

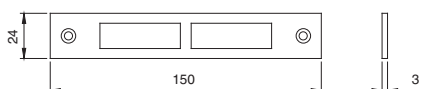

Contropiastre per serratura da fascia doppia mappa
 meccanica. INOX **150x24x3**. Per serrature
CATENACCIO E SCROCCO per alluminio serie 981* - 983*

ALCOA: FB 12 GA / FB 12 TT
 SE GA / GR9
 ALLCO: VZ 400 / 500
 ALNOR: 400 / 500
 Alu-mec: Elegant
 BODEGA: BO 40 / 50 / 900
 ESA: Blindal 60 / 70
 NT 40 G / 50 G
 DOMAL: Domal Stopper PG fin.
 Domal Break 52 / 70 finestra
 Domal 40 sormonto 1 anta
 METRA: NC 40 / NC 50 B
 NC 45 / 55 international finestra
 PASSERINI: TGP 40 / TGP 50
 Ekip 40 / 50 sormonto 2 ante
PANDOLFO SCHUCCO:
 Royal S 50 / Royal S 55 TT
 Royal S 65 T

038050 D 10 - 10

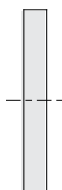

Scala 1:1

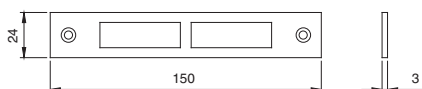

Contropiastre per fascia doppia mappa con **CATENACCIO E SCROCCO**
150x24x3. Acciaio zincato. Per serrature serie 981 - 983

038080 A 10 - 10



Scala 1:1

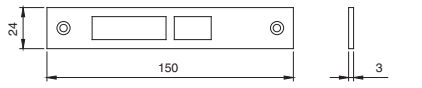

Contropiastre pe serratura da fascia doppia mappa elettrica.
 INOX **150x24x3. PER SERRATURE ELETTRICHE**
 per alluminio serie 981* - 983*

ALCOA: FB 12 GA / FB 12 TT
 SE GA / GR9
 ALLCO: VZ 400 / 500
 ALNOR: 400 / 500
 Alu-mec: Elegant
 BODEGA: BO 40 / 50 / 900
 ESA: Blindal 60 / 70
 NT 40 G / 50 G
 DOMAL: Domal Stopper PG fin.
 Domal Break 52 / 70 finestra
 Domal 40 sormonto 1 anta
 METRA: NC 40 / NC 50 B
 NC 45 / 55 international finestra
 PASSERINI: TGP 40 / TGP 50
 Ekip 40 / 50 sormonto 2 ante
PANDOLFO SCHUCCO:
 Royal S 50 / Royal S 55 TT
 Royal S 65 T

038060 D 10 - 10

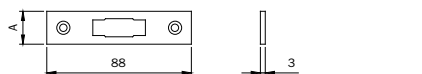

Contropiastre per montante a cilindro ovale.
 Per SERRATURE **SOLO SCROCCO O RULLO** 762 - 764

Acciaio CROMATO 88x16x3

033003 B 10 - 10

Acciaio CROMATO 88x20x3.

033004 B 10 - 10

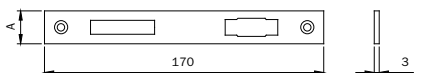

Contropiastre per montante a cilindro ovale.
 Per SERRATURE **CATENACCIO E SCROCCO O RULLO** 750 - 751 - 752 - 753

Acciaio CROMATO 170x16x3.

033013 C 10 - 10

Acciaio CROMATO 170x20x3.

033014 B 10 - 10

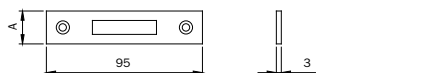

Contropiastre per montante a cilindro ovale.
 Per SERRATURE **SOLO CATENACCIO** serie 758 - 759 - 760 - 761

Acciaio CROMATO 95x16x3

033033 D 10 - 10

Acciaio CROMATO 95x20x3.

033034 B 10 - 10



Code

Min. ord.
Confezione
multiple
Confezione
singola
Status

**In acciaio
per serrature da fascia e da montante**

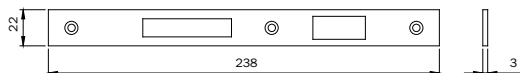

Contropiastra per montante a cilindro profilo europeo.
Per SERRATURE **CATENACCIO E SCROCCO** serie 741 - 743 - 745

INOX 238x22x3	033080	B	10	-	10
Acciaio CROMATO 238x22x3	033083	B	10	-	10
Acciaio verniciato ORO 238x22x3	033086	D	10	-	10

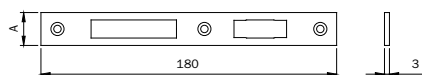

Contropiastra per montante a cilindro ovale. In acciaio CROMATO 180x16x3.
Per SERRATURE **CATENACCIO E SCROCCO O RULLO** 754 - 755 - 756 - 757

Acciaio CROMATO 180x16x3	033091	D	10	-	10
Ottone CROMATO ANTICORROSIONE 180x16x3	033091.9	D	10	-	10
Acciaio CROMATO 180x20x3	033092	D	10	-	10
Ottone CROMATO ANTICORROSIONE 180x20x3	033092.9	D	10	-	10

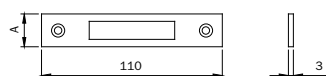

Contropiastra per montante a cilindro ovale.
Per SERRATURE **SOLO CATENACCIO** serie 766 - 767

Acciaio CROMATO 110x16x3	033093	D	10	-	10
Ottone CROMATO ANTICORROSIONE 110x16x3	033093.9	D	10	-	10
Acciaio CROMATO 110x20x3	033094	D	10	-	10
Ottone CROMATO ANTICORROSIONE 110x20x3	033094.9	D	10	-	10

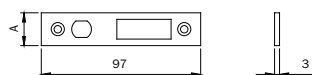

Contropiastra per montante a cilindro ovale.
Per SERRATURE a **GANCIO** serie 768 - 769

Acciaio CROMATO 97x16x3	033095	D	10	-	10
Ottone CROMATO ANTICORROSIONE 97x20x3	033095.9	D	10	-	10



Code

Min. ord.
 Confezione
 multipla
 Confezione
 singola
 Status

**In alluminio
 per serrature da fascia e da montante**



Scala 1:1

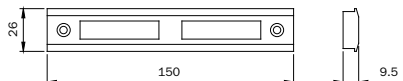

ALCOA:
 R 50 / R 50TT
ALLCO:
 All.Co 5 TT porta
 Sicurblin 65
 Export 50 TT porta
DOMAL:
 Domal Break 52 / 70 porta
INDINVEST:
 Alpha 445 porta
METRA:
 NC 40 sormonto 2 ante
 NC 45 / 55 / 68 superthermic porta

Contropiastre per montante a cilindro ovale.

In **ALLUMINIO** anodizzato nero.

Per SERRATURE serie 750 - 751 - 752 - 753. **AD ESAURIMENTO**

033152 D 10 - 10

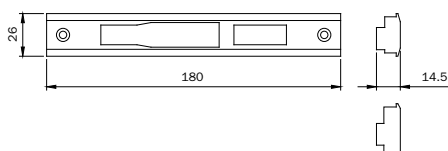
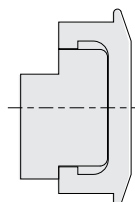

Alu-k: N45 reversibile
METRA: Nuovo NC 50 porta
PASSERINI:
 Ekip Thermo 53 fin. 1 anta

Contropiastre per montante a cilindro profilo europeo e fascia doppia mappa. In **ALLUMINIO** anodizzato nero.

Per SERRATURE **CATENACCIO E RULLO**, per serie 78* - 96* - 98*

AD ESAURIMENTO

038111 D 10 - 10

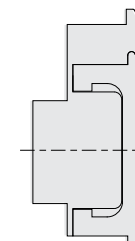

Scala 1:1

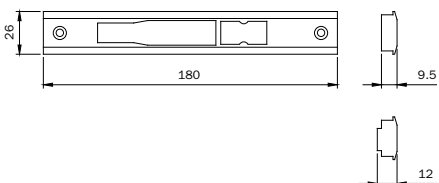

ALCAN: Winner porta
ALCOA: R50/R50TT sorm. 1/2 a.
ALLCO: All.Co 5 porta
All.Co 5 TT porta / Sicurblin 65
ALNOR: Montreal porta
Alu-k:
 N45 / N63 / N65 TT / 62 TT porta
 N53 / N56 TT complanare
 Alublindo
Alu-mec:
 Synthesis 57 / 60 TT porta
ALUSUISSE:
 Aisec 2000 porta 59
DOMAL:
 Domal stopper PG porta
 Domal break 52 porta
 Domal Security porta
ESA: Giuntall porta
FINAL: Export 50/50 TT porta
INDINVEST:
 Alpha 445 porta 2 ante
METRA: Nuovo NC 50 porta
 Nuovo NC 40 sormonto 2 ante
 Nuovo NC 40/NC 50 complanare
 NC 45 / 55 international porta
 NC 45 / 68 superthermic porta
 Superblindo
NEW-TEC: 50/52/60 porta comp.
 50 / 52 TT / 68 TT porta sormonto
PANDOLFO SCHUCH:
 Royal 78 ST Blindato
PASSERINI:
 Ekip Thermo 53 finestra 2 ante
 Ekip Thermo 53 porta
Profiatec: Sistema 1 sorm. 2 ante
 Sistema 1 compl. 2 ante

solo per 981-983

ALCOA:
 R50 reversibile 1/2 ante
ALLCO: All.Co 5
Alu-k: N45 complanare

Contropiastre **PER SERRATURE ELETTRICHE** da montante a cilindro profilo europeo e fascia doppia mappa.

In **ALLUMINIO** anodizzato nero.

Per serie 791 - 793 - 981 - 983.

AD ESAURIMENTO

038122 D 10 - 10

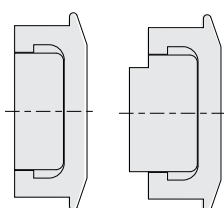

Scala 1:1



Code

Min. ord.
 Confezione
 multipla
 Confezione
 singola
 Status

**In nylon
 per serrature da fascia e da montante**

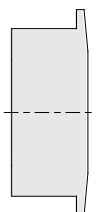

Scala 1:1

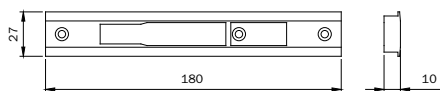

- All.Co All.Co 5 Porta
- All.Co 5 Tl Porta
- Export 50 Porta
- Export 50 Tl Porta
- Scurblin 65
- Alcan Abithal Porta
- Winner Porta
- Alnor Montreal Porta
- Alu-k Alublindo
- N 45 Porta
- N 53 Porta
- N 55 Tl Porta
- N 62 Tl Porta
- Alu-mec Synthesis 60Tl Porta
- Alusuisse Alsec 2000 Porta 59
- Alsec 2000 Porta 59
- Alsec 2000 Porta 69
- Bodega Extrablind 70
- Domal Domal Break 52 Porta
- Domal Security Porta
- Domal Shops Porta
- Domal Stopper Pg Porta
- Meta Nc 45 International Porta
- Nc 45 Superthermic Porta
- Nc 55 International Porta
- Nc 68 Superthermic Porta
- Nuovo Nc 50 Porta
- Superblindo
- Ocma Sv 47 Porta 1 Anta
- Sv 47 Porta 2 Ante
- Sv 62 Porta 1 Anta
- Sv 62 Porta 2 Ante
- Sv 62 Tl Porta 1 Anta
- Sv 62 Tl Porta 2 Ante
- Passerini Ekip Maastricht 53 Porta 1 Anta
- Ekip Maastricht 53 Porta 2 Ante
- Ekip Maastricht Th 60 Porta 1 Anta
- Ekip Maastricht Th 60 Porta 2 Ante
- Ekip Maastricht Th 68 Porta 1 Anta
- Ekip Maastricht Th 68 Porta 2 Ante
- Ekip Thermo 53 Porta
- Schüco Royal 78 St Blindato
- Wicono L60A
- L70A

Contropiastra per montante a cilindro profilo europeo. In **NYLON**.
 Per SERRATURE **CATENACCIO, SCROCCO, RULLO E ELETTRICA**
 per alluminio serie 78*-79*

038011 B 10 - 10

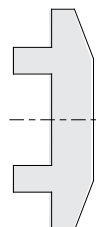

Scala 1:1

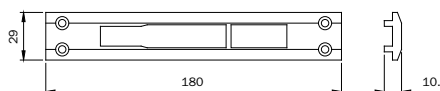

- Alcoa Alublind
- R 40 Reversibile 1 Anta
- R 40 Reversibile 2 Ante
- R 40 Sormonto 1 Anta
- R 40 Sormonto 2 Ante
- R 50 Sormonto 1 Anta
- R 50 Sormonto 2 Ante
- R 50 Tl Sormonto 1 Anta
- R 50 Tl Sormonto 2 Ante
- R 60 Tl Complanare
- Alu-mecSynthesis 57 Porta
- New TecMeta 50 Porta Sormonto
- Meta 52 Tl Porta Sormonto
- Meta 60 Tl Porta Sormonto
- Meta 68 Tl Porta Sormonto

Contropiastra per montante a cilindro profilo europeo. In **NYLON**.
 Per SERRATURE **CATENACCIO, SCROCCO, RULLO E ELETTRICA**
 per alluminio serie 78*-79*

038012 B 10 - 10

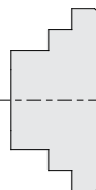

Scala 1:1

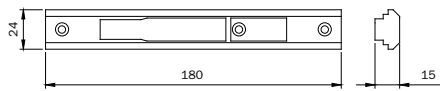

- Alcoa Plana 2 Anta
- IndivestAlpha 255 Complanare
- Alpha 370 Tl Complanare
- Alpha Blitz 2000
- Alpha Globo 55

Contropiastra per montante a cilindro profilo europeo. In **NYLON**.
 Per SERRATURE **CATENACCIO, SCROCCO, RULLO E ELETTRICA**
 per alluminio serie 78*-79*

038013 D 10 - 10



Scala 1:1

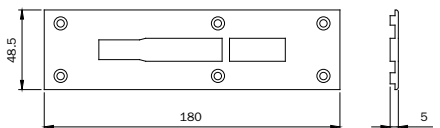

- Alcoa Fb 12 Trad./Revamping

Contropiastra per montante a cilindro profilo europeo. In **NYLON**.
 Per SERRATURE **CATENACCIO, SCROCCO, RULLO E ELETTRICA**
 per alluminio serie 78*-79*

038014 B 10 - 10



Code

Min. ord.
 Confezione
 multipla
 Confezione
 singola
 Status

**In nylon
 per serrature da fascia e da montante**

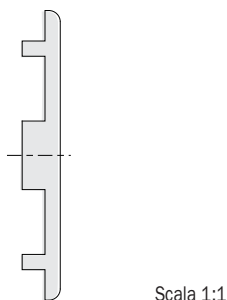

Scala 1:1

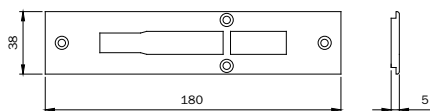

Alcoa Fb 12 Blindato
 G* 9
 Plana 1 Anta
 Esa Blindal 60 Porta 1 Anta
 Blindal 60 Porta 2 Ante

Contropiastra per montante a cilindro profilo europeo. In **NYLON**.
 Per SERRATURE **CATENACCIO, SCROCCO, RULLO E ELETTRICA**
 per alluminio serie 78*-79*.

038015 B 10 - 10

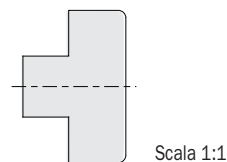

Scala 1:1

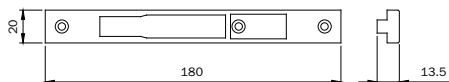

Indinvest Alpha 658 Tt Complaniere

Contropiastra per montante a cilindro profilo europeo. In **NYLON**.
 Per SERRATURE **CATENACCIO, SCROCCO, RULLO E ELETTRICA**
 per alluminio serie 78*-79*.

038016 D 10 - 10

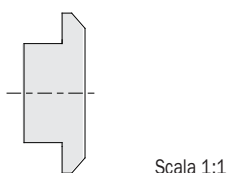

Scala 1:1

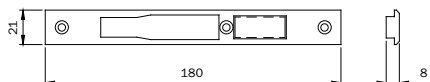

Alcan Abithal Cristal / Abithal Keeper Porta C.E
 Winner Finestra
 Alcoa Fb 12 Ga / Europa Ga / Fb 12 T.T. / R 35 Reversibile
 R 35 Sormonto
 All.Co Export 40 Finestra / Export 50 Finestra
 Export 50 Tt Finestra / Final 40 Finestra
 All.mec Synthesis 45 Finestra / Synthesis 57 Finestra
 Synthesis 60 Tt Finestra
 Aluisse Alesc 2000 Finestra 59 / Alesc 2000 Finestra 69
 Bodega Biga 50 / New Bl 60
 Domal Domal Break 52 Finestra / Domal Break 70 Finestra
 Domal Stopper Pg Finestra
 Equipe Sistema 8000 G.A. Finestra 1 Anta
 Sistema 8000 G.A. Finestra 2 Ante
 Esa Isola Porta
 Esedra Ga 53 Porta / Tt 63 Porta / Tt 75 Porta
 Indinvest Gold 400 Complaniere / Gold 400 Sormonto
 Gold 500 Complaniere / Gold 500 Sormonto
 Gold 600 Complaniere / Gold 600 Sormonto
 Metra Nc 45 International Finestra
 Nc 45 Superthermic Finestra / Nc 55 International Finestra
 Nc 68 Superthermic Finestra
 Morelli Mo 8300
 Ocma Fc 47 Finestra / Fc 55 Finestra / Fc 60 Tt Finestra
 Passerini Ekip 40 Evoluzione 2 Ante
 Ekip 40 Sormonto 2 Ante / Ekip 50 Sormonto 2 Ante
 Ekip Maastricht 53 Finestra / Ekip Maastricht Th 60 Finestra
 Ekip Maastricht Th 68 Finestra
 Profilati *Pe*Eku 53 Finestra / *Pe* Eku 64 Tt Finestra
 Pe Eku 72 Tt Finestra

Contropiastra per montante a cilindro profilo europeo. In **NYLON**.
 Per SERRATURE **CATENACCIO, SCROCCO, RULLO E ELETTRICA**
 con maniglia per alluminio serie 78*.

038319 B 10 - 10

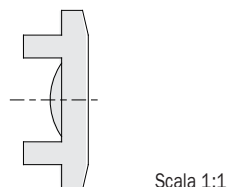

Scala 1:1

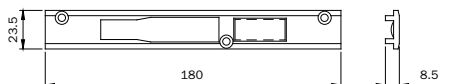

All.Co Ites P4 Sormonto
 Metra Nuovo Nc 40 Sormonto 1 Anta
 Passerini Ekip 40 Evoluzione 1 Anta
 Ekip 40 Sormonto 1 Anta
 Profilati Sistema Pe 1 40 Comp./Est. 1 Anta
 Sistema Pe 1 40 Sormonto 1 Anta
 Sistema Pe 1 50 Comp./Est. 1 Anta
 Sistema Pe 1 50 Sormonto 1 Anta

Contropiastra per montante a cilindro profilo europeo. In **NYLON**.
 Per SERRATURE **CATENACCIO, SCROCCO, RULLO E ELETTRICA**
 con maniglia per alluminio serie 78*.

038320 D 10 - 10



Code

Min. ord.
Confezione
multipla
Confezione
singola
Status

In nylon
per serrature da fascia e da montante

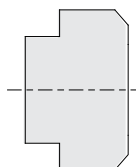

Scala 1:1

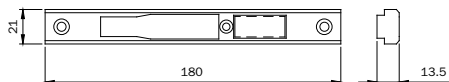

Alcoa Formula F40 Porta
Formula F40 Tl Porta
Formula F50 Porta
Formula F50 Tl Porta
Formula F60 Tl Porta
All.Co All.Co 5 Complanare
Ites P4 Complanare
Alnor Blindo Block
Montreal G.A.
Ale-k N 53 Complanare
N 55 Tl Complanare
Bodega Extrablind 70
Domal Domal Break 70 Porta
Esa Giuntall Porta
Indinvest Alpha 445 Finestra
Alpha 445 Porta 1 Ante
Alpha Globo 45
Metra Nuovo Nc 40 Complanare
Nuovo Nc 40 Sormonto 2 Ante
Nuovo Nc 50 Complanare
New TecMetra 50 Porta Complanare
Metra 52 Tl Porta Complanare
Metra 68 Tl Porta Complanare
Ocma Fc 60 Tl Porta
Passerini Ekip 40 Complanare 1 Ante
Ekip 40 Complanare 2 Ante
Ekip Thermo 53 Finestra 2 Ante
Profiliati "Pe "Eku 53" Porta"
"Pe "Eku 64 Tl" Porta"
"Pe "Eku 72 Tl" Porta"
Sistema Pe 1 40 Comp./Est. 2 Ante
Sistema Pe 1 40 Sormonto 2 Ante
Sistema Pe 1 50 Comp./Est. 2 Ante
Sistema Pe 1 50 Sormonto 2 Ante

Contropiastre per montante a cilindro profilo europeo. In **NYLON**.
Per SERRATURE **CATENACCIO, SCROCCO, RULLO e ELETTRICA**
con maniglia per alluminio serie 78*-79*.

038321 D 10 - 10

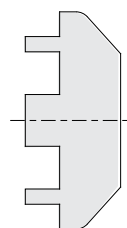

Scala 1:1

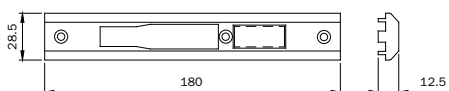

All.Co All.Co 5 Reversibile
All.Co 5 Sormonto
Esa Giuntall Complanare

Contropiastre per montante a cilindro profilo europeo. In **NYLON**.
Per SERRATURE **CATENACCIO, SCROCCO, RULLO e ELETTRICA**
con maniglia per alluminio serie 78*.

038322 D 10 - 10

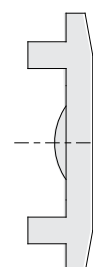

Scala 1:1

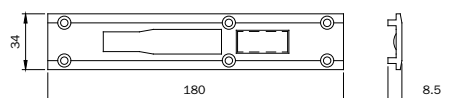

Indinvest Alpha 445 Porta 2 Ante
Metra Nuovo Nc 50 Sormonto 1 Ante
Nuovo Nc 50 Sormonto 2 Ante
Passerini Ekip 50 Sormonto 1 Ante

Contropiastre per montante a cilindro profilo europeo. In **NYLON**.
Per SERRATURE **CATENACCIO, SCROCCO, RULLO e ELETTRICA**
con maniglia per alluminio serie 78*.

038323 D 10 - 10

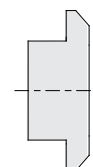

Scala 1:1

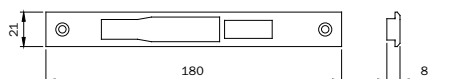

ALCAN: Winner finestra
ALCOA: FB 12 TT / SE G.A.
Alu-mec: Synthesis 45/57/60 TT
ALUSUISSE:
Alsec 2000 finestra 59 / 69
BODEGA: BGA 50 / New BT60
DOMAL: Domal Stopper PG fin.
Break 52 finestra
Break 70 finestra
EQUIPE Sistema 8000
Ensal 40 W
ESA: Isola porta
ESEDRA:
GA 53/TT63/TT 75 porta
FINAL: Export 50/50 TT fin.
INDINVEST: Gold 400/500/600
ITES: Export 40 finestra
MORELLI MA 8300
OCMA FC 55 finestra
PASSERINI: Ekip 40 S. 2 ante
Ekip 40 evoluzione 2 ante
Ekip 50 sormonto 2 ante
Ekip thermo sormonto

Contropiastre per montante a cilindro profilo europeo. In **NYLON**.
PER SERRATURE ELETTRICHE SENZA MANIGLIA per alluminio
serie 78*-79*- **AD ESAURIMENTO**

038419 D 10 - 10



Code

Min. ord.
 Confezione
 multipla
 Confezione
 singola
 Status

In nylon
 per serrature da fascia e da montante



Scala 1:1

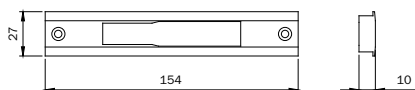

- All.Co All.Co 5 Porta
- All.Co 5 Tl Porta
- Export 50 Porta
- Export 50 Tl Porta
- Scurblin 65
- Alcan Abithal Porta
- Winner Porta
- Alnor Montreal Porta
- Alu-k Alubindo
- N 45 Porta
- N 55 Porta
- N 55 Tl Porta
- N 62 Tl Porta
- Alu-mec Synthesis 60Tl Porta
- Alusuisse Alsec 2000 Porta 59
- Alsec 2000 Porta 59
- Alsec 2000 Porta 69
- Bodega Extrablind 70
- Domal Domal Break 52 Porta
- Domal Security Porta
- Domal Shops Porta
- Domal Stopper Pg Porta
- Metra Nc 45 International Porta
- Nc 45 Superthermic Porta
- Nc 55 International Porta
- Nc 68 Superthermic Porta
- Nuovo Nc 50 Porta
- Superblindo
- Ocma Sv 47 Porta 1 Anta
- Sv 47 Porta 2 Anta
- Sv 62 Porta 1 Anta
- Sv 62 Porta 2 Anta
- Sv 62 Tl Porta 1 Anta
- Sv 62 Tl Porta 2 Anta
- Passerini Ekip Maastricht 53 Porta 1 Anta
- Ekip Maastricht 53 Porta 2 Anta
- Ekip Maastricht Th 60 Porta 1 Anta
- Ekip Maastricht Th 60 Porta 2 Anta
- Ekip Maastricht Th 68 Porta 1 Anta
- Ekip Maastricht Th 68 Porta 2 Anta
- Ekip Thermo 53 Porta
- Schioco Royal 78 St Blindato
- Wicon L60-A
- L70-A

Contropiastra per montante a cilindro profilo europeo. In **NYLON**.

Per SERRATURE **SOLO CATENACCIO E DEVIATORI**

per alluminio serie 77* - 78*.

038511 D 10 - 10



Code

Min. ord.
Confezione
multipla
Confezione
singola
Status

**In nylon
per serrature da fascia e da montante**

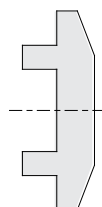

Scala 1:1

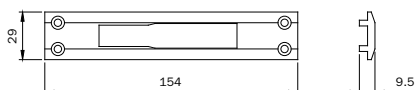

Alcoa Alublind
R 40 Reversibile 1 Anta
R 40 Reversibile 2 Ante
R 40 Sormonto 1 Anta
R 40 Sormonto 2 Ante
R 50 Sormonto 1 Anta
R 50 Sormonto 2 Ante
R 50 Tl Sormonto 1 Anta
R 50 Tl Sormonto 2 Ante
R 60 Tl Complanare
Alu-mecSynthesis 57 Porta
New Tec.
Metra 50 Porta Sormonto
Metra 52 Tl Porta Sormonto
Metra 60 Tl Porta Sormonto
Metra 68 Tl Porta Sormonto

Contropiastra per montante a cilindro profilo europeo. In **NYLON**.
Per SERRATURE **SOLO CATENACCIO E DEVIATORI**
per alluminio serie 77* - 78*.

038512 D 10 - 10

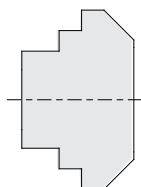

Scala 1:1

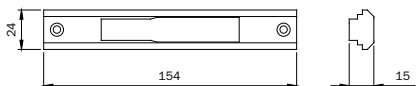

Alcoa Plana 2 Ante
IndivestAlpha 255 Complanare
Alpha 370 Tl Complanare
Alpha Blitz 2000
Alpha Globo 55

Contropiastra per montante a cilindro profilo europeo. In **NYLON**.
Per SERRATURE **SOLO CATENACCIO E DEVIATORI**
per alluminio serie 77* - 78*.

038513 D 10 - 10

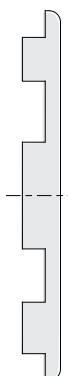

Scala 1:1

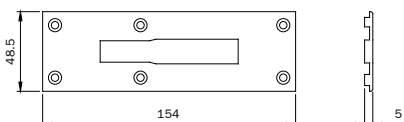

Alcoa Fb 12 Trad./Revamping

Contropiastra per montante a cilindro profilo europeo. In **NYLON**.
Per SERRATURE **SOLO CATENACCIO E DEVIATORI**
per alluminio serie 77* - 78*.

038514 D 10 - 10

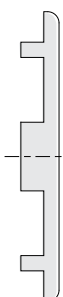

Scala 1:1



Alcoa Fb 12 Blindato
Gr 9
Plana 1 Anta
Esa Blindal 60 Porta 1 Anta
Blindal 60 Porta 2 Ante

Contropiastra per montante a cilindro profilo europeo. In **NYLON**.
Per SERRATURE **SOLO CATENACCIO E DEVIATORI**
per alluminio serie 77* - 78*.

038515 D 10 - 10



Code

Min. ord.
 Confezione
 multipla
 Confezione
 singola
 Status

**In nylon
 per serrature da fascia e da montante**

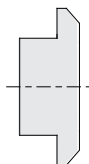

Scala 1:1

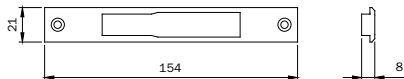

- Alcan Abithal Cristal / Abithal Keeper Porta C.E Winner Finestra
- Alcoa Fb 12 Ga / Europa Ga / Fb 12 T.T. R 35 Reversibile / R 35 Sormonto
- Al.Co Export 40 Finestra / Export 50 Finestra Export 50 Tt Finestra / Final 40 Finestra
- Alu-mec Synthesis 45 Finestra
- Synthesis 57 Finestra / Synthesis 60 Tt Finestra
- Alusuisse Alsec 2000 Finestra 59
- Alsec 2000 Finestra 69
- Bodega Bga 50 / New Bl 60
- Domal Domal Break 52 Finestra Domal Break 70 Finestra Domal Stopper Pg Finestra
- Equipe Sistema 8000 G.A. Finestra 1 Anta Sistema 8000 G.A. Finestra 2 Ante
- Esa Isola Porta
- Esedra Ga 53 Porta / Tt 63 Porta / Tt 75 Porta
- Indinvest Gold 400 Complanare Gold 400 Sormonto / Gold 500 Complanare Gold 500 Sormonto / Gold 600 Complanare Gold 600 Sormonto
- Metra Nc 45 International Finestra Nc 45 Superthermic Finestra Nc 55 International Finestra Nc 68 Superthermic Finestra
- Morelli Ma 8300
- Ocma Fc 47 Finestra / Fc 55 Finestra Fc 60 Tt Finestra
- Passenini Ekip 40 Evoluzione 2 Ante Ekip 40 Sormonto 2 Ante Ekip 50 Sormonto 2 Ante Ekip Maastricht 53 Finestra Ekip Maastricht Tt 60 Finestra Ekip Maastricht Tt 68 Finestra
- Profitali *Pe*Eku 53 Finestra *Pe* Eku 64 Tt Finestra *Pe* Eku 72 Tt Finestra

Contropiastre per montante a cilindro profilo europeo. In **NYLON**.
 Per SERRATURE **SOLO CATENACCIO E DEVIATORI**
 per alluminio serie 77* - 78*.

038519 D 10 - 10

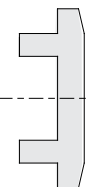

Scala 1:1

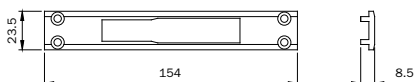

- Al.Co Ites P4 Sormonto
- Metra Nuovo Nc 40 Sormonto 1 Anta
- Passenini Ekip 40 Evoluzione 1 Anta Ekip 40 Sormonto 1 Anta
- Profitali Sistema Pe 1 40 Comp./Est. 1 Anta Sistema Pe 1 40 Sormonto 1 Anta Sistema Pe 1 50 Comp./Est. 1 Anta Sistema Pe 1 50 Sormonto 1 Anta

Contropiastre per montante a cilindro profilo europeo. In **NYLON**.
 Per SERRATURE **SOLO CATENACCIO E DEVIATORI**
 per alluminio serie 77* - 78*.

038520 D 10 - 10

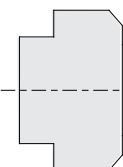

Scala 1:1



- Alcoa Formula F40 Porta Formula F40 Tt Porta Formula F50 Porta Formula F50 Tt Porta Formula F60 Tt Porta
- Al.Co All.Co 5 Complanare Ites P4 Complanare
- Alnor Blindo Block Montreal G.A.
- Alu-k N 53 Complanare N 55 Tt Complanare
- Bodega Extrablind 70
- Domal Domal Break 70 Porta
- Esa Giuntall Porta
- Indinvest Alpha 445 Finestra Alpha 445 Porta 1 Anta Alpha Globo 45
- Metra Nuovo Nc 40 Complanare Nuovo Nc 40 Sormonto 2 Ante Nuovo Nc 50 Complanare New TecMetra 50 Porta Complanare Metra 52 Tt Porta Complanare Metra 68 Tt Porta Complanare
- Ocma Fc 60 Tt Porta
- Passenini Ekip 40 Complanare 1 Anta Ekip 40 Complanare 2 Ante Ekip Thermo 53 Finestra 2 Ante
- Profitali *Pe* "Eku 53" Porta *Pe* "Eku 64 Tt" Porta *Pe* "Eku 72 Tt" Porta
- Sistema Pe 1 40 Comp./Est. 2 Ante Sistema Pe 1 40 Sormonto 2 Ante Sistema Pe 1 50 Comp./Est. 2 Ante Sistema Pe 1 50 Sormonto 2 Ante

Contropiastre per montante a cilindro profilo europeo. In **NYLON**.
 Per SERRATURE **SOLO CATENACCIO E DEVIATORI**
 per alluminio serie 77* - 78*.

038521 D 10 - 10



Code

Min. ord.
 Confezione
 multipla
 Confezione
 singola
 Status

**In nylon
 per serrature da fascia e da montante**

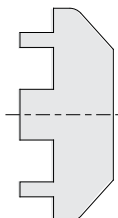

Scala 1:1

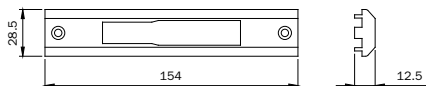

All.Co All.Co 5 Reversibile
 All.Co 5 Sormonto
 Esa Giuntall Complanare

Contropiastre per montante a cilindro profilo europeo. In **NYLON**.
 Per SERRATURE **SOLO CATENACCIO E DEVIATORI**
 per alluminio serie 77* - 78*.

038522 D 10 - 10

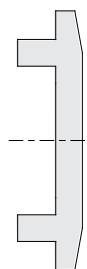

Scala 1:1

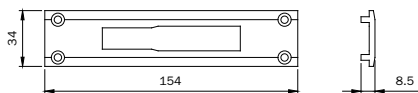

Indinvest Alpha 445 Porta 2 Ante
 Metra Nuovo Nc 50 Sormonto 1 Anta
 Nuovo Nc 50 Sormonto 2 Ante
 Passerini Ekip 50 Sormonto 1 Anta

Contropiastre per montante a cilindro profilo europeo. In **NYLON**.
 Per SERRATURE **SOLO CATENACCIO E DEVIATORI**
 Per alluminio serie 77* - 78*.

038523 D 10 - 10



Scala 1:1

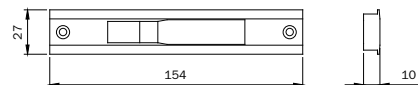

Alcan Abithal Porta
 Winner Porta
 All.Co All.Co 5 Porta
 All.Co 5 Tl Porta
 Export 50 Porta
 Export 50 Tl Porta
 Scirblin 65
 Alnor Montreal Porta
 Aluk Alublindo
 N 45 Porta
 N 53 Porta
 N 55 Tl Porta
 N 62 Tl Porta
 Alu-sec Synthesis 60Tl Porta
 Alusuisse Alsec 2000 Porta 59
 Alsec 2000 Porta 69
 Domal Domal Break 52 Porta
 Domal Security Porta
 Domal Shopp Porta
 Domal Stopper Pg Porta
 Metra Nc 45 International Porta
 Nc 45 Superthermic Porta
 Nc 55 International Porta
 Nc 68 Superthermic Porta
 Nuovo Nc 50 Porta
 Superblindo
 Passerini Ekip Maastricht 53 Porta 1 Anta
 Ekip Maastricht 53 Porta 2 Ante
 Ekip Maastricht Th 60 Porta 1 Anta
 Ekip Maastricht Th 60 Porta 2 Ante
 Ekip Maastricht Th 68 Porta 1 Anta
 Ekip Maastricht Th 68 Porta 2 Ante
 Ekip Thermo 53 Porta
 Schuco Royal 78 St Blindato
 Wicona L60A
 L70A

Contropiastre per fascia DOPPIA MAPPA e MAPPA CAMUNA
 In **NYLON**. Unica **PER TUTTE LE VERSIONI**
 Per SERRATURE serie 981 - 983 - 961 - 963

038911 D 10 - 10

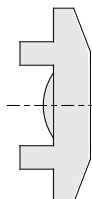

Scala 1:1

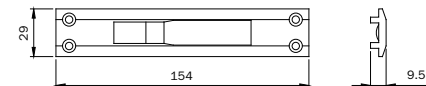

Alcoa R 40 Reversibile 1 Anta
 R 40 Reversibile 2 Ante
 R 40 Sormonto 1 Anta
 R 40 Sormonto 2 Ante
 R 50 Sormonto 1 Anta
 R 50 Sormonto 2 Ante
 R 50 Tl Sormonto 1 Anta
 R 50 Tl Sormonto 2 Ante
 R 60 Tl Complanare
 Metra Metra 50 Porta Sormonto
 Metra 52 Tl Porta Sormonto
 Metra 60 Tl Porta Sormonto
 Metra 68 Tl Porta Sormonto

Contropiastre per fascia DOPPIA MAPPA e MAPPA CAMUNA
 In **NYLON**. Unica **PER TUTTE LE VERSIONI**.
 Per SERRATURE serie 981-983-961-963

038912 D 10 - 10



Code

Min. ord.
 Confezione
 multipla
 Confezione
 singola
 Status

**In nylon
 per serrature da fascia e da montante**

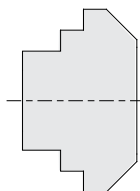

Scala 1:1

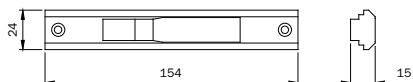

Alcoa Plana 2 Ante
 Indinvest Alpha 255 Complanare
 Alpha 370 Tt Complanare
 Alpha Blitz 2000
 Alpha Globo 55
 Passerini Ekip 50 Complanare 2 Ante

Contropiastre per fascia DOPPIA MAPPA e MAPPA CAMUNA
 In **NYLON**. Unica **PER TUTTE LE VERSIONI**.
 Per SERRATURE serie 981-983-961-963

038913 D 10 - 10



Scala 1:1

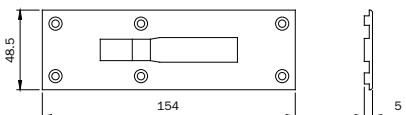

Alcoa Fb 12 Trad./Revamping

Contropiastre per fascia DOPPIA MAPPA e MAPPA CAMUNA
 In **NYLON**. Unica **PER TUTTE LE VERSIONI**.
 Per SERRATURE serie 981-983-961-963

038914 D 10 - 10



Scala 1:1

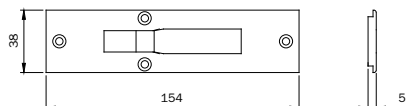

Alcoa Fb 12 Blindato
 Gr 9
 Plana 1 Ante
 Esa Blindal 60 Porta 1 Ante
 Blindal 60 Porta 2 Ante

Contropiastre per fascia DOPPIA MAPPA e MAPPA CAMUNA
 In **NYLON**. Unica **PER TUTTE LE VERSIONI**.
 Per SERRATURE serie 981 - 983 - 961 - 963

038915 D 10 - 10

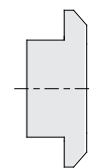

Scala 1:1

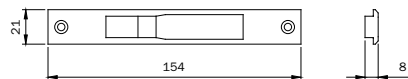

Alican Abithal Cristal
 Abithal Keeper Porta C.E. / Winner Finestra
 Alcoa Fb 12 Ga / Europa Ga
 Fb 12 T.T. / R 35 Reversibile
 R 35 Sormonto
 All.Co Export 40 Finestra
 Export 50 Finestra / Export 50 Tt Finestra
 Final 40 Finestra
 Alu-mec Synthesis 45 Finestra
 Synthesis 57 Finestra
 Synthesis 60 Tt Finestra
 Alusuisse Alsec 2000 Finestra 59
 Alsec 2000 Finestra 69
 Bologna Gga 50 / New Et 60
 Domal Domal Break 52 Finestra
 Domal Break 70 Finestra
 Domal Stopper Pg Finestra
 Equipe Sistema 8000 G.A. Finestra 1 Ante
 Sistema 8000 G.A. Finestra 2 Ante
 Esa Isola Porta
 Esedra Ga 53 Porta / Tt 63 Porta / Tt 75
 Porta
 Indinvest Gold 400 Complanare
 Gold 400 Sormonto / Gold 500 Complanare
 Gold 500 Sormonto / Gold 600 Complanare
 Gold 600 Sormonto
 Metra Nc 45 International Finestra
 Nc 45 Superthermic Finestra
 Nc 55 International Finestra
 Nc 68 Superthermic Finestra
 Morelli Ma 8300
 Ocma Fc 47 Finestra / Fc 55 Finestra
 Fc 60 Tt Finestra
 Passerini Ekip 40 Evoluzione 2 Ante
 Ekip 40 Sormonto 2 Ante
 Ekip 50 Sormonto 2 Ante
 Ekip Maastricht 53 Finestra
 Ekip Maastricht Th 60 Finestra
 Ekip Maastricht Th 68 Finestra
 Profilati *Pe* Eku 53 Finestra
 Pe Eku 64 Tt Finestra
 Pe Eku 72 Tt Finestra

Contropiastre per fascia DOPPIA MAPPA e MAPPA CAMUNA
 In **NYLON**. Unica **PER TUTTE LE VERSIONI**.
 Per SERRATURE serie 981 - 983 - 961 - 963

038919 D 10 - 10



Code

Min. ord.
 Confezione
 multipla
 Confezione
 singola
 Status

**In nylon
 per serrature da fascia e da montante**

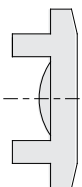

Scala 1:1

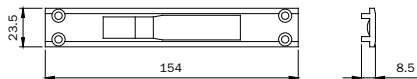

Contropiastre per fascia DOPPIA MAPPA e MAPPA CAMUNA

In **NYLON**. Unica **PER TUTTE LE VERSIONI**.

Per SERRATURE serie 981 - 983 - 961 - 963

All.Co Ites P4 Sormonto
 Metra Nuovo Nc 40 Sormonto 1 Anta
 Passerini Ekip 40 Evoluzione 1 Anta
 Ekip 40 Sormonto 1 Anta
 Profiliti Sistema Pe 1.40 Comp./Est. 1 Anta
 Sistema Pe 1.40 Sormonto 1 Anta
 Sistema Pe 1.50 Comp./Est. 1 Anta
 Sistema Pe 1.50 Sormonto 1 Anta

038920 D 10 - 10

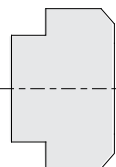

Scala 1:1

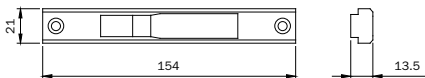

Contropiastre per fascia DOPPIA MAPPA e MAPPA CAMUNA

In **NYLON**. Unica **PER TUTTE LE VERSIONI**.

Per SERRATURE serie 981 - 983 - 961 - 963

Alcoa Formula F40 Porta / Formula F40 Tl Porta
 Formula F50 Porta / Formula F50 Tl Porta / Formula F60 Tl
 Porta
 All.Co All.Co 5 Complanare / Ites P4 Complanare
 Alnor Blindo Block / Montreal G.A.
 Aluk N 53 Complanare / N 55 Tl Complanare
 Alumec Synthesis 57 Porta
 Bodega Extralind 70
 Domat Domal Break 70 Porta
 Esa Giuntali Porta
 Indinvest Alpha 445 Finestra / Alpha 445 Porta 1 Anta Alpha
 Globo 45
 Metra Nuovo Nc 40 Complanare / Nuovo Nc 40 Sormonto 2 Ante
 Metra Metra 50 Porta Complanare
 Metra 52 Tl Porta Complanar / Metra 68 Tl Porta Complanare
 Ocma Fc 60 Tl Porta
 Passerini Ekip 40 Complanare 1 Anta / Ekip 40 Complanare 2
 Anta
 Ekip Thermo 53 Finestra 2 Ante
 Profiliti "Pe "Eku 53" Porta" / "Pe "Eku 64 Tl" Porta"
 "Pe "Eku 72 Tl" Porta" / Sistema Pe 1.40 Comp./Est. 2 Ante
 Sistema Pe 1.40 Sormonto 2 Ante
 Sistema Pe 1.50 Comp./Est. 2 Ante
 Sistema Pe 1.50 Sormonto 2 Ante

038921 D 10 - 10

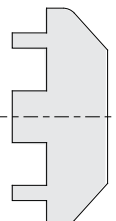

Scala 1:1

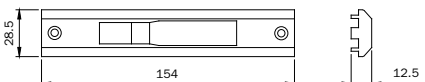

Contropiastre per fascia DOPPIA MAPPA e MAPPA CAMUNA

In **NYLON**. Unica **PER TUTTE LE VERSIONI**.

Per SERRATURE serie 981 - 983 - 961 - 963

All.Co All.Co 5 Reversibile
 All.Co 5 Sormonto
 Esa Giuntali Complanare

038922 D 10 - 10

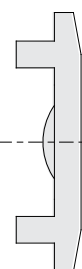

Scala 1:1

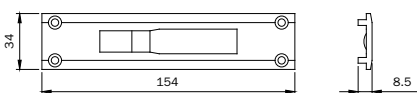

Contropiastre per fascia DOPPIA MAPPA e MAPPA CAMUNA

In **NYLON**. Unica **PER TUTTE LE VERSIONI**.

Per SERRATURE serie 981 - 983 - 961 - 963

Indinvest Alpha 445 Porta 2 Ante
 Metra Nuovo Nc 50 Sormonto 1 Anta
 Nuovo Nc 50 Sormonto 2 Ante
 Passerini Ekip 50 Sormonto 1 Anta

038923 D 10 - 10

In nylon per serrature a cilindro ovale

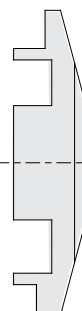

Scala 1:1

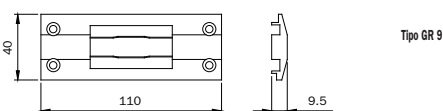

Contropiastra per fascia a cilindro ovale. In **NYLON**.

Per SERRATURE serie 550 - 551 - 70* - 71* - 730 - 731

033025 D 10 - 10



Code

Min. ord.
Confezione
multipla
Confezione
singola
Status

**In nylon
per serrature da fascia e da montante**

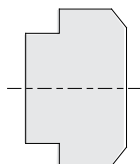

Scala 1:1

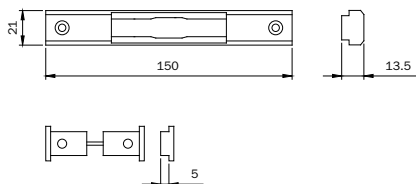

All.Co All.Co 5 Complanare / All.Co 5 Complanare
All.Co 5 Complanare / Ites P4 Complanare
Ites P4 Complanare
Alnor Montreal G.A.
Aluk N 45 Complanare / N 53 Complanare
N 55 Tt Complanare
Esa Giuntali Complanare / Giuntali Complanare
Giuntali Complanare / Giuntali Complanare
Giuntali Sormonto / Giuntali Sormonto
Giuntali Sormonto / Giuntali Sormonto
Isola Complanare / Isola Sormonto
Indinvest Alpha 445 Finestra
Alpha 445 Finestra
Alpha Globo 45
Alpha Globo 45
Metra Nuovo Nc 40 Complanare
Nuovo Nc 40 Complanare
Nuovo Nc 40 Sormonto 2 Ante
Nuovo Nc 40 Sormonto 2 Ante
Nuovo Nc 50 Complanare
Nuovo Nc 50 Complanare
Passerini Ekip Thermo 53 Finestra 2 Ante
Ekip Thermo 53 Finestra 2 Ante

Contropiastre per fascia a cilindro ovale. In **NYLON**.
Per SERRATURE serie 550 - 551 - 70* - 71* - 730 - 731

033026 D 10 - 10

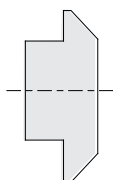

Scala 1:1

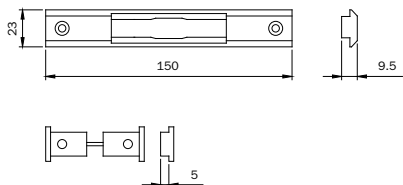

Alcan Abithal Finestra / Abithal Finestra
Abithal Finestra / Winner Finestra
Alcoa Fb 12 Ga / Europa Ga
Fb 12 Ga / Europa Ga / Fb 12 T.T. / Fb 12 T.T.
R 35 Reversibile / R 35 Sormonto
All.Co Export 40 Finestra / Export 50 Finestra
Export 50 Finestra
Alu-mec Synthesis 45 Finestra
Synthesis 57 Finestra
Synthesis 60 Tt Finestra
Bodega Bga 50 / Bga 50 / Bga 50
Domal Domal Break 52 Finestra
Domal Stopper Pg Finestra
Equipie Emal 40 W
Sistema 8000 G.A. Finestra 1 Ante
Sistema 8000 G.A. Finestra 2 Ante
Esedra Ga 53 Porta / Ga 53 Porta
Ga 53 Porta / Tt 63 Porta
Indinvest Gold 400 Complanare
Gold 400 Sormonto
Gold 500 Complanare
Gold 500 Sormonto
Metra Nc 45 International Finestra
Nc 45 International Finestra
Nc 45 International Finestra
Nc 45 Superthermic Finestra
Nc 45 Superthermic Finestra
Nc 45 Superthermic Finestra
Morelli Ma 8300
Ocma Fc 47 Finestra / Fc 55 Finestra
Fc 55 Finestra / Fc 60 Tt Finestra
Passerini Ekip 40 Evoluzione 2 Ante
Ekip 40 Evoluzione 2 Ante
Ekip 40 Sormonto 2 Ante
Ekip 40 Sormonto 2 Ante
Ekip 50 Sormonto 2 Ante
Ekip 50 Sormonto 2 Ante
Ekip Maastricht 53 Finestra

Contropiastre per fascia a cilindro ovale. In **NYLON**.
Per SERRATURE serie 550 - 551 - 70* - 71*
730 - 731 - 736 - 737

033027 A 10 - 10

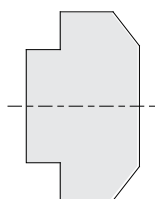

Scala 1:1

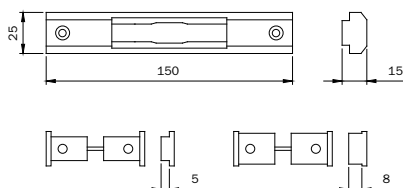

Alcoa Plana 2 Ante
Plana 2 Ante
Domal Domal 40 Sormonto 2 Ante
Domal 40 Sormonto 2 Ante
Indinvest Alpha 255 Complanare
Alpha 255 Complanare
Alpha Globo 55
Alpha Globo 55

Contropiastre per fascia a cilindro ovale. In **NYLON**.
Per SERRATURE serie 550 - 551 - 70* - 71*
730 - 731 - 736 - 737

033028 D 10 - 10

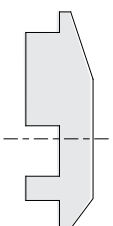

Scala 1:1

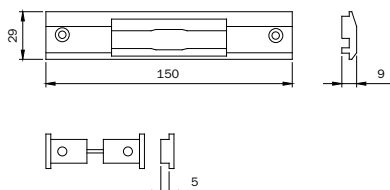

All.Co Ites P4 Sormonto
Ites P4 Sormonto
Domal Domal 40 Sormonto 1 Ante
Domal 40 Sormonto 1 Ante
Metra Nuovo Nc 40 Sormonto 1 Ante
Nuovo Nc 40 Sormonto 1 Ante
Nuovo Nc 40 Sormonto 1 Ante
Passerini Ekip 40 Evoluzione 1 Ante
Ekip 40 Evoluzione 1 Ante
Ekip 40 Sormonto 1 Ante
Ekip 40 Sormonto 1 Ante
Ekip 50 Sormonto 1 Ante
Ekip 50 Sormonto 1 Ante

Contropiastre per fascia a cilindro ovale. In **NYLON**.
Per SERRATURE serie 550 - 551 - 556 - 70* - 71*
730 - 731 - 736 - 737

033029 A 10 - 10



Code

Min. ord.
 Confezione
 multipla
 Confezione
 singola
 Status

**In nylon
 per serrature da fascia e da montante**

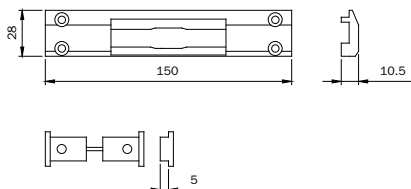
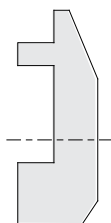

All.Co All.Co 5 Reversibile
 All.Co 5 Reversibile
 All.Co 5 Reversibile
 All.Co 5 Sormonto
 All.Co 5 Sormonto
 All.Co 5 Sormonto
 All.Co 5 Sormonto
Metra Nuovo Nc 50 Sormonto 1 Anta / 2 Ante
 Nuovo Nc 50 Sormonto 1 Anta / 2 Ante
 Nuovo Nc 50 Sormonto 1 Anta / 2 Ante

Scala 1:1

Contropiastre per fascia a cilindro ovale. In **NYLON**.
 Per SERRATURE serie 550 - 551 - 70* - 71*
 730 - 731 - 736 - 737

033030 B 10 - 10

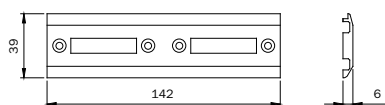

da mm 40

ALL.CO:
 VZ 400/400S
ALNOR:
 400
Alu-mec:
 F 40
BODEGA:
 BO 40/900
ESA:
 NT 40G
METRA:
 NC 40

Scala 1:1

Contropiastre per montante a cilindro ovale. In **NYLON**.
 Per SERRATURE **CATENACCIO E SCROCCO O RULLO**
 serie 750 - 751 - 752 - 753

033040 D 10 - 10

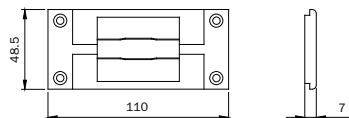
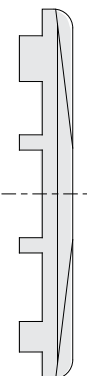

Alcoa Plana 1 Anta / Plana 1 Anta
All.Co Vz 500 / Vz 400 P / Vz 500 / Vz 400 P
 Vz 500 / Vz 400 P / Vz 500 / Vz 400 P
Almor 500 / 500 / 500
Alu-mec F 50 / F 50 / F 50
Bodega Bo 40 / 900
 Bo 40 / 900
Esa Nt 50 G
 Nt 50 G
Esadra 50 Piano
 50 Piano
 50 Piano
Fresia Ft 50
Indinvest Te 50
 Te 50
 Te 50
 Te 50
Metra Nc 50 B
 Nc 50 B
 Nc 50 B
 Nc 50 B
Passerini T.G.P. 50
 T.G.P. 50
 T.G.P. 50

Scala 1:1

Contropiastre per fascia a cilindro ovale. In **NYLON**.
 Per SERRATURE serie 550 - 551 - 556 - 70* - 71* - 730 - 731

033050 D 10 - 10

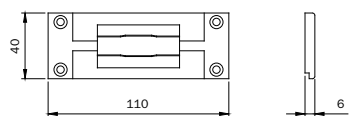
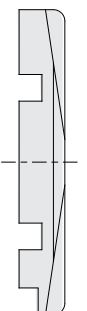

Alcoa Fb 12 Trad./Revamping
 Fb 12 Trad./Revamping
 Fb 12 Trad./Revamping
 Gr 9
 Gr 9
All.Co Vz 400 / Vz 400 S
 Vz 400 / Vz 400 S
Almor 400
 400
Alu-mec F 40
 F 40
Bodega Bo 50
 Bo 50
Esa Nt 40 G
 Nt 40 G
Esadra 40 Piano
Fresia Ft 40
 Ft 40
Indinvest Te 40/45
 Te 40/45
Metra Nc 40 / 40 L
 Nc 40 / 40 L
Passerini T.G.P. 40
 T.G.P. 40

Scala 1:1

Contropiastre per fascia a cilindro ovale. In **NYLON**.
 Per SERRATURE serie 550 - 551 - 70* - 71* - 730 - 731

033051 B 10 - 10



Code

Min. ord.
 Confezione
 multipla
 Confezione
 singola
 Status

**In nylon
 per serrature da fascia e da montante**

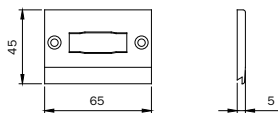
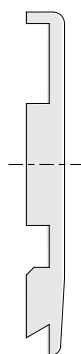

da mm 50

ALLCO:
 VZ 500/500P
 ALNOR:
 500
 Alu-mec:
 F 50
 BODEGA:
 BO 50
 ESA:
 NT 50G
 METRA:
 NC 50B

Contropiastra per montante a cilindro ovale.

In **NYLON**. Per SERRATURE **SOLO SCROCCO O RULLO** 762 - 764

033060 D 10 - 10

Scala 1:1

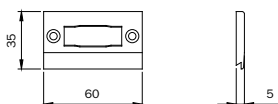

da mm 40

ALLCO:
 VZ 400/400S
 ALNOR:
 400
 Alu-mec:
 F 40
 BODEGA:
 BO 40/900
 ESA:
 NT 40G
 METRA:
 NC 40

Contropiastra per montante a cilindro ovale. In **NYLON**.

Per SERRATURE **SOLO SCROCCO O RULLO** 762 - 764

033061 D 10 - 10

Scala 1:1

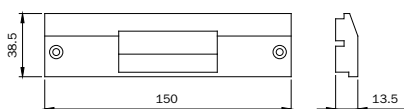
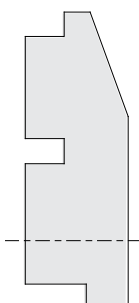

da mm 50

METRA: NC 50 international

Contropiastra per fascia a cilindro ovale. In **NYLON**.

Per SERRATURE serie 550 - 551 - 556 - 70* - 71* - 73*
 730 - 731 - 766 - 767

033062 D 10 - 10

Scala 1:1

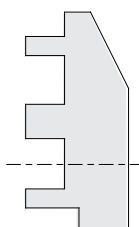

da mm 40

METRA: NC 40 international

Contropiastra per fascia a cilindro ovale. In **NYLON**.

Per SERRATURE serie 550 - 551 - 556 - 70* - 71* - 73*
 730 - 731 - 766 - 767

033063 D 10 - 10

Scala 1:1

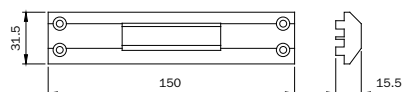
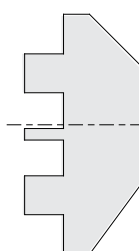

Alcoa R 50 Sormonto 1 Anta / 2 Ante
 R 50 Sormonto 1 Anta / 2 Ante
 R 50 TL Sormonto 1 Anta / 2 Ante
 R 50 TL Sormonto 1 Anta / 2 Ante
 Esa NT 45 G 2 Ante
 NT 45 G 2 Ante
 NT 45 G 2 Ante

Contropiastra per fascia a cilindro ovale. In **NYLON**.

Per SERRATURE serie 550 - 551 - 556 - 70* - 71* - 73*
 730 - 731 - 766 - 767

033064 D 10 - 10

Scala 1:1



Code

Min. ord.
 Confezione
 multipla
 Confezione
 singola
 Status

**In nylon
 per serrature da fascia e da montante**

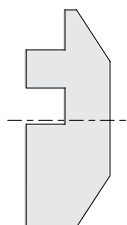

Scala 1:1

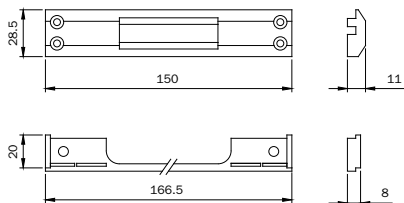

Alcoa R 40 Reversibile 1 Anta / 2 Ante
 R 40 Reversibile 1 Anta / 2 Ante
 R 40 Reversibile 1 Anta / 2 Ante
 R 40 Sormonto 1 Anta / 2 Ante
 R 40 Sormonto 1 Anta / 2 Ante
 R 40 Sormonto 1 Anta / 2 Ante
 R 50 Sormonto 1 Anta / 2 Ante
 R 50 Sormonto 1 Anta / 2 Ante
 R 50 Tt Sormonto 1 Anta / 2 Ante
 R 50 Tt Sormonto 1 Anta / 2 Ante
 R 60 Tt Complanare
 Esa Nt 45 G 1 Anta
 Nt 45 G 1 Anta
 Nt 45 G 1 Anta

Contropiastro per fascia a cilindro ovale. In **NYLON**.
 Per SERRATURE serie 550 - 551 - 556 - 70* - 71* - 73*
 730 - 731

033065 A 10 - 10

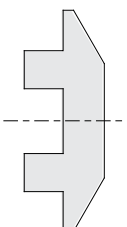

Scala 1:1

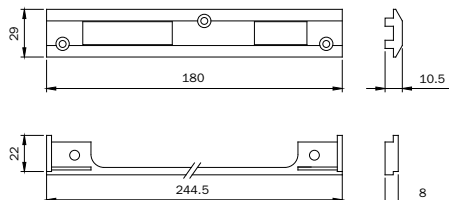

da mm 50
 ALCOA: R 40 / R 50

Contropiastro per montante a cilindro profilo europeo.
 In **NYLON**. Per SERRATURE **CATENACCIO E SCROCCO**
 serie 741 - 743 - 745 - 749 - 200 - 205 - 221 - 240 - 250

033066 B 10 - 10

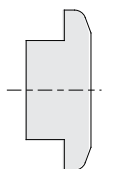

Scala 1:1

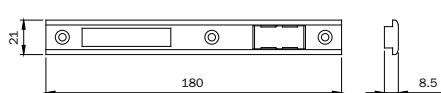

camera europea
 Alcan Winner finestra
 ALCOA: FB 12 TT / SE G.A.
 Alu-mec: Synthesis 45 / 57 / 60TT
 ALUSUISSE: Alsec 2000 fin.59/69
 BODEGA: BGA 50 / New BT60
 DOMAL: Domal Stopper PG fin.
 Domal Break 52 finestra
 Domal Break 70 finestra
 EQUIPE Sistema 8000Emal 40 W
 ESA Isola porta
 ESEDRA G 53 comp.
 TT63 comp. - TT 75 comp.
 FINAL: Export 50 finestra
 Export 50TT finestra
 INDIWEST: Gold 400 / 500 / 600
 ITES: Export 40finestra
 MORELLI MA 8300
 OCMA FC 55 finestra
 PASSERINI: Ekip 40 sorm. 2 ante
 Ekip 40 evoluzione 2 ante
 Ekip 50 sormonto 2 ante
 Ekip thermo

Contropiastro per montante a cilindro profilo europeo.
 In **NYLON**. Per SERRATURE **CATENACCIO E SCROCCO**
 serie 741 - 743 - 745 - 749 - 200 - 205 - 221 - 240 - 250

033067 C 10 - 10

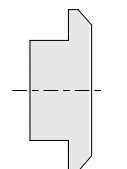

Scala 1:1

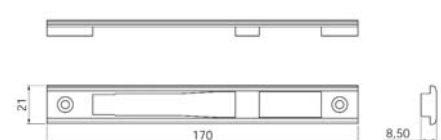

Alcan Abithal Cristal / Abithal Keeper Porta C.E
 Winner Finestra
 Alcoa Fb 12 Ga / Europa Ga / Fb 12 T.T. / R 35 Reversibile
 R 35 Sormonto
 All.Co Export 40 Finestra / Export 50 Finestra
 Export 50 Tt Finestra / Final 40 Finestra
 Alu-mec Synthesis 45 Finestra / Synthesis 57 Finestra
 Synthesis 60 Tt Finestra
 Alusuisse Alsec 2000 Finestra 59 / Alsec 2000 Finestra 69
 Bodega Bga 50 / New Bt 60
 Domal Domal Break 52 Finestra / Domal Break 70 Finestra
 Domal Stopper Pg Finestra
 Equipe Sistema 8000 G.A. Finestra 1 Anta
 Sistema 8000 G.A. Finestra 2 Anta
 Esa Isola Porta
 Esedra Ga 53 Porta / Tt 63 Porta / Tt 75 Porta
 Indinvest Gold 400 Complanare / Gold 400 Sormonto
 Gold 500 Complanare / Gold 500 Sormonto
 Gold 600 Complanare / Gold 600 Sormonto
 Metra Nc 45 International Finestra
 Nc 45 Superthermic Finestra / Nc 55 International Finestra
 Nc 68 Superthermic Finestra
 Morelli Ma 8300
 Ocma Fc 47 Finestra / Fc 55 Finestra / Fc 60 Tt Finestra
 Passerini Ekip 40 Evoluzione 2 Ante
 Ekip 40 Sormonto 2 Ante / Ekip 50 Sormonto 2 Ante
 Ekip Maastricht 53 Finestra / Ekip Maastricht Th 60 Finestra
 Ekip Maastricht Th 68 Finestra
 Profilati *Pe*Eku 53 Finestra / *Pe* Eku 64 Tt Finestra
 Pe Eku 72 Tt Finestra

Contropiastro per montante a cilindro profilo europeo. In **NYLON**.
 Per SERRATURE **CATENACCIO, SCROCCO, RULLO E ELETTRICA**
 con maniglia per alluminio serie 78*.

033149 D 10 - 10



Code

Min. ord.
Confezione
multipla
Confezione
singola
Status

**In nylon
per serrature da fascia e da montante**

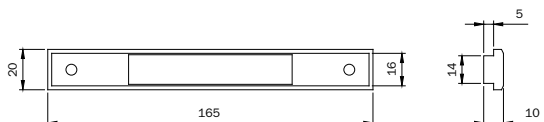

Sottofrontale per fascia a cilindro ovale con frontale da mm 16. In **NYLON**.

033071 B 10 - 10

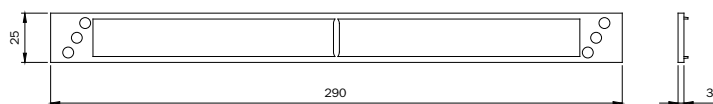

Sottofrontale in **NYLON 290x25** per SERRATURE da montante a cilindro profilo europeo per alluminio.

038002 B 10 - 10

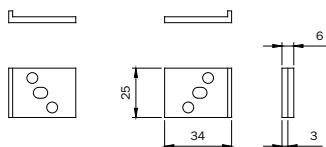

Coppia spessori sottofrontale in **NYLON 25x6** per SERRATURE da montante a cilindro profilo europeo e fascia Doppia Mappa per alluminio.

038004 D 10 - 10

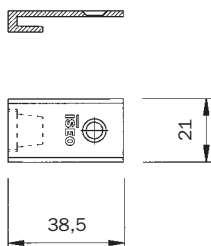

Scivolo pistone elettrica per contropiastre serie 03803*- 03807*-038101-038102-038103

990841 B 10 - 10

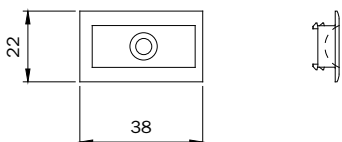

Inserto in nylon abbinato a serrature a rullo serie 78* e contropiastre 03860*

040880 B 10 - 10

Legenda

[1]	Utilizzare spessore sottofrontale mm 3: - per serrature da montante (electa laterale e triplice): Art. 038002 - per serrature da fascia a doppia mappa: Art. 038004
[2]	Utilizzare la contropiastra senza inserire i tappini in nylon.
[3]	Utilizzare spessore sottofrontale mm 8 Art. 038019
[4]	Utilizzare spessore sottofrontale mm 8 Art. 033071
[5]	Per versioni elettriche utilizzare lo scivolo per pistone di carica Art. 990841 (solo per versioni laterale, triplice e multipunto piatta)
[6]	Per versioni elettriche utilizzare coppia di spessori sottofrontale mm 3 Art. 038004 (solo per versioni electa laterale e triplice)
[7]	Montaggio multipunto indicato solo per versioni meccaniche
[8]	Per serrature elettriche utilizzare versione con scrocco prolungato mm 5 (solo per versioni electa e triplice)
[9]	È possibile utilizzare le contropiastre in acciaio INOX sez. 22x1,5 Art. 038035 per versioni CATENACCIO + scrocco/ruolo e versioni elettriche con QUADRO MANIGLIA Art. 038025 per versioni solo CATENACCIO o per i deviatori
[10]	Utilizzare esclusivamente le versioni con frontale da 22 mm
[11]	Non è possibile montare la versione elettrica
[12]	Per serrature MULTIBLINDO: montaggio valido solo per la versione laterale
[13]	Per serrature MULTIBLINDO: non è possibile montare la versione con i deviatori a gancio
[14]	Per serrature MULTIBLINDO: per versioni a rullo è necessario montare la contropiastra senza lo scivolo in nylon
[15]	Per serrature da fascia: è possibile montare solo serrature con altezza scatola 44 mm Art. 704 - 708
[*]	Nelle tabelle è riportata l'entrata ideale relativa al profilo montante utilizzato (1= Montante base 2, 3, 4= Montanti maggiorati)

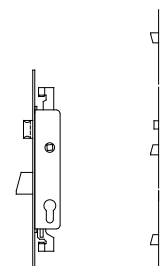

Serrature da infilare
interasse 85 mm

PROFILO		CILINDRO			FRONTALE ENTRATA UTILIZZABILE		CONTROPIASTRE									
ESTRUSORE	SERIE	MONTANTE (*)	C	D	24X7 24X6	24X3	22X3	REGOLABILI		IN ACCIAIO		MULTIPUNTO			IN NYLON	
								CATENACCIO SCROCCO/RULLO E ELETTRICA	SOLO CATENACCIO E DEVIATORI	CATENACCIO SCROCCO/RULLO E ELETTRICA	SOLO CATENACCIO E DEVIATORI	SENZA PUNTALI	CON PUNTALI	PIATTA	CATENACCIO SCROCCO/RULLO E ELETTRICA	SOLO CATENACCIO SOLO GANCIO E DEVIATORI
ALCAN	ABITHAL CRISTAL	2	30	50		E35	E35	0386011	0387011	038031[5/9]	038021[9]	/	/	038074[5]	038319	038519
	ABITHAL KEEPER PORTA 53-60	1	30	40			E25	0386001	0387001	/	/	/	/	/	/	/
	ABITHAL KEEPER PORTA 61-68	1	30	45			E25	0386001	0387001	/	/	/	/	/	/	/
	ABITHAL KEEPER PORTA C.E.	2	30	45		E30	E30	0386011	0387011	038031[5/9]	038021[9]	/	/	038074[5]	038319	038519
	ABITHAL PORTA	1	28	28	E30		E25	0386001	0387001	/	/	038073	038071	/	038011[1]	038511
	WINNER FINESTRA	2	28	40		E25	E25	0386011	0387011	038031[5/9]	038021[9]	/	/	038074[5]	038319	038519
	WINNER PORTA	1	28	28	E25		E25	0386001	0387001	/	/	038072	038070	/	038011[1]	038511
ALCOA	ALUBLIND	1	30	80		E30	E30	0386021	0387021	/	/	/	/	/	038012	038512
	FB 12 BLINDATO	1	28	33			E30	0386001	0387001	038030[5]	038020	/	/	/	038015[1]	038515
	FB 12 GA / EUROPA GA	2	28	33		E25	E25	0386011	0387011	038031[5/9]	038021[9]	/	/	038074[5]	038319	038519
	FB 12 T.T.	1	28	40		E25	E25	0386011	0387011	038031[5/9]	038021[9]	/	/	038074[5]	038319	038519
	FB 12 TRAD./REVAMPING	3	28	28			E25	/	/	038030[5]	038020	/	/	/	038014[1]	038514
	FORMULA F40 PORTA	1	28	33	E30		E30	0386001	0387001	/	/	038073	038071	/	038321[1]	038521
	FORMULA F40 TT PORTA	1	30	35	E25		E25	0386001	0387001	/	/	038073	038071	/	038321[1]	038521
	FORMULA F50 PORTA	1	30	40	E30		E30	0386001	0387001	/	/	038073	038071	/	038321[1]	038521
	FORMULA F50 TT PORTA	1	30	40	E25		E25	0386001	0387001	/	/	038073	038071	/	038321[1]	038521
	FORMULA F60 TT PORTA	1	30	50	E25		E25	0386001	0387001	/	/	038073	038071	/	038321[1]	038521
	GR 9	2	28	28	E25		E25	/	/	038030[5]	038020	/	/	/	038015[1]	038515
	PLANA 1 ANTA	2	28	28			E25	0386001	0387001	038030[5]	038020	/	/	/	038015	038515
	PLANA 2 ANTE	2	28	28			E25	0386001	0387001	/	/	/	/	/	038013	038513
	R 35 REVERSIBILE	2	28	28			E25	0386011	0387011	038031[5/9]	038021[9]	/	/	/	038319	038519
	R 35 SORMONTO	2	28	28			E25	0386011	0387011	038031[5/9]	038021[9]	/	/	/	038319	038519
	R 40 REVERSIBILE 1 ANTA	2	28	33	E30		E30	0386021	0387021	/	/	/	/	/	038012	038512
	R 40 REVERSIBILE 2 ANTE	2	28	33	E30		E30	0386021	0387021	/	/	/	/	/	038012	038512
	R 40 SORMONTO 1 ANTA	2	28	28	E25		E25	0386021	0387021	/	/	/	/	/	038012	038512
	R 40 SORMONTO 2 ANTE	2	28	28	E25		E25	0386021	0387021	/	/	/	/	/	038012	038512
	R 50 SORMONTO 1 ANTA	2	28	28	E30		E30	0386021	0387021	/	/	/	/	/	038012	038512
R 50 SORMONTO 2 ANTE	2	28	28	E30		E30	0386021	0387021	/	/	/	/	/	038012	038512	
R 50 TT SORMONTO 1 ANTA	2	28	28	E30		E30	0386021	0387021	/	/	/	/	/	038012	038512	
R 50 TT SORMONTO 2 ANTE	2	28	28	E30		E30	0386021	0387021	/	/	/	/	/	038012	038512	
R 60 TT COMPLANARE	2	30	45	E30		E30	0386021	0387021	/	/	/	/	/	038012	038512	
ALL.CO FINAL ITES	All.Co 5 COMPLANARE	2	28	28		E25	E25	0386031	0387031	/	/	/	/	/	038321[8]	038521
	All.Co 5 PORTA	1	28	28	E30		E30	0386001	0387001	/	/	038072	038070	/	038011[1]	038511
	All.Co 5 REVERSIBILE	2	28	28		E25	E25	0386021	0387021	/	/	/	/	/	038322	038522
	All.Co 5 SORMONTO	2				E30	E30	0386021	0387021	/	/	/	/	/	038322	038522
	All.Co 5 TT PORTA	1	30	45	E30		E30	0386001	0387001	/	/	038072	038070	/	038011[7]	038511
	EXPORT 40 FINESTRA	2	30	40		E30	E30	0386011	0387011	038031[5/9]	038021[9]	/	/	038074[5]	038319	038519
	EXPORT 45 TT	2	30	45		E30	E30	0386011	0387011	/	/	/	/	/	/	/
	EXPORT 50 FINESTRA	2	30	45		E30	E30	0386011	0387011	038031[5/9]	038021[9]	/	/	038074[5]	038319	038519
	EXPORT 50 PORTA	1	30	35	E30		E30	0386001	0387001	/	/	038072	038070	/	038011[1]	038511
	EXPORT 50 TT FINESTRA	2	30	55		E30	E30	0386011	0387011	038031[5/9]	038021[9]	/	/	038074[5]	038319	038519
	EXPORT 50 TT PORTA	1	30	45		E30	E30	0386001	0387001	/	/	/	/	/	038011[1]	038511
	FINAL 40 FINESTRA	2	30	35		E30	E30	0386011	0387011	038031[5/9]	038021[9]	/	/	038074[5]	038319	038519
ITES P4 COMPLANARE	2	28	28		E25	E25	0386031	0387031	/	/	/	/	/	038321[8]	038521	
ITES P4 SORMONTO	2	28	28		E25	E25	0386021	0387021	/	/	/	/	/	038320[8]	038520	
SICURBLIN 65	1	35	35	E30		E25	0386001	0387001	/	/	038072	038070	/	038011[6]	038511	
SICURBLIN C.E.	1	30	60		E30	E30	0386011	0387011	038031[5/9]	038021[9]	/	/	038074[5]	/	/	
ALNOR	BLINDO BLOCK	1	30	55		E25	E35	0386031	0387031	/	/	/	/	/	038321	038521
	MONTREAL G.A.	2	28	28		E25	E25	0386031	0387031	/	/	/	/	/	038321	038521
	MONTREAL PORTA	1	28	28	E25		E25	0386001	0387001	/	/	038072	038070	/	038011[1]	038511

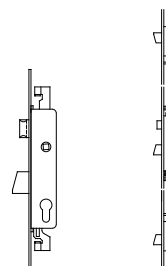

Serrature da infilare
interasse 85 mm

PROFILO		CILINDRO		FRONTALE ENTRATA UTILIZZABILE			CONTROPIASTRE										
ESTRUSORE	SERIE	MONTANTE (*)	C	D	24X7 24X6	24X3	22X3	REGOLABILI		IN ACCIAIO		MULTIPUNTO			IN NYLON		
								CATENACCIO SCROCCO/RULLO E ELETTRICA	SOLO CATENACCIO E DEVIATORI	CATENACCIO SCROCCO/RULLO E ELETTRICA	SOLO CATENACCIO E DEVIATORI	SENZA PUNTALI	CON PUNTALI	PIATTA	CATENACCIO SCROCCO/RULLO E ELETTRICA	SOLO CATENACCIO SOLO GANCIO E DEVIATORI	
ALUSUISSE	ALSEC 2000 FINESTRA 59	2	30	55			E25	E25	0386011	0387011	038031[5/9]	038021[9]	/	/	038074[5]	038319	038519
	ALSEC 2000 FINESTRA 69	2	30	65			E25	E25	0386011	0387011	038031[5/9]	038021[9]	/	/	038074[5]	038319	038519
	ALSEC 2000 PORTA 59	1	28	40				E30	0386001	0387001	/	/	/	/	/	038011[1]	038511
	ALSEC 2000 PORTA 59	1	30	50			E35		0386001	0387001	/	/	038073	038071	/	038011	038511
	ALSEC 2000 PORTA 69	1	30	55			E35	E30	0386001	0387001	/	/	038073	038071	/	038011[1]	038511
Alu-k	ALUBLINDO	1	45	45			E30	E30	0386001	0387001	/	/	038072	038070	/	038011[6]	038511
	N 45 PORTA	1	28	28			E30	E30	0386001	0387001	/	/	038072	038070	/	038011	038511
	N 45 REVERSIBILE	2	28	28			E25	E25	0386021	0387021	/	/	/	/	/	/	/
	N 53 COMPLANARE	2	30	35			E25	E25	0386031	0387031	/	/	/	/	/	038321	038521
	N 53 PORTA	1	28	33			E35	E35	0386001	0387001	/	/	038072	038070	/	038011	038511
	N 55 TT COMPLANARE	2	30	40			E25	E25	0386031	0387031	/	/	/	/	/	038321	038521
	N 55 TT PORTA	1	30	35			E35	E30	0386001	0387001	/	/	/	/	/	038011	038511
	N 62 TT PORTA	1	30	45			E35	E30	0386001	0387001	/	/	/	/	/	038011	038511
Alu-mec	SYNTHESIS 45 FINESTRA	2	28	33			E35	E35	0386011	0387011	038031[5/9]	038021[9]	/	/	038074[5]	038319	038519
	SYNTHESIS 57 FINESTRA	2	28	33			E35	E35	0386011	0387011	038031[5/9]	038021[9]	/	/	038074[5]	038319	038519
	SYNTHESIS 57 PORTA	2	35	35			E35	E30	0386001	0387001	/	/	038072	038070	/	038012	038512
	SYNTHESIS 60 TT FINESTRA	2	30	45			E35	E35	0386011	0387011	038031[5/9]	038021[9]	/	/	038074[5]	038319	038519
	SYNTHESIS 60TT PORTA	2	30	40			E35	E35	0386001	0387001	/	/	038072	038070	/	038011	038511
BODEGA	BGA 50	2	30	40			E25	E25	0386011	0387011	038031[5/9]	038021[9]	/	/	038074[5]	038319	038519
	EXTRABLIND 70	2	35	45				E35	0386001	0387001	/	/	/	/	/	038321[1]	038521
	EXTRABLIND 70	2	35	45			E35		0386001	0387001	/	/	038073	038071	/	038011	038511
	NEW BT 60	2	30	45			E25	E25	0386011	0387011	038031[5/9]	038021[9]	/	/	038074[5]	038319	038519
DOMAL	Domal BREAK 52 FINESTRA	2	30	40			E30	E30	0386011	0387011	038031[5/9]	038021[9]	/	/	038074[5]	038319	038519
	Domal BREAK 52 PORTA	1	30	35			E30	E25	0386001	0387001	/	/	038073	038071	/	038011[1]	038511
	Domal BREAK 70 FINESTRA	2	30	55			E30	E30	0386011	0387011	038031[5/9]	038021[9]	/	/	038074[5]	038319	038519
	Domal BREAK 70 PORTA	1	30	45			E25	E25	0386001	0387001	/	/	038073	038071	/	038321[6]	038521
	Domal SECURITY PORTA	1	45	45				E25	0386001	0387001	/	/	/	/	/	038011	038511
	Domal SECURITY PORTA	1	40	40			E35		0386001	0387001	/	/	038072	038070	/	038011	038511
	Domal SHOPS PORTA	1	30	40				E25	0386001	0387001	/	/	/	/	/	038011[1]	038511
	Domal SHOPS PORTA	1	30	45			E30	E25	0386001	0387001	/	/	038073	038071	/	038011	038511
	Domal STOPPER PG FINESTRA	2	30	40			E30	E30	0386011	0387011	038031[5/9]	038021[9]	/	/	038074[5]	038319	038519
	Domal STOPPER PG PORTA	1	28	28			E30	E25	0386001	0387001	/	/	038072	038070	/	038011[6]	038511
	EQUIPE	SISTEMA 8000 G.A. FINESTRA 1 ANTA	2	30	30			E35	E35	0386011	0387011	038031[5/9]	038021[9]	/	/	038074[5]	038319
SISTEMA 8000 G.A. FINESTRA 2 ANTE		2	30	30			E35	E35	0386011	0387011	038031[5/9]	038021[9]	/	/	038074[5]	038319	038519
SISTEMA 8000 TT FINESTRA 1 ANTA		2	30	50			E35	E35	0386011	0387011	/	/	/	/	/	/	/
SISTEMA 8000 TT FINESTRA 2 ANTE		2	30	50			E35	E35	0386011	0387011	/	/	/	/	/	/	/
ESA	BLINDAL 60 PORTA 1 ANTA	2	35	35			E35	E30	0386001	0387001	038030[5/6]	038020	/	/	/	038015[6]	038515
	BLINDAL 60 PORTA 2 ANTE	2	35	35			E35	E30	0386001	0387001	038030[5/6]	038020	/	/	/	038015[6]	038515
	BLINDAL 70 PORTA 1 ANTA	1	35	50			E30	E30	0386001	0387001	N°2 038030[5/6]	N°2 038020	/	/	/	/	/
	BLINDAL 70 PORTA 2 ANTE	1	35	50			E30	E30	0386001	0387001	N°2 038030[5/6]	N°2 038020	/	/	/	/	/
	GIUNTALL COMPLANARE	2	28	33				E25	0386031	0387031	/	/	/	/	/	038322	038522
	GIUNTALL PORTA	1	28	28			E25	E25	0386021	0387021	/	/	/	/	/	038321	038521
	ISOLA PORTA	1	30	40			E25	E25	0386011	0387011	038031[5/9]	038021[9]	/	/	038074[5]	038319	038519
ESEDRA	GA 53 PORTA	2	30	40			E30	E30	0386011	0387011	038031[5/9]	038021[9]	/	/	038074[5]	038319	038519
	GA 53 PORTA	3	30	40			E35	E35	0386011	0387011	038031[5/9]	038021[9]	/	/	038074[5]	038319	038519
	TT 63 PORTA	2	30	50			E30	E30	0386011	0387011	038031[5/9]	038021[9]	/	/	038074[5]	038319	038519

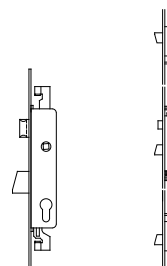

Serrature da infilare
interasse 85 mm

PROFILO		CILINDRO		FRONTALE ENTRATA UTILIZZABILE		CONTROPIASTRE												
ESTRUSORE	SERIE	MONTANTE (*)	C	D	24X7 24X6	24X3	22X3	REGOLABILI		IN ACCIAIO		MULTIPUNTO			IN NYLON			
								CATENACCIO SCROCCO/RULLO E ELETTRICA	SOLO CATENACCIO E DEVIATORI	CATENACCIO SCROCCO/RULLO E ELETTRICA	SOLO CATENACCIO E DEVIATORI	SENZA PUNTALI	CON PUNTALI	PIATTA	CATENACCIO SCROCCO/RULLO E ELETTRICA	SOLO CATENACCIO SOLO GANCIO E DEVIATORI		
	TT 63 PORTA	3	30	50				E35	E35	0386011	0387011	038031[5,9]	038021[9]	/	/	038074[5]	038319	038519
	TT 75 PORTA	2	30	60				E30	E30	0386011	0387011	038031[5,9]	038021[9]	/	/	038074[5]	038319	038519
	TT 75 PORTA	3	30	60				E35	E35	0386011	0387011	038031[5,9]	038021[9]	/	/	038074[5]	038319	038519
FRESIA	GLOBAL 41 COMPLANARE	2	28	33				E30	E30	0386021	0387021	/	/	/	/	/	/	/
	GLOBAL 41 SORMONTO	2	28	33				E30	E30	0386021	0387021	/	/	/	/	/	/	/
	GLOBAL 48 COMPLANARE	2	30	40				E30	E30	0386021	0387021	/	/	/	/	/	/	/
	GLOBAL 48 PORTA	1	30	30				E25	E25	0386001	0387001	/	/	/	/	/	/	/
	GLOBAL 48 SORMONTO	2	30	30				E30	E30	0386021	0387021	/	/	/	/	/	/	/
	GLOBAL 70 TAGLIO TERMICO	2	30	45				E30	E30	0386021	0387021	/	/	/	/	/	/	/
INDINVEST	ALPHA 255 COMPLANARE	2	30	30				E25	E25	0386031	0387031	/	/	/	/	/	038013[3/8]	038513[3]
	ALPHA 370 TT COMPLANARE	2	30	45				E25	E25	0386031	0387031	/	/	/	/	/	038013[3]	038513[3]
	ALPHA 445 FINESTRA	2	28	28				E25	E25	0386031	0387031	/	/	/	/	/	038321	038521
	ALPHA 445 PORTA 1 ANTA	1	28	28				E30	E30	0386031	0387031	/	/	/	/	/	038321	038521
	ALPHA 445 PORTA 2 ANTE	1	28	28				E30	E30	0386001	0387001	/	/	/	/	/	038323	038523
	ALPHA 658 TT COMPLANARE	2	30	40				E25	E25	0386031	0387031	/	/	/	/	/	038016	038016
	ALPHA BLITZ 2000	1	30	50				E30	E30	0386031	0387031	/	/	/	/	/	038013[3/8]	038513[3]
	ALPHA GLOBO 45	2	28	28				E25	E25	0386031	0387031	/	/	/	/	/	038321	038521
	ALPHA GLOBO 55	2	30	30				E25	E25	0386031	0387031	/	/	/	/	/	038013	038513
	GOLD 400 COMPLANARE	2	30	35				E30	E30	0386011	0387011	038031[5,9]	038021[9]	/	/	038074[5]	038319	038519
	GOLD 400 SORMONTO	3	30	35				E35	E35	0386011	0387011	038031[5,9]	038021[9]	/	/	038074[5]	038319	038519
	GOLD 500 COMPLANARE	2	30	45				E30	E30	0386011	0387011	038031[5,9]	038021[9]	/	/	038074[5]	038319	038519
	GOLD 500 SORMONTO	3	30	45				E35	E35	0386011	0387011	038031[5,9]	038021[9]	/	/	038074[5]	038319	038519
	GOLD 600 COMPLANARE	2	30	55				E30	E30	0386011	0387011	038031[5,9]	038021[9]	/	/	038074[5]	038319	038519
	GOLD 600 SORMONTO	3	30	55				E35	E35	0386011	0387011	038031[5,9]	038021[9]	/	/	038074[5]	038319	038519
METRA	NC 45 INTERNATIONAL FINESTRA	2	30	40				E30	E30	0386011	0387011	038031[5,9]	038021[9]	/	/	038074[5]	038319	038519
	NC 45 INTERNATIONAL PORTA	1	28	28		E25		E25	E25	0386001	0387001	/	/	038072	038070	/	038011[1/7]	038511[7]
	NC 45 SUPER THERMIC FINESTRA	2	30	40				E25	E25	0386011	0387011	038031[5,9]	038021[9]	/	/	038074[5]	038319	038519
	NC 45 SUPER THERMIC PORTA	1	28	28				E25	E25	0386001	0387001	/	/	/	/	/	038011[1]	038511
	NC 55 INTERNATIONAL FINESTRA	2	30	50				E25	E25	0386011	0387011	038031[5,9]	038021[9]	/	/	038074[5]	038319	038519
	NC 55 INTERNATIONAL PORTA	1	30	40		E25		E25	E25	0386001	0387001	/	/	038072	038070	/	038011[1]	038511
	NC 68 SUPER THERMIC FINESTRA	2	30	55				E25	E25	0386011	0387011	038031[5,9]	038021[9]	/	/	038074[5]	038319	038519
	NC 68 SUPER THERMIC PORTA	1	30	45		E30		E25	E25	0386001	0387001	/	/	038072	038070	/	038011[1]	038511
	NUOVO NC 40 COMPLANARE	2	28	28				E25	E25	0386031	0387031	/	/	/	/	/	038321[8/10]	038521[10]
	NUOVO NC 40 SORMONTO 1 ANTA	2	28	28				E25	E25	0386011	0387011	/	/	/	/	/	038320	038520
	NUOVO NC 40 SORMONTO 2 ANTE	2	28	28				E25	E25	0386031	0387031	/	/	/	/	/	038321[8]	038521
	NUOVO NC 40 SORM. 2 ANTE CON RIPORTO	2	28	28				E25	E25	0386011	0387011	/	/	/	/	/	/	/
	NUOVO NC 50 COMPLANARE	2	28	28				E25	E25	0386031	0387031	/	/	/	/	/	038321[8/10]	038521
	NUOVO NC 50 PORTA	1	28	28		E30		E25	E25	0386001	0387001	/	/	038072	038070	/	038011[8]	038511
	NUOVO NC 50 SORMONTO 1 ANTA	2	28	28				E25	E25	0386021	0387021	/	/	/	/	/	038323	038523
	NUOVO NC 50 SORMONTO 2 ANTE	2	28	28				E25	E25	0386021	0387021	/	/	/	/	/	038323	038523
	SUPERBLINDO	1	30	60		E35		E35	E35	0386001	0387001	/	/	038072	038070	/	038011[1]	038511
MORELLI	MA 8300	2	30	40				E35	E35	0386011	0387011	038031[5,9]	038021[9]	/	/	038074[5]	038319	038519
NEW TEC	METRA 50 PORTA COMPLANARE	1	28	33		E25		E25	E25	0386001	0387001	/	/	/	/	/	038321	038521
	METRA 50 PORTA SORMONTO	2	28	33		E30		E30	E30	0386021	0387021	/	/	/	/	/	038012	038512
	METRA 52 TT PORTA COMPLANARE	1	28	33		E25		E25	E25	0386001	0387001	/	/	038073	038071	/	038321	038521
	METRA 52 TT PORTA SORMONTO	2	28	33		E30		E30	E30	0386021	0387021	/	/	/	/	/	038012	038512
	METRA 60 TT PORTA SORMONTO	2	30	40		E30		E30	E30	0386021	0387021	/	/	/	/	/	038012	038512
	METRA 68 TT PORTA COMPLANARE	1	30	50		E30		E25	E25	0386001	0387001	/	/	038073	038071	/	038321	038521

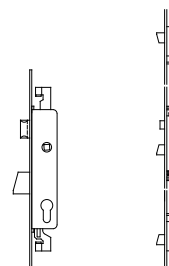

Serrature da infilare
interasse 85 mm

ESTRUSORE	PROFILO	CILINDRO		FRONTALE ENTRATA UTILIZZABILE		CONTROPIASTRE										
		C	D	24X7 24X6	24X3	22X3	REGOLABILI		IN ACCIAIO		MULTIPUNTO			IN NYLON		
	SERIE	MONTANTE (*)					CATENACCIO SCROCCO/RULLO E ELETTRICA	SOLO CATENACCIO E DEVIATORI	CATENACCIO SCROCCO/RULLO E ELETTRICA	SOLO CATENACCIO E DEVIATORI	SENZA PUNTALI	CON PUNTALI	PIATTA	CATENACCIO SCROCCO/RULLO E ELETTRICA	SOLO CATENACCIO SOLO GANCIO E DEVIATORI	
	Metra 68 TT PORTA SORMONTO	2	30	50		E30	E30	038602	038702	/	/	/	/	/	038012	038512
OCMA	FC 47 FINESTRA	2	28	33		E30	E30	0386011	0387011	038031[5,9]	038021[9]	/	/	038074[5]	038319	038519
	FC 55 FINESTRA	3	30	35		E35	E35	0386011	0387011	038031[5,9]	038021[9]	/	/	038074[5]	038319	038519
	FC 60 TT FINESTRA	2	30	45		E30	E30	0386011	0387011	038031[5,9]	038021[9]	/	/	038074[5]	038319	038519
	FC 60 TT PORTA	1	30	45				/	/	/	/	/	/	/	038321[1/8]	038521
	SV 47 PORTA 1 ANTA	1	28	33	E30			0386001	0387001	/	/	038073	038071	/	038011[1/8]	038511
	SV 47 PORTA 2 ANTE	1	28	28	E30			0386001	0387001	/	/	/	/	/	038011[1/8]	038511
	SV 62 PORTA 1 ANTA	1	30	45	E30			0386001	0387001	/	/	038073	038071	/	038011[1/8]	038511
	SV 62 PORTA 2 ANTE	1	30	45	E30			0386001	0387001	/	/	/	/	/	038011[1/8]	038511
	SV 62 TT PORTA 1 ANTA	1	30	45	E30			0386001	0387001	/	/	038073	038071	/	038011[1/8]	038511
	SV 62 TT PORTA 2 ANTE	1	30	45	E30			0386001	0387001	/	/	038073	038071	/	038011[1/8]	038511
PASSERINI	EKIP 40 COMPLANARE 1 ANTA	2	28	28		E25	E25	0386031	0387031	/	/	/	/	/	038321[8]	038521
	EKIP 40 COMPLANARE 2 ANTE	2	28	28				0386031	0387031	/	/	/	/	/	038321[8]	038521
	EKIP 40 EVOLUZIONE 1 ANTA	2	28	28		E25	E25	0386011	0387011	/	/	/	/	/	038320	038520
	EKIP 40 EVOLUZIONE 2 ANTE	2	28	28		E25	E25	0386011	0387011	038031[5,9]	038021[9]	/	/	038074[5]	038319	038519
	EKIP 40 SORMONTO 1 ANTA	2	28	28		E25	E25	0386011	0387011	/	/	/	/	/	038320	038520
	EKIP 40 SORMONTO 2 ANTE	2	28	28		E25	E25	0386011	0387011	038031[5,9]	038021[9]	/	/	038074[5]	038319[8]	038519
	EKIP 50 COMPLANARE 1 ANTA	2	28	33		E35	E35	0386031	0387031	/	/	/	/	/	/	/
	EKIP 50 COMPLANARE 2 ANTE	2	28	33				0386031[11]	0387031	/	/	/	/	/	/	/
	EKIP 50 SORMONTO 1 ANTA	2	28	33		E35	E35	0386021	0387021	/	/	/	/	/	038323	038523
	EKIP 50 SORMONTO 2 ANTE	2	28	33		E25	E25	0386021	0387021	038031[5,9]	038021[9]	/	/	038074[5]	038319[8]	038519
	EKIP BLINDO	1	45	45		E35	E35	0386001	0387001	/	/	/	/	/	/	/
	EKIP MAASTRICHT 53 FINESTRA	2	30	40		E30	E30	0386011	0387011	038031[5,9]	038021[9]	/	/	038074[5]	038319	038519
	EKIP MAASTRICHT 53 PORTA 1 ANTA	1	30	40	E30			0386001	0387001	/	/	038072	038070	/	038011	038511
	EKIP MAASTRICHT 53 PORTA 2 ANTE	1	30	35		E25	E25	0386001[1]	0387001	/	/	/	/	/	038011[1]	038511
	EKIP MAASTRICHT TH 60 FINESTRA	2	30	45		E30	E30	0386011	0387011	038031[5,9]	038021[9]	/	/	038074[5]	038319	038519
	EKIP MAASTRICHT TH 60 PORTA 1 ANTA	1	30	45	E30			0386001	0387001	/	/	038070	/	038011	038511	/
	EKIP MAASTRICHT TH 60 PORTA 2 ANTE	1	30	40		E30	0386001[1]	0387001	/	/	/	/	/	038011[1]	038511	/
	EKIP MAASTRICHT TH 68 FINESTRA	2	30	55		E30	E30	0386011	0387011	038031[5,9]	038021[9]	/	/	038074[5]	038319	038519
	EKIP MAASTRICHT TH 68 PORTA 1 ANTA	1	30	55	E30			0386001	0387001	/	/	038070	/	038011	038511	/
	EKIP MAASTRICHT TH 68 PORTA 2 ANTE	1	30	50		E30	0386001[1]	0387001	/	/	/	/	038011[1]	038511	/	/
EKIP THERMO 53 FINESTRA 1 ANTA	2	30	40		E25	E25	0386031	0387031	/	/	/	/	/	/	/	
EKIP THERMO 53 FINESTRA 2 ANTE	2	30	40		E25	E25	0386031	0387031	/	/	/	/	/	038321[8]	038521	
EKIP THERMO 53 PORTA	1	30	40	E30			E25	0386001	0387001	/	/	038072	038070	/	038011[6]	038511
PROFILATI	"PE" "Eku 53" FINESTRA	2	30	40		E30	E30	0386011	0387011	038031[5,9]	038021[9]	/	/	038074[5]	038319	038519
	"PE" "Eku 53" PORTA	1	30	30	E25			E25	0386001	0387001	/	038073	038071	/	038321	038521
	"Pe" Eku 64 Tt Finestra	2	30	50		E30	E30	0386011	0387011	038031[5,9]	038021[9]	/	/	038074[5]	038319	038519
	"PE" "Eku 64 TT" PORTA	1	30	40	E25			E25	0386001	0387001	/	038073	038071	/	038321	038521
	"Pe" Eku 72 Tt Finestra	2	30	60		E30	E30	0386011	0387011	038031[5,9]	038021[9]	/	/	038074[5]	038319	038519
	"PE" "Eku 72 TT" PORTA	1	30	50	E25			E25	0386001	0387001	/	038073	038071	/	038321	038521
	SISTEMA PE 1 40 COMP./EST. 1 ANTA	2	28	28		E30	E30	0386011	0387011	/	/	/	/	/	038320	038520
	SISTEMA PE 1 40 COMP./EST. 2 ANTE	2	28	28		E30	E30	0386031	0387031	/	/	/	/	/	038321	038521
	SISTEMA PE 1 40 SORMONTO 1 ANTA	2	28	28		E30	E30	0386011	0387011	/	/	/	/	/	038320	038520
	SISTEMA PE 1 40 SORMONTO 2 ANTE	2	28	28		E30	E30	0386031	0387031	/	/	/	/	/	038321	038521
	SISTEMA PE 1 50 COMP./EST. 1 ANTA	2	30	40		E30	E30	0386011	0387011	/	/	/	/	/	038320	038520
	SISTEMA PE 1 50 COMP./EST. 2 ANTE	2	30	40		E30	E30	0386031	0387031	/	/	/	/	/	038321	038521
	SISTEMA PE 1 50 SORMONTO 1 ANTA	2	30	35		E30	E30	0386011	0387011	/	/	/	/	/	038320	038520
	SISTEMA PE 1 50 SORMONTO 2 ANTE	2	30	35		E30	E30	0386031	0387031	/	/	/	/	/	038321	038521
	SCHÜCO	ROYAL 78 ST BLINDATO	1	40	40	E30		E25	0386001	0387001	/	/	038072	038070	/	038011[1]

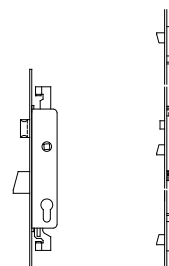

Serrature da infilare
interasse 85 mm

PROFILO		CILINDRO		FRONTALE ENTRATA UTILIZZABILE			CONTROPIASTRE									
ESTRUSORE	SERIE	MONTANTE (*)	C	D	24X7 24X6	24X3	22X3	REGOLABILI		IN ACCIAIO		MULTIPUNTO			IN NYLON	
								CATENACCIO SCROCCO/RULLO E ELETTRICA	SOLO CATENACCIO E DEVIATORI	CATENACCIO SCROCCO/RULLO E ELETTRICA	SOLO CATENACCIO E DEVIATORI	SENZA PUNTALI	CON PUNTALI	PIATTA	CATENACCIO SCROCCO/RULLO E ELETTRICA	SOLO CATENACCIO SOLO GANCIO E DEVIATORI
	ROYAL S 50 N ROYAL S 55 TT ROYAL S 65 TT	1	30	30	E35		E30	0386001	0387001	038030[5]	038020	/	/	/	/	/
		1	30	40	E35		E30	0386001	0387001	038030[5]	038020	/	/	/	/	/
		1	30	45	E35		E35	0386001	0387001	038030[5]	038020	/	/	/	/	/
WICONA	L60A L70A	1	30	45			E35	0386001	0387001	/	/	/	/	/	038011[1]	038511
		1	30	50			E35	0386001	0387001	/	/	/	/	/	038011[1]	038511

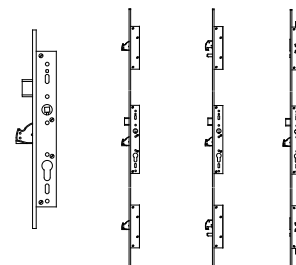

Serrature da infilare
interasse 92 mm

PROFILO		CILINDRO			FRONTALE ENTRATA UTILIZZABILE				CONTROPIASTRE MODULARI						
ESTRUSORE	SERIE	MONTANTE (*)	C	D	GHIERA	24X6	24X7	24X3	22X3	SERRATURA DX	SERRATURA SX	DEVIATORI A CATENACCIO L=180	DEVIATORI A GANCIO L=180	DEVIATORI A CATENACCIO L=180	DEVIATORI A GANCIO L=180
ALCAN	ABITHAL CRISTAL	2	30	50	NO	/	/	E35	E35	033173	033174	033181	033182	033177	033178
	ABITHAL KEEPER PORTA 53-60	1	30	40	SI	E30	E30	E30[12]	E30	033162	033163	033170	033171	033166	033167
	ABITHAL KEEPER PORTA 61-68	1	30	40	SI	E30	E30	E30[12]	E30	033162	033163	033170	033171	033166	033167
	ABITHAL KEEPER PORTA C.E.	2	30	40	NO	/	/	E30	E30	033173	033174	033181	033182	033177	033178
	ABITHAL PORTA	1	28	28	NO	/	/	E25	E25	033162	033163	033170	033171	033166	033167
	WINNER FINESTRA	2	28	40	NO	/	/	E25	E25	033173	033174	033181	033182	033177	033178
	WINNER PORTA	1	28	28	NO	/	/	E25	E25	033162	033163	033170	033171	033166	033167
ALCOA	FB 12 BLINDATO	1	28	33	SI	E35	E35	E30[12]	E30	033162	033163	033170	033171	033166	033167
	FB 12 GA / EUROPA GA	2	30	40	NO	/	/	E30	E30	033173	033174	033181	033182	033177	033178
	FB 12 T.T.	1	30	45	NO	/	/	E30	E30	033173	033174	033181	033182	033177	033178
	FORMULA F40 PORTA	1	28	33	SI	E30	E30	E30[12]	E30	033162	033163	033170	033171	033166	033167
	FORMULA F40 TT PORTA	1	28	33	SI	E25	E25	E25[12]	E25	033162	033163	033170	033171	033166	033167
	FORMULA F50 PORTA	1	30	45	SI	E30	E30	E30[12]	E30	033162	033163	033170	033171	033166	033167
	FORMULA F50 TT PORTA	1	30	45	SI	E25	E25	E25[12]	E25	033162	033163	033170	033171	033166	033167
	FORMULA F60 TT PORTA	1	30	50	SI	E25	E25	E25[12]	E25	033162	033163	033170	033171	033166	033167
	PLANA 1 ANTA	2	28	33	NO	/	/	E25[12]	E25	033162	033163	033170	033171	033166	033167
	PLANA 2 ANTE	2	28	33	NO	E25	E25	E25[12]	E25	033162	033163	033170	033171	033166	033167
	R 35 REVERSIBILE	2	28	28	NO	/	/	E25[12]	E25	033173	033174	033181	033182	033177	033178
	R 35 SORMONTO	2	28	33	NO	/	/	E30[12]	E30	033173	033174	033181	033182	033177	033178
ALL.CO FINAL ITES	ALL.CO 5 PORTA	1	28	33	SI	E30	E30	E25[12]	E25	033162	033163	033170	033171	033166	033167
	ALL.CO 5 TT PORTA	1	30	45	SI	E30	E30	E25[12]	E25	033162	033163	033170	033171	033166	033167
	EXPORT 40 FINESTRA	2	30	45	NO	/	/	E30	E30	033173	033174	033181	033182	033177	033178
	EXPORT 45 TT FINESTRA	2	30	40	NO	/	/	E25	E25	033173	033174	033181	033182	033177	033178
	EXPORT 50 FINESTRA	2	30	45	NO	/	/	E30	E30	033173	033174	033181	033182	033177	033178
	EXPORT 50 PORTA	1	30	35	SI	E30	E30	E25[12]	E25	033162	033163	033170	033171	033166	033167
	EXPORT 50 TT FINESTRA	2	30	55	NO	/	/	E30	E30	033173	033174	033181	033182	033177	033178
	EXPORT 50 TT PORTA	1	30	50	SI	/	/	E25[12]	E25	033162	033163	033170	033171	033166	033167
	FINAL 40 FINESTRA	2	28	33	NO	/	/	E30	E30	033173	033174	033181	033182	033177	033178
	SICURBLIN 65	1	40	40	SI	E30	E30	E25[12]	E25	033162	033163	033170	033171	033166	033167
SICURBLIN C.E.	1	30	60	NO	/	/	E30	E30	033173	033174	033181	033182	033177	033178	
ALNOR	MONTREAL PORTA	1	28	28	SI	E25	E25	E25[12]	E25	033162	033163	033170	033171	033166	033167
ALUSUISSE	ALSEC 2000 FINESTRA 59	2	30	55	NO	/	/	E30	E30	033173	033174	033181	033182	033177	033178
	ALSEC 2000 FINESTRA 69	2	30	65	NO	/	/	E30	E30	033173	033174	033181	033182	033177	033178
	ALSEC 2000 PORTA 59	1	30	45	SI	E30	E30	E30[12]	E30	033162	033163	033170	033171	033166	033167
	ALSEC 2000 PORTA 69	1	30	45	SI	E30	E30	E30[12]	E30	033162	033163	033170	033171	033166	033167
Alu-k	ALUBLINDO	1	45	45	SI	E30	E30	E25[12]	E25	033162	033163	033170	033171	033166	033167
	N 45 PORTA	1	28	28	SI	E30	E30	E25[12]	E25	033162	033163	033170	033171	033166	033167
	N 53 PORTA	1	30	35	SI	E35	E35	E30[12]	E30	033162	033163	033170	033171	033166	033167
	N 55 TT PORTA	1	30	40	SI	E35	E35	E30[12]	E30	033162	033163	033170	033171	033166	033167
	N 62 TT PORTA	1	30	45	SI	E35	E35	E30[12]	E30	033162	033163	033170	033171	033166	033167
Alu-mec	SYNTHESIS 45 FINESTRA	2	28	33	NO	/	/	E35	E35	033173	033174	033181	033182	033177	033178
	SYNTHESIS 57 FINESTRA	2	30	45	NO	/	/	E35	E35	033173	033174	033181	033182	033177	033178
	SYNTHESIS 57 PORTA	2	35	35	SI	E35	E35	E30[12]	E30	033162	033163	033170	033171	033166	033167
	SYNTHESIS 60 TT FINESTRA	2	30	50	NO	/	/	E35	E35	033173	033174	033181	033182	033177	033178
	SYNTHESIS 60 TT PORTA	2	30	45	SI	E40	E40	E30	E30	033162	033163	033170	033171	033166	033167

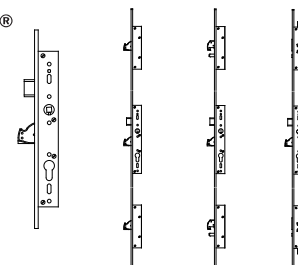

Serrature da infilare
interasse 92 mm

PROFILO		CILINDRO	FRONTALE ENTRATA UTILIZZABILE				CONTROPIASTRE MODULARI								
ESTRUSORE	SERIE		MONTANTE (*)	C	D	GHERA	24X6	24X7	24X3	22X3	SERRATURA DX	SERRATURA SX	DEVIATORI A CATENACCIO L=180	DEVIATORI A GANCIO L=180	DEVIATORI A CATENACCIO L=180
BODEGA	BGA 50	2	30	40	NO	/	/	E25	E25	033173	033174	033181	033182	033177	033178
	EXTRABLIND 70	2	40	50	SI	E40	E40	/	/	033162	033163	033170	033171	033166	033167
	NEW BT 60	2	30	50	NO	/	/	E30	E30	033173	033174	033181	033182	033177	033178
DOMAL	Domal BREAK 52 FINESTRA	2	30	40	NO	/	/	E30	E30	033173	033174	033181	033182	033177	033178
	Domal BREAK 52 PORTA	1	30	35	SI	E30	E30	E25[12]	E25	033162	033163	033170	033171	033166	033167
	Domal BREAK 70 FINESTRA	2	30	55	NO	/	/	E30	E30	033173	033174	033181	033182	033177	033178
	Domal BREAK 70 PORTA	1	30	50	SI	E30	E30	E25[12]	E25	033162	033163	033170	033171	033166	033167
	Domal SECURITY PORTA	1	45	45	SI	E40	E40	E35[12]	E35	033162	033163	033170	033171	033166	033167
	Domal SHOPS PORTA	1	30	45	SI	E30	E30	E25[12]	E25	033162	033163	033170	033171	033166	033167
	Domal STOPPER PG FINESTRA	2	30	40	NO	/	/	E30	E30	033173	033174	033181	033182	033177	033178
	Domal STOPPER PG PORTA	1	28	33	SI	E30	E30	E25[12]	E25	033162	033163	033170	033171	033166	033167
EQUIPE	SISTEMA 8000 G.A. FINESTRA 1 ANTA	2	28	33	NO	/	/	E40	E40	033173	033174	033181	033182	033177	033178
	SISTEMA 8000 G.A. FINESTRA 2 ANTE	2	28	33	NO	/	/	E40	E40	033173	033174	033181	033182	033177	033178
	SISTEMA 8000 TT FINESTRA 1 ANTA	2	30	55	NO	/	/	E40	E40	033173	033174	033181	033182	033177	033178
	SISTEMA 8000 TT FINESTRA 2 ANTE	2	30	55	NO	/	/	E40	E40	033173	033174	033181	033182	033177	033178
ESA	BLINDAL 60 PORTA 1 ANTA	2	35	35	SI	E35[14]	/	E35[12]	E35	033162	033163	033170	033171	033166	033167
	BLINDAL 60 PORTA 2 ANTE	2	35	35	SI	E35[14]	/	E35[12]	E35	033162	033163	033170	033171	033166	033167
	BLINDAL 70 PORTA 1 ANTA	1	35	50	SI	E35	E35	E35	E35	033162	033163	033170	033171	033166	033167
	BLINDAL 70 PORTA 2 ANTE	1	35	50	SI	E35	E35	E35	E35	033162	033163	033170	033171	033166	033167
	ISOLA PORTA	1	30	45	SI	/	/	E30	E30	033173	033174	033181	033182	033177	033178
ESEDRA	GA 53 PORTA	2	30	40	NO	/	/	E30/E35	E30/E35	033173	033174	033181	033182	033177	033178
	TT 63 PORTA	2	30	50	NO	/	/	E30/E35	E30/E35	033173	033174	033181	033182	033177	033178
	TT 75 PORTA	2	30	60	NO	/	/	E30/E35	E30/E35	033173	033174	033181	033182	033177	033178
FRESIA	GLOBAL 48 PORTA	1	30	30	SI	E30	E30	E25	E25	033162	033163	033170	033171	033166	033167
INDINVESTALPHA	445 PORTA 2 ANTE	1	28	28	SI	E35	E35	E30	E30	033162	033163	033170	033171	033166	033167
	GOLD 400 COMPLANARE	2	28	33	NO	/	/	E30	E30	033173	033174	033181	033182	033177	033178
	GOLD 400 SORMONTO	3	28	33	NO	/	/	E30	E30	033173	033174	033181	033182	033177	033178
	GOLD 500 COMPLANARE	2	30	45	NO	/	/	E30	E30	033173	033174	033181	033182	033177	033178
	GOLD 500 SORMONTO	3	30	45	NO	/	/	E30	E30	033173	033174	033181	033182	033177	033178
	GOLD 600 COMPLANARE	2	30	55	NO	/	/	E30	E30	033173	033174	033181	033182	033177	033178
	GOLD 600 SORMONTO	3	30	55	NO	/	/	E30	E30	033173	033174	033181	033182	033177	033178
METRA	NC 45 INTERNATIONAL FINESTRA	2	30	40	NO	/	/	E30	E30	033173	033174	033181	033182	033177	033178
	NC 45 INTERNATIONAL PORTA	1	28	33	SI	E25	E25	E25[12]	E25	033162	033163	033170	033171	033166	033167
	NC 45 SUPERTHERMIC FINESTRA	2	30	40	NO	/	/	E25	E25	033173	033174	033181	033182	033177	033178
	NC 45 SUPERTHERMIC PORTA	1	28	33	SI	E30	E30	E25[12]	E25	033162	033163	033170	033171	033166	033167
	NC 55 INTERNATIONAL FINESTRA	2	30	50	NO	/	/	E25	E25	033173	033174	033181	033182	033177	033178
	NC 55 INTERNATIONAL PORTA	1	30	40	SI	E30	E30	E25[12]	E25	033162	033163	033170	033171	033166	033167
	NC 68 SUPERTHERMIC FINESTRA	2	30	55	NO	/	/	E25	E25	033173	033174	033181	033182	033177	033178
	NC 68 SUPERTHERMIC PORTA	1	30	45	SI	E30	E30	E25[12]	E25	033162	033163	033170	033171	033166	033167
	NUOVO NC 50 PORTA	1	30	30	SI	E30	E30	E25	E25	033162	033163	033170	033171	033166	033167
	SUPERBLINDO	1	30	60	SI	E35	E35	E30[12]	E30	033162	033163	033170	033171	033166	033167
MORELLI	MA 8300	1	30	40	NO	/	/	E30	E30	033173	033174	033181	033182	033177	033178
NEW TEC	Metra 50 PORTA COMPLANARE	1	30	35	SI	E25	E25	E25[12]	E25	033162	033163	033170	033171	033166	033167

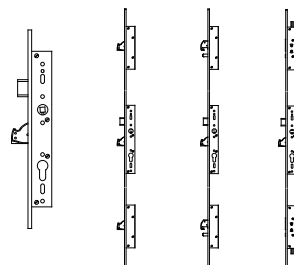

Serrature da infilare
interasse 92 mm

ESTRUSORE	PROFILO	CILINDRO	FRONTALE ENTRATA UTILIZZABILE				CONTROPIASTRE MODULARI								
			24X6	24X7	24X3	22X3	SERRATURA DX	SERRATURA SX	DEVIATORI A CATENACCIO L=180	DEVIATORI A GANCIO L=180	DEVIATORI A CATENACCIO L=180	DEVIATORI A GANCIO L=180			
SERIE	MONTANTE (*)	C	D	GHIERA											
	Metra 52 TT PORTA COMPLANARE	1	30	35	SI	E25	E25	E25[12]	E25	033162	033163	033170	033171	033166	033167
	Metra 68 TT PORTA COMPLANARE	1	30	55	SI	E30	E30	E25[12]	E25	033162	033163	033170	033171	033166	033167
OCMA	FC 47 FINESTRA	2	28	33	NO	/	/	E30	E30	033173	033174	033181	033182	033177	033178
	FC 55 FINESTRA	3	30	40	NO	/	/	E35	E35	033173	033174	033181	033182	033177	033178
	FC 60 TT FINESTRA	2	30	45	NO	/	/	E30	E30	033173	033174	033181	033182	033177	033178
	FC 60 TT PORTA	1	30	45	SI	E35[13]	E35[13]	/	/	033162	033163	033170	033171	033166	033167
	SV 47 PORTA 1 ANTA	1	28	33	SI	E35	E35	E30[12]	E30	033162	033163	033170	033171	033166	033167
	SV 47 PORTA 2 ANTE	1	28	33	SI	E35	E35	E30[12]	E30	033162	033163	033170	033171	033166	033167
	SV 62 PORTA 1 ANTA	1	30	45	SI	E30	E30	E30[12]	E30	033162	033163	033170	033171	033166	033167
	SV 62 PORTA 2 ANTE	1	30	45	SI	E30	E30	E30[12]	E30	033162	033163	033170	033171	033166	033167
	SV 62 TT PORTA 1 ANTA	1	30	45	SI	E30	E30	E30[12]	E30	033162	033163	033170	033171	033166	033167
	SV 62 TT PORTA 2 ANTE	1	30	45	SI	E30	E30	E30[12]	E30	033162	033163	033170	033171	033166	033167
PASSERINI	EKIP 40 EVOLUZIONE 2 ANTE	2	28	28	NO	/	/	E25	E25	033173	033174	033181	033182	033177	033178
	EKIP 40 SORMONTO 2 ANTE	2	28	28	NO	/	/	E25	E25	033173	033174	033181	033182	033177	033178
	EKIP BLINDO	1	45	45	SI	E40	E40	E35	E35	033162	033163	033170	033171	033166	033167
	EKIP MAASTRICHT 53 FINESTRA	2	30	40	NO	/	/	E30	E30	033173	033174	033181	033182	033177	033178
	EKIP MAASTRICHT 53 PORTA 1 ANTA	1	30	40	SI	E30	E30	E25[12]	E25	033162	033163	033170	033171	033166	033167
	EKIP MAASTRICHT 53 PORTA 2 ANTE	1	30	35	SI	E30	E30	E25[12]	E25	033162	033163	033170	033171	033166	033167
	EKIP MAASTRICHT TH 60 FINESTRA	2	30	45	NO	/	/	E30	E30	033173	033174	033181	033182	033177	033178
	EKIP MAASTRICHT TH 60 PORTA 1 ANTA	1	30	45	SI	E30	E30	E25[12]	E25	033162	033163	033170	033171	033166	033167
	EKIP MAASTRICHT TH 60 PORTA 2 ANTE	1	30	40	SI	E30	E30	E25[12]	E25	033162	033163	033170	033171	033166	033167
	EKIP MAASTRICHT TH 68 FINESTRA	2	30	55	NO	/	/	E30	E30	033173	033174	033181	033182	033177	033178
	EKIP MAASTRICHT TH 68 PORTA 1 ANTA	1	30	55	SI	E30	E30	E25[12]	E25	033162	033163	033170	033171	033166	033167
	EKIP MAASTRICHT TH 68 PORTA 2 ANTE	1	30	50	SI	E30	E30	E25[12]	E25	033162	033163	033170	033171	033166	033167
	EKIP THERMO 53 PORTA	1	30	40	SI	E30	E30	E25[12]	E25	033162	033163	033170	033171	033166	033167
PROFILATI "PE"	"EKU 53" FINESTRA	2	30	40	NO	/	/	E30	E30	033173	033174	033181	033182	033177	033178
	"PE "EKU 53" PORTA"	1	30	30	SI	E25	E25	E25[12]	E25	033162	033163	033170	033171	033166	033167
	"Pe" Eku 64 Tt Finestra	2	30	50	NO	/	/	E30	E30	033173	033174	033181	033182	033177	033178
	"PE "EKU 64 TT" PORTA"	1	30	40	SI	E25	E25	E25[12]	E25	033162	033163	033170	033171	033166	033167
	"Pe" Eku 72 Tt Finestra	2	30	60	NO	/	/	E30	E30	033173	033174	033181	033182	033177	033178
	"PE "EKU 72 TT" PORTA"	1	30	50	SI	E25	E25	E25[12]	E25	033162	033163	033170	033171	033166	033167
	SISTEMA 1 PE 40 COMP./EST. 2 ANTE	2	28	33	NO	/	/	E25	E25	033162	033163	033170	033171	033166	033167
	SISTEMA 1 PE 40 SORMONTO 2 ANTE	2	28	28	NO	/	/	E25	E25	033162	033163	033170	033171	033166	033167
SCHÜCO	ROYAL 78 ST BLINDATO	1	40	40	SI	E30	E30	E25[12]	E25	033162	033163	033170	033171	033166	033167
	ROYAL S 50 N	1	30	30	SI	E35	/	E30[12]	E30	033162	033163	033170	033171	033166	033167
	ROYAL S 55 TT	1	30	40	SI	E35	/	E30[12]	E30	033162	033163	033170	033171	033166	033167
	ROYAL S 65 TT	1	30	50	SI	E35	/	E30[12]	E30	033162	033163	033170	033171	033166	033167
WICONA	L60-A	1	30	45	SI	E35	E35	E30[12]	E30	033162	033163	033170	033171	033166	033167
	L70-A	1	30	50	SI	E40	E40	E35[12]	E35	033162	033163	033170	033171	033166	033167

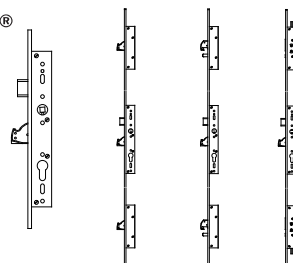

Serrature da infilare
interasse 92 mm

PROFILO		CILINDRO			FRONTALE ENTRATA UTILIZZABILE				CONTROPIASTRE						
ESTRUSORE	SERIE	MONTANTE (*)	C	D	GHIERA	24X6	24X7	24X3	22X3	CHIUSE			REGOLABILI		
										SERRATURA	DEVIATORI A GANCIO	DEVIATORI A CATENACCIO	SERRATURA	DEVIATORI A CATENACCIO	DEVIATORI A GANCIO
ALCAN	ABITHAL CRISTAL	2	30	50	NO	/	/	E35	E35	038085	038086	038087	0386011	0387011	038711
	ABITHAL KEEPER PORTA 53-60	1	30	40	SI	E30	E30	E30[12]	E30	038079	038083	038084	0386001	0387001	038710
	ABITHAL KEEPER PORTA 61-68	1	30	40	SI	E30	E30	E30[12]	E30	038079	038083	038084	0386001	0387001	038710
	ABITHAL KEEPER PORTA C.E.	2	30	40	NO	/	/	E30	E30	038085	038086	038087	0386011	0387011	038711
	ABITHAL PORTA	1	28	28	NO	/	/	E25	E25	038079	038083	038084	0386001	0387001	038710
	WINNER FINESTRA	2	28	40	NO	/	/	E25	E25	038085	038086	038087	0386011	0387011	038711
	WINNER PORTA	1	28	28	NO	/	/	E25	E25	038079	038083	038084	0386001	0387001	038710
ALCOA	ALUBLIND	1	30	80	SI	/	/	E35	E35	/	/	/	0386021	0387021	/
	FB 12 BLINDATO	1	28	33	SI	E35	E35	E30[12]	E30	038079	038083	038084	0386001	0387001	038710
	FB 12 GA / EUROPA GA	2	30	40	NO	/	/	E30	E30	038085	038086	038087	0386011	0387011	038711
	FB 12 T.T.	1	30	45	NO	/	/	E30	E30	038085	038086	038087	0386011	0387011	038711
	FORMULA F40 PORTA	1	28	33	SI	E30	E30	E30[12]	E30	038079	038083	038084	0386001	0387001	038710
	FORMULA F40 TT PORTA	1	28	33	SI	E25	E25	E25[12]	E25	038079	038083	038084	0386001	0387001	038710
	FORMULA F50 PORTA	1	30	45	SI	E30	E30	E30[12]	E30	038079	038083	038084	0386001	0387001	038710
	FORMULA F50 TT PORTA	1	30	45	SI	E25	E25	E25[12]	E25	038079	038083	038084	0386001	0387001	038710
	FORMULA F60 TT PORTA	1	30	50	SI	E25	E25	E25[12]	E25	038079	038083	038084	0386001	0387001	038710
	PLANA 1 ANTA	2	28	33	NO	/	/	E25[12]	E25	038079	038083	038084	0386001	0387001	038710
	PLANA 2 ANTE	2	28	33	NO	E25	E25	E25[12]	E25	038079	038083	038084	0386001	0387001	038710
	R 35 REVERSIBILE	2	28	28	NO	/	/	E25[12]	E25	038085	038086	038087	0386011	0387011	038711
	R 35 SORMONTO	2	28	33	NO	/	/	E30[12]	E30	038085	038086	038087	0386011	0387011	038711
	R 40 REVERSIBILE 1 ANTA	2	28	33	NO	/	/	E30	E30	/	/	/	0386021	0387021	/
	R 40 REVERSIBILE 2 ANTE	2	28	33	NO	/	/	E30	E30	/	/	/	0386021	0387021	/
	R 40 SORMONTO 1 ANTA	2	28	28	NO	/	/	E25	E25	/	/	/	0386021	0387021	/
	R 40 SORMONTO 2 ANTE	2	28	28	NO	/	/	E25	E25	/	/	/	0386021	0387021	/
	R 50 SORMONTO 1 ANTA	2	28	28	NO	/	/	E30	E30	/	/	/	0386021	0387021	/
	R 50 SORMONTO 2 ANTE	2	28	28	NO	/	/	E30	E30	/	/	/	0386021	0387021	/
R 50 TT SORMONTO 1 ANTA	2	28	28	NO	/	/	E30	E30	/	/	/	0386021	0387021	/	
R 50 TT SORMONTO 2 ANTE	2	28	28	NO	/	/	E30	E30	/	/	/	0386021	0387021	/	
R 60 TT COMPLANARE	2	30	45	NO	/	/	E30	E30	/	/	/	0386021	0387021	/	
ALL.CO FINAL ITES	AII.Co 5 COMPLANARE	2	28	28	NO	/	/	E25	E25	038085	038086	038087	0386031	0387031	/
	AII.Co 5 PORTA	1	28	33	SI	E30	E30	E25[12]	E25	038079	038083	038084	0386001	0387001	038710
	AII.Co 5 REVERSIBILE	2	28	28	NO	/	/	E25	E25	/	/	/	0386021	0387021	/
	AII.Co 5 TT PORTA	1	30	45	SI	E30	E30	E25[12]	E25	038079	038083	038084	0386001	0387001	038710
	EXPORT 40 FINESTRA	2	30	45	NO	/	/	E30	E30	038085	038086	038087	0386011	0387011	038711
	EXPORT 45 TT FINESTRA	2	30	40	NO	/	/	E25	E25	038085	038086	038087	0386011	0387011	038711
	EXPORT 50 FINESTRA	2	30	45	NO	/	/	E30	E30	038085	038086	038087	0386011	0387011	038711
	EXPORT 50 PORTA	1	30	35	SI	E30	E30	E25[12]	E25	038079	038083	038084	0386001	0387001	038710
	EXPORT 50 TT FINESTRA	2	30	55	NO	/	/	E30	E30	038085	038086	038087	0386011	0387011	038711
	EXPORT 50 TT PORTA	1	30	50	SI	/	/	E25[12]	E25	038079	038083	038084	0386001	0387001	038710
	FINAL 40 FINESTRA	2	28	33	NO	/	/	E30	E30	038085	038086	038087	0386011	0387011	038711
	ITES P4 COMPLANARE	2	28	28	NO	/	/	E25	E25	038085	038086	038087	0386031	0387031	/
	ITES P4 SORMONTO	2	28	28	NO	/	/	E25	E25	/	/	/	0386021	0387021	/
SICURBLIN 65	1	40	40	SI	E30	E30	E25[12]	E25	038079	038083	038084	0386001	0387001	038710	
SICURBLIN C.E.	1	30	60	NO	/	/	E30	E30	038085	038086	038087	0386011	0387011	038711	
ALNOR	BLINDO BLOCK	1	30	55	NO	/	/	E30	E30	038085	038086	038087	0386031	0387031	/
	MONTREAL G.A.	2	28	28	NO	/	/	E25	E25	038085	038086	038087	0386031	0387031	/
	MONTREAL PORTA	1	28	28	SI	E25	E25	E25[12]	E25	038079	038083	038084	0386001	0387001	038710
ALUSUISSE	ALSEC 2000 FINESTRA 59	2	30	55	NO	/	/	E30	E30	038085	038086	038087	0386011	0387011	038711

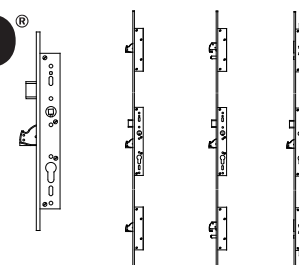

Serrature da infilare
interasse 92 mm

PROFILO		CILINDRO			FRONTALE ENTRATA UTILIZZABILE				CONTROPIASTRE						
ESTRUSORE	SERIE	MONTANTE (*)	C	D	GHIERA	24X6	24X7	24X3	22X3	CHIUSE			REGOLABILI		
										SERRATURA	DEVIATORI A GANCIO	DEVIATORI A CATENACCIO	SERRATURA	DEVIATORI A CATENACCIO	DEVIATORI A GANCIO
	ALSEC 2000 FINESTRA 69	2	30	65	NO	/	/	E30	E30	038085	038086	038087	0386011	0387011	038711
	ALSEC 2000 PORTA 59	1	30	45	SI	E30	E30	E30[12]	E30	038079	038083	038084	0386001	0387001	038710
	ALSEC 2000 PORTA 69	1	30	45	SI	E30	E30	E30[12]	E30	038079	038083	038084	0386001	0387001	038710
Alu-k	ALUBLINDO	1	45	45	SI	E30	E30	E25[12]	E25	038079	038083	038084	0386001	0387001	038710
	N 45 PORTA	1	28	28	SI	E30	E30	E25[12]	E25	038079	038083	038084	0386001	0387001	038710
	N 45 REVERSIBILE	2	28	28	NO	/	/	E25	E25	/	/	/	0386021	0387021	/
	N 53 COMPLANARE	2	30	35	NO	/	/	E25	E25	038085	038086	038087	0386031	0387031	/
	N 53 PORTA	1	30	35	SI	E35	E35	E30[12]	E30	038079	038083	038084	0386001	0387001	038710
	N 55 TT COMPLANARE	2	30	40	NO	/	/	E25	E25	038085	038086	038087	0386031	0387031	/
	N 55 TT PORTA	1	30	40	SI	E35	E35	E30[12]	E30	038079	038083	038084	0386001	0387001	038710
	N 62 TT PORTA	1	30	45	SI	E35	E35	E30[12]	E30	038079	038083	038084	0386001	0387001	038710
Alu-mec	SYNTHESIS 45 FINESTRA	2	28	33	NO	/	/	E35	E35	038085	038086	038087	0386011	0387011	038711
	SYNTHESIS 57 FINESTRA	2	30	45	NO	/	/	E35	E35	038085	038086	038087	0386011	0387011	038711
	SYNTHESIS 57 PORTA	2	35	35	SI	E35	E35	E30[12]	E30	038079	038083	038084	0386001	0387001	038710
	SYNTHESIS 60 TT FINESTRA	2	30	50	NO	/	/	E35	E35	038085	038086	038087	0386011	0387011	038711
	SYNTHESIS 60 TT PORTA	2	30	45	SI	E40	E40	E30	E30	038079	038083	038084	0386001	0387001	038710
BODEGA	BGA 50	2	30	40	NO	/	/	E25	E25	038085	038086	038087	0386011	0387011	038711
	EXTRABLIND 70	2	40	50	SI	E40	E40	/	/	038079	038083	038084	0386001	0387001	038710
	NEW BT 60	2	30	50	NO	/	/	E30	E30	038085	038086	038087	0386011	0387011	038711
DOMAL	Domal BREAK 52 FINESTRA	2	30	40	NO	/	/	E30	E30	038085	038086	038087	0386011	0387011	038711
	Domal BREAK 52 PORTA	1	30	35	SI	E30	E30	E25[12]	E25	038079	038083	038084	0386001	0387001	038710
	Domal BREAK 70 FINESTRA	2	30	55	NO	/	/	E30	E30	038085	038086	038087	0386011	0387011	038711
	Domal BREAK 70 PORTA	1	30	50	SI	E30	E30	E25[12]	E25	038079	038083	038084	0386001	0387001	038710
	Domal SECURITY PORTA	1	45	45	SI	E40	E40	E35[12]	E35	038079	038083	038084	0386001	0387001	038710
	Domal SHOPS PORTA	1	30	45	SI	E30	E30	E25[12]	E25	038079	038083	038084	0386001	0387001	038710
	Domal STOPPER PG FINESTRA	2	30	40	NO	/	/	E30	E30	038085	038086	038087	0386011	0387011	038711
	Domal STOPPER PG PORTA	1	28	33	SI	E30	E30	E25[12]	E25	038079	038083	038084	0386001	0387001	038710
EQUIPE	SISTEMA 8000 G.A. FINESTRA 1 ANTA	2	28	33	NO	/	/	E40	E40	038085	038086	038087	0386011	0387011	038711
	SISTEMA 8000 G.A. FINESTRA 2 ANTE	2	28	33	NO	/	/	E40	E40	038085	038086	038087	0386011	0387011	038711
	SISTEMA 8000 TT FINESTRA 1 ANTA	2	30	55	NO	/	/	E40	E40	038085	038086	038087	0386011	0387011	038711
	SISTEMA 8000 TT FINESTRA 2 ANTE	2	30	55	NO	/	/	E40	E40	038085	038086	038087	0386011	0387011	038711
ESA	BLINDAL 60 PORTA 1 ANTA	2	35	35	SI	E35[14]	/	E35[12]	E35	038079	038083	038084	0386001	0387001	038710
	BLINDAL 60 PORTA 2 ANTE	2	35	35	SI	E35[14]	/	E35[12]	E35	038079	038083	038084	0386001	0387001	038710
	BLINDAL 70 PORTA 1 ANTA	1	35	50	SI	E35	E35	E35	E35	038079	038083	038084	0386001	0387001	038710
	BLINDAL 70 PORTA 2 ANTE	1	35	50	SI	E35	E35	E35	E35	038079	038083	038084	0386001	0387001	038710
	GIUNTALL COMPLANARE	2	28	28	NO	/	/	E25	E25	038085	038086	038087	0386031	0387031	/
	GIUNTALL PORTA	1	30	30	NO	/	/	E25	E25	038085	038086	038087	0386021	0387021	/
	ISOLA PORTA	1	30	45	SI	/	/	E30	E30	038085	038086	038087	0386011	0387011	038711
ESEDRA	GA 53 PORTA	2	30	40	NO	/	/	E30/E35	E30/E35	038085	038086	038087	0386011	0387011	038711
	TT 63 PORTA	2	30	50	NO	/	/	E30/E35	E30/E35	038085	038086	038087	0386011	0387011	038711
	TT 75 PORTA	2	30	60	NO	/	/	E30/E35	E30/E35	038085	038086	038087	0386011	0387011	038711
FRESIA	GLOBAL 41 COMPLANARE	2	28	33	NO	/	/	E30	E30	/	/	/	0386021	0387021	/
	GLOBAL 41 SORMONTO	2	28	33	NO	/	/	E30	E30	/	/	/	0386021	0387021	/
	GLOBAL 48 COMPLANARE	2	30	40	NO	/	/	E30	E30	/	/	/	0386021	0387021	/

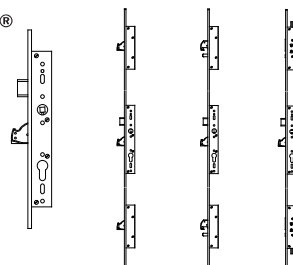

Serrature da infilare
interasse 92 mm

PROFILO		CILINDRO			FRONTALE ENTRATA UTILIZZABILE				CONTROPIASTRE						
ESTRUSORE	SERIE	MONTANTE (*)	C	D	GHIERA	24X6	24X7	24X3	22X3	CHIUSE			REGOLABILI		
										SERRATURA	DEVIATORI A GANCIO	DEVIATORI A CATENACCIO	SERRATURA	DEVIATORI A CATENACCIO	DEVIATORI A GANCIO
	GLOBAL 48 PORTA	1	30	30	SI	E30	E30	E25	E25	038079	038083	038084	0386001	0387001	038710
	GLOBAL 48 SORMONTO	2	30	30	NO	/	/	E30	E30	/	/	/	0386021	0387021	/
	GLOBAL 70 TAGLIO TERMICO	2	30	45	NO	/	/	E30	E30	/	/	/	0386021	0387021	/
INDINVEST	ALPHA 255 COMPLANARE	2	30	30	NO	/	/	E25	E25	038085	038086	038087	0386031	0387031	/
	ALPHA 370 TT COMPLANARE	2	30	50	NO	/	/	E25	E25	038085	038086	038087	0386031	0387031	/
	ALPHA 445 FINESTRA	2	28	28	NO	/	/	E25	E25	038085	038086	038087	0386031	0387031	/
	ALPHA 445 PORTA 1 ANTA	1	28	28	SI	/	/	E30	E30	038085	038086	038087	0386031	0387031	/
	ALPHA 445 PORTA 2 ANTE	1	28	28	SI	E35	E35	E30	E30	038079	038083	038084	0386001	0387001	038710
	ALPHA 658 TT COMPLANARE	2	30	40	NO	/	/	E25	E25	038085	038086	038087	0386031	0387031	/
	ALPHA BLITZ 2000	1	30	50	NO	/	/	E30	E30	038085	038086	038087	0386031	0387031	/
	ALPHA GLOBO 45	2	28	28	NO	/	/	E25	E25	038085	038086	038087	0386031	0387031	/
	ALPHA GLOBO 55	2	30	30	NO	/	/	E25	E25	038085	038086	038087	0386031	0387031	/
	GOLD 400 COMPLANARE	2	28	33	NO	/	/	E30	E30	038085	038086	038087	0386011	0387011	038711
	GOLD 400 SORMONTO	3	28	33	NO	/	/	E30	E30	038085	038086	038087	0386011	0387011	038711
	GOLD 500 COMPLANARE	2	30	45	NO	/	/	E30	E30	038085	038086	038087	0386011	0387011	038711
	GOLD 500 SORMONTO	3	30	45	NO	/	/	E30	E30	038085	038086	038087	0386011	0387011	038711
	GOLD 600 COMPLANARE	2	30	55	NO	/	/	E30	E30	038085	038086	038087	0386011	0387011	038711
GOLD 600 SORMONTO	3	30	55	NO	/	/	E30	E30	038085	038086	038087	0386011	0387011	038711	
METRA	NC 45 INTERNATIONAL FINESTRA	2	30	40	NO	/	/	E30	E30	038085	038086	038087	0386011	0387011	038711
	NC 45 INTERNATIONAL PORTA	1	28	33	SI	E25	E25	E25[12]	E25	038079	038083	038084	0386001	0387001	038710
	NC 45 SUPERTHERMIC FINESTRA	2	30	40	NO	/	/	E25	E25	038085	038086	038087	0386011	0387011	038711
	NC 45 SUPERTHERMIC PORTA	1	28	33	SI	E30	E30	E25[12]	E25	038079	038083	038084	0386001	0387001	038710
	NC 55 INTERNATIONAL FINESTRA	2	30	50	NO	/	/	E25	E25	038085	038086	038087	0386011	0387011	038711
	NC 55 INTERNATIONAL PORTA	1	30	40	SI	E30	E30	E25[12]	E25	038079	038083	038084	0386001	0387001	038710
	NC 68 SUPERTHERMIC FINESTRA	2	30	55	NO	/	/	E25	E25	038085	038086	038087	0386011	0387011	038711
	NC 68 SUPERTHERMIC PORTA	1	30	45	SI	E30	E30	E25[12]	E25	038079	038083	038084	0386001	0387001	038710
	NUOVO NC 40 COMPLANARE	2	28	28	NO	/	/	E25	E25	038085	038086	038087	0386031	0387031	/
	NUOVO NC 40 SORMONTO 1 ANTA	2	28	28	NO	/	/	E25	E25	/	/	/	0386011	0387011	038711
	NUOVO NC 40 SORMONTO 2 ANTE	2	28	28	NO	/	/	E25	E25	038085	038086	038087	0386031	0387031	/
	NUOVO NC 40 SORM. 2 ANTE CON RIPORTO	2	28	28	NO	/	/	E25	E25	/	/	/	0386011	0387011	038711
	NUOVO NC 50 COMPLANARE	2	28	28	NO	/	/	E25	E25	038085	038086	038087	0386031	0387031	/
	NUOVO NC 50 PORTA	1	30	30	SI	E30	E30	E25	E25	038079	038083	038084	0386001	0387001	038710
	NUOVO NC 50 SORMONTO 1 ANTA	2	28	28	NO	/	/	E25	E25	/	/	/	0386021	0387021	/
	NUOVO NC 50 SORMONTO 2 ANTE	2	28	28	NO	/	/	E25	E25	/	/	/	0386021	0387021	/
	SUPERBLINDO	1	30	60	SI	E35	E35	E30[12]	E30	038079	038083	038084	0386001	0387001	038710
MORELLI	MA 8300	1	30	40	NO	/	/	E30	E30	038085	038086	038087	0386011	0387011	038711
NEW TEC	Metra 50 PORTA COMPLANARE	1	30	35	SI	E25	E25	E25[12]	E25	038079	038083	038084	0386001	0387001	038710
	Metra 50 PORTA SORMONTO	2	30	35	NO	/	/	E30	E30	/	/	/	0386021	0387021	/
	Metra 52 TT PORTA COMPLANARE	1	30	35	SI	E25	E25	E25[12]	E25	038079	038083	038084	0386001	0387001	038710
	Metra 52 TT PORTA SORMONTO	2	30	35	NO	/	/	E30	E30	/	/	/	0386021	0387021	/
	Metra 60 TT PORTA SORMONTO	2	30	40	NO	/	/	E30	E30	/	/	/	0386021	0387021	/
	Metra 68 TT PORTA COMPLANARE	1	30	55	SI	E30	E30	E25[12]	E25	038079	038083	038084	0386001	0387001	038710
	Metra 68 TT PORTA SORMONTO	2	30	50	NO	/	/	E30	E30	/	/	/	0386021	0387021	/
OCMA	FC 47 FINESTRA	2	28	33	NO	/	/	E30	E30	038085	038086	038087	0386011	0387011	038711
	FC 55 FINESTRA	3	30	40	NO	/	/	E35	E35	038085	038086	038087	0386011	0387011	038711
	FC 60 TT FINESTRA	2	30	45	NO	/	/	E30	E30	038085	038086	038087	0386011	0387011	038711
	FC 60 TT PORTA	1	30	45	SI	E35[13]	E35[13]	/	/	038079	038083	038084	0386001	0387001	038710

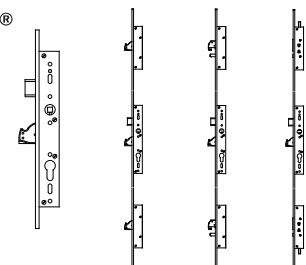

Serrature da infilare
interasse 92 mm

PROFILO		CILINDRO			FRONTALE ENTRATA UTILIZZABILE				CONTROPIASTRE						
ESTRUSORE	SERIE	MONTANTE (*)	C	D	GHIERA	24X6	24X7	24X3	22X3	CHIUSE			REGOLABILI		
										SERRATURA	DEVIATORI A GANCIO	DEVIATORI A CATENACCIO	SERRATURA	DEVIATORI A CATENACCIO	DEVIATORI A GANCIO
	SV 47 PORTA 1 ANTA	1	28	33	SI	E35	E35	E30[12]	E30	038079	038083	038084	0386001	0387001	038710
	SV 47 PORTA 2 ANTE	1	28	33	SI	E35	E35	E30[12]	E30	038079	038083	038084	0386001	0387001	038710
	SV 62 PORTA 1 ANTA	1	30	45	SI	E30	E30	E30[12]	E30	038079	038083	038084	0386001	0387001	038710
	SV 62 PORTA 2 ANTE	1	30	45	SI	E30	E30	E30[12]	E30	038079	038083	038084	0386001	0387001	038710
	SV 62 TT PORTA 1 ANTA	1	30	45	SI	E30	E30	E30[12]	E30	038079	038083	038084	0386001	0387001	038710
	SV 62 TT PORTA 2 ANTE	1	30	45	SI	E30	E30	E30[12]	E30	038079	038083	038084	0386001	0387001	038710
PASSERINI	EKIP 40 COMPLANARE 1 ANTA	2	28	28	NO	/	/	E25	E25	/	/	/	0386031	0387031	/
	EKIP 40 COMPLANARE 2 ANTE	2	28	28	NO	/	/	E25	E25	038085	038086	038087	0386031	0387031	/
	EKIP 40 EVOLUZIONE 1 ANTA	2	28	28	NO	/	/	E25	E25	/	/	/	0386011	0387011	038711
	EKIP 40 EVOLUZIONE 2 ANTE	2	28	28	NO	/	/	E25	E25	038085	038086	038087	0386011	0387011	038711
	EKIP 40 SORMONTO 1 ANTA	2	28	28	NO	/	/	E25	E25	/	/	/	0386011	0387011	038711
	EKIP 40 SORMONTO 2 ANTE	2	28	28	NO	/	/	E25	E25	038085	038086	038087	0386011	0387011	038711
	EKIP 50 COMPLANARE 1 ANTA	2	28	33	SI	/	/	E35	E35	/	/	/	0386031	0387031	/
	EKIP 50 COMPLANARE 2 ANTE	2	28	33	SI	/	/	E35	E35	038085	038086	038087	0386031	0387031	/
	EKIP 50 SORMONTO 1 ANTA	2	28	33	NO	/	/	E35	E35	/	/	/	0386021	0387021	/
	EKIP 50 SORMONTO 2 ANTE	2	28	33	NO	/	/	E25	E25	038085	038086	038087	0386021	0387021	/
	EKIP BLINDO	1	45	45	SI	E40	E40	E35	E35	038079	038083	038084	0386001	0387001	038710
	EKIP MAASTRICHT 53 FINESTRA	2	30	40	NO	/	/	E30	E30	038085	038086	038087	0386011	0387011	038711
	EKIP MAASTRICHT 53 PORTA 1 ANTA	1	30	40	SI	E30	E30	E25[12]	E25	038079	038083	038084	0386001	0387001	038710
	EKIP MAASTRICHT 53 PORTA 2 ANTE	1	30	35	SI	E30	E30	E25[12]	E25	038079	038083	038084	0386001	0387001	038710
	EKIP MAASTRICHT TH 60 FINESTRA	2	30	45	NO	/	/	E30	E30	038085	038086	038087	0386011	0387011	038711
	EKIP MAASTRICHT TH 60 PORTA 1 ANTA	1	30	45	SI	E30	E30	E25[12]	E25	038079	038083	038084	0386001	0387001	038710
	EKIP MAASTRICHT TH 60 PORTA 2 ANTE	1	30	40	SI	E30	E30	E25[12]	E25	038079	038083	038084	0386001	0387001	038710
	EKIP MAASTRICHT TH 68 FINESTRA	2	30	55	NO	/	/	E30	E30	038085	038086	038087	0386011	0387011	038711
	EKIP MAASTRICHT TH 68 PORTA 1 ANTA	1	30	55	SI	E30	E30	E25[12]	E25	038079	038083	038084	0386001	0387001	038710
	EKIP MAASTRICHT TH 68 PORTA 2 ANTE	1	30	50	SI	E30	E30	E25[12]	E25	038079	038083	038084	0386001	0387001	038710
	EKIP THERMO 53 FINESTRA 1 ANTA	2	30	40	NO	/	/	E25	E25	/	/	/	0386031	0387031	/
	EKIP THERMO 53 FINESTRA 2 ANTE	2	30	40	NO	/	/	E25	E25	038085	038086	038087	0386031	0387031	/
	EKIP THERMO 53 PORTA	1	30	40	SI	E30	E30	E25[12]	E25	038079	038083	038084	0386001	0387001	038710
PROFILATI "PE"	"EKU 53" FINESTRA	2	30	40	NO	/	/	E30	E30	038085	038086	038087	0386011	0387011	038711
	"PE" "EKU 53" PORTA	1	30	30	SI	E25	E25	E25[12]	E25	038079	038083	038084	0386001	0387001	038710
	"Pe" Eku 64 Tt Finestra	2	30	50	NO	/	/	E30	E30	038085	038086	038087	0386011	0387011	038711
	"PE" "EKU 64 TT" PORTA	1	30	40	SI	E25	E25	E25[12]	E25	038079	038083	038084	0386001	0387001	038710
	"Pe" Eku 72 Tt Finestra	2	30	60	NO	/	/	E30	E30	038085	038086	038087	0386011	0387011	038711
	"PE" "EKU 72 TT" PORTA	1	30	50	SI	E25	E25	E25[12]	E25	038079	038083	038084	0386001	0387001	038710
	SISTEMA 1 PE 40 COMP./EST. 1 ANTA	2	28	33	NO	/	/	E25	E25	/	/	/	0386011	0387011	038711
	SISTEMA 1 PE 40 COMP./EST. 2 ANTE	2	28	33	NO	/	/	E25	E25	038079	038083	038084	0386031	0387031	/
	SISTEMA 1 PE 40 SORMONTO 1 ANTA	2	28	28	NO	/	/	E25	E25	/	/	/	0386011	0387011	038711
	SISTEMA 1 PE 40 SORMONTO 2 ANTE	2	28	28	NO	/	/	E25	E25	038079	038083	038084	0386031	0387031	/
	SISTEMA 1 PE 50 COMP./EST. 1 ANTA	2	30	40	NO	/	/	E30	E30	/	/	/	0386011	0387011	038711
	SISTEMA 1 PE 50 COMP./EST. 2 ANTE	2	30	40	NO	/	/	E30	E30	038085	038086	038087	0386031	0387031	/
	SISTEMA 1 PE 50 SORMONTO 1 ANTA	2	30	35	NO	/	/	E30	E30	/	/	/	0386011	0387011	038711
	SISTEMA 1 PE 50 SORMONTO 2 ANTE	2	30	35	NO	/	/	E30	E30	038085	038086	038087	0386031	0387031	/
SCHÜCO	ROYAL 78 ST BLINDATO	1	40	40	SI	E30	E30	E25[12]	E25	038079	038083	038084	0386001	0387001	038710
	ROYAL S 50 N	1	30	30	SI	E35	/	E30[12]	E30	038079	038083	038084	0386001	0387001	038710
	ROYAL S 55 TT	1	30	40	SI	E35	/	E30[12]	E30	038079	038083	038084	0386001	0387001	038710
	ROYAL S 65 TT	1	30	50	SI	E35	/	E30[12]	E30	038079	038083	038084	0386001	0387001	038710
WICONA	L60-A	1	30	45	SI	E35	E35	E30[12]	E30	038079	038083	038084	0386001	0387001	038710
	L70-A	1	30	50	SI	E40	E40	E35[12]	E35	038079	038083	038084	0386001	0387001	038710

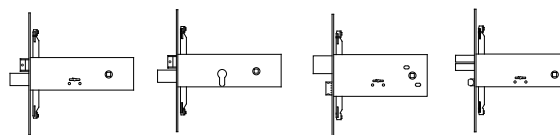

Serrature da fascia: doppia mappa e cilindro sagomato

PROFILO		CONTROPIASTRE		
		REGOLABILI	IN NYLON	
ESTRUSORE	SERIE	UNICA PER TUTTE LE VERSIONI	CATENACCIO SCROCCO RULLO E ELETTRICA	SOLO CATENACCIO SOLO GANCIO E DEVIATORI
ALCAN	ABITHAL CRISTAL	0387011	038919	038519
	ABITHAL KEEPER PORTA 53-60	0387001	/	/
	ABITHAL KEEPER PORTA 61-68	0387001	/	/
	ABITHAL KEEPER PORTA C.E.	0387011	038919	038519
	ABITHAL PORTA	0387001	038911[1]	038511
	WINNER FINESTRA	0387011	038919	038519
	WINNER PORTA	0387001	038911[1]	038511
ALCOA	ALUBLIND	0387021	/	/
	FB 12 BLINDATO	0387001	038915[1]	038515
	FB 12 GA / EUROPA GA	0387011	038919	038519
	FB 12 T.T.	0387011	038919	038519
	FB 12 TRAD./REVAMPING	/	038914[1]	038514
	FORMULA F40 PORTA	0387001	039921[1]	038521
	FORMULA F40 TT PORTA	0387001	038921[1]	038521
	FORMULA F50 PORTA	0387001	038921[1]	038521
	FORMULA F50 TT PORTA	0387001	038921[1]	038521
	FORMULA F60 TT PORTA	0387001	038921[1]	038521
	GR 9	/	038915[1]	038515
	PLANA 1 ANTA	0387001	038915	038515
	PLANA 2 ANTE	0387001	038913	038513
	R 35 REVERSIBILE	0387011	038919	038519
	R 35 SORMONTO	0387011	038919	038519
	R 40 REVERSIBILE 1 ANTA	0387021	038912	038512
	R 40 REVERSIBILE 2 ANTE	0387021	038912	038512
	R 40 SORMONTO 1 ANTA	0387021	038912	038512
	R 40 SORMONTO 2 ANTE	0387021	038912	038512
	R 50 SORMONTO 1 ANTA	0387021	038912	038512
	R 50 SORMONTO 2 ANTE	0387021	038912	038512
R 50 TT SORMONTO 1 ANTA	0387021	038912	038512	
R 50 TT SORMONTO 2 ANTE	0387021	038912	038512	
R 60 TT COMPLANARE	0387021	038912	038512	
ALL.CO FINAL	AII.Co 5 COMPLANARE	0387031	038921	038521
	AII.Co 5 PORTA	0387001	038911	038511
	AII.Co 5 REVERSIBILE	0387021	038922	038522
	AII.Co 5 SORMONTO	0387021	038922	038522
	AII.Co 5 TT PORTA	0387001	038911	038511
	EXPORT 40 FINESTRA	0387011	038919	038519
	EXPORT 45 TT	0387011	/	/
	EXPORT 50 FINESTRA	0387011	038919	/
	EXPORT 50 PORTA	0387001	038911[1]	038511
	EXPORT 50 TT FINESTRA	0387011	038919	/
	EXPORT 50 TT PORTA	0387001	038911[1]	038511
	FINAL 40 FINESTRA	0387011	038919	038519
	ITES P4 COMPLANARE	0387031	038921	038521
	ITES P4 SORMONTO	0387021	038920	038520
	SICURBLIN 65	0387001	038911	038511
SICURBLIN C.E.	0387011	/	/	
ALNOR	BLINDO BLOCK	0387031	038921	038521
	MONTREAL G.A.	0387031	038921	038521
	MONTREAL PORTA	0387001	038911[1]	038511

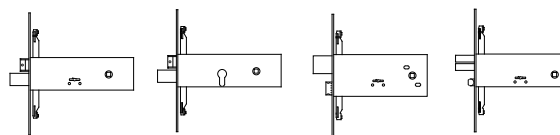

Serrature da fascia: doppia mappa e cilindro sagomato

PROFILO		CONTROPIASTRE		
		REGOLABILI	IN NYLON	
ESTRUSORE	SERIE	UNICA PER TUTTE LE VERSIONI	CATENACCIO SCROCCO RULLO E ELETTRICA	SOLO CATENACCIO SOLO GANCIO E DEVIATORI
ALUSUISSE	ALSEC 2000 FINESTRA 59	0387011	038919	038519
	ALSEC 2000 FINESTRA 69	0387011	038919	038519
	ALSEC 2000 PORTA 59	0387001	038911[1]	038511
	ALSEC 2000 PORTA 69	0387001	038911[1]	038511
Alu-k	ALUBLINDO	0387001	038911	038511
	N 45 PORTA	0387001	038911	038511
	N 45 REVERSIBILE	0387021	/	/
	N 53 COMPLANARE	0387031	038921	038521
	N 53 PORTA	0387001	038911	038511
	N 55 TT COMPLANARE	0387031	038921	038521
	N 55 TT PORTA	0387001	038911	038511
N 62 TT PORTA	0387001	038911	038511	
Alu-mec	SYNTHESIS 45 FINESTRA	0387011	038919	/
	SYNTHESIS 57 FINESTRA	0387011	038919	/
	SYNTHESIS 57 PORTA	0387001	038921	038521
	SYNTHESIS 60 TT FINESTRA	0387011	038919	/
	SYNTHESIS 60TT PORTA	0387001	038911	038511
BODEGA	BGA 50	0387011	038919	038519
	EXTRABLIND 70	0387001	038921[1]	038521
	NEW BT 60	0387011	038919	038519
DOMAL	Domal BREAK 52 FINESTRA	0387011	038919	038519
	Domal BREAK 52 PORTA	0387001	038911	038511
	Domal BREAK 70 FINESTRA	0387011	038919	038519
	Domal BREAK 70 PORTA	0387001	038921[1]	038521
	Domal SECURITY PORTA	0387001	038911	038511
	Domal SHOPS PORTA	0387001	038911[1]	038511
	Domal STOPPER PG FINESTRA	0387011	038919	038519
	Domal STOPPER PG PORTA	0387001	038911	038511
EQUIPE	SISTEMA 8000 G.A. FINESTRA 1 ANTA	0387011	038919	038519
	SISTEMA 8000 G.A. FINESTRA 2 ANTE	0387011	038919	038519
	SISTEMA 8000 TT FINESTRA 1 ANTA	0387011	/	/
	SISTEMA 8000 TT FINESTRA 2 ANTE	0387011	/	/
ESA	BLINDAL 60 PORTA 1 ANTA	0387001	038915	038515
	BLINDAL 60 PORTA 2 ANTE	0387001	038915	038515
	BLINDAL 70 PORTA 1 ANTA	0387001	/	/
	BLINDAL 70 PORTA 2 ANTE	0387001	/	/
	GIUNTALL COMPLANARE	0387031	038922	038522
	GIUNTALL PORTA	0387021	038921	038521
	ISOLA PORTA	0387011	038919	038519
ESEDRA	GA 53 PORTA	0387011	038919	038519
	TT 63 PORTA	0387011	038919	038519
	TT 75 PORTA	0387011	038919	038519
FRESIA	GLOBAL 41 COMPLANARE	0387021	/	/
	GLOBAL 41 SORMONTO	0387021	/	/
	GLOBAL 48 COMPLANARE	0387021	/	/

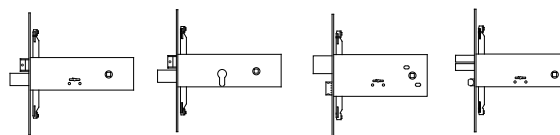

Serrature da fascia: doppia mappa e cilindro sagomato

PROFILO		CONTROPIASTRE		
		REGOLABILI	IN NYLON	
ESTRUSORE	SERIE	UNICA PER TUTTE LE VERSIONI	CATENACCIO SCROCCO RULLO E ELETRICA	SOLO CATENACCIO SOLO GANCIO E DEVIATORI
			GLOBAL 48 PORTA GLOBAL 48 SORMONTO GLOBAL 70 TAGLIO TERMICO	0387001 0387021 0387021
INDINVEST	ALPHA 255 COMPLANARE ALPHA 370 TT COMPLANARE ALPHA 445 FINESTRA ALPHA 445 PORTA 1 ANTA ALPHA 445 PORTA 2 ANTE ALPHA 658 TT COMPLANARE ALPHA BLITZ 2000 ALPHA GLOBO 45 ALPHA GLOBO 55 GOLD 400 COMPLANARE GOLD 400 SORMONTO GOLD 500 COMPLANARE GOLD 500 SORMONTO GOLD 600 COMPLANARE GOLD 600 SORMONTO	0387031 0387031 0387031 0387031 0387001 0387031 0387031 0387031 0387031 0387011 0387011 0387011 0387011 0387011 0387011 0387011	038913[1] 038913 038921 038921 038923 038016 038913 038921 038913[1] 038919 038919 038919 038919 038919 038919	038513 038513 / 038521 038523 / 038513 / 038513 038519 038519 038519 038519 038519 038519
METRA	NC 45 INTERNATIONAL FINESTRA NC 45 INTERNATIONAL PORTA NC 45 SUPERTHERMIC FINESTRA NC 45 SUPERTHERMIC PORTA NC 55 INTERNATIONAL FINESTRA NC 55 INTERNATIONAL PORTA NC 68 SUPERTHERMIC FINESTRA NC 68 SUPERTHERMIC PORTA NUOVO NC 40 COMPLANARE NUOVO NC 40 SORMONTO 1 ANTA NUOVO NC 40 SORMONTO 2 ANTE NUOVO NC 40 SORM. 2 ANTE CON RIPORTO NUOVO NC 50 COMPLANARE NUOVO NC 50 PORTA NUOVO NC 50 SORMONTO 1 ANTA NUOVO NC 50 SORMONTO 2 ANTE SUPERBLINDO	0387011 0387001 0387011 0387001 0387011 0387011 0387011 0387001 0387031 0387011 0387031 0387011 0387031 0387001 0387001 0387021 0387021 0387001	038919 038911 038919 038911 038919 038911 038919 038911[1] 038921 038920 038921 / / 038911 038923 038923 038911	038519 038511 038519 038511 038519 038511 038519 038511 038521 038520 038521 / / 038511 038523 038523 038511
MORELLI	MA 8300	0387011	038919	038519
NEW TEC	Metra 50 PORTA COMPLANARE Metra 50 PORTA SORMONTO Metra 52 TT PORTA COMPLANARE Metra 52 TT PORTA SORMONTO Metra 60 TT PORTA SORMONTO Metra 68 TT PORTA COMPLANARE Metra 68 TT PORTA SORMONTO	0387001 0387021 0387001 0387021 0387021 0387001 0387021	038921 038912 038921 038912 038912 038921 038912	038521 038512 038521 038512 038512 038521 038512
OCMA	FC 47 FINESTRA FC 55 FINESTRA FC 60 TT FINESTRA FC 60 TT PORTA SV 47 PORTA 1 ANTA	0387011 0387011 0387011 / 0387001	038919 038919 038919 038921 /	038519 038519 038519 038521 /

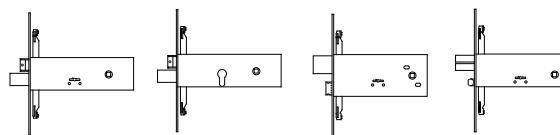

Serrature da fascia: doppia mappa e cilindro sagomato

PROFILO		CONTROPIASTRE		
		REGOLABILI	IN NYLON	
ESTRUSORE	SERIE	UNICA PER TUTTE LE VERSIONI	CATENACCIO SCROCCO RULLO E ELETTRICA	SOLO CATENACCIO SOLO GANCIO E DEVIATORI
	SV 47 PORTA 2 ANTE SV 62 PORTA 1 ANTA SV 62 PORTA 2 ANTE SV 62 TT PORTA 1 ANTA SV 62 TT PORTA 2 ANTE	0387001 0387001 0387001 0387001 0387001	/ / / / /	/ / / / /
PASSERINI	EKIP 40 COMPLANARE 1 ANTA EKIP 40 COMPLANARE 2 ANTE EKIP 40 EVOLUZIONE 1 ANTA EKIP 40 EVOLUZIONE 2 ANTE EKIP 40 SORMONTO 1 ANTA EKIP 40 SORMONTO 2 ANTE EKIP 50 COMPLANARE 1 ANTA EKIP 50 COMPLANARE 2 ANTE EKIP 50 SORMONTO 1 ANTA EKIP 50 SORMONTO 2 ANTE EKIP BLINDO EKIP MAASTRICHT 53 FINESTRA EKIP MAASTRICHT 53 PORTA 1 ANTA EKIP MAASTRICHT 53 PORTA 2 ANTE EKIP MAASTRICHT TH 60 FINESTRA EKIP MAASTRICHT TH 60 PORTA 1 ANTA EKIP MAASTRICHT TH 60 PORTA 2 ANTE EKIP MAASTRICHT TH 68 FINESTRA EKIP MAASTRICHT TH 68 PORTA 1 ANTA EKIP MAASTRICHT TH 68 PORTA 2 ANTE EKIP THERMO 53 FINESTRA 1 ANTA EKIP THERMO 53 FINESTRA 2 ANTE EKIP THERMO 53 PORTA	0387031 0387031 0387011 0387011 0387011 0387011 0387031 0387031 0387021 0387021 0387001 0387011 0387001 0387001 0387011 0387001 0387001 0387011 0387001 0387001 0387011 0387001 0387001 0387011 0387001 0387001 0387031 0387031 0387001	038921 038921 038920 038919 038920 038919 038016 038913 038923 038919 / 038919 038911 038911 038919 038911 038911 038911 038919 038911 038911 038911 / 038921 038911	038521 038521 038520 038519 038520 038519 / 038513 038523 038519 / 038519 038511 038511 038519 038511 038511 038511 038519 038511 038511 / 038521 038511
PROFILATI	"PE ""EKU 53"" FINESTRA" "PE ""EKU 53"" PORTA" "Pe" Eku 64 Tt Finestra "PE ""EKU 64 TT"" PORTA" "Pe" Eku 72 Tt Finestra "PE ""EKU 72 TT"" PORTA" SISTEMA PE 1 40 COMP./EST. 1 ANTA SISTEMA PE 1 40 COMP./EST. 2 ANTE SISTEMA PE 1 40 SORMONTO 1 ANTA SISTEMA PE 1 40 SORMONTO 2 ANTE SISTEMA PE 1 50 COMP./EST. 1 ANTA SISTEMA PE 1 50 COMP./EST. 2 ANTE SISTEMA PE 1 50 SORMONTO 1 ANTA SISTEMA PE 1 50 SORMONTO 2 ANTE	0387011 0387001 0387011 0387001 0387011 0387001 0387011 0387031 0387011 0387031 0387011 0387031 0387011 0387031 0387011 0387031 0387011 0387031 0387011 0387031 0387011 0387031 0387011 0387031	038919 038921 038919 038921 038919 038921 038920 038921 038920 038921 038920 038921 038921 038921 038921 038921 038921 038921 038921 038921 038921 038921 038921	038519 038521 038519 038521 038519 038521 038520 038521 038520 038521 038520 038521 038520 038521 038520 038521 038521 038521 038521 038521 038521 038521 038521
SCHÜCO	ROYAL 78 ST BLINDATO ROYAL S 50 N ROYAL S 55 TT ROYAL S 65 TT	0387001 0387001 0387001 0387001	038911[1] / / /	038511 / / /
WICONA	L60-A L70-A	0387001 0387001	038911 038911	038511 038511

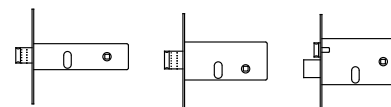

**Serrature da fascia
a cilindro ovale**

PROFILO		CILINDRO		FRONTALE ENTRATA UTILIZZABILE		CONTROPIASTRE		
ESTRUSORE	SERIE				16	20	REGOLABILI	IN NYLON
			C	D				
ALCAN	ABITHAL FINESTRA	1	27	40		E60	0387011	033027
	ABITHAL FINESTRA	1	27	40		E70	0387011	033027
	ABITHAL FINESTRA	2	27	40		E70	0387011	033027
	WINNER FINESTRA	1	27	33		E70	0387011	033027
ALCOA	FB 12 GA / EUROPA GA	1	27	33		E60	0387011	033027
	FB 12 GA / EUROPA GA	2	27	33		E70	0387011	033027
	FB 12 T.T.	1	27	33		E60	0387011	033027
	FB 12 T.T.	2	27	33		E70	0387011	033027
	FB 12 TRAD./REVAMPING	1	27	27	E60		/	033051
	FB 12 TRAD./REVAMPING	2	27	27	E70		/	033051
	FB 12 TRAD./REVAMPING	3	27	27	E80		/	033051
	GR 9	1	27	27		E60	/	033051
	GR 9	2	27	27		E70	/	033051
	PLANA 1 ANTA	1	27	27		E60	0387001	033050
	PLANA 1 ANTA	2	27	27		E70	0387001	033050
	PLANA 2 ANTE	1	27	27		E60	0387001	033028
	PLANA 2 ANTE	2	27	27		E70	0387001	033028
	R 35 REVERSIBILE	1	27	27	E80		0387011	033027
	R 35 SORMONTO	1	27	27	E80		0387011	033027
	R 40 REVERSIBILE 1 ANTA / 2 ANTE	1	27	27		E60	0387011	033065
	R 40 REVERSIBILE 1 ANTA / 2 ANTE	1	27	27		E70	0387011	033065
	R 40 REVERSIBILE 1 ANTA / 2 ANTE	2	27	27		E80	0387011	033065
	R 40 SORMONTO 1 ANTA / 2 ANTE	1	27	27		E60	0387011	033065
	R 40 SORMONTO 1 ANTA / 2 ANTE	1	27	27		E70	0387011	033065
	R 40 SORMONTO 1 ANTA / 2 ANTE	2	27	27		E80	0387011	033065
	R 50 SORMONTO 1 ANTA / 2 ANTE	1	27	27		E60	0387011	033064 / 033065
	R 50 SORMONTO 1 ANTA / 2 ANTE	1	27	27		E70	0387011	033064 / 033065
R 50 TT SORMONTO 1 ANTA / 2 ANTE	1	27	33	E60	E60	0387011	033064 / 033065	
R 50 TT SORMONTO 1 ANTA / 2 ANTE	1	27	33	E70	E70	0387011	033064 / 033065	
R 60 TT COMPLANARE	1	27	40		E70	0387011	033065	
ALL.CO FINAL ITES	AII.Co 5 COMPLANARE	1	27	27	E60		0387031	033026[4]
	AII.Co 5 COMPLANARE	1	27	27	E70		0387031	033026[4]
	AII.Co 5 COMPLANARE	2	27	27	E70		0387031	033026[4]
	AII.Co 5 REVERSIBILE	1	27	27		E60	0387021	033030
	AII.Co 5 REVERSIBILE	1	27	27		E70	0387021	033030
	AII.Co 5 REVERSIBILE	2	27	27		E70	0387021	033030
	AII.Co 5 SORMONTO	1	27	33		E60	0387021	033030
	AII.Co 5 SORMONTO	1	27	33		E70	0387021	033030
	AII.Co 5 SORMONTO	2	27	33		E70	0387021	033030
	EXPORT 40 FINESTRA	1	30	40		E70[15]	0387011	033027
	EXPORT 50 FINESTRA	1	30	40		E70	0387011	033027
	EXPORT 50 FINESTRA	2	30	40		E80	0387011	033027
	ITES P4 COMPLANARE	1	27	27	E70[15]		0387031	033026[4]
	ITES P4 COMPLANARE	2	27	27	E80[15]		0387031	033026[4]
	ITES P4 SORMONTO	1	27	27	E70[15]		0387021	033029[4]
	ITES P4 SORMONTO	2	27	27	E80[15]		0387021	033029[4]
	VZ 400 / VZ 400 S	1	27	27	E60		/	033051
	VZ 400 / VZ 400 S	2	27	27	E70		/	033051
	VZ 500 / VZ 400 P	1	27	27	E60		/	033050
	VZ 500 / VZ 400 P	2	27	27	E60		/	033050
	VZ 500 / VZ 400 P	3	27	27	E70		/	033050

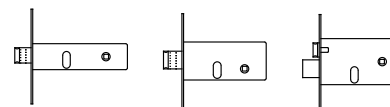

**Serrature da fascia
a cilindro ovale**

PROFILO			CILINDRO		FRONTALE ENTRATA UTILIZZABILE		CONTROPIASTRE	
ESTRUSORE	SERIE				16	20	REGOLABILI	IN NYLON
			C	D				
	VZ 500 / VZ 400 P	4	27	27	E80		/	033050
ALNOR	400	1	27	27	E60		/	033051
	400	2	27	27	E70		/	033051
	500	1	27	27	E60		/	033050
	500	2	27	27	E60		/	033050
	500	3	27	27	E70		/	033050
	MONTREAL G.A.	1	27	27		E70	0387031	
Alu-k	N 45 COMPLANARE	1	27	27		E70	0387031	033026
	N 45 REVERSIBILE	1	27	27		E70	0387021	/
	N 53 COMPLANARE	1	27	40		E70	0387031	033026
	N 55 TT COMPLANARE	1	27	40		E70	0387031	033026
Alu-mec	SYNTHESIS 45 FINESTRA	1	27	27		E70	0387011	033027
	SYNTHESIS 57 FINESTRA	1	27	27		E70	0387011	033027
	SYNTHESIS 60 TT FINESTRA	1	27	27		E70	0387011	033027
	F 40	1	27	27	E60		/	033051
	F 40	2	27	27	E70		/	033051
	F 50	1	27	27	E60		/	033050
	F 50	2	27	27	E60		/	033050
	F 50	3	27	27	E70		/	033050
BODEGA	BGA 50	1	27	40		E60	0387011	033027
	BGA 50	1	27	40		E70	0387011	033027
	BGA 50	2	27	40		E80	0387011	033027
	BO 40 / 900	1	27	27	E60		/	033050
	BO 40 / 900	2	27	27	E70		/	033050
	BO 50	1	27	27	E60		/	033051
	BO 50	2	27	27	E70		/	033051
DOMAL	Domal BREAK 52 FINESTRA	1	27	40		E70	0387011	033027
	Domal STOPPER PG FINESTRA	1	27	40		E70	0387011	033027
	Domal 40 SORMONTO 1 ANTA	1	27	27	E60		/	033029
	Domal 40 SORMONTO 1 ANTA	2	27	27	E70		/	033029
	Domal 40 SORMONTO 2 ANTE	1	27	27	E60		/	033028
	Domal 40 SORMONTO 2 ANTE	2	27	27	E70		/	033028
EQUIPE	EMAL 40 W	1	27	27		E70	0387011	033027
	SISTEMA 8000 G.A. FINESTRA 1 ANTA	1	27	33		E70	0387011	033027
	SISTEMA 8000 G.A. FINESTRA 2 ANTE	1	27	33		E70	0387011	033027
ESA	GIUNTALL COMPLANARE	1	27	27		E60	0387031	033026
	GIUNTALL COMPLANARE	1	27	27		E70	0387031	033026
	GIUNTALL COMPLANARE	2	27	27		E70	0387031	033026
	GIUNTALL COMPLANARE	2	27	27		E80	0387031	033026
	GIUNTALL SORMONTO	1	27	33	E60		0387031	033026
	GIUNTALL SORMONTO	1	27	33	E70		0387031	033026
	GIUNTALL SORMONTO	2	27	33	E70		0387031	033026
	GIUNTALL SORMONTO	2	27	33	E80		0387031	033026
	ISOLA COMPLANARE	1	27	40		E70	0387031	033026
	ISOLA SORMONTO	1	30	30		E70	0387031	033026
	NT 40 G	1	27	27	E60		/	033051

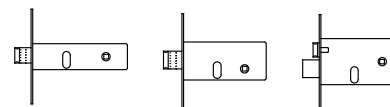

Serrature da fascia
a cilindro ovale

PROFILO		CILINDRO		FRONTALE ENTRATA UTILIZZABILE		CONTROPIASTRE		
ESTRUSORE	SERIE				16	20	REGOLABILI	IN NYLON
			C	D				
	NT 40 G	2	27	27	E70		/	033051
	NT 45 G 1 ANTA	1	27	27	E60		/	033065
	NT 45 G 1 ANTA	1	27	27	E70		/	033065
	NT 45 G 1 ANTA	2	27	27	E80		/	033065
	NT 45 G 2 ANTE	1	27	27		E60	/	033064
	NT 45 G 2 ANTE	1	27	27		E70	/	033064
	NT 45 G 2 ANTE	2	27	27		E80	/	033064
	NT 50 G	1	27	27	E60		/	033050
	NT 50 G	2	27	27	E70		/	033050
ESEDRA	GA 53 PORTA	1	27	33		E70	0387011	033027
	GA 53 PORTA	2	27	33		E80	0387011	033027
	GA 53 PORTA	3	27	33		E80	0387011	033027
	TT 63 PORTA	1	27	40		E70	0387011	033027
	40 PIANO	1	27	27		E70	/	033051
	50 PIANO	1	27	27	E60		/	033050
	50 PIANO	1	27	27	E70		/	033050
	50 PIANO	2	27	27	E80		/	033050
FRESIA	FT 40	1	27	27	E60		/	033051
	FT 40	2	27	27	E70		/	033051
	FT 50	1	27	27	E60		/	033050
INDINVEST	ALPHA 255 COMPLANARE	1	30	30		E70	0387031	033028
	ALPHA 255 COMPLANARE	2	30	30		E80	0387031	033028
	ALPHA 445 FINESTRA	1	27	27		E70	0387031	033026
	ALPHA 445 FINESTRA	2	27	27		E80	0387031	033026
	ALPHA GLOBO 45	1	27	27		E70	0387031	033026
	ALPHA GLOBO 45	2	27	27		E80	0387031	033026
	ALPHA GLOBO 55	1	27	27		E70	0387031	033028
	ALPHA GLOBO 55	2	27	27		E80	0387031	033028
	GOLD 400 COMPLANARE	1	27	27		E70	0387011	033027
	GOLD 400 SORMONTO	1	27	27		E70	0387011	033027
	GOLD 500 COMPLANARE	1	27	40		E70	0387011	033027
	GOLD 500 SORMONTO	1	27	40		E70	0387011	033027
	TE 40/45	1	27	27	E60		/	033051
	TE 40/45	2	27	27	E70		/	033051
	TE 50	1	27	27	E60		/	033050
	TE 50	2	27	27	E60		/	033050
TE 50	3	27	27	E70		/	033050	
TE 50	4	27	27	E80		/	033050	
METRA	NC 45 INTERNATIONAL FINESTRA	1	27	40		E60	0387011	033027
	NC 45 INTERNATIONAL FINESTRA	1	27	40		E70	0387011	033027
	NC 45 INTERNATIONAL FINESTRA	2	27	40		E80	0387011	033027
	NC 45 SUPERTHERMIC FINESTRA	1	27	40	E60		0387011	033027[4]
	NC 45 SUPERTHERMIC FINESTRA	1	27	40	E70		0387011	033027[4]
	NC 45 SUPERTHERMIC FINESTRA	2	27	40	E80		0387011	033027[4]
	NUOVO NC 40 COMPLANARE	1	27	27	E70		0387031	033026[4]
	NUOVO NC 40 COMPLANARE	2	27	27	E80		0387031	033026[4]
	NUOVO NC 40 SORMONTO 1 ANTA	1	27	27		E60	0387011	033029
	NUOVO NC 40 SORMONTO 1 ANTA	1	27	27		E70	0387011	033029
	NUOVO NC 40 SORMONTO 1 ANTA	2	27	27		E80	0387011	033029

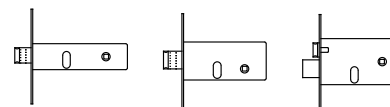

Serrature da fascia
a cilindro ovale

PROFILO		CILINDRO		FRONTALE ENTRATA UTILIZZABILE		CONTROPIASTRE		
ESTRUSORE	SERIE				16	20	REGOLABILI	IN NYLON
			C	D				
ESTRUSORE	NUOVO NC 40 SORMONTO 2 ANTE	1	27	27	E70		0387031	033026[4]
	NUOVO NC 40 SORMONTO 2 ANTE	2	27	27	E80		0387031	033026[4]
	NUOVO NC 50 COMPLANARE	1	27	27	E70		0387031	033026[4]
	NUOVO NC 50 COMPLANARE	2	27	27	E80		0387031	033026[4]
	NUOVO NC 50 SORMONTO 1 ANTA / 2 ANTE	1	27	27		E60	0387021	033030
	NUOVO NC 50 SORMONTO 1 ANTA / 2 ANTE	1	27	27		E70	0387021	033030
	NUOVO NC 50 SORMONTO 1 ANTA / 2 ANTE	2	27	27		E80	0387021	033030
	NC 40 / 40 L	1	27	27	E60		/	033051
	NC 40 / 40 L	2	27	27	E70		/	033051
	NC 50 B	1	27	27	E60		/	033050
	NC 50 B	2	27	27	E60		/	033050
	NC 50 B	3	27	27	E70		/	033050
	NC 50 B	4	27	27	E80		/	033050
	MORELLI	MA 8300	1	27	33		E80	0387011
OCMA	FC 47 FINESTRA	1	27	33		E70	0387011	033027
	FC 55 FINESTRA	1	27	40		E70	0387011	033027
	FC 55 FINESTRA	2	27	40		E80	0387011	033027
	FC 60 TT FINESTRA	1	27	40		E70	0387011	033027
PASSERINI	EKIP 40 COMPLANARE	1	27	27	E70		0387031	/
	EKIP 40 COMPLANARE	2	27	27	E80		0387031	/
	EKIP 40 EVOLUZIONE 1 ANTA	1	27	27		E70	0387011	033029
	EKIP 40 EVOLUZIONE 1 ANTA	2	27	27		E80	0387011	033029
	EKIP 40 EVOLUZIONE 2 ANTE	1	27	27		E70	0387011	033027
	EKIP 40 EVOLUZIONE 2 ANTE	2	27	27		E80	0387011	033027
	EKIP 40 SORMONTO 1 ANTA	1	27	27		E70	0387011	033029
	EKIP 40 SORMONTO 1 ANTA	2	27	27		E80	0387011	033029
	EKIP 40 SORMONTO 2 ANTE	1	27	27		E70	0387011	033027
	EKIP 40 SORMONTO 2 ANTE	2	27	27		E80	0387011	033027
	EKIP 50 COMPLANARE	1	27	33	E70		0387031	/
	EKIP 50 COMPLANARE	2	27	33	E80		0387031	/
	EKIP 50 SORMONTO 1 ANTA	1	27	33		E70	0387021	033029
	EKIP 50 SORMONTO 1 ANTA	2	27	33		E80	0387021	033029
	EKIP 50 SORMONTO 2 ANTE	1	27	33		E70	0387011	033027
	EKIP 50 SORMONTO 2 ANTE	2	27	33		E80	0387011	033027
	EKIP MAASTRICHT 53 FINESTRA	1	27	40	E70	E70	0387011	033027
	EKIP THERMO 53 FINESTRA 1 ANTA	1	27	40	E70		0387031	/
	EKIP THERMO 53 FINESTRA 1 ANTA	2	27	40	E80		0387031	/
	EKIP THERMO 53 FINESTRA 2 ANTE	1	27	40	E70		0387031	033026[4]
	EKIP THERMO 53 FINESTRA 2 ANTE	2	27	40	E80		0387031	033026[4]
	T.G.P. 40	1	27	27	E60		/	033051
T.G.P. 40	2	27	27	E70		/	033051	
T.G.P. 50	1	27	27	E60		/	033050	
T.G.P. 50	2	27	27	E60		/	033050	
T.G.P. 50	3	27	27	E70		/	033050	
PROFILATI	"PE ""EKU 53"" FINESTRA"	1	27	40		E70	0387011	/
	SISTEMA PE 1 40 COMP./EST. 1 ANTA	1	27	40		E70	0387011	/
	SISTEMA PE 1 40 COMP./EST. 1 ANTA	2	27	40		E80	0387011	/
	SISTEMA PE 1 40 COMP./EST. 2 ANTE	1	27	40	E70	E70	0387031	/
	SISTEMA PE 1 40 COMP./EST. 2 ANTE	2	27	40	E80	E80	0387031	/

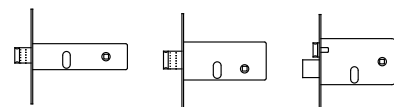

**Serrature da fascia
a cilindro ovale**

PROFILO		CILINDRO		FRONTALE ENTRATA UTILIZZABILE		CONTROPIASTRE		
ESTRUSORE	SERIE				16	20	REGOLABILI	IN NYLON
			C	D				
	SISTEMA PE 1 40 SORMONTO 1 ANTA	1	30	30		E70	0387011	/
	SISTEMA PE 1 40 SORMONTO 1 ANTA	2	30	30		E80	0387011	/
	SISTEMA PE 1 40 SORMONTO 2 ANTE	1	30	30	E70	E70	0387031	/
	SISTEMA PE 1 40 SORMONTO 2 ANTE	2	30	30	E80	E80	0387031	/
	SISTEMA PE 1 50 COMP./EST. 1 ANTA	1	30	40		E70	0387011	/
	SISTEMA PE 1 50 COMP./EST. 2 ANTE	1	30	40	E70	E70	0387031	/
	SISTEMA PE 1 50 SORMONTO 1 ANTA	1	27	40		E70	0387011	/
	SISTEMA PE 1 50 SORMONTO 2 ANTE	1	27	40	E70	E70	0387031	/



ISEO
MADE IN ITALY

CPM
1000000



**Serrature per
serramenti
in legno**





Infilare 291

La serratura da infilare serie 291 (ad esclusione della versione a rullo e solo catenaccio), ha ottenuto la certificazione di prodotto **038BE/0**.

È prodotta in molteplici versioni sia per la finitura che per il tipo di chiusura. Abbinata ai cilindri ISEO conferisce una elevata sicurezza alle porte.

Le caratteristiche principali sono:

- scatola in acciaio chiusa su tutti i lati per evitare introduzione accidentale di trucioli da lavorazione;
- catenaccio standard o antitaglio e antistrappo, due mandate;
- scrocco reversibile o rullo;
- interasse mm 85;
- 6 fori passanti per fissaggi ghiera e placche di sicurezza;
- frontale da mm 22, bordo tondo o quadro, materiale e finitura:
ottone placcato oro 24KT, ottone verniciato e lucidato, ottone cromato lucido, ottone nichelato satinato, ottone bronzato spazzolato, acciaio INOX;
- frontale da mm 24, bordo tondo o quadro, materiale: acciaio INOX;
- funzionante con cilindro profilo europeo o doppio quadro maniglia.

<p>802 N°0004 804 N°0002 806 N°0001 808 N°0003</p> <p>Membre degli Accordi di Mutuo Riconoscimento CE e ISO Signatory of EA and AF Mutual Recognition Agreements</p>	<p>CERTIFICAZIONE DI PRODOTTO PRODUCT CERTIFICATION</p> <p></p>
	<p>CERTIFICATO N° CERTIFICATE N°</p> <p>038BE/0</p> <p>PER LA CONCESSIONE DEL DIRITTO DI USO DEL MARCHIO DI CONFORMITÀ ICIM / FOR THE AUTHORIZATION TO USE ICIM MARK OF CONFORMITY ALL'AZIENDA / TO THE FIRM</p> <p>ISEO SERRATURE S.p.A. Via San Girolamo, 13 PISOGLNE (BS) ITALY</p> <p>UNITÀ OPERATIVE / OPERATIVES UNITS</p>
<p>PER I SEGUENTI PRODOTTI / FOR THE FOLLOWING PRODUCTS</p> <p>SERRATURA INFILARE AD AZIONAMENTO MECCANICO CON CILINDRO A PROFILO EUROPEO MECHANICALLY OPERATED MORTICE LOCK WITH EUROPEAN CYLINDER</p> <p>CON DENOMINAZIONE COMMERCIALE / WITH TRADE NAMES</p> <p>Serie 291 "Infilare Chiusa" Modelli: 2911*5***.</p> <p>Con varianti di: Tipo di frontale, forma catenaccio, entrata, finitura e materiale del frontale.</p>	
<p>CONFORMEMENTE ALLA NORMA ED AL DOCUMENTO NORMATIVO ICIM IN COMPLIANCE WITH THE STANDARD AND WITH ICIM NORMATIVE DOCUMENT</p> <p>UNI EN 12209:05 - ICIM 70R029</p> <p>CON CLASSIFICAZIONE / WITH CLASSIFICATION</p> <p>3 C 8 1 0 D 1 P A 2 0</p>	
<p>Prima Emissione First issue</p> <p>23/10/2009</p>	<p>Emissione corrente Current issue</p> <p>23/10/2009</p>
<p>Data di scadenza Expiring date</p> <p>22/10/2012</p>	
<p>ICIM S.p.A. Il Presidente Ing. Fulvio Battino</p>	



Cassa chiusa e fori passanti



Catenaccio antistrappo e antitaglio



Code
Status
Confezione
singola
multiple
Min. ord.

Infilare 291

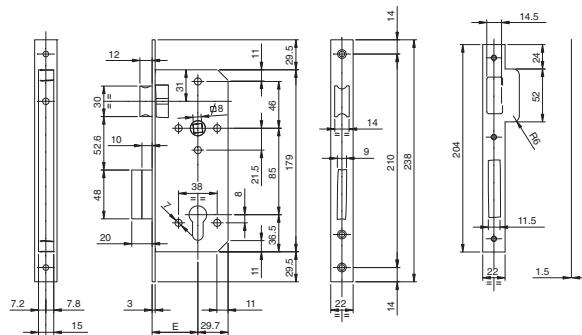
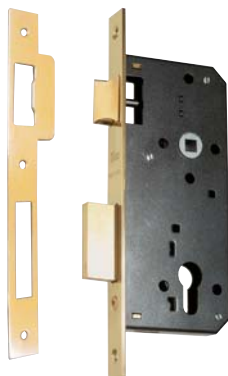

Cilindro
da ordinare a parte

Serratura da infilare a **SCATOLA CHIUSA** funzionante con cilindro profilo europeo. Due mandate da 10 mm. Scrocco reversibile. Quadro maniglia mm 8. Interasse mm 85.

6 fori passanti per fissaggio ghiera e placche di sicurezza. Contropiastra. Viti di fissaggio.

FRONTALE IN OTTONE PLACCATO ORO 24 KT MM 22 BORDO QUADRO



Entrata mm 40	29110540A	D	1	10	10
Entrata mm 45	29110545A	D	1	10	10
Entrata mm 50	29110550A	D	1	10	10
Entrata mm 60	29110560A	D	1	10	10
Entrata mm 70	29110570A	D	1	10	10

FRONTALE IN OTTONE LUCIDATO E VERNICIATO MM 22 BORDO QUADRO



Entrata mm 40	29110540L	D	1	10	10
Entrata mm 45	29110545L	D	1	10	10
Entrata mm 50	29110550L	C	1	10	10
Entrata mm 60	29110560L	B	1	10	10
Entrata mm 70	29110570L	D	1	10	10

FRONTALE IN OTTONE CROMATO LUCIDO MM 22 BORDO QUADRO



Entrata mm 40	29110540K	D	1	10	10
Entrata mm 45	29110545K	D	1	10	10
Entrata mm 50	29110550K	D	1	10	10
Entrata mm 60	29110560K	D	1	10	10
Entrata mm 70	29110570K	D	1	10	10

FRONTALE IN OTTONE NICHELATO SATINATO MM 22 BORDO QUADRO



Entrata mm 40	29110540N	D	1	10	10
Entrata mm 45	29110545N	D	1	10	10
Entrata mm 50	29110550N	D	1	10	10
Entrata mm 60	29110560N	D	1	10	10
Entrata mm 70	29110570N	D	1	10	10

FRONTALE IN OTTONE BRONZATO SPAZZOLATO MM 22 BORDO QUADRO



Entrata mm 40	29110540B	D	1	10	10
Entrata mm 45	29110545B	D	1	10	10
Entrata mm 50	29110550B	C	1	10	10
Entrata mm 60	29110560B	C	1	10	10
Entrata mm 70	29110570B	D	1	10	10



Code
Status
Confezione
singola
multiple
Confezione
multiple
Min. ord.

Infilare 291



FRONTALE IN ACCIAIO INOX MM 22 BORDO QUADRO

Entrata mm 40	291105402	C	1	10	10
Entrata mm 45	291105452	C	1	10	10
Entrata mm 50	291105502	B	1	10	10
Entrata mm 60	291105602	B	1	10	10
Entrata mm 70	291105702	D	1	10	10

CONFEZIONE IN SACCHETTI NYLON da 25 pezzi

FRONTALE IN ACCIAIO INOX MM 22 BORDO QUADRO

Entrata mm 40	291105402N	B	1	25	25
Entrata mm 45	291105452N	D	1	25	25
Entrata mm 50	291105502N	B	1	25	25
Entrata mm 60	291105602N	A	1	25	25
Entrata mm 70	291105702N	D	1	25	25



FRONTALE IN ACCIAIO INOX MM 24 BORDO QUADRO

Entrata mm 40	291145402	D	1	10	10
Entrata mm 45	291145452	D	1	10	10
Entrata mm 50	291145502	D	1	10	10
Entrata mm 60	291145602	D	1	10	10
Entrata mm 70	291145702	D	1	10	10

CONFEZIONE IN SACCHETTI NYLON da 25 pezzi

FRONTALE IN ACCIAIO INOX MM 24 BORDO QUADRO

Entrata mm 40	291145402N	C	1	25	25
Entrata mm 45	291145452N	D	1	25	25
Entrata mm 50	291145502N	D	1	25	25
Entrata mm 60	291145602N	C	1	25	25
Entrata mm 70	291145702N	D	1	25	25



Code

Min. ord.
Confezione
multipia
Confezione
singola
Status

Infilare 291

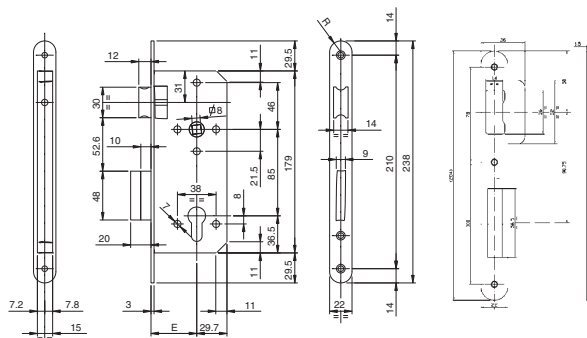
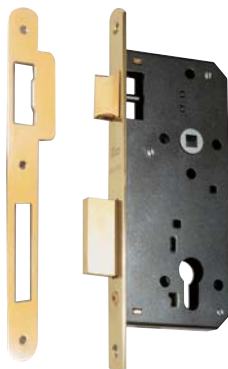

Cilindro
da ordinare a parte

Serratura da infilare a **SCATOLA CHIUSA** funzionante con cilindro profilo europeo. Due mandate da mm 10. Scrocco reversibile. Quadro maniglia mm 8. Interasse mm 85.

6 fori passanti per fissaggio ghiera e placche di sicurezza. Contropiastra. Viti di fissaggio.

FRONTALE IN OTTONE PLACCATO ORO 24 KT MM 22 BORDO TONDO



Entrata mm 40	29111540A	D	1	10	10
Entrata mm 45	29111545A	D	1	10	10
Entrata mm 50	29111550A	D	1	10	10
Entrata mm 60	29111560A	D	1	10	10
Entrata mm 70	29111570A	D	1	10	10

FRONTALE IN OTTONE LUCIDATO E VERNICIATO MM 22 BORDO TONDO



Entrata mm 40	29111540L	D	1	10	10
Entrata mm 45	29111545L	D	1	10	10
Entrata mm 50	29111550L	D	1	10	10
Entrata mm 60	29111560L	D	1	10	10
Entrata mm 70	29111570L	D	1	10	10

FRONTALE IN OTTONE CROMATO LUCIDO MM 22 BORDO TONDO



Entrata mm 40	29111540K	D	1	10	10
Entrata mm 45	29111545K	D	1	10	10
Entrata mm 50	29111550K	D	1	10	10
Entrata mm 60	29111560K	D	1	10	10
Entrata mm 70	29111570K	D	1	10	10

FRONTALE IN OTTONE NICHELATO SATINATO MM 22 BORDO TONDO



Entrata mm 40	29111540N	D	1	10	10
Entrata mm 45	29111545N	D	1	10	10
Entrata mm 50	29111550N	D	1	10	10
Entrata mm 60	29111560N	D	1	10	10
Entrata mm 70	29111570N	D	1	10	10

FRONTALE IN OTTONE BRONZATO SPAZZOLATO MM 22 BORDO TONDO



Entrata mm 40	29111540B	D	1	10	10
Entrata mm 45	29111545B	D	1	10	10
Entrata mm 50	29111550B	D	1	10	10
Entrata mm 60	29111560B	D	1	10	10
Entrata mm 70	29111570B	D	1	10	10



Code
Status
Confezione
singola
multiple
Confezione
multiple
Min. ord.

Infilare 291



FRONTALE IN ACCIAIO INOX MM 22 BORDO TONDO

Entrata mm 40	291115402	D	1	10	10
Entrata mm 45	291115452	D	1	10	10
Entrata mm 50	291115502	D	1	10	10
Entrata mm 60	291115602	D	1	10	10
Entrata mm 70	291115702	D	1	10	10

CONFEZIONE IN SACCHETTI NYLON da 25 pezzi

FRONTALE IN ACCIAIO INOX MM 22 BORDO TONDO

Entrata mm 40	291115402N	D	1	25	25
Entrata mm 45	291115452N	D	1	25	25
Entrata mm 50	291115502N	D	1	25	25
Entrata mm 60	291115602N	B	1	25	25
Entrata mm 70	291115702N	D	1	25	25



FRONTALE IN ACCIAIO INOX MM 24 BORDO TONDO

Entrata mm 40	291155402	D	1	10	10
Entrata mm 45	291155452	D	1	10	10
Entrata mm 50	291155502	D	1	10	10
Entrata mm 60	291155602	D	1	10	10
Entrata mm 70	291155702	D	1	10	10

CONFEZIONE IN SACCHETTI NYLON Da 25 pezzi

FRONTALE IN ACCIAIO INOX MM 24 BORDO TONDO

Entrata mm 40	291155402N	D	1	25	25
Entrata mm 45	291155452N	D	1	25	25
Entrata mm 50	291155502N	D	1	25	25
Entrata mm 60	291155602N	D	1	25	25
Entrata mm 70	291155702N	D	1	25	25

Infilare 291

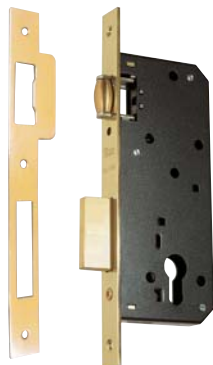

Cilindro
da ordinare a parte

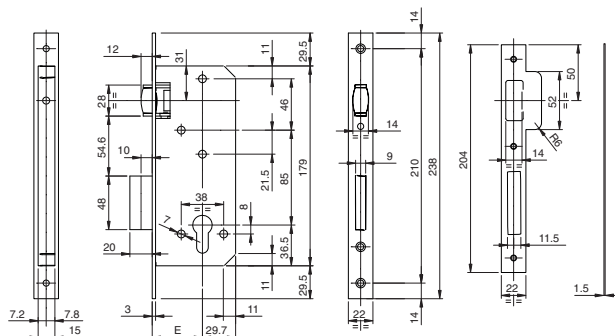

Serratura da infilare a **SCATOLA CHIUSA** funzionante con cilindro profilo europeo.
Due mandate da mm 10. Rullo regolabile.
6 fori passanti per fissaggio ghiera e placche di sicurezza. Contropiastra. Viti di fissaggio.

FRONTALE IN OTTONE PLACCATO ORO 24 KT MM 22 BORDO QUADRO

Entrata mm 40	29120540A	D	1	10	10
Entrata mm 45	29120545A	D	1	10	10
Entrata mm 50	29120550A	D	1	10	10
Entrata mm 60	29120560A	D	1	10	10
Entrata mm 70	29120570A	D	1	10	10



FRONTALE IN OTTONE LUCIDATO E VERNICIATO MM 22 BORDO QUADRO

Entrata mm 40	29120540L	B	1	10	10
Entrata mm 45	29120545L	D	1	10	10
Entrata mm 50	29120550L	C	1	10	10
Entrata mm 60	29120560L	D	1	10	10
Entrata mm 70	29120570L	D	1	10	10



FRONTALE IN OTTONE CROMATO LUCIDO MM 22 BORDO QUADRO

Entrata mm 40	29120540K	D	1	10	10
Entrata mm 45	29120545K	D	1	10	10
Entrata mm 50	29120550K	D	1	10	10
Entrata mm 60	29120560K	D	1	10	10
Entrata mm 70	29120570K	D	1	10	10



FRONTALE IN OTTONE NICHELATO SATINATO MM 22 BORDO QUADRO

Entrata mm 40	29120540N	B	1	10	10
Entrata mm 45	29120545N	C	1	10	10
Entrata mm 50	29120550N	B	1	10	10
Entrata mm 60	29120560N	B	1	10	10
Entrata mm 70	29120570N	D	1	10	10



FRONTALE IN OTTONE BRONZATO SPAZZOLATO MM 22 BORDO QUADRO

Entrata mm 40	29120540B	D	1	10	10
Entrata mm 45	29120545B	D	1	10	10
Entrata mm 50	29120550B	D	1	10	10
Entrata mm 60	29120560B	D	1	10	10
Entrata mm 70	29120570B	D	1	10	10



Infilare 291

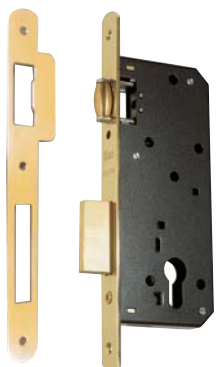

Cilindro
da ordinare a parte

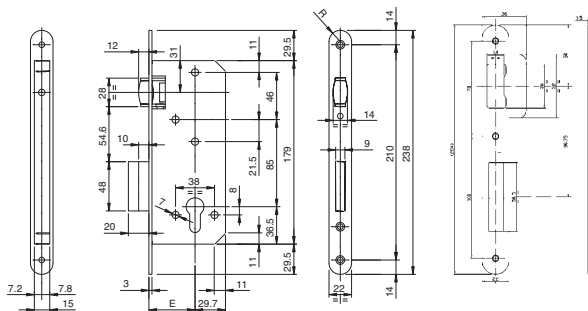

Serratura da infilare a **SCATOLA CHIUSA** funzionante con cilindro profilo europeo.
Due mandate da mm 10. Rullo regolabile.
6 fori passanti per fissaggio ghiera e placche di sicurezza. Contropiastra. Viti di fissaggio.

FRONTALE IN OTTONE PLACCATO ORO 24 KT MM 22 BORDO TONDO

Entrata mm 40	29121540A	D	1	10	10
Entrata mm 45	29121545A	D	1	10	10
Entrata mm 50	29121550A	D	1	10	10
Entrata mm 60	29121560A	D	1	10	10
Entrata mm 70	29121570A	D	1	10	10



FRONTALE IN OTTONE LUCIDATO E VERNICIATO MM 22 BORDO TONDO

Entrata mm 40	29121540L	D	1	10	10
Entrata mm 45	29121545L	D	1	10	10
Entrata mm 50	29121550L	D	1	10	10
Entrata mm 60	29121560L	D	1	10	10
Entrata mm 70	29121570L	D	1	10	10



FRONTALE IN OTTONE CROMATO LUCIDO MM 22 BORDO TONDO

Entrata mm 40	29121540K	D	1	10	10
Entrata mm 45	29121545K	D	1	10	10
Entrata mm 50	29121550K	D	1	10	10
Entrata mm 60	29121560K	D	1	10	10
Entrata mm 70	29121570K	D	1	10	10



FRONTALE IN OTTONE NICHELATO SATINATO MM 22 BORDO TONDO

Entrata mm 40	29121540N	D	1	10	10
Entrata mm 45	29121545N	D	1	10	10
Entrata mm 50	29121550N	D	1	10	10
Entrata mm 60	29121560N	D	1	10	10
Entrata mm 70	29121570N	D	1	10	10



FRONTALE IN OTTONE BRONZATO SPAZZOLATO MM 22 BORDO TONDO

Entrata mm 40	29121540B	D	1	10	10
Entrata mm 45	29121545B	D	1	10	10
Entrata mm 50	29121550B	D	1	10	10
Entrata mm 60	29121560B	D	1	10	10
Entrata mm 70	29121570B	D	1	10	10





Code
Status
Confezione
singola
multiple
Confezione
multiple
Min. ord.

Infilare 291

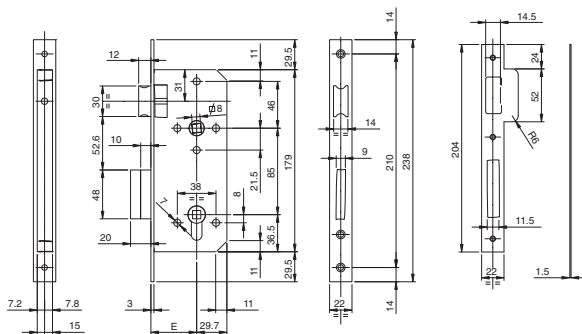
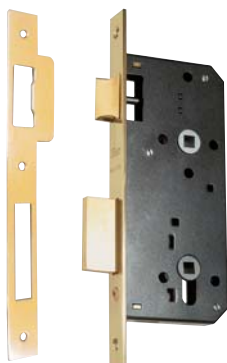

Serratura da infilare a **SCATOLA CHIUSA**. Due mandate da mm 10. Scrocco reversibile. **DOPPIO QUADRO**
Maniglia mm 8 per funzione libero/occupato. Interasse mm 85.

6 fori passanti per fissaggio ghiera e placche di sicurezza. Contropiastra. Viti di fissaggio.



FRONTALE IN OTTONE PLACCATO ORO 24 KT MM 22 BORDO QUADRO

Entrata mm 40	29110540AS	D	1	10	10
Entrata mm 45	29110545AS	D	1	10	10
Entrata mm 50	29110550AS	D	1	10	10
Entrata mm 60	29110560AS	D	1	10	10
Entrata mm 70	29110570AS	D	1	10	10



FRONTALE IN OTTONE LUCIDATO E VERNICIATO MM 22 BORDO QUADRO

Entrata mm 40	29110540LS	D	1	10	10
Entrata mm 45	29110545LS	D	1	10	10
Entrata mm 50	29110550LS	D	1	10	10
Entrata mm 60	29110560LS	D	1	10	10
Entrata mm 70	29110570LS	D	1	10	10



FRONTALE IN OTTONE CROMATO LUCIDO MM 22 BORDO QUADRO

Entrata mm 40	29110540KS	D	1	10	10
Entrata mm 45	29110545KS	D	1	10	10
Entrata mm 50	29110550KS	D	1	10	10
Entrata mm 60	29110560KS	D	1	10	10
Entrata mm 70	29110570KS	D	1	10	10



FRONTALE IN OTTONE NICHELATO SATINATO MM 22 BORDO QUADRO

Entrata mm 40	29110540NS	D	1	10	10
Entrata mm 45	29110545NS	D	1	10	10
Entrata mm 50	29110550NS	D	1	10	10
Entrata mm 60	29110560NS	D	1	10	10
Entrata mm 70	29110570NS	D	1	10	10



FRONTALE IN OTTONE BRONZATO SPAZZOLATO MM 22 BORDO QUADRO

Entrata mm 40	29110540BS	D	1	10	10
Entrata mm 45	29110545BS	D	1	10	10
Entrata mm 50	29110550BS	D	1	10	10
Entrata mm 60	29110560BS	D	1	10	10
Entrata mm 70	29110570BS	D	1	10	10



Infilare 291



FRONTALE IN ACCIAIO INOX MM 22 BORDO QUADRO

Entrata mm 40	291105402S	D	1	10	10
Entrata mm 45	291105452S	D	1	10	10
Entrata mm 50	291105502S	D	1	10	10
Entrata mm 60	291105602S	D	1	10	10
Entrata mm 70	291105702S	D	1	10	10

CONFEZIONE IN SACCHETTI NYLON da 25 pezzi

FRONTALE IN ACCIAIO INOX MM 22 BORDO QUADRO

Entrata mm 40	291105402Q	D	1	25	25
Entrata mm 45	291105452Q	D	1	25	25
Entrata mm 50	291105502Q	D	1	25	25
Entrata mm 60	291105602Q	D	1	25	25
Entrata mm 70	291105702Q	D	1	25	25



FRONTALE IN ACCIAIO INOX MM 24 BORDO QUADRO

Entrata mm 40	291145402S	D	1	10	10
Entrata mm 45	291145452S	D	1	10	10
Entrata mm 50	291145502S	D	1	10	10
Entrata mm 60	291145602S	D	1	10	10
Entrata mm 70	291145702S	D	1	10	10

CONFEZIONE IN SACCHETTI NYLON da 25 pezzi

FRONTALE IN ACCIAIO INOX MM 24 BORDO QUADRO

Entrata mm 40	291145402Q	D	1	25	25
Entrata mm 45	291145452Q	D	1	25	25
Entrata mm 50	291145502Q	D	1	25	25
Entrata mm 60	291145602Q	D	1	25	25
Entrata mm 70	291145702Q	D	1	25	25

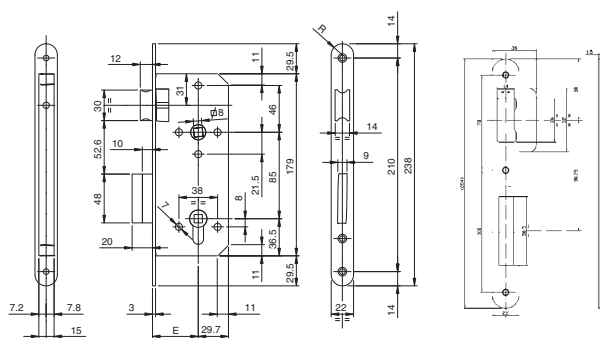

Serratura da infilare a **SCATOLA CHIUSA**. Due mandate da mm 10. Scrocco reversibile. **DOPPIO QUADRO**

Maniglia mm 8 per funzione libero/occupato. Interasse mm 85.

6 fori passanti per fissaggio ghiera e placche di sicurezza. Contropiastra. Viti di fissaggio.



FRONTALE IN OTTONE PLACCATO ORO 24 KT MM 22 BORDO TONDO

Entrata mm 40	29111540AS	D	1	10	10
Entrata mm 45	29111545AS	D	1	10	10
Entrata mm 50	29111550AS	D	1	10	10
Entrata mm 60	29111560AS	D	1	10	10
Entrata mm 70	29111570AS	D	1	10	10



Code
Status
Confezione
singola
multiple
Min. ord.

Infilare 291



FRONTALE IN OTTONE LUCIDATO E VERNICIATO MM 22 BORDO TONDO

Entrata mm 40	29111540LS	D	1	10	10
Entrata mm 45	29111545LS	D	1	10	10
Entrata mm 50	29111550LS	D	1	10	10
Entrata mm 60	29111560LS	D	1	10	10
Entrata mm 70	29111570LS	D	1	10	10



FRONTALE IN OTTONE CROMATO LUCIDO MM 22 BORDO TONDO

Entrata mm 40	29111540KS	D	1	10	10
Entrata mm 45	29111545KS	D	1	10	10
Entrata mm 50	29111550KS	D	1	10	10
Entrata mm 60	29111560KS	D	1	10	10
Entrata mm 70	29111570KS	D	1	10	10



FRONTALE IN OTTONE NICHELATO SATINATO MM 22 BORDO TONDO

Entrata mm 40	29111540NS	D	1	10	10
Entrata mm 45	29111545NS	D	1	10	10
Entrata mm 50	29111550NS	D	1	10	10
Entrata mm 60	29111560NS	D	1	10	10
Entrata mm 70	29111570NS	D	1	10	10



FRONTALE IN OTTONE BRONZATO SPAZZOLATO MM 22 BORDO TONDO

Entrata mm 40	29111540BS	D	1	10	10
Entrata mm 45	29111545BS	D	1	10	10
Entrata mm 50	29111550BS	D	1	10	10
Entrata mm 60	29111560BS	D	1	10	10
Entrata mm 70	29111570BS	D	1	10	10



FRONTALE IN ACCIAIO INOX MM 22 BORDO TONDO

Entrata mm 40	291115402S	D	1	10	10
Entrata mm 45	291115452S	D	1	10	10
Entrata mm 50	291115502S	D	1	10	10
Entrata mm 60	291115602S	D	1	10	10
Entrata mm 70	291115702S	D	1	10	10

CONFEZIONE IN SACCHETTI NYLON da 25 pezzi

FRONTALE IN ACCIAIO INOX MM 22 BORDO TONDO

Entrata mm 40	291115402Q	D	1	25	25
Entrata mm 45	291115452Q	D	1	25	25
Entrata mm 50	291115502Q	D	1	25	25
Entrata mm 60	291115602Q	D	1	25	25
Entrata mm 70	291115702Q	D	1	25	25



FRONTALE IN ACCIAIO INOX MM 24 BORDO TONDO

Entrata mm 40	291155402S	D	1	10	10
Entrata mm 45	291155452S	D	1	10	10
Entrata mm 50	291155502S	D	1	10	10
Entrata mm 60	291155602S	D	1	10	10
Entrata mm 70	291155702S	D	1	10	10

CONFEZIONE IN SACCHETTI NYLON da 25 pezzi

FRONTALE IN ACCIAIO INOX MM 24 BORDO TONDO

Entrata mm 40	291155402Q	D	1	25	25
Entrata mm 45	291155452Q	D	1	25	25
Entrata mm 50	291155502Q	D	1	25	25
Entrata mm 60	291155602Q	D	1	25	25
Entrata mm 70	291155702Q	D	1	25	25



Code
Status
Confezione
singola
multiple
Confezione
multiple
Min. ord.

Infilare 291

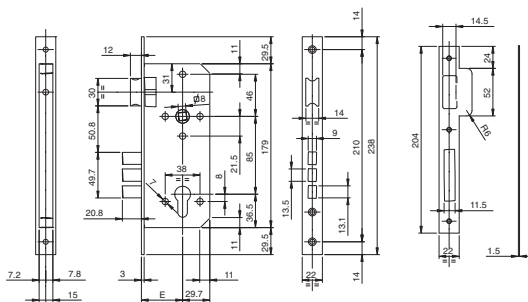
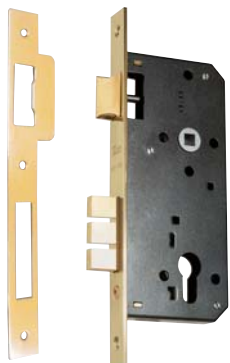

Serratura da infilare a **SCATOLA CHIUSA** funzionante con cilindro profilo europeo.

CATENACCIO ANTISTRAPPO E ANTITAGLIO. Due mandate da mm 10,4. Scrocco reversibile.

Quadro maniglia mm 8. Interasse mm 85.

6 fori passanti per fissaggio ghiera e placche di sicurezza. Contropiastra. Viti di fissaggio.

FRONTALE IN OTTONE PLACCATO ORO 24 KT MM 22 BORDO QUADRO



Entrata mm 45	29112545A	D	1	10	10
Entrata mm 50	29112550A	D	1	10	10
Entrata mm 60	29112560A	D	1	10	10
Entrata mm 70	29112570A	D	1	10	10

FRONTALE IN OTTONE LUCIDATO E VERNICIATO MM 22 BORDO QUADRO



Entrata mm 45	29112545L	D	1	10	10
Entrata mm 50	29112550L	D	1	10	10
Entrata mm 60	29112560L	D	1	10	10
Entrata mm 70	29112570L	D	1	10	10

FRONTALE IN OTTONE CROMATO LUCIDO MM 22 BORDO QUADRO



Entrata mm 45	29112545K	D	1	10	10
Entrata mm 50	29112550K	D	1	10	10
Entrata mm 60	29112560K	D	1	10	10
Entrata mm 70	29112570K	D	1	10	10

FRONTALE IN OTTONE NICHELATO SATINATO MM 22 BORDO QUADRO



Entrata mm 45	29112545N	D	1	10	10
Entrata mm 50	29112550N	D	1	10	10
Entrata mm 60	29112560N	D	1	10	10
Entrata mm 70	29112570N	D	1	10	10

FRONTALE IN OTTONE BRONZATO SPAZZOLATO MM 22 BORDO QUADRO



Entrata mm 45	29112545B	D	1	10	10
Entrata mm 50	29112550B	D	1	10	10
Entrata mm 60	29112560B	D	1	10	10
Entrata mm 70	29112570B	D	1	10	10

FRONTALE IN ACCIAIO INOX MM 22 BORDO QUADRO



Entrata mm 45	291125452	D	1	10	10
Entrata mm 50	291125502	D	1	10	10
Entrata mm 60	291125602	C	1	10	10
Entrata mm 70	291125702	D	1	10	10



Code
Status
Confezione
singola
multiple
Confezione
multiple
Min. ord.

Infilare 291

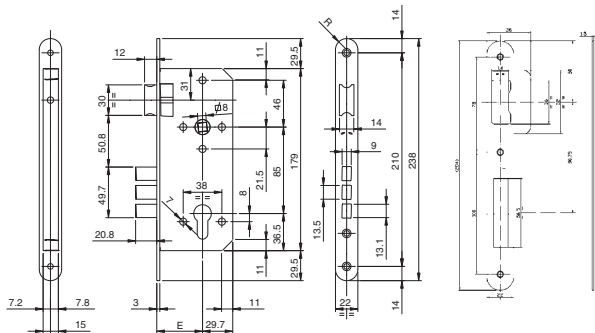
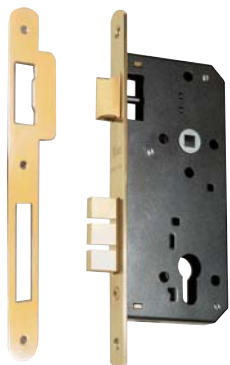

Serratura da infilare a **SCATOLA CHIUSA** funzionante con cilindro profilo europeo. **CATENACCIO ANTISTRAPPO E ANTITAGLIO**. Due mandate da mm 10,4. Scrocco reversibile. Quadro maniglia mm 8. Interasse mm 85. 6 fori passanti per fissaggio ghiera e placche di sicurezza. Contropiastra. Viti di fissaggio.

FRONTALE IN OTTONE PLACCATO ORO 24 KT MM 22 BORDO TONDO

Entrata mm 45	29113545A	D	1	10	10
Entrata mm 50	29113550A	D	1	10	10
Entrata mm 60	29113560A	D	1	10	10
Entrata mm 70	29113570A	D	1	10	10



FRONTALE IN OTTONE LUCIDATO E VERNICIATO MM 22 BORDO TONDO

Entrata mm 45	29113545L	D	1	10	10
Entrata mm 50	29113550L	D	1	10	10
Entrata mm 60	29113560L	D	1	10	10
Entrata mm 70	29113570L	D	1	10	10



FRONTALE IN OTTONE CROMATO LUCIDO MM 22 BORDO TONDO

Entrata mm 45	29113545K	D	1	10	10
Entrata mm 50	29113550K	D	1	10	10
Entrata mm 60	29113560K	D	1	10	10
Entrata mm 70	29113570K	D	1	10	10



FRONTALE IN OTTONE NICHELATO SATINATO MM 22 BORDO TONDO

Entrata mm 45	29113545N	D	1	10	10
Entrata mm 50	29113550N	D	1	10	10
Entrata mm 60	29113560N	D	1	10	10
Entrata mm 70	29113570N	D	1	10	10



FRONTALE IN OTTONE BRONZATO SPAZZOLATO MM 22 BORDO TONDO

Entrata mm 45	29113545B	D	1	10	10
Entrata mm 50	29113550B	D	1	10	10
Entrata mm 60	29113560B	D	1	10	10
Entrata mm 70	29113570B	D	1	10	10



FRONTALE IN ACCIAIO INOX MM 22 BORDO TONDO

Entrata mm 45	291135452	D	1	10	10
Entrata mm 50	291135502	D	1	10	10
Entrata mm 60	291135602	D	1	10	10
Entrata mm 70	291135702	D	1	10	10



Infilare 200



Cilindro e contropiastra
da ordinare a parte

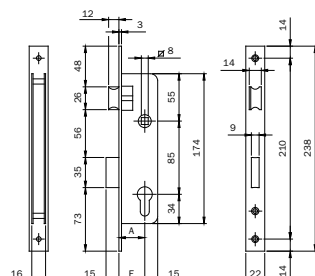

Serratura da infilare a scatola aperta funzionante con cilindro profilo europeo. **FRONTALE IN ACCIAIO OTTONATO**

BORDO QUADRO. Mandata da 15 mm. Scrocco reversibile.

Quadro maniglia mm 8, 2 ghiera. Viti di fissaggio.

Entrata mm 25	200251	C	1	10	10
Entrata mm 30	200301	C	1	10	10
Entrata mm 35	200351	C	1	10	10



Contropiastra
da ordinare a parte

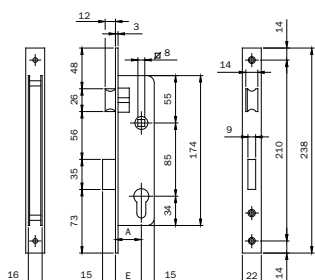

Serratura da infilare a scatola aperta funzionante con cilindro profilo europeo. **FRONTALE IN ACCIAIO OTTONATO**

BORDO QUADRO. Mandata da 15 mm. Scrocco reversibile. Quadro maniglia mm 8.

Confezionata con cilindro mm 61 art 820828337, 2 ghiera. Viti di fissaggio.

Entrata mm 25	200251C861H	C	1	25	25
Entrata mm 30	200301C861H	C	1	25	25
Entrata mm 35	200351C861H	C	1	25	25

Serratura da infilare a scatola aperta funzionante con cilindro profilo europeo. **FRONTALE VERNICIATO ORO**

BORDO QUADRO. Mandata da 15 mm. Scrocco reversibile. Quadro maniglia mm 8.

Confezionata con cilindro mm 61 art 820828337, 2 ghiera. Viti di fissaggio.

Entrata mm 25	200256C861H	D	1	25	25
Entrata mm 30	200306C861H	D	1	25	25
Entrata mm 35	200356C861H	C	1	25	25

Infilare 200



Cilindro e contropiastra
da ordinare a parte

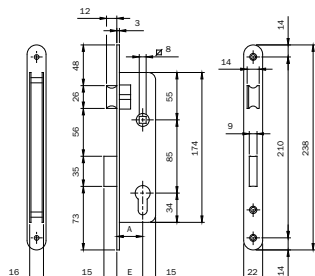

Serratura da infilare a scatola aperta funzionante con cilindro profilo europeo. **FRONTALE IN ACCIAIO OTTONATO**
BORDO ARROTONDATO. Mandata da 15 mm. Scrocco reversibile.

Quadro maniglia mm 8, 2 ghiera. Viti di fissaggio.

Entrata mm 25	210251	D	1	10	10
Entrata mm 30	210301	D	1	10	10
Entrata mm 35	210351	C	1	10	10



Contropiastra
da ordinare a parte

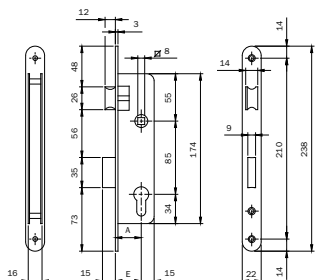

Serratura da infilare a scatola aperta funzionante con cilindro profilo europeo. **FRONTALE IN ACCIAIO OTTONATO**
BORDO ARROTONDATO. Mandata da 15 mm. Scrocco reversibile. Quadro maniglia mm 8.

Confezionata con cilindrino mm 61 art 820828337, 2 ghiera. Viti di fissaggio.

Entrata mm 25	210251C861H	D	1	25	25
Entrata mm 30	210301C861H	D	1	25	25
Entrata mm 35	210351C861H	D	1	25	25

Serratura da infilare a scatola aperta funzionante con cilindro profilo europeo. **FRONTALE VERNICIATO ORO**
BORDO ARROTONDATO. Mandata da 15 mm. Scrocco reversibile. Quadro maniglia mm 8.

Confezionata con cilindrino mm 61 art 820828337, 2 ghiera. Viti di fissaggio.

Entrata mm 25	210256C861H	D	1	25	25
Entrata mm 30	210306C861H	D	1	25	25
Entrata mm 35	210356C861H	D	1	25	25

Infilare 200



Cilindro e contropiastra
da ordinare a parte

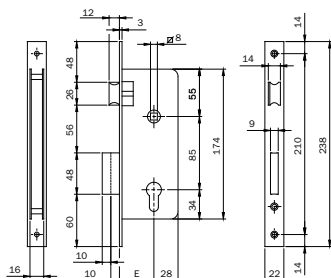

Serratura da infilare a scatola aperta funzionante con cilindro profilo europeo. **FRONTALE IN ACCIAIO OTTONATO**

BORDO QUADRO. Due mandate da mm 10. Scrocco reversibile.

Quadro maniglia mm 8, 2 ghiera. Viti di fissaggio.

Entrata mm 40	200401	B	1	10	10
Entrata mm 45	200451	B	1	10	10
Entrata mm 50	200501	B	1	10	10
Entrata mm 60	200601	B	1	10	10
Entrata mm 70	200701	C	1	10	10

Serratura da infilare a scatola aperta funzionante con cilindro profilo europeo. **FRONTALE IN OTTONE SATINATO**

BORDO QUADRO. Due mandate da mm 10. Scrocco reversibile.

Quadro maniglia mm 8, 2 ghiera. Viti di fissaggio.

Entrata mm 40	200407	D	1	10	10
Entrata mm 45	200457	D	1	10	10
Entrata mm 50	200507	C	1	10	10
Entrata mm 60	200607	D	1	10	10
Entrata mm 70	200707	D	1	10	10



Contropiastra
da ordinare a parte

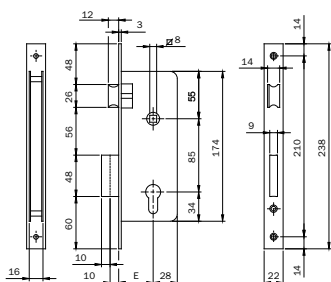

Serratura da infilare a scatola aperta funzionante con cilindro profilo europeo. **FRONTALE IN ACCIAIO OTTONATO**

BORDO QUADRO. Due mandate da mm 10. Scrocco reversibile. Quadro maniglia mm 8.

Confezionata con cilindro mm 61 art 820828337, 2 ghiera. Viti di fissaggio.

Entrata mm 40	200401C861H	B	1	25	25
Entrata mm 45	200451C861H	C	1	25	25
Entrata mm 50	200501C861H	B	1	25	25
Entrata mm 60	200601C861H	C	1	25	25
Entrata mm 70	200701C861H	C	1	25	25

Serratura da infilare a scatola aperta funzionante con cilindro profilo europeo. **FRONTALE VERNICIATO ORO**

BORDO QUADRO. Due mandate da mm 10. Scrocco reversibile. Quadro maniglia mm 8.

Confezionata con cilindro mm 61 art 820828337, 2 ghiera. Viti di fissaggio.

Entrata mm 40	200406C861H	C	1	25	25
Entrata mm 45	200456C861H	D	1	25	25
Entrata mm 50	200506C861H	C	1	25	25
Entrata mm 60	200606C861H	C	1	25	25
Entrata mm 70	200706C861H	C	1	25	25

Code
Status
Confezione
singola
multiple
Min. ord.

Infilare 200



Cilindro
da ordinare a parte

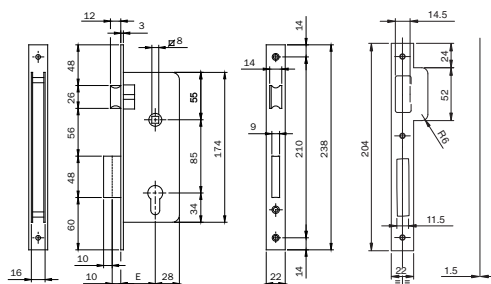

Serratura da infilare a scatola aperta funzionante con cilindro profilo europeo. **FRONTALE IN OTTONE LUCIDATO**

E VERNICIATO BORDO QUADRO. Due mandate da mm 10. Scrocco reversibile.

Quadro maniglia mm 8, 2 ghiera. Contropiastra 032011. Viti di fissaggio.

Entrata mm 40	20040LS	D	1	10	10
Entrata mm 50	20050LS	D	1	10	10
Entrata mm 60	20060LS	D	1	10	10



Cilindro e contropiastra
da ordinare a parte

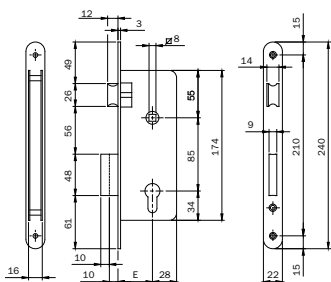

Serratura da infilare a scatola aperta funzionante con cilindro profilo europeo. **FRONTALE IN ACCIAIO OTTONATO**

BORDO ARROTONDATO. Due mandate da mm 10. Scrocco reversibile.

Quadro maniglia mm 8, 2 ghiera. Viti di fissaggio.

Entrata mm 40	210401	D	1	10	10
Entrata mm 45	210451	D	1	10	10
Entrata mm 50	210501	C	1	10	10
Entrata mm 60	210601	C	1	10	10
Entrata mm 70	210701	D	1	10	10

Serratura da infilare a scatola aperta funzionante con cilindro profilo europeo. **FRONTALE OTTONE SATINATO**

BORDO ARROTONDATO. Due mandate da mm 10. Scrocco reversibile.

Quadro maniglia mm 8, 2 ghiera. Viti di fissaggio.

Entrata mm 40	210407	D	1	10	10
Entrata mm 45	210457	D	1	10	10
Entrata mm 50	210507	D	1	10	10
Entrata mm 60	210607	D	1	10	10
Entrata mm 70	210707	D	1	10	10

Infilare 200



Contropiastra
da ordinare a parte

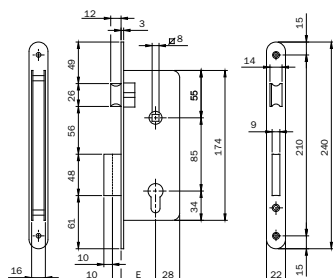

Serratura da infilare a scatola aperta funzionante con cilindro profilo europeo. **FRONTALE IN ACCIAIO OTTONATO**

BORDO ARROTONDATO. Due mandate da mm 10. Scrocco reversibile. Quadro maniglia mm 8.

Confezionata con cililindro mm 61 art 820828337. 2 ghiera. Viti di fissaggio.

Entrata mm 40	210401C861H	D	1	25	25
Entrata mm 45	210451C861H	D	1	25	25
Entrata mm 50	210501C861H	C	1	25	25
Entrata mm 60	210601C861H	D	1	25	25
Entrata mm 70	210701C861H	D	1	25	25

Serratura da infilare a scatola aperta funzionante con cilindro profilo europeo. **FRONTALE VERNICIATO ORO**

BORDO ARROTONDATO. Due mandate da mm 10. Scrocco reversibile. Quadro maniglia mm 8.

Confezionata con cililindro mm 61 art 820828337. 2 ghiera. Viti di fissaggio.

Entrata mm 40	210406C861H	D	1	25	25
Entrata mm 45	210456C861H	D	1	25	25
Entrata mm 50	210506C861H	D	1	25	25
Entrata mm 60	210606C861H	D	1	25	25
Entrata mm 70	210706C861H	D	1	25	25



Cilindro e contropiastra
da ordinare a parte

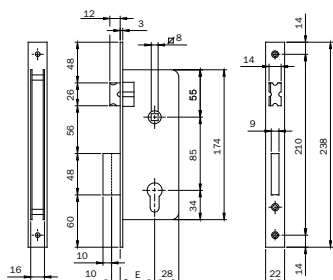

Serratura da infilare a scatola aperta funzionante con cilindro profilo europeo. **FRONTALE IN ACCIAIO OTTONATO**

BORDO QUADRO. Due mandate da mm 10. **SCROCCO CONVESSO REVERSIBILE.**

Quadro maniglia mm 8. 2 ghiera. Viti di fissaggio.

Entrata mm 40	205401	D	1	10	10
Entrata mm 45	205451	D	1	10	10
Entrata mm 50	205501	C	1	10	10
Entrata mm 60	205601	C	1	10	10

Serratura da infilare a scatola aperta funzionante con cilindro profilo europeo. **FRONTALE VERNICIATO ORO**

BORDO QUADRO. Due mandate da mm 10. **SCROCCO CONVESSO REVERSIBILE.** Quadro maniglia mm 8.

CONFEZIONE IN SACCHETTI NYLON da 25 pezzi. 2 ghiera. Viti di fissaggio.

Entrata mm 40	205406N	D	1	25	25
Entrata mm 45	205456N	D	1	25	25
Entrata mm 50	205506N	C	1	25	25
Entrata mm 60	205606N	C	1	25	25
Entrata mm 70	205706N	C	1	25	25

Infilare 200



Cilindro e contropiastra
da ordinare a parte

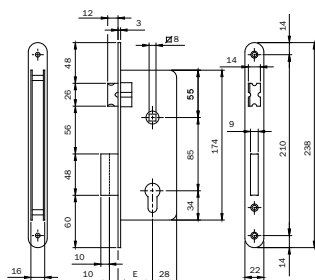

Serratura da infilare a scatola aperta funzionante con cilindro profilo europeo. **FRONTALE IN ACCIAIO OTTONATO**

BORDO ARROTONDATO. Due mandate da mm 10

SCROCCO CONVESSO REVERSIBILE. Quadro maniglia mm 8. 2 ghiera. Viti di fissaggio.

Entrata mm 40	215401	D	1	10	10
Entrata mm 45	215451	D	1	10	10
Entrata mm 50	215501	D	1	10	10
Entrata mm 60	215601	C	1	10	10

Serratura da infilare a scatola aperta funzionante con cilindro profilo europeo. **FRONTALE VERNICIATO ORO**

BORDO ARROTONDATO. Due mandate da mm 10. **SCROCCO CONVESSO REVERSIBILE.** Quadro maniglia mm 8.

CONFEZIONE IN SACCHETTI NYLON da 25 pezzi. 2 ghiera. Viti di fissaggio.

Entrata mm 40	215406N	D	1	25	25
Entrata mm 45	215456N	D	1	25	25
Entrata mm 50	215506N	D	1	25	25
Entrata mm 60	215606N	D	1	25	25
Entrata mm 70	215706N	D	1	25	25



Cilindro e contropiastra
da ordinare a parte

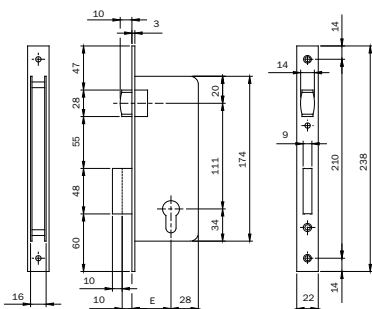

Serratura da infilare a scatola aperta funzionante con cilindro profilo europeo. **FRONTALE IN ACCIAIO OTTONATO**

BORDO QUADRO. Due mandate da mm 10 Rullo regolabile. 2 ghiera. Viti di fissaggio.

Entrata mm 40	280401	C	1	10	10
Entrata mm 45	280451	D	1	10	10
Entrata mm 50	280501	D	1	10	10

Infilare 200



Cilindro e contropiastra
da ordinare a parte

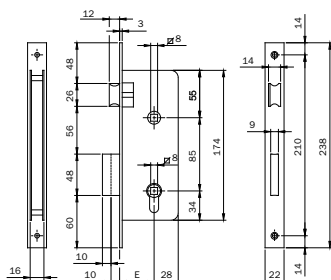

Serratura da infilare a scatola aperta. **DOPPIO QUADRO MANIGLIA MM 8.**
Per funzione libero/occupato. **FRONTALE IN ACCIAIO OTTONATO BORDO QUADRO.**
Due mandate da mm 10. Scrocco reversibile. 2 ghiera. Viti di fissaggio.

Entrata mm 40	221401	D	1	10	10
Entrata mm 45	221451	D	1	10	10
Entrata mm 50	221501	D	1	10	10
Entrata mm 60	221601	D	1	10	10
Entrata mm 70	221701	D	1	10	10

Serratura da infilare a scatola aperta. **DOPPIO QUADRO MANIGLIA MM 8.**
Per funzione libero/occupato. **FRONTALE VERNICIATO ORO BORDO QUADRO.**
Due mandate da mm 10. Scrocco reversibile. 2 ghiera. Viti di fissaggio.

Entrata mm 40	221406	B	1	10	10
Entrata mm 45	221456	D	1	10	10
Entrata mm 50	221506	D	1	10	10
Entrata mm 60	221606	D	1	10	10
Entrata mm 70	221706	D	1	10	10



Cilindro e contropiastra
da ordinare a parte

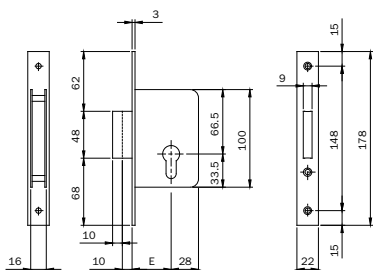

Serratura da infilare a scatola aperta funzionante con cilindro profilo europeo. **FRONTALE IN ACCIAIO OTTONATO BORDO QUADRO.** Due mandate da mm 10 versione solo catenaccio. 2 ghiera. Viti di fissaggio.

Entrata mm 35	201351	D	1	10	10
Entrata mm 40	201401	D	1	10	10
Entrata mm 45	201451	D	1	10	10
Entrata mm 50	201501	C	1	10	10
Entrata mm 60	201601	C	1	10	10

Serratura da infilare a scatola aperta funzionante con cilindro profilo europeo. **FRONTALE VERNICIATO ORO BORDO QUADRO.** Due mandate da mm 10 versione solo catenaccio. 2 ghiera. Viti di fissaggio.

Entrata mm 35	201356	D	1	10	10
Entrata mm 40	201406	D	1	10	10
Entrata mm 45	201456	D	1	10	10
Entrata mm 50	201506	D	1	10	10
Entrata mm 60	201606	D	1	10	10

Infilare 200



Cilindro e contropiastra
da ordinare a parte

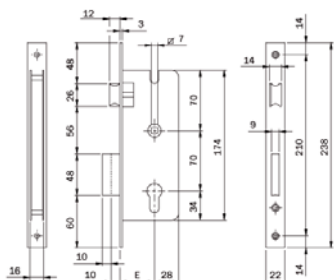

Serratura da infilare a scatola aperta funzionante con cilindro profilo europeo. **FRONTALE IN ACCIAIO OTTONATO**

BORDO QUADRO. Due mandate da mm 10. Scrocco reversibile. **QUADRO MANIGLIA MM 7.**

Interasse quadro maniglia e chiave mm 70. 2 ghiere. Viti di fissaggio.

Entrata mm 40	240401	D	1	10	10
Entrata mm 45	240451	D	1	10	10
Entrata mm 50	240501	C	1	10	10

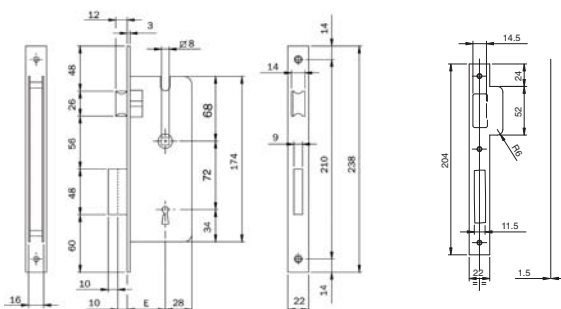

Serratura da infilare a scatola aperta funzionante con chiave a mappa. **FRONTALE VERNICIATO ORO**

BORDO QUADRO. Due mandate da mm 10. Scrocco reversibile. **QUADRO MANIGLIA MM 8.**

Interasse quadro maniglia e chiave mm 72. 2 CHIAVI.

Contropiastra 032011. Viti di fissaggio.

Entrata mm 40	250406	A	1	10	10
Entrata mm 45	250456	D	1	10	10

Infilare

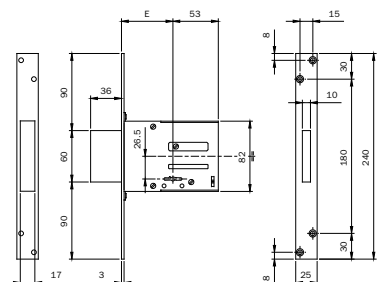

Serratura da infilare a scatola chiusa funzionante con chiave doppia mappa. **FRONTALE IN ACCIAIO OTTONATO**

BORDO QUADRO. Quattro mandate, catenaccio quadro.

3 CHIAVI. Contropiastra 990818.

Chiave grezza
990002

Entrata mm 52

261521 D 1 10 10

Entrata mm 60

261601 D 1 10 10

Entrata mm 70

261701 D 1 10 10

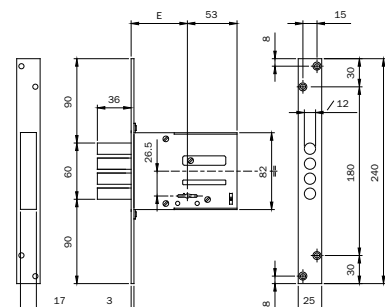
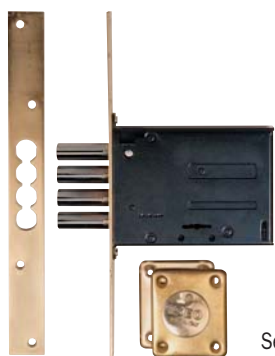

Serratura da infilare a scatola chiusa verniciata nera, funzionante con chiave doppia mappa. **FRONTALE IN ACCIAIO**

OTTONATO BORDO QUADRO. Quattro mandate, catenaccio a quattro pistoni.

5 CHIAVI. Contropiastra 032041.

Key blank
990002

Entrata mm 60

261601.4 C 1 10 10

2001

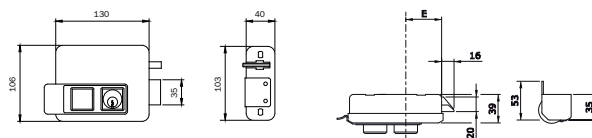

Chiave grezza
020259

Elettroserratura da applicare per legno **DESTRA** verniciata. **12V-15W C.A.** Cilindro interno e cilindro staccato esterno. Scrocco autobloccante. Pistone di carica separato forza regolabile.

3 CHIAVI. Bocchetta regolabile con aletta. Foglio istruzioni. Viti di fissaggio.

Entrata mm 50	521010505	D	1	6	6
Entrata mm 60	521010605	D	1	6	6
Entrata mm 70	521010705	D	1	6	6
Entrata mm 80	521010805	D	1	6	6

Elettroserratura da applicare per legno **SINISTRA** verniciata. **12V-15W A.C.** Cilindro interno e cilindro staccato esterno. Scrocco autobloccante. Pistone di carica separato forza regolabile.

3 CHIAVI. Bocchetta regolabile con aletta. Foglio istruzioni. Viti di fissaggio.

Entrata mm 50	521020505	D	1	6	6
Entrata mm 60	521020605	D	1	6	6
Entrata mm 70	521020705	D	1	6	6
Entrata mm 80	521020805	D	1	6	6

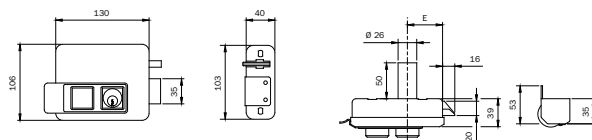

Chiave grezza
020259

Elettroserratura da applicare per legno **DESTRA** verniciata. **12V-15W A.C.** Cilindro interno e cilindro fisso D mm 26x50 esterno. Scrocco autobloccante. Pistone di carica separato forza regolabile.

3 CHIAVI. Bocchetta regolabile con aletta. Ghiera. Foglio istruzioni. Viti di fissaggio.

Entrata mm 50	521011505	D	1	6	6
Entrata mm 60	521011605	D	1	6	6
Entrata mm 70	521011705	D	1	6	6
Entrata mm 80	521011805	D	1	6	6

Elettroserratura da applicare per legno **SINISTRA** verniciata. **12V-15W A.C.** Cilindro interno e cilindro fisso D mm 26x50 esterno. Scrocco autobloccante. Pistone di carica separato forza regolabile.

3 CHIAVI. Bocchetta regolabile con aletta. Ghiera. Foglio istruzioni. Viti di fissaggio.

Entrata mm 50	521021505	D	1	6	6
Entrata mm 60	521021605	D	1	6	6
Entrata mm 70	521021705	D	1	6	6
Entrata mm 80	521021805	D	1	6	6

Code
Status
Confezione
singola
multiple
Min. ord.

2001



Chiave grezza
020259

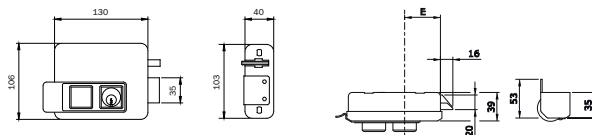

Elettroserratura da applicare per legno **DESTRA** verniciata. **12V-15W A.C.** Pulsante interno e cilindro staccato esterno. Scrocco autobloccante. Pistone di carica separato forza regolabile.

3 CHIAVI. Bocchetta regolabile con aletta. Foglio istruzioni. Viti di fissaggio.

Entrata mm 50	521110505	D	1	6	6
Entrata mm 60	521110605	D	1	6	6
Entrata mm 70	521110705	D	1	6	6
Entrata mm 80	521110805	D	1	6	6

Elettroserratura da applicare per legno **SINISTRA** verniciata. **12V-15W C.A.** Pulsante interno e cilindro staccato esterno. Scrocco autobloccante. Pistone di carica separato forza regolabile. **3 CHIAVI.**

Bocchetta regolabile con aletta. Foglio istruzioni. Viti di fissaggio.

Entrata mm 50	521120505	D	1	6	6
Entrata mm 60	521120605	D	1	6	6
Entrata mm 70	521120705	D	1	6	6
Entrata mm 80	521120805	D	1	6	6



Chiave grezza
020259

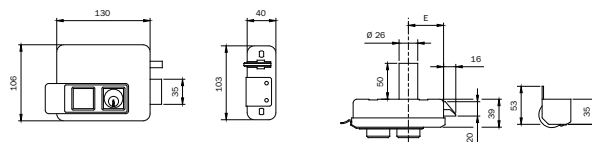

Elettroserratura da applicare per legno **DESTRA** verniciata. **12V-15W A.C.** Pulsante interno e cilindro fisso D mm 26x50 esterno. Scrocco autobloccante. Pistone di carica separato forza regolabile. **3 CHIAVI.**

Bocchetta regolabile con aletta. Ghiera. Foglio istruzioni. Viti di fissaggio.

Entrata mm 50	521111505	D	1	6	6
Entrata mm 60	521111605	D	1	6	6
Entrata mm 70	521111705	D	1	6	6
Entrata mm 80	521111805	D	1	6	6

Elettroserratura da applicare per legno **SINISTRA** verniciata. **12V-15W A.C.** Pulsante interno e cilindro fisso D mm 26x50 esterno. Scrocco autobloccante. Pistone di carica separato forza regolabile.

3 CHIAVI. Bocchetta regolabile con aletta. Ghiera. Foglio istruzioni. Viti di fissaggio.

Entrata mm 50	521121505	D	1	6	6
Entrata mm 60	521121605	D	1	6	6
Entrata mm 70	521121705	D	1	6	6
Entrata mm 80	521121805	D	1	6	6

Code
Status
Confezione
singola
multipla
Min. ord.

2001

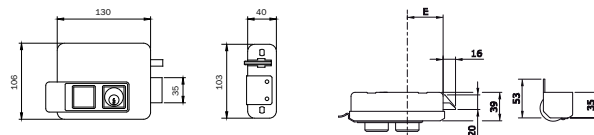

Chiave grezza
020259

Elettroserratura da applicare per legno **DESTRA** verniciata. **12V-15W A.C.** Pulsante interno, cilindro interno per **"BLOCCO PULSANTE"** o per funzione **"FERMO A GIORNO"**, e cilindro staccato esterno.

Scrocco autobloccante. Pistone di carica separato forza regolabile. **3 CHIAVI.**

Bocchetta regolabile con aletta. Foglio istruzioni. Viti di fissaggio.

Entrata mm 50	521310505	B	1	6	6
Entrata mm 60	521310605	A	1	6	6
Entrata mm 70	521310705	D	1	6	6
Entrata mm 80	521310805	D	1	6	6

Elettroserratura da applicare per legno **SINISTRA** verniciata. **12V-15W A.C.** Pulsante interno, cilindro interno per **"BLOCCO PULSANTE"** o per funzione **"FERMO A GIORNO"**, e cilindro staccato esterno.

Scrocco autobloccante. Pistone di carica separato forza regolabile.

3 CHIAVI. Bocchetta regolabile con aletta. Foglio istruzioni. Viti di fissaggio.

Entrata mm 50	521320505	B	1	6	6
Entrata mm 60	521320605	B	1	6	6
Entrata mm 70	521320705	D	1	6	6
Entrata mm 80	521320805	D	1	6	6

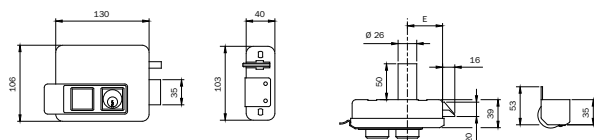

Chiave grezza
020259

Elettroserratura da applicare per legno **DESTRA** verniciata. **12V-15W A.C.** Pulsante interno, cilindro interno per **"BLOCCO PULSANTE"** o per funzione **"FERMO A GIORNO"**, e cilindro fisso D mm 26x50 esterno.

Scrocco autobloccante. Pistone di carica separato forza regolabile. **3 CHIAVI.**

Bocchetta regolabile con aletta. Ghiera. Foglio istruzioni. Viti di fissaggio.

Entrata mm 50	521311505	D	1	6	6
Entrata mm 60	521311605	D	1	6	6
Entrata mm 70	521311705	D	1	6	6
Entrata mm 80	521311805	D	1	6	6

Elettroserratura da applicare per legno **SINISTRA** verniciata. **12V-15W A.C.** Pulsante interno, cilindro interno per **"BLOCCO PULSANTE"** o per funzione **"FERMO A GIORNO"**, e cilindro fisso D mm 26x50 esterno.

Scrocco autobloccante. Pistone di carica separato forza regolabile. **3 CHIAVI.**

Entrata mm 50	521321505	D	1	6	6
Entrata mm 60	521321605	D	1	6	6
Entrata mm 70	521321705	D	1	6	6
Entrata mm 80	521321805	D	1	6	6

Code
Status
Confezione
singola
multipla
Min. ord.

2001



Chiave grezza
020259

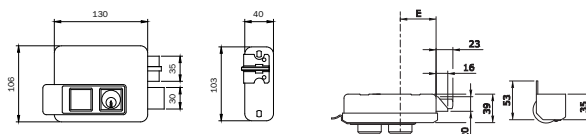

Elettroserratura da applicare per legno **DESTRA** verniciata. **12V-15W A.C.** Cilindro interno e cilindro staccato esterno. Due mandate. Scrocco autobloccante con pistone di carica incorporato forza regolabile.

3 CHIAVI. Bocchetta regolabile con aletta. Foglio istruzioni. Viti di fissaggio.

Entrata mm 50	531010505	D	1	6	6
Entrata mm 60	531010605	D	1	6	6
Entrata mm 70	531010705	D	1	6	6
Entrata mm 80	531010805	D	1	6	6

Elettroserratura da applicare per legno **SINISTRA** verniciata. **12V-15W A.C.**

Cilindro interno e cilindro staccato esterno. Due mandate.

Scrocco autobloccante con pistone di carica incorporato forza regolabile. **3 CHIAVI.**

Bocchetta regolabile con aletta. Foglio istruzioni. Viti di fissaggio.

Entrata mm 50	531020505	D	1	6	6
Entrata mm 60	531020605	D	1	6	6
Entrata mm 70	531020705	D	1	6	6
Entrata mm 80	531020805	D	1	6	6



Chiave grezza
020259

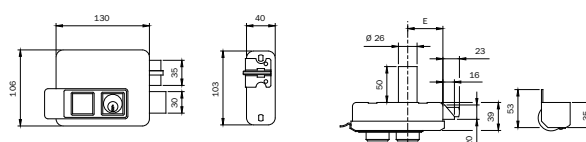

Elettroserratura da applicare per legno **DESTRA** verniciata. **12V-15W A.C.** Cilindro interno e cilindro fisso D mm 26x50 esterno. Due mandate. Scrocco autobloccante con pistone di carica incorporato forza regolabile. **3 CHIAVI.** Bocchetta regolabile con aletta.

Ghiera. Foglio istruzioni. Viti di fissaggio.

Entrata mm 50	531011505	D	1	6	6
Entrata mm 60	531011605	D	1	6	6
Entrata mm 70	531011705	D	1	6	6
Entrata mm 80	531011805	D	1	6	6

Elettroserratura da applicare per legno **SINISTRA** verniciata. **12V-15W A.C.** Cilindro interno e cilindro fisso D mm 26x50 esterno. Due mandate. Scrocco autobloccante con pistone di carica incorporato forza regolabile. **3 CHIAVI.** Bocchetta regolabile con aletta.

Ghiera. Foglio istruzioni. Viti di fissaggio.

Entrata mm 50	531021505	D	1	6	6
Entrata mm 60	531021605	D	1	6	6
Entrata mm 70	531021705	D	1	6	6
Entrata mm 80	531021805	D	1	6	6

2001



Chiave grezza
020259

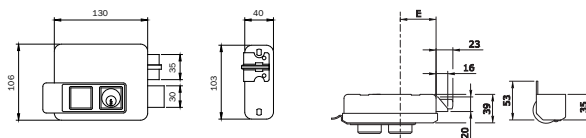

Elettroserratura da applicare per legno **DESTRA** verniciata. **12V-15W A.C.** Pulsante interno. Due mandate azionabili con cilindro interno e cilindro staccato esterno. Scrocco autobloccante con pistone di carica incorporato forza regolabile. **3 CHIAVI.** Bocchetta regolabile con aletta. Foglio istruzioni. Viti di fissaggio.

Entrata mm 50	531210505	C	1	6	6
Entrata mm 60	531210605	B	1	6	6
Entrata mm 70	531210705	B	1	6	6
Entrata mm 80	531210805	D	1	6	6

Elettroserratura da applicare per legno **SINISTRA** verniciata. **12V-15W A.C.** Pulsante intero. Due mandate azionabili con cilindro interno e cilindro staccato esterno. Scrocco autobloccante con pistone di carica incorporato forza regolabile. **3 CHIAVI.** Bocchetta regolabile con aletta. Foglio istruzioni. Viti di fissaggio.

Entrata mm 50	531220505	D	1	6	6
Entrata mm 60	531220605	B	1	6	6
Entrata mm 70	531220705	D	1	6	6
Entrata mm 80	531220805	D	1	6	6



Chiave grezza
020259

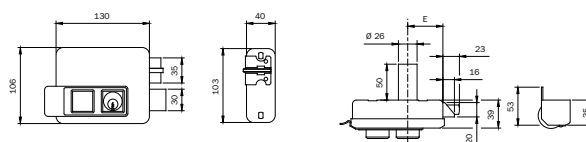

Elettroserratura da applicare per legno **DESTRA** verniciata. **12V-15W A.C.** Pulsante intero. Due mandate azionabili con cilindro interno e cilindro fisso D mm 26x50 esterno. Scrocco autobloccante con pistone di carica incorporato forza regolabile. **3 CHIAVI.** Bocchetta regolabile con aletta. Ghiera. Foglio istruzioni. Viti di fissaggio.

Entrata mm 50	531211505	D	1	6	6
Entrata mm 60	531211605	B	1	6	6
Entrata mm 70	531211705	D	1	6	6
Entrata mm 80	531211805	D	1	6	6

Elettroserratura da applicare per legno **SINISTRA** verniciata. **12V-15W A.C.** Pulsante intero. Due mandate azionabili con cilindro interno e cilindro fisso D mm 26x50 esterno. Scrocco autobloccante con pistone di carica incorporato forza regolabile. **3 CHIAVI.** Bocchetta regolabile con aletta. Ghiera. Foglio istruzioni. Viti di fissaggio.

Entrata mm 50	531221505	D	1	6	6
Entrata mm 60	531221605	B	1	6	6
Entrata mm 70	531221705	D	1	6	6
Entrata mm 80	531221805	D	1	6	6

Elettrica 500

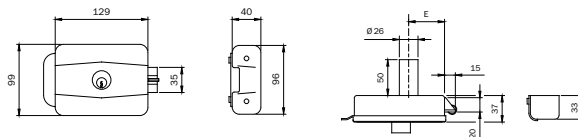

Chiave grezza
020259

Elettroserratura da applicare **DESTRA O SINISTRA** verniciata. **12V-15W A.C.** Cilindro interno e cilindro fisso D mm 26x50 esterno. Scrocco autobloccante con pistone di carica incorporato.

3 CHIAVI. Bocchetta regolabile. Ghiera. Foglio istruzioni.

Entrata mm 50	500500	C	1	10	10
Entrata mm 60	500600	B	1	10	10
Entrata mm 70	500700	C	1	10	10
Entrata mm 80	500800	D	1	10	10

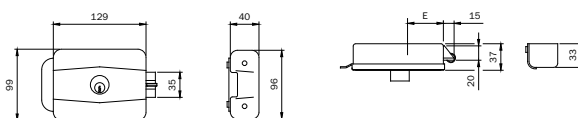

Chiave grezza
020259

Elettroserratura da applicare **DESTRA O SINISTRA** verniciata. **12V-15W A.C.** Cilindro interno e cilindro staccato esterno. Scrocco autobloccante con pistone di carica incorporato.

3 CHIAVI. Bocchetta regolabile. Foglio istruzioni.

Entrata mm 50	501500	D	1	10	10
Entrata mm 60	501600	D	1	10	10
Entrata mm 70	501700	D	1	10	10
Entrata mm 80	501800	D	1	10	10

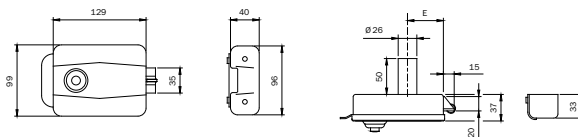

Chiave grezza
020259

Elettroserratura da applicare **DESTRA O SINISTRA** verniciata. **12V-15W A.C.** Pulsante interno e cilindro fisso D 26x50 esterno. Scrocco autobloccante con pistone di carica incorporato.

3 CHIAVI. Bocchetta regolabile. Ghiera. Foglio istruzioni.

Entrata mm 50	510500	D	1	10	10
Entrata mm 60	510600	A	1	10	10
Entrata mm 70	510700	C	1	10	10
Entrata mm 80	510800	C	1	10	10

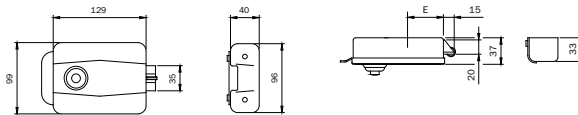

Chiave grezza
020259

Elettroserratura da applicare **DESTRA O SINISTRA** verniciata. **12V-15W A.C.**

Pulsante interno e cilindro staccato esterno. Scrocco autobloccante con pistone di carica incorporato.

3 CHIAVI. Bocchetta regolabile. Foglio istruzioni.

Entrata mm 50	511500	D	1	10	10
Entrata mm 60	511600	C	1	10	10
Entrata mm 70	511700	B	1	10	10
Entrata mm 80	511800	D	1	10	10

Portoncino



Chiave grezza
020259

Code	S
40*402	80
40*502	100
40*603	120
40*703	140

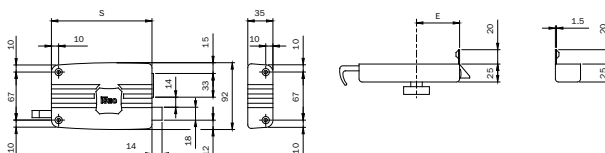

Serratura da applicare per legno **DESTRA** con pomolo interno e cilindro staccato esterno, scrocco separato con tirante interno e richiamo con chiave esterno. **3 CHIAVI**. Bocchetta. Viti.

Catenaccio a 2 mandate. Entrata mm 40	401402	B	1	10	10
Catenaccio a 2 mandate. Entrata mm 50	401502	B	1	10	10
Catenaccio a 3 mandate. Entrata mm 60	401603	B	1	10	10
Catenaccio a 3 mandate. Entrata mm 70	401703	C	1	10	10

Serratura da applicare per legno **SINISTRA** con pomolo interno e cilindro staccato esterno, scrocco separato con tirante interno e richiamo con chiave esterno. **3 CHIAVI**. Bocchetta. Viti.

Catenaccio a 2 mandate. Entrata mm 40	402402	D	1	10	10
Catenaccio a 2 mandate. Entrata mm 50	402502	C	1	10	10
Catenaccio a 3 mandate. Entrata mm 60	402603	C	1	10	10
Catenaccio a 3 mandate. Entrata mm 70	402703	D	1	10	10



Chiave grezza
020259

Code	S
41*402	80
41*502	100
41*603	120
41*703	140

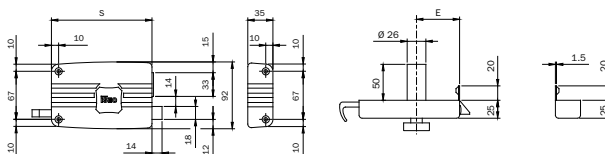

Serratura da applicare per legno **DESTRA** con pomolo interno e cilindro fisso D mm 26x50 esterno, scrocco separato con tirante interno e richiamo con chiave esterno. **3 CHIAVI**. Bocchetta. Ghiera.

Catenaccio a 2 mandate. Entrata mm 40	411402	D	2	10	10
Catenaccio a 2 mandate. Entrata mm 50	411502	C	2	10	10
Catenaccio a 3 mandate. Entrata mm 60	411603	D	2	10	10
Catenaccio a 3 mandate. Entrata mm 70	411703	D	2	10	10

Serratura da applicare per legno **SINISTRA** con pomolo interno e cilindro fisso D mm 26x50 esterno, scrocco separato con tirante interno e richiamo con chiave esterno. **3 CHIAVI**. Bocchetta. Ghiera.

Catenaccio a 2 mandate. Entrata mm 40	412402	D	2	10	10
Catenaccio a 2 mandate. Entrata mm 50	412502	C	2	10	10
Catenaccio a 3 mandate. Entrata mm 60	412603	D	2	10	10
Catenaccio a 3 mandate. Entrata mm 70	412703	D	2	10	10

Portoncino

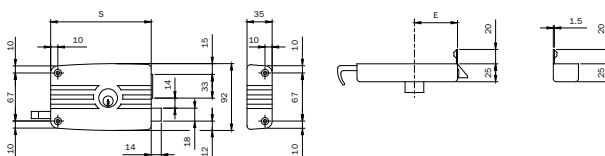

Serratura da applicare per legno **DESTRA** con cilindro interno e cilindro staccato esterno, scrocco separato con tirante interno e richiamo con chiave esterno. **3 CHIAVI**. Bocchetta. Viti.

Catenaccio a 2 mandate. Entrata mm 40	421402	D	1	10	10
Catenaccio a 2 mandate. Entrata mm 50	421502	C	1	10	10
Catenaccio a 3 mandate. Entrata mm 60	421603	C	1	10	10
Catenaccio a 3 mandate. Entrata mm 70	421703	D	1	10	10

Chiave grezza
020259

Code	S
42*402	80
42*502	100
42*603	120
42*703	140

Serratura da applicare per legno **SINISTRA** con cilindro interno e cilindro staccato esterno, scrocco separato con tirante interno e richiamo con chiave esterno. **3 CHIAVI**. Bocchetta. Viti.

Catenaccio a 2 mandate. Entrata mm 40	422402	D	1	10	10
Catenaccio a 2 mandate. Entrata mm 50	422502	D	1	10	10
Catenaccio a 3 mandate. Entrata mm 60	422603	D	1	10	10
Catenaccio a 3 mandate. Entrata mm 70	422703	D	1	10	10

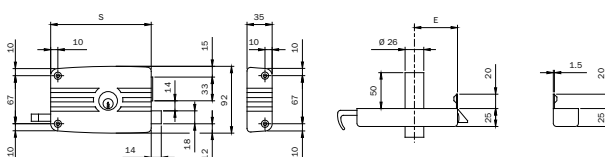

Serratura da applicare per legno **DESTRA** con cilindro interno e cilindro fisso D mm 26x50 esterno, scrocco separato con tirante interno e richiamo con chiave esterno. **3 CHIAVI**. Bocchetta. Ghiera.

Catenaccio a 2 mandate. Entrata mm 40	431402	B	2	10	10
Catenaccio a 2 mandate. Entrata mm 50	431502	B	2	10	10
Catenaccio a 3 mandate. Entrata mm 60	431603	B	2	10	10
Catenaccio a 3 mandate. Entrata mm 70	431703	B	2	10	10

Chiave grezza
020259

Code	S
43*402	80
43*502	100
43*603	120
43*703	140

Serratura da applicare per legno **SINISTRA** con cilindro interno e cilindro fisso D mm 26x50 esterno, scrocco separato con tirante interno e richiamo con chiave esterno. **3 CHIAVI**. Bocchetta. Ghiera.

Catenaccio a 2 mandate. Entrata mm 40	432402	D	2	10	10
Catenaccio a 2 mandate. Entrata mm 50	432502	D	2	10	10
Catenaccio a 3 mandate. Entrata mm 60	432603	C	2	10	10
Catenaccio a 3 mandate. Entrata mm 70	432703	C	2	10	10

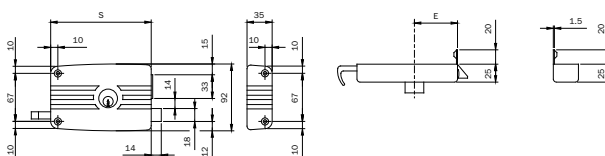

Serratura da applicare per legno **DESTRA** con cilindro interno e cilindro staccato esterno, scrocco separato con tirante interno e richiamo con chiave esterno. **3 CHIAVI**. Bocchetta. Viti.

CONFEZIONE IMBALLO INDUSTRIALE DA 30 PEZZI

Catenaccio a 2 mandate. Entrata mm 50	421502E	B	2	30	30
Catenaccio a 3 mandate. Entrata mm 60	421603E	A	2	30	30
Catenaccio a 3 mandate. Entrata mm 70	421703E	A	2	30	30

Chiave grezza
020259

Code	S
42*502E	100
42*603E	120
42*703E	140

Code
Status
Confezione
singola
Confezione
multipla
Min. ord.

Portoncino

Serratura da applicare per legno **SINISTRA** con cilindro interno e cilindro staccato esterno, scrocco separato con tirante interno e richiamo con chiave esterno. **3 CHIAVI.**

Bocchetta. Viti. **CONFEZIONE IMBALLO INDUSTRIALE DA 30 PEZZI**

Catenaccio a 2 mandate. Entrata mm 50

422502E B 2 30 30

Catenaccio a 3 mandate. Entrata mm 60

422603E B 2 30 30

Catenaccio a 3 mandate. Entrata mm 70

422703E D 2 30 30

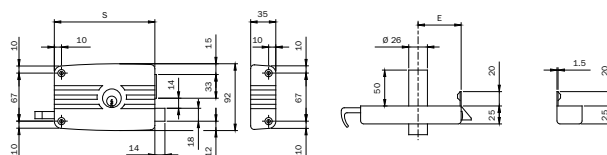

Chiave grezza
020259

Serratura da applicare per legno **DESTRA** con cilindro interno e cilindro fisso D mm 26x50 esterno, scrocco separato con tirante interno e richiamo con chiave esterno. **3 CHIAVI.** Bocchetta. Ghiera.

CONFEZIONE IMBALLO INDUSTRIALE DA 30 PEZZI

Catenaccio a 2 mandate. Entrata mm 50

431502E B 2 30 30

Catenaccio a 3 mandate. Entrata mm 60

431603E A 2 30 30

Catenaccio a 3 mandate. Entrata mm 70

431703E A 2 30 30

Code	S
43*502E	100
43*603E	120
43*703E	140

Serratura da applicare per legno **SINISTRA** con cilindro interno e cilindro fisso D mm 26x50 esterno, scrocco separato con tirante interno e richiamo con chiave esterno.

3 CHIAVI. Bocchetta. Ghiera. **CONFEZIONE IMBALLO INDUSTRIALE DA 30 PEZZI**

Catenaccio a 2 mandate. Entrata mm 50

432502E B 2 30 30

Catenaccio a 3 mandate. Entrata mm 60

432603E B 2 30 30

Catenaccio a 3 mandate. Entrata mm 70

432703E B 2 30 30

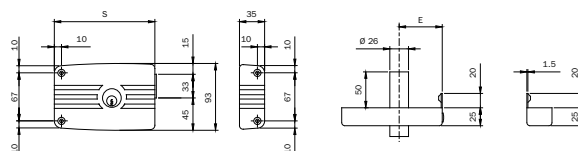

Chiave grezza
020259

Serratura da applicare per legno **DESTRA** con cilindro interno e cilindro fisso D mm 26x50 esterno. **3 CHIAVI.** Bocchetta. Ghiera.

Catenaccio a 2 mandate. Entrata mm 50

437502 C 2 10 10

Catenaccio a 3 mandate. Entrata mm 60

437603 C 2 10 10

Catenaccio a 3 mandate. Entrata mm 70

437703 C 2 10 10

Code	S
43*502	100
43*603	120
43*703	140

Serratura da applicare per legno **SINISTRA** con cilindro interno e cilindro fisso D mm 26x50 esterno.

3 CHIAVI. Bocchetta. Ghiera.

Catenaccio a 2 mandate. Entrata mm 50

438502 D 2 10 10

Catenaccio a 3 mandate. Entrata mm 60

438603 D 2 10 10

Catenaccio a 3 mandate. Entrata mm 70

438703 D 2 10 10

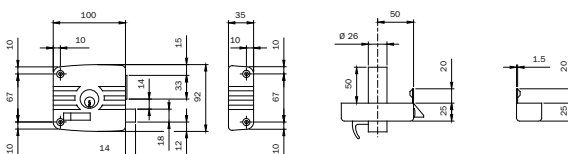

Chiave grezza
020259

Serratura da applicare per legno **DESTRA "Tipo Atene"** con cilindro interno e cilindro fisso D mm 26x50 esterno, scrocco separato con tirante sulla scatola interno e richiamo con chiave esterno.

Catenaccio a 2 mandate. Entrata mm 50. **3 CHIAVI.** Bocchetta. Ghiera.

451502 C 2 10 10

Portoncino



Chiave grezza
020259

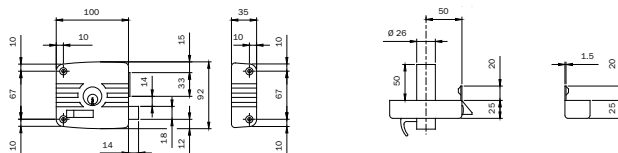

Serratura da applicare per legno **SINISTRA** "Tipo Atene" con cilindro interno e cilindro fisso D mm 26x50 esterno, scrocco separato con tirante sulla scatola interno e richiamo con chiave esterno.

Catenaccio a 2 mandate. Entrata mm 50. **3 CHIAVI**. Bocchetta. Ghiera. **452502** C 2 10 10



Chiave grezza
020259

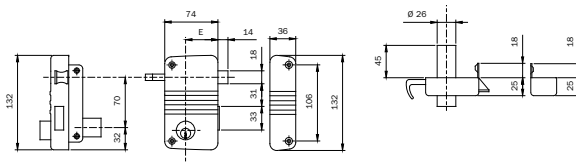

Serratura da applicare **VERTICALE** per legno **DESTRA**. Cilindro interno e cilindro fisso D mm 26x50 esterno, scrocco separato con tirante interno e richiamo con chiave esterno.

Catenaccio a 2 mandate. Entrata mm 45. **3 CHIAVI**. Bocchetta. Ghiera. **425010450** D 2 10 10

Serratura da applicare **VERTICALE** per legno **SINISTRA**. Cilindro interno e cilindro fisso D mm 26x50 esterno, scrocco separato con tirante interno e richiamo con chiave esterno.

Catenaccio a 2 mandate. Entrata mm 45. **3 CHIAVI**. Bocchetta. Ghiera. **425020450** D 2 10 10



Chiave grezza
020259

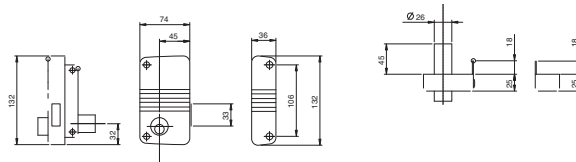

Serratura da applicare **VERTICALE** per legno **DESTRA**. Cilindro interno e cilindro fisso D mm 26x50 esterno. Catenaccio a 2 mandate.

Entrata mm 45. **3 CHIAVI**. Bocchetta. Ghiera. **435010450** D 2 10 10

Serratura da applicare **VERTICALE** per legno **SINISTRA**. Cilindro interno e cilindro fisso D mm 26x50 esterno. Catenaccio a 2 mandate.

Entrata mm 45. **3 CHIAVI**. Bocchetta. Ghiera. **435020450** D 2 10 10



Chiave grezza
020259

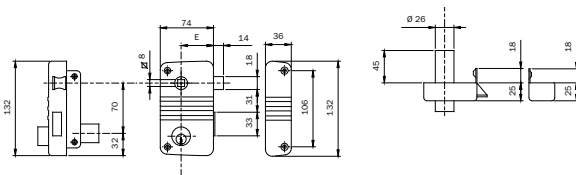

Serratura da applicare **VERTICALE** per legno **DESTRA**. Cilindro interno e cilindro fisso D mm 26x50 esterno. Scrocco separato, quadro maniglia mm 8.

Interasse quadro cilindro mm 70. Catenaccio a 2 mandate. Entrata mm 45. **3 CHIAVI**. Bocchetta. Ghiera. **495018450** B 2 10 10

Serratura da applicare **VERTICALE** per legno **SINISTRA**. Cilindro interno e cilindro fisso D mm 26x50 esterno. Scrocco separato, quadro maniglia mm 8.

Interasse quadro cilindro mm 70. Catenaccio a 2 mandate. Entrata mm 45. **3 CHIAVI**. Bocchetta. Ghiera. **495028450** C 2 10 10

Code
Status
Confezione
singola
multiple
Min. ord.

Ferroglietto



Chiave grezza
020259

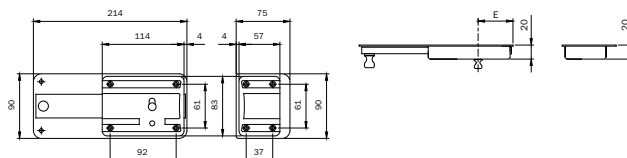

Serratura da applicare per legno con pomolo sblocca catenaccio interno e **CILINDRO STACCATO ESTERNO, 3 CHIAVI. CATENACCIO A 6 MANDATE**. Bocchetta. Viti.

Entrata mm 40	300406	D	2	10	10
Entrata mm 50	300506	B	2	10	10
Entrata mm 60	300606	B	2	10	10



Chiave grezza
020259

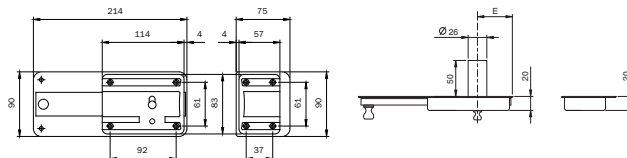

Serratura da applicare per legno con pomolo sblocca catenaccio interno e **CILINDRO FISSO** D mm 26x50 **ESTERNO, 3 CHIAVI. CATENACCIO A 6 MANDATE**. Bocchetta. Ghiera.

Entrata mm 40	310406	D	2	10	10
Entrata mm 50	310506	B	2	10	10
Entrata mm 60	310606	B	2	10	10



Chiave grezza
020259

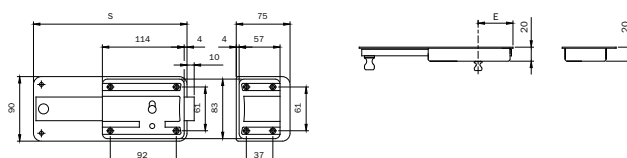

Serratura da applicare per legno con pomolo sblocca catenaccio interno e **CILINDRO STACCATO ESTERNO, 3 CHIAVI. CATENACCIO A 5 MANDATE + SCROCCO INCORPORATO**. Bocchetta. Viti.

Entrata mm 40	320405	D	2	10	10
Entrata mm 50	320505	C	2	10	10
Entrata mm 60	320605	C	2	10	10

Ferroglietto



Chiave grezza
020259

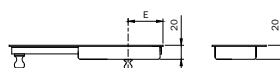
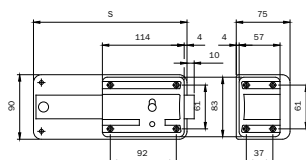

Serratura da applicare per legno con pomolo sblocca catenaccio interno e **CILINDRO STACCATO ESTERNO, 3 CHIAVI. CATENACCIO A 7 MANDATE + SCROCCO INCORPORATO.** Bocchetta. Viti.

Entrata mm 40	320407	C	2	10	10
Entrata mm 50	320507	B	2	10	10
Entrata mm 60	320607	B	2	10	10



Chiave grezza
020259

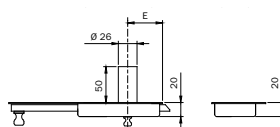
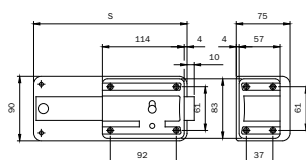

Serratura da applicare per legno con pomolo sblocca catenaccio interno e **CILINDRO FISSO D mm 26x50 ESTERNO, 3 CHIAVI. CATENACCIO A 5 MANDATE + SCROCCO INCORPORATO.** Bocchetta. Ghiera.

Entrata mm 40	330405	D	2	10	10
Entrata mm 50	330505	D	2	10	10
Entrata mm 60	330605	C	2	10	10

Serratura da applicare per legno con pomolo sblocca catenaccio interno e **CILINDRO FISSO D mm 26x50 ESTERNO, 3 CHIAVI. CATENACCIO A 7 MANDATE + SCROCCO INCORPORATO.** Bocchetta. Ghiera.

Entrata mm 40	330407	D	2	10	10
Entrata mm 50	330507	D	2	10	10
Entrata mm 60	330607	C	2	10	10



Chiave grezza
020259

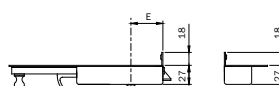
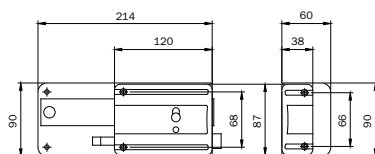

Serratura da applicare per legno con pomolo sblocca catenaccio interno e **CILINDRO STACCATO ESTERNO, scrocco separato con tirante interno e richiamo con chiave esterno.**

CATENACCIO A 6 MANDATE. 3 CHIAVI. Bocchetta. Viti.

Entrata mm 50	340506	B	2	10	10
Entrata mm 60	340606	B	2	10	10
Entrata mm 70	340706	C	2	10	10



Chiave grezza
020259

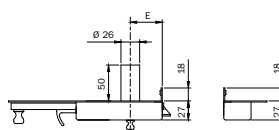
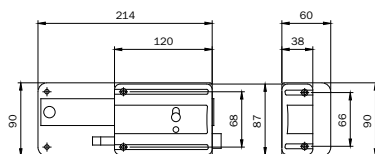

Serratura da applicare per legno con pomolo sblocca catenaccio interno e **CILINDRO FISSO D mm 26x50 ESTERNO, scrocco separato con tirante interno e richiamo con chiave esterno.**

CATENACCIO A 6 MANDATE. 3 CHIAVI. Bocchetta. Viti.

Entrata mm 50	350506	D	2	10	10
Entrata mm 60	350606	C	2	10	10
Entrata mm 70	350706	D	2	10	10

Code
Status
Confezione
singola
multiple
Min. ord.



Cilindro
da ordinare a parte

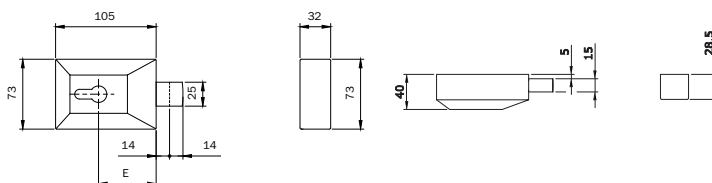

Serratura da applicare per legno **AMBIDESTRA**. Funzionante con cilindro a profilo europeo. Due mandate.
Entrata mm 60. Bocchetta. Ghiera di protezione cilindro con disco antitrapano.
Tasselli, spessori. Viti. Dima di montaggio.

Verniciata oro	410601	D	1	6	6
Verniciata bronzo	410602	C	1	6	6
Verniciata grigio	410603	D	1	6	6
Verniciata bianco	410604	C	1	6	6
Verniciata nero	410605	D	1	6	6



Chiave grezza
020259

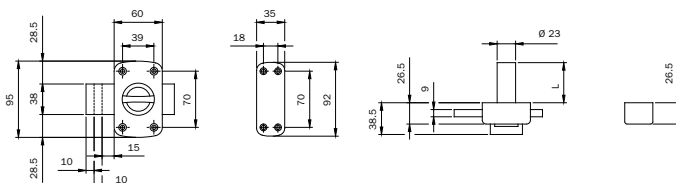

Serratura da applicare verniciata per legno **AMBIDESTRA. POMOLO INTERNO E CILINDRO ESTERNO D. 26**. Due mandate da mm 10
Bocchetta, ghiera cilindro, dima di montaggio, viti di fissaggio, **3 CHIAVI**.

Lunghezza cilindro mm 30	460300	D	1	10	10
Lunghezza cilindro mm 30 chiavi uguali	460300..5	D	1	-	-
Lunghezza cilindro mm 40	460400	D	1	10	10
Lunghezza cilindro mm 40 chiavi uguali	460400..5	D	1	-	-
Lunghezza cilindro mm 45	460450	C	1	10	10
Lunghezza cilindro mm 45 chiavi uguali	460450..5	D	1	-	-
Lunghezza cilindro mm 50	460500	B	1	10	10
Lunghezza cilindro mm 50 chiavi uguali	460500..5	D	1	-	-
Lunghezza cilindro mm 60	460600	D	1	10	10
Lunghezza cilindro mm 60 chiavi uguali	460600..5	D	1	-	-

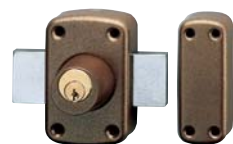

Chiave grezza
020259

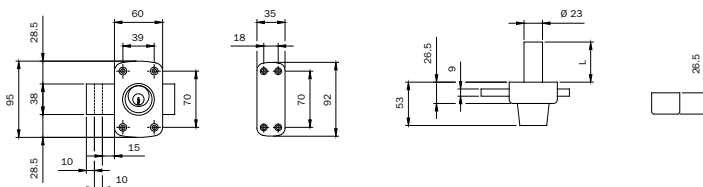

Serratura da applicare verniciata per legno **AMBIDESTRA. DOPPIO CILINDRO D. 26**. Due mandate da mm 10
Bocchetta, ghiera cilindro, dima di montaggio, viti di fissaggio, **3 CHIAVI**.

Lunghezza cilindro mm 30	470300	D	1	10	10
Lunghezza cilindro mm 30 chiavi uguali	470300..5	D	1	-	-
Lunghezza cilindro mm 40	470400	D	1	10	10
Lunghezza cilindro mm 40 chiavi uguali	470400..5	D	1	-	-
Lunghezza cilindro mm 45	470450	D	1	10	10
Lunghezza cilindro mm 45 chiavi uguali	470450..5	D	1	-	-
Lunghezza cilindro mm 50	470500	C	1	10	10
Lunghezza cilindro mm 50 chiavi uguali	470500..5	D	1	-	-
Lunghezza cilindro mm 60	470600	D	1	10	10
Lunghezza cilindro mm 60 chiavi uguali	470600..5	D	1	-	-

Serrature per mobili

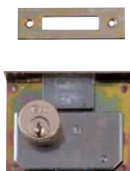

Chiave grezza
020149

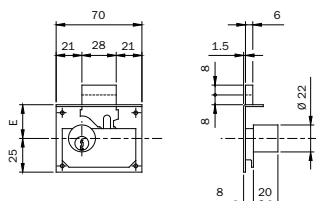

Serratura da **INCASSO** per mobili, scatola zincata, cilindro ottone D mm 22x20. Ghiera e contropiastra.

Entrata mm 25. Una mandata	100251	D	10	-	10
Entrata mm 30. Due mandate	100301	C	10	-	10
Entrata mm 35. Due mandate	100351	D	10	-	10
Entrata mm 40. Due mandate	100401	C	10	-	10
Entrata mm 45. Due mandate	100451	D	10	-	10
Entrata mm 50. Due mandate	100501	D	10	-	10

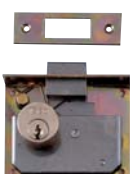

Chiave grezza
020149

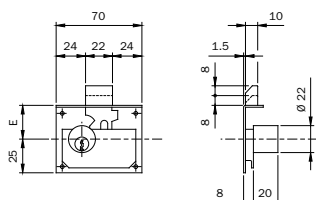

Serratura da **INCASSO** per mobili, scatola zincata, cilindro ottone D mm 22x20. Ghiera e contropiastra.

Entrata mm 30. Una mandata + scrocco incorporato	101301	D	10	-	10
Entrata mm 35. Una mandata + scrocco incorporato	101351	D	10	-	10
Entrata mm 45. Una mandata + scrocco incorporato	101451	D	10	-	10
Entrata mm 50. Una mandata + scrocco incorporato	101501	D	10	-	10

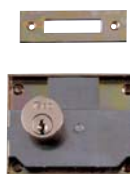

Chiave grezza
020149

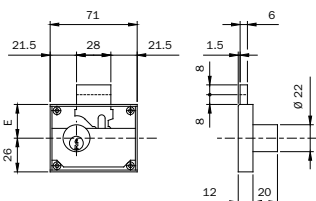

Serratura da **APPLICARE** per mobili, scatola zincata, cilindro ottone D mm 22x20. Ghiera e contropiastra.

Entrata mm 25. Una mandata	102251	D	10	-	10
Entrata mm 30. Due mandate	102301	A	10	-	10
Entrata mm 35. Due mandate	102351	D	10	-	10
Entrata mm 40. Due mandate	102401	D	10	-	10
Entrata mm 45. Due mandate	102451	D	10	-	10
Entrata mm 50. Due mandate	102501	D	10	-	10



Chiave grezza
020149

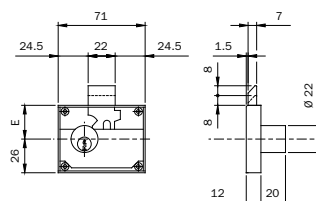

Serratura da **APPLICARE** per mobili, scatola zincata, cilindro ottone D mm 22x20. Ghiera e contropiastra.

Entrata mm 30. Una mandata + scrocco incorporato	103301	A	10	-	10
Entrata mm 35. Una mandata + scrocco incorporato	103351	D	10	-	10

Serrature per mobili



Chiave grezza
020149

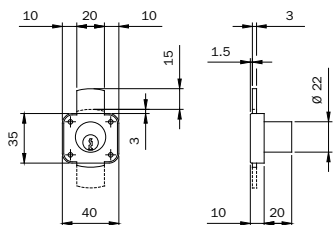

Serratura da applicare per cassetto e **ANTINA VERTICALE**, scatola zincata.
Ghiera. Estrazione chiave a serratura chiusa.

cilindro ottone D mm 22x20

106214 B 10 - 10

cilindro ottone nichelato D mm 22x20

106219 D 10 - 10



Chiave grezza
020149

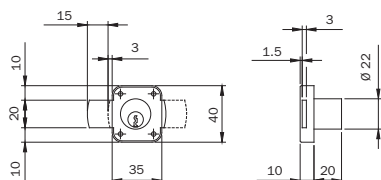

Serratura da applicare per **ANTINA DESTRA**, scatola zincata. Ghiera.
Estrazione chiave a serratura chiusa.

cilindro ottone D mm 22x20

107214 B 10 - 10

cilindro ottone nichelato D mm 22x20

107219 D 10 - 10



Chiave grezza
020149

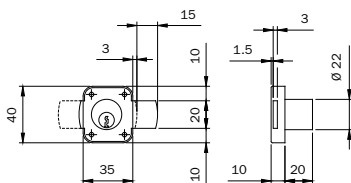

Serratura da applicare per **ANTINA SINISTRA**, scatola zincata. Ghiera.
Estrazione chiave a serratura chiusa.

cilindro ottone D mm 22x20

108214 C 10 - 10

cilindro ottone nichelato D mm 22x20

108219 D 10 - 10

Code
Confezione
singola
Status
Confezione
multipla
Min. ord.

Accessori



Coppia bobine standard **12V-15W A.C.** per elettroserrature da applicare serie 500-505-510.

050020 B 10 - 10



Coppia bobine standard **12V-15W A.C.** per elettroserrature da applicare serie 52**-53**.

050035 A 10 - 10

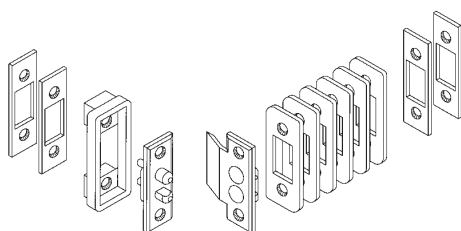

Coppia contatti elettrici a pressione **PER ELETTROSERRATURE A 12V.** Sei spessori da mm 2x22. Quattro spessori da mm 2x16. Uno spessore da mm 5. Istruzioni.

050060 A 10 - 10

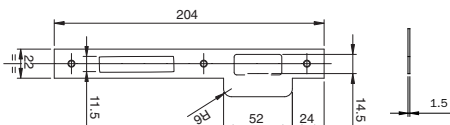

Contropiastra piana bordo quadro con aletta per serrature legno serie 200-221-240-250.

ACCIAIO OTTONATO mm 204x22x1,5

032011 B 10 - 10

ACCIAIO VERNICIATO ORO mm 204x22x1,5

032016 B 10 - 10

OTTONE mm 204x22x1,5

032017 D 10 - 10

Contropiastra piana bordo quadro con aletta per serrature legno serie 205 scrocco convesso.

ACCIAIO OTTONATO mm 204x22x1,5

032211 D 10 - 10

ACCIAIO VERNICIATO ORO mm 204x22x1,5

032216 D 10 - 10

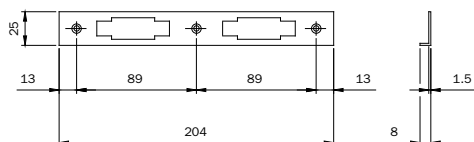

Contropiastra ad angolo per serrature legno serie 200-221-240-250.

ACCIAIO OTTONATO mm 204x25x8x1,5

032021 D 10 - 10

ACCIAIO VERNICIATO ORO mm 204x25x8x1,5

032026 D 10 - 10

OTTONE mm 204x25x8x1,5.

032027 D 10 - 10

Accessori

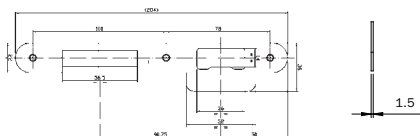

Contropiastra piana bordo tondo con aletta per serrature legno serie 210-231.

ACCIAIO OTTONATO mm 204x22x1,5	032031	D	10	-	10
ACCIAIO VERNICIATO ORO mm 204x22x1,5	032036	D	10	-	10
OTTONE mm 204x22x1,5	032037	D	10	-	10

Contropiastra piana bordo tondo con aletta per serrature legno serie 215 scrocco convesso.

ACCIAIO OTTONATO mm 204x22x1,5	032231	D	10	-	10
ACCIAIO VERNICIATO ORO mm 204x22x1,5	032236	D	10	-	10

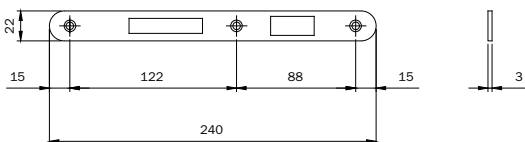

Contropiastra piana pesante bordo tondo per serrature legno serie 210-231.

ACCIAIO OTTONATO mm 240x22x3	032051	D	10	-	10
ACCIAIO VERNICIATO ORO mm 240x22x3	032056	D	10	-	10
OTTONE mm 240x22x3	032057	D	10	-	10

Contropiastra piana pesante bordo tondo per serrature legno serie 215.

ACCIAIO OTTONATO mm 240x22x3	032251	D	10	-	10
ACCIAIO VERNICIATO ORO mm 240x22x3	032256	D	10	-	10

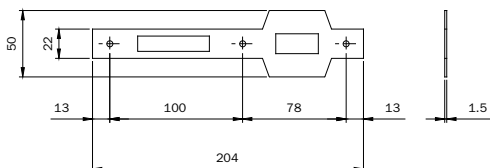

Contropiastra piana bordo quadro con doppia aletta per serrature legno a rullo serie 280.

ACCIAIO OTTONATO mm 204x22x1,5	032111	D	10	-	10
---------------------------------------	---------------	---	----	---	----

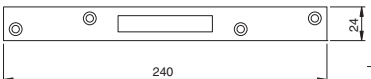

Contropiastra per serrature serie 261 catenaccio rettangolare.

ACCIAIO OTTONATO mm 240x25x3	990818	D	10	-	10
OTTONE mm 240x25x3 per serrature serie 261 catenaccio rettangolare	990819	D	10	-	10

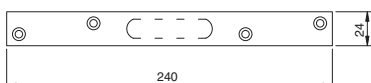

Contropiastra piana pesante bordo quadro per serrature serie 261601.4 catenaccio a quattro pistoni D mm 12. **ACCIAIO OTTONATO** mm 240x24x3

032041	D	10	-	10
---------------	---	----	---	----

Code
Status
Confezione
singola
multiple
Min. ord.

Accessori

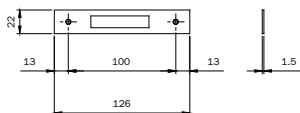

Contropiastra piana bordo quadro serrature legno solo catenaccio serie 201.

ACCIAIO OTTONATO mm 126x22x1,5

032071 D 10 - 10

VERNICIATO ORO mm 126x22x1,5

032076 D 10 - 10

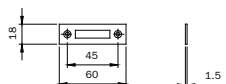

Contropiastra piana in **ACCIAIO OTTONATO**. Per serrature mobili serie 100-102.

045301 D 50 - 50

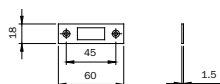

Contropiastra piana in **ACCIAIO OTTONATO**. Per serrature mobili serie 101-103.

045311 D 50 - 50

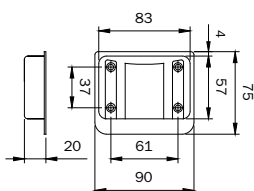

Bocchetta in **ACCIAIO VERNICIATO**. Standard per serie 300-310-320-330.

035015 D 10 - 10

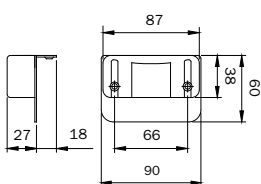

Bocchetta in **ACCIAIO VERNICIATO**. Standard per serie 340-350.

035025 D 10 - 10

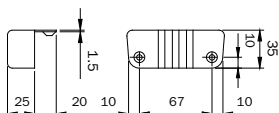

Bocchetta in **ACCIAIO VERNICIATO**. Standard per portoncino serie 401-411-421-431-437-451.

destra

035035 D 10 - 10

sinistra

035036 D 10 - 10

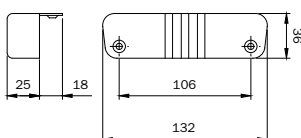

Bocchetta in **ACCIAIO VERNICIATO**. Standard per portoncino serie 4250-4350-4950.

destra

035037 D 10 - 10

sinistra

035038 D 10 - 10

Code
Status
Confezione
singola
multipla
Min. ord.

Accessori

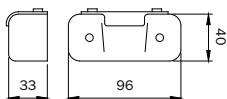

Bocchetta ambidestra per serrature elettriche serie 505.

ACCIAIO ZINCATO. Piastra scivolo in **INOX.**

050004 D 10 - 10

Bocchetta ambidestra per serrature elettriche serie 500-501-510-511.

ACCIAIO VERNICIATO. Piastra scivolo in **INOX.**

050005 D 10 - 10

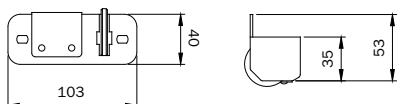

Bocchetta con aletta per serrature elettriche serie 5210-5211-5213-5214.

ACCIAIO VERNICIATO. Piastra scivolo in **INOX.**

destra

050102 D 5 - 5

sinistra

050103 D 5 - 5

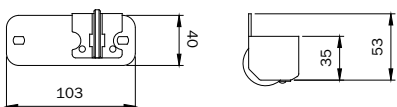

Bocchetta con aletta per serrature elettriche serie 5310-5312-5314.

ACCIAIO VERNICIATO. Piastra scivolo in **INOX.**

destra

050122 D 5 - 5

sinistra

050123 D 5 - 5

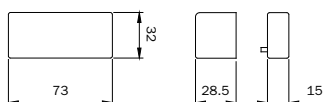

Bocchetta laterale. Supporto in acciaio zincato. Copertura e spessore da mm 15 in zama.

Per serrature serie 400-410.

ZAMA VERNICIATO ORO

042091 D 1 - 1

ZAMA VERNICIATO BRONZO

042092 D 1 - 1

ZAMA VERNICIATO GRIGIO

042093 D 1 - 1

ZAMA VERNICIATO BIANCO

042094 D 1 - 1

ZAMA VERNICIATO NERO

042095 D 1 - 1

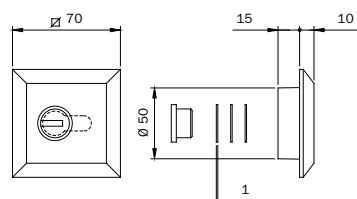

Ghiera con **DISCO ANTITRAPANO.** Per serrature serie 400-410.

ZAMA VERNICIATO ORO

042071 D 1 - 1

ZAMA VERNICIATO BRONZO

042072 D 1 - 1

ZAMA VERNICIATO GRIGIO

042073 D 1 - 1

ZAMA VERNICIATO BIANCO

042074 D 1 - 1

ZAMA VERNICIATO NERO

042075 D 1 - 1

Code
 Confezione
 singola
 Status
 Min. ord.
 Confezione
 multipla

Accessori

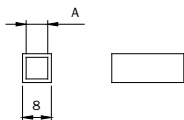

Riduttore foro quadro maniglia da mm 8 a mm 6.

040860 B 100 - 100

Riduttore foro quadro maniglia da mm 8 a mm 7.

040870 D 100 - 100

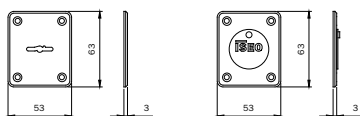

Coppia guidachiave in **OTTONE** per serrature serie 261.

990312 D 10 - 10

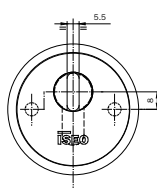
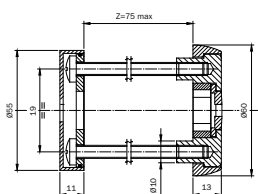

	CHIAVE	L	CHIAVE	L
		0 + 12.5		5 + 12.5
		0 + 12.5		7 + 12.5
				2 + 12.5

Ghiera di protezione cilindro a profilo europeo, fissaggio dall'interno.

In **ACCIAIO CARBONITRURATO, OTTONATO e VERNICE TRASPARENTE.**

Piastra esterna di protezione. Ghiera esterna. **DISCO ANTITRAPANO.**

Distanziale disco. Anello distanziatore. Piastra interna.

Ghiera interna. Guarnizione. Viti di fissaggio.

043030 C 1 - 1



**Serrature
di sicurezza**

Code
 Confezione
 singola
 Status
 Min. ord.
 Confezione
 multipla

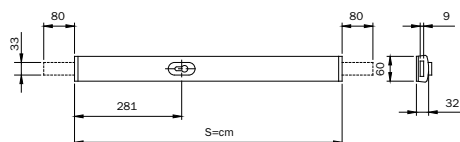

Scelta cilindro:
 camma DIN sporgente

Spessore porta	L mm	Codice		
		C	D	*
40	85	8**9	30	55 *
45	90	8**9	30	60 *
55	100	8**9	30	70 *
65	110	8**9	30	80 *

SBARRA DI SICUREZZA, REVERSIBILE, a cilindro profilo europeo. Applicazione orizzontale. Base in acciaio cromato e carter in alluminio. Mandata unica con escursione catenacci a **DX** e **SX** di mm 80. Coppia incontri a base stretta da applicare. Un incontro da infilare. Ghiera interna in nylon nero per cilindro. Dima di montaggio. Viti di fissaggio. Foglio istruzioni.

Sbarra (S) da mm 800

verniciato ORO	904801	B	1	-	1
verniciato BRONZO	904802	B	1	-	1
verniciato BIANCO	904804	A	1	-	1

Sbarra (S) da mm 850

verniciato ORO	904851	C	1	-	1
verniciato BRONZO	904852	B	1	-	1
verniciato BIANCO	904854	A	1	-	1

Sbarra (S) da mm 900

verniciato ORO	904901	C	1	-	1
verniciato BRONZO	904902	B	1	-	1
verniciato BIANCO	904904	A	1	-	1

Sbarra (S) da mm 970

verniciato ORO	904971	C	1	-	1
verniciato BRONZO	904972	B	1	-	1
verniciato BIANCO	904974	A	1	-	1

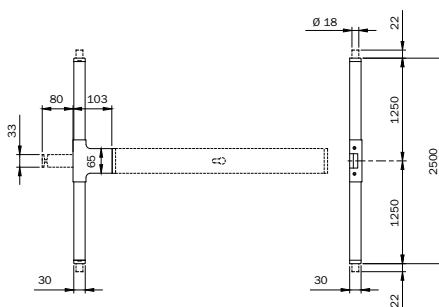
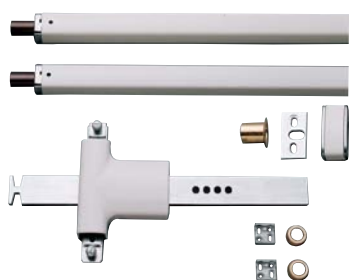

KIT REVERSIBILE PER SBARRE SERIE 904. DA ABBINARE PER CHIUSURA ALTO/BASSO.

Per porte altezza massima mm 2500. Escursione catenaccio mm 80. Escursione aste mm 22. Incontro superiore da applicare con spessori. Boccola a pavimento. Viti di fissaggio.

verniciato ORO	900011	D	1	-	1
verniciato BRONZO	900012	D	1	-	1
verniciato BIANCO	900014	B	1	-	1

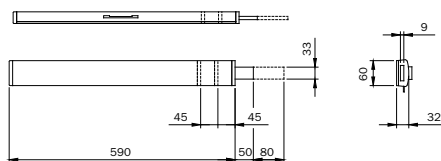

SBARRA REVERSIBILE PER SECONDA ANTA da mm 650, accorciabile a mm 600 o mm 550.

Base in acciaio cromato e carter in alluminio. Escursione manuale del catenaccio mm 80. Viti di fissaggio. Foglio istruzioni.

verniciato ORO	900001	D	1	-	1
verniciato BRONZO	900002	D	1	-	1
verniciato BIANCO	900004	B	1	-	1

Code
 Confezione
 singola
 Status
 Confezione
 multipla
 Min. ord.

Accessori



PLACCA ESTERNA CON FORO CILINDRO A PROFILO EUROPEO per sbarra serie 904*. In zama.

Fissaggio tramite viti dall'interno.

CROMATA	990901	D	1	-	1
verniciata ORO	9909011	D	1	-	1
verniciata BRONZO	9909012	D	1	-	1
verniciata BIANCO	9909014	D	1	-	1



PLACCA ESTERNA CON DISCO ANTITRAPANO per sbarra serie 904*. In acciaio. Disco antitrapano.

Sfere antitrapano per viti. Distanziale di tenuta. Ghiera regolabile. Fissaggio tramite viti dall'interno.

verniciata ORO	990981	D	1	-	1
verniciata BRONZO	990982	D	1	-	1
verniciata BIANCO	990984	C	1	-	1



INCONTRO A BASE STRETTA CON LIMITATORE DI APERTURA porta per sbarra serie 904*.

Tre spessori mm 2. Tre spessori mm 5. Una forcella in nylon a uno spessore per fase sbarra. Viti.

Carter verniciato ORO	990971	D	1	-	1
Carter verniciato BRONZO	990972	D	1	-	1
Carter verniciato BIANCO	990974	C	1	-	1

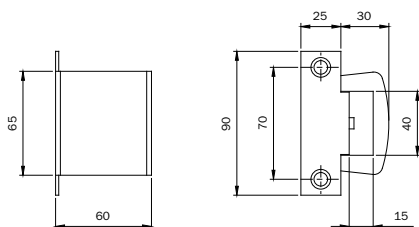

COPPIA INCONTRI A BASE LARGA CON ALETTA REGOLABILE per sbarra serie 904*. Viti di fissaggio.

Carter verniciato ORO	990911	D	1	-	1
Carter verniciato BRONZO	990912	D	1	-	1
Carter verniciato BIANCO	990914	D	1	-	1

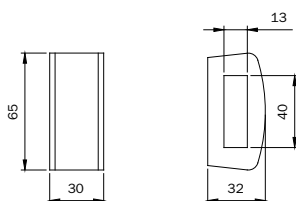

COPPIA INCONTRI A BASE STRETTA STANDARD per sbarra serie 904*.

Carter verniciato ORO	990931	D	1	-	1
Carter verniciato BRONZO	990932	D	1	-	1
Carter verniciato BIANCO	990934	D	1	-	1

Code
 Confezione
 singola
 Status
 Confezione
 multipla
 Min. ord.

Accessori

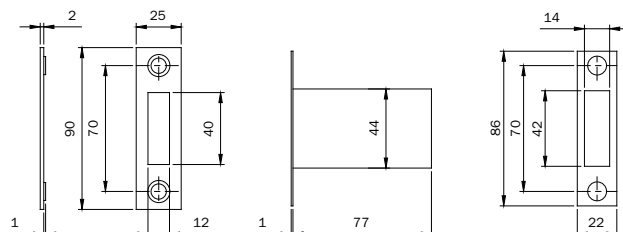

COPPIA INCONTRI DA MURARE per sbarra serie 904*. Bocchetta in nylon.
 Frontale in acciaio CROMATO.

990910 D 1 - 1

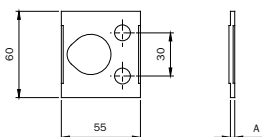

SPESORE PER INCONTRO A BASE LARGA per sbarra serie 904*.

Nylon da mm 2

990902 D 10 - 10

Nylon da mm 3

990903 D 10 - 10

Nylon da mm 6

990906 D 10 - 10

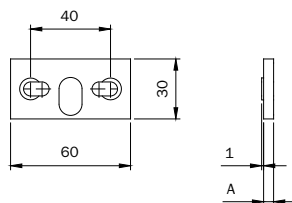

SPESORE PER INCONTRO A BASE STRETTA per sbarra serie 904*.

ABS CROMATO da mm 2

990904 D 10 - 10

ABS CROMATO da mm 5

990905 D 10 - 10

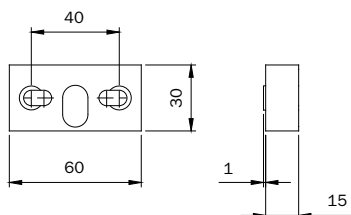

COPPIA SPessori PER INCONTRO A BASE STRETTA per sbarra serie 904*.

ZAMA CROMATA da mm 15

990930 D 10 - 10

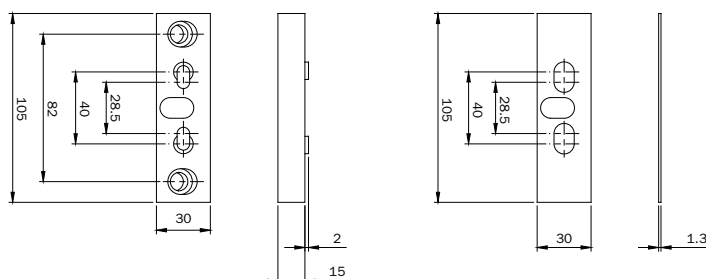

COPPIA SPessori PER INCONTRO A BASE STRETTA per sbarra serie 904*.

Uno in acciaio CROMATO da mm 1,3. Uno in zama CROMATA da mm 15

990929 B 10 - 10

Code
 Confezione
 singola
 Status
 Min. ord.
 Confezione
 multipla

Perfecta

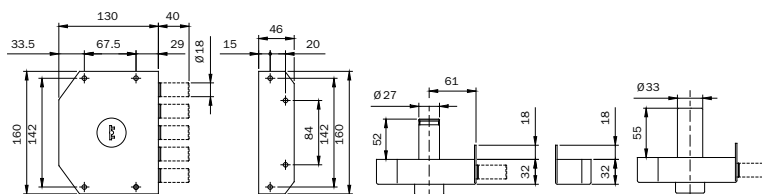

Serratura da applicare di sicurezza PERFECTA. Verniciata BRONZO. **CHIUSURA LATERALE** a cinque pistoni D mm 18. Quattro mandate da mm 10. **BUSSOLA GUIDACHIAVE INTERNA.** 3 CHIAVI A POMPA. Una impugnatura chiave in ABS. Cannotto antistrappo verniciato per cilindro D mm 32. Ghiera in ottone nichelato D mm 32. Incontro con aletta. Viti di fissaggio.

DESTRA. Cilindro a pompa da mm 50 esterno	911005/D	C	1	-	1
DESTRA. Cilindro a pompa da mm 60 esterno	911005/D.60	C	1	-	1
SINISTRA. Cilindro a pompa da mm 50 esterno	911005/S	D	1	-	1
SINISTRA. Cilindro a pompa da mm 60 esterno	911005/S.60	D	1	-	1

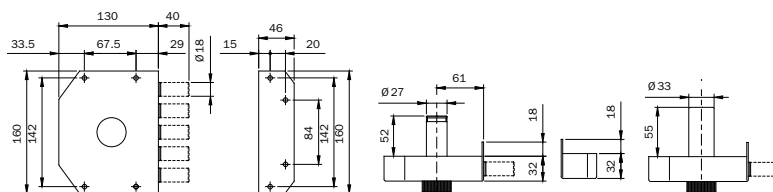
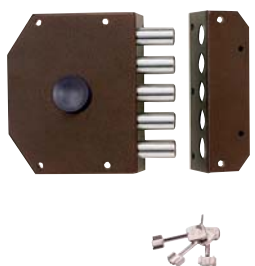

Serratura da applicare di sicurezza PERFECTA. Verniciata BRONZO. **CHIUSURA LATERALE** a cinque pistoni D mm 18. Quattro mandate da mm 10. **POMOLO INTERNO.** 3 CHIAVI A POMPA. Una impugnatura chiave in ABS. Cannotto antistrappo verniciato per cilindro D mm 32. Ghiera in ottone nichelato D mm 32. Incontro con aletta. Viti di fissaggio.

DESTRA. Cilindro a pompa da mm 50 esterno	911015/D	D	1	-	1
DESTRA. Cilindro a pompa da mm 60 esterno	911015/D.60	D	1	-	1
SINISTRA. Cilindro a pompa da mm 50 esterno	911015/S	D	1	-	1
SINISTRA. Cilindro a pompa da mm 60 esterno	911015/S.60	D	1	-	1

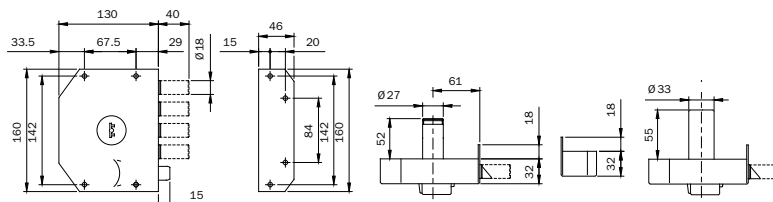

Serratura da applicare di sicurezza PERFECTA. Verniciata BRONZO. **CHIUSURA LATERALE** a quattro pistoni D mm 18 e scrocco. Quattro mandate da mm 10. **BUSSOLA GUIDACHIAVE INTERNA. RICHIAMO SCROCCO CON POMOLO INTERNO E CON CHIAVE ESTERNO.** 3 CHIAVI A POMPA. Una impugnatura chiave in ABS. Cannotto antistrappo verniciato per cilindro D mm 32. Ghiera in ottone nichelato D mm 32. Incontro con aletta. Viti di fissaggio.

DESTRA. Cilindro a pompa da mm 50 esterno	911105/D	A	1	-	1
DESTRA. Cilindro a pompa da mm 60 esterno	911105/D.60	C	1	-	1
SINISTRA. Cilindro a pompa da mm 50 esterno	911105/S	C	1	-	1
SINISTRA. Cilindro a pompa da mm 60 esterno	911105/S.60	D	1	-	1

Code
 Confezione
 singola
 Status
 Confezione
 multipla
 Min. ord.

Perfecta

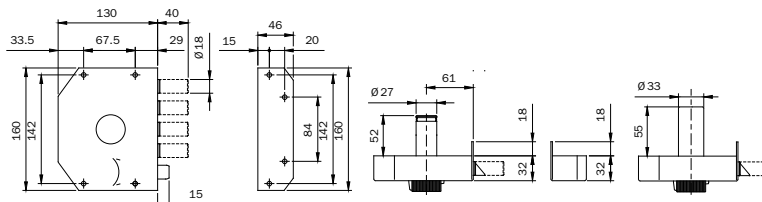
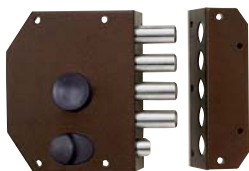

Serratura da applicare di sicurezza PERFECTA. Verniciata BRONZO. **CHIUSURA LATERALE** a quattro pistoni D mm 18 e scrocco. Quattro mandate da mm 10. **POMOLO INTERNO**. Richiamo scrocco con pomolo interno e con chiave esterno. 3 CHIAVI A POMPA. Una impugnatura chiave in ABS. Cannaetto antistrappo verniciato per cilindro D mm 32. Ghiera in ottone nichelato D mm 32. Incontro con aletta. Viti di fissaggio.

DESTRA. Cilindro a pompa da mm 50 esterno	911115/D	D	1	-	1
DESTRA. Cilindro a pompa da mm 60 esterno	911115/D.60	C	1	-	1
SINISTRA. Cilindro a pompa da mm 50 esterno	911115/S	D	1	-	1
SINISTRA. Cilindro a pompa da mm 60 esterno	911115/S.60	D	1	-	1

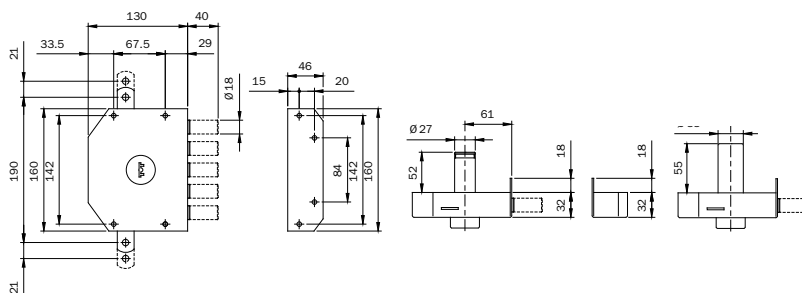
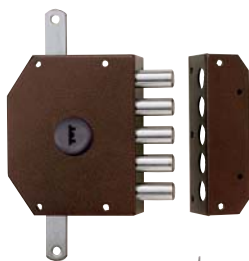

Serratura da applicare di sicurezza PERFECTA. Verniciata BRONZO. **CHIUSURA TRIPLICE**. Laterale a cinque pistoni D mm 18. Quattro mandate da mm 10. Verticale con alto/basso con foro predisposto per aggancio aste, escursione mm 21. **BUSSOLA GUIDACHIAVE INTERNA**. Due guida aste. Sbalzo mm 35 per aste. Incontro a cavallotto superiore. Boccola a pavimento. 3 CHIAVI A POMPA. Una impugnatura chiave in ABS. Cannaetto antistrappo verniciato per cilindro D mm 32. Ghiera in ottone nichelato D mm 32. Incontro con aletta. Viti di fissaggio.

DESTRA. Cilindro a pompa da mm 50 esterno	913005/D	C	1	-	1
DESTRA. Cilindro a pompa da mm 60 esterno	913005/D.60	C	1	-	1
SINISTRA. Cilindro a pompa da mm 50 esterno	913005/S	C	1	-	1
SINISTRA. Cilindro a pompa da mm 60 esterno	913005/S.60	C	1	-	1

Code
Status
Confezione
singola
multiple
Min. ord.

Perfecta

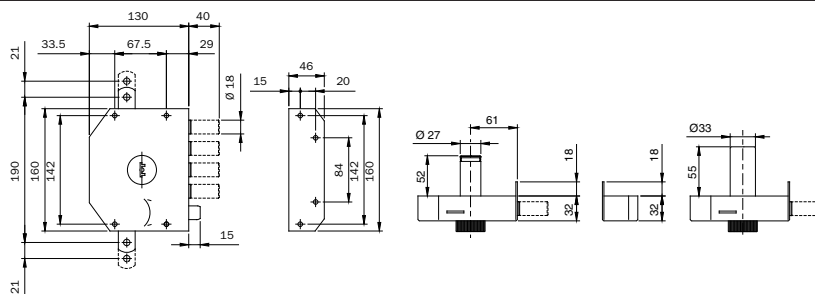
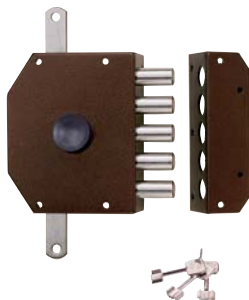

Serratura da applicare di sicurezza PERFECTA. Verniciata BRONZO. **CHIUSURA TRIPLICE.**
Laterale a cinque pistoni D mm 18. Quattro mandate da mm 10. Verticale con alto/basso con foro predisposto per aggancio aste, escursione mm 21. **POMOLO INTERNO.** Due guida aste. Sbalzo mm 35 per aste. Incontro a cavalletto superiore. Boccola a pavimento. 3 CHIAVI A POMPA. Una impugnatura chiave in ABS. Cannotto antistrappo verniciato per cilindro D mm 32.

Ghiera in ottone nichelato D mm 32. Incontro con aletta. Viti di fissaggio.

DESTRA. Cilindro a pompa da mm 50 esterno

913015/D C 1 - 1

DESTRA. Cilindro a pompa da mm 60 esterno

913015/D.60 C 1 - 1

SINISTRA. Cilindro a pompa da mm 50 esterno

913015/S C 1 - 1

SINISTRA. Cilindro a pompa da mm 60 esterno

913015/S.60 C 1 - 1

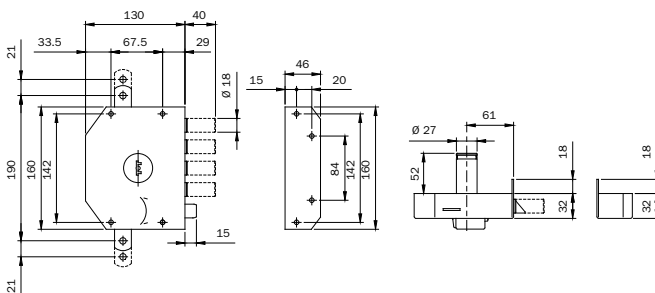
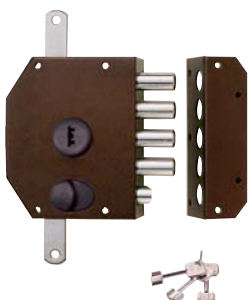

Serratura da applicare di sicurezza PERFECTA. Verniciata BRONZO. **CHIUSURA TRIPLICE.**

Laterale a quattro pistoni D mm 18 e scrocco. Quattro mandate da mm 10. Verticale con alto/basso con foro predisposto per aggancio aste, escursione mm 21. **BUSSOLA GUIDACHIAVE INTERNA.**

RICHIAMO SCROCCO CON POMOLO INTERNO E CON CHIAVE ESTERNO. Due guida aste. Sbalzo mm 35 per aste.

Incontro a cavalletto superiore. Boccola a pavimento. 3 CHIAVI A POMPA.

Una impugnatura chiave in ABS. Cannotto antistrappo verniciato per cilindro D mm 32.

Ghiera in ottone nichelato D mm 32. Incontro con aletta. Viti di fissaggio.

DESTRA. Cilindro a pompa da mm 50 esterno

913105/D A 1 - 1

DESTRA. Cilindro a pompa da mm 60 esterno

913105/D.60 B 1 - 1

SINISTRA. Cilindro a pompa da mm 50 esterno

913105/S B 1 - 1

SINISTRA. Cilindro a pompa da mm 60 esterno

913105/S.60 C 1 - 1

Code
Confezione
singola
Status
Min. ord.
Confezione
multipla

Perfecta

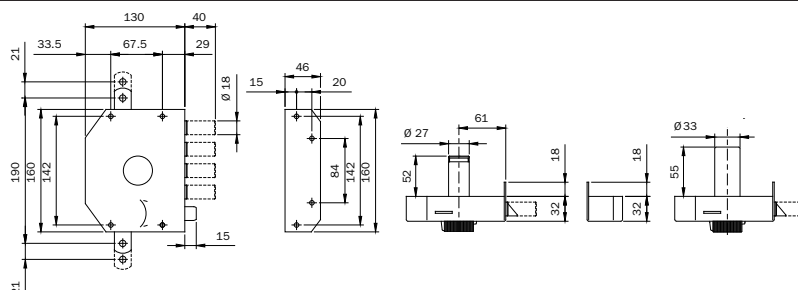
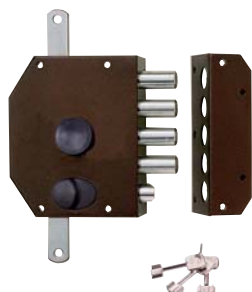

Serratura da applicare di sicurezza PERFECTA. Verniciata BRONZO. **CHIUSURA TRIPLICE.**

Laterale a quattro pistoni D mm 18 e scrocco. Quattro mandate da mm 10. Verticale con alto/basso con foro predisposto per aggancio aste, escursione mm 21. **POMOLO INTERNO.** Richiamo scrocco con pomolo interno e con chiave esterno. Due guida aste. Sbalzo mm 35 per aste.

Incontro a cavalletto superiore. Boccola a pavimento. 3 CHIAVI A POMPA. Una impugnatura chiave in ABS. Cannotto antistrappo verniciato per cilindro D mm 32. Ghiera in ottone nichelato D mm 32.

Incontro con aletta. Viti di fissaggio.

DESTRA. Cilindro a pompa da mm 50 esterno

913115/D C 1 - 1

DESTRA. Cilindro a pompa da mm 60 esterno

913115/D.60 C 1 - 1

SINISTRA. Cilindro a pompa da mm 50 esterno

913115/S C 1 - 1

SINISTRA. Cilindro a pompa da mm 60 esterno

913115/S.60 D 1 - 1

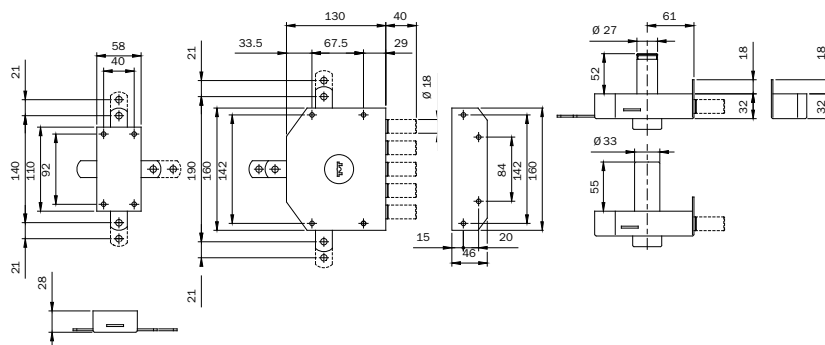
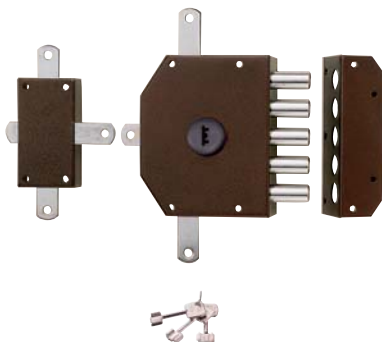

Serratura da applicare di sicurezza PERFECTA. Verniciata BRONZO. **CHIUSURA QUINTUPLA.**

Laterale a cinque pistoni D mm 18. Quattro mandate da mm 10. Verticale con deviatore posteriore e con alto/basso con foro predisposto per aggancio aste, escursione mm 21.

BUSSOLA GUIDACHIAVE INTERNA. Quattro guida aste. Sbalzo mm 35 per aste.

Due incontri a cavalletto superiore. Due boccole a pavimento. 3 CHIAVI A POMPA.

Una impugnatura chiave in ABS. Cannotto antistrappo verniciato per cilindro D mm 32.

Ghiera in ottone nichelato D mm 32. Incontro con aletta. Viti di fissaggio.

DESTRA. Cilindro a pompa da mm 50 esterno

915005/D C 1 - 1

DESTRA. Cilindro a pompa da mm 60 esterno

915005/D.60 D 1 - 1

SINISTRA. Cilindro a pompa da mm 50 esterno

915005/S D 1 - 1

SINISTRA. Cilindro a pompa da mm 60 esterno

915005/S.60 D 1 - 1

Code
 Confezione
 singola
 Status
 Confezione
 multipla
 Min. ord.

Perfecta

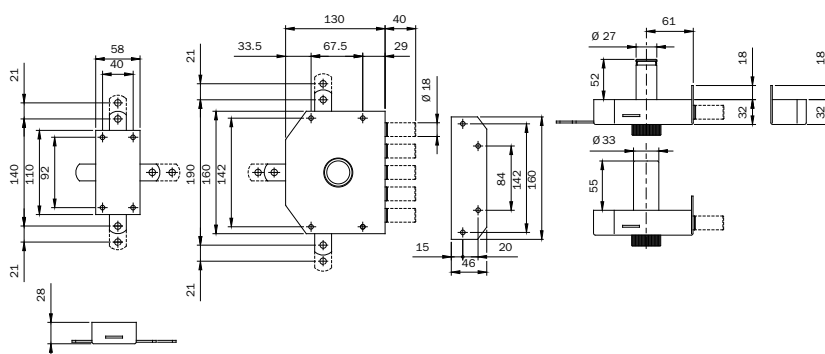
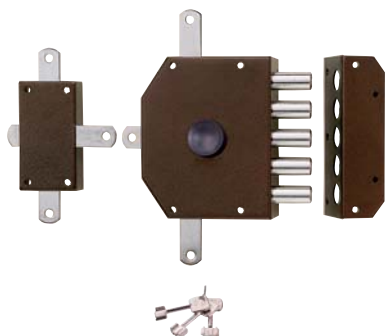

Serratura da applicare di sicurezza PERFECTA. Verniciata BRONZO. **CHIUSURA QUINTUPLA.**
 Laterale a cinque pistoni D mm 18. Quattro mandate da mm 10. Verticale con deviatore posteriore
 e con alto/basso con foro predisposto per aggancio aste, escursione mm 21. **POMOLO INTERNO.**
 Quattro guida aste. Sbalzo mm 35 per aste. Due incontri a cavalletto superiore.
 Due boccole a pavimento. 3 CHIAVI A POMPA. Una impugnatura chiave in ABS.
 Canna antistrappo verniciato per cilindro D mm 32. Ghiera in ottone nichelato D mm 32.
 Incontro con aletta. Viti di fissaggio.

DESTRA. Cilindro a pompa da mm 50 esterno	915015/D	D	1	-	1
DESTRA. Cilindro a pompa da mm 60 esterno	915015/D.60	D	1	-	1
SINISTRA. Cilindro a pompa da mm 50 esterno	915015/S	D	1	-	1
SINISTRA. Cilindro a pompa da mm 60 esterno	915015/S.60	D	1	-	1

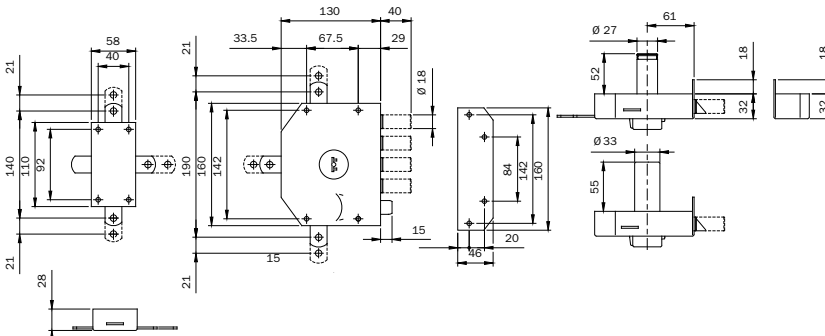
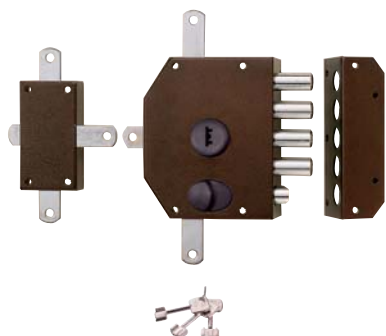

Serratura da applicare di sicurezza PERFECTA. Verniciata BRONZO. **CHIUSURA QUINTUPLA.**
 Laterale a quattro pistoni D mm 18 e scrocco. Quattro mandate da mm 10. Verticale con deviatore
 posteriore e con alto/basso con foro predisposto per aggancio aste, escursione mm 21.
BUSSOLA GUIDACHIAVE INTERNA. RICHIAMO SCROCCO CON POMOLO INTERNO E CON CHIAVE ESTERNO.
 Quattro guida aste. Sbalzo mm 35 per aste. Due incontri a cavalletto superiore.
 Due boccole a pavimento. 3 CHIAVI A POMPA. Una impugnatura chiave in ABS. Canna antistrappo verniciato
 per cilindro D mm 32. Ghiera in ottone nichelato D mm 32. Incontro con aletta. Viti di fissaggio.

DESTRA. Cilindro a pompa da mm 50 esterno	915105/D	C	1	-	1
DESTRA. Cilindro a pompa da mm 60 esterno	915105/D.60	D	1	-	1
SINISTRA. Cilindro a pompa da mm 50 esterno	915105/S	D	1	-	1
SINISTRA. Cilindro a pompa da mm 60 esterno	915105/S.60	D	1	-	1

Min. ord.
Confezione
multipla
Confezione
singola
Status
Code

Perfecta

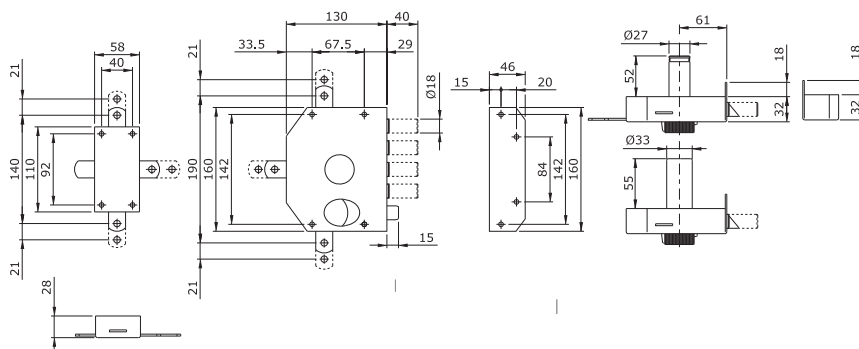
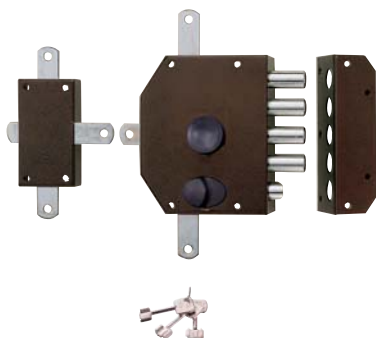

Serratura da applicare di sicurezza PERFECTA. Verniciata BRONZO. **CHIUSURA QUINTUPLA.**

Laterale a quattro pistoni D mm 18 e scrocco. Quattro mandate da mm 10. Verticale con deviatore posteriore e con alto/basso con foro predisposto per aggancio aste, escursione mm 21.

POMOLO INTERNO. RICHIAMO SCROCCO CON POMOLO INTERNO E CON CHIAVE ESTERNO. Quattro guida aste.

Sbalzo mm 35 per aste. Due incontri a cavalletto superiore. Due boccole a pavimento.

3 CHIAVI A POMPA. Una impugnatura chiave in ABS. Cannotto antistrappo verniciato per cilindro D mm 32.

Ghiera in ottone nichelato D mm 32. Incontro con aletta. Viti di fissaggio.

DESTRA. Cilindro a pompa da mm 50 esterno

915115/D D 1 - 1

DESTRA. Cilindro a pompa da mm 60 esterno

915115/D.60 D 1 - 1

SINISTRA. Cilindro a pompa da mm 50 esterno

915115/S D 1 - 1

SINISTRA. Cilindro a pompa da mm 60 esterno

915115/S.60 D 1 - 1

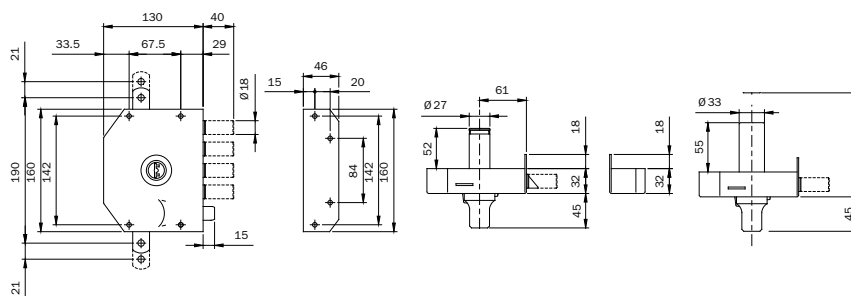
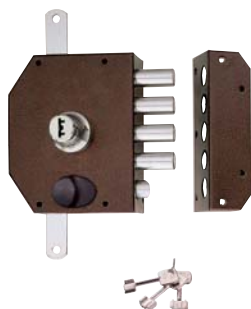

Serratura da applicare di sicurezza PERFECTA. Verniciata BRONZO. **CHIUSURA TRIPLICE.**

Laterale a quattro pistoni D mm 18 e scrocco. Quattro mandate da mm 10. Verticale con alto/basso

con foro predisposto per aggancio aste, escursione mm 21. **CILINDRO A POMPA INTERNO NICHELATO.**

RICHIAMO SCROCCO CON POMOLO INTERNO E CON CHIAVE ESTERNO. Due guida aste. Sbalzo mm 35 per aste.

Incontro a cavalletto superiore. Boccola a pavimento. 3 CHIAVI A POMPA.

Una impugnatura chiave in ABS. Cannotto antistrappo verniciato per cilindro D mm 32.

Ghiera in ottone nichelato D mm 32. Incontro con aletta. Viti di fissaggio.

DESTRA. Cilindro a pompa da mm 50 esterno

913125/D A 1 - 1

DESTRA. Cilindro a pompa da mm 60 esterno

913125/D.60 D 1 - 1

SINISTRA. Cilindro a pompa da mm 50 esterno

913125/S B 1 - 1

SINISTRA. Cilindro a pompa da mm 60 esterno

913125/S.60 D 1 - 1

Min. ord.
Confezione
multipia
Confezione
singola
Status
Code

Perfecta

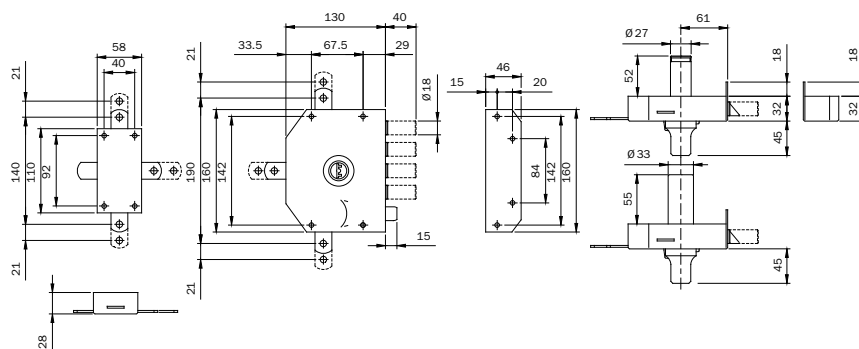
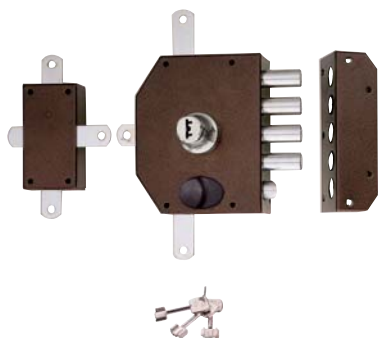

Serratura da applicare di sicurezza PERFECTA. Verniciata BRONZO. **CHIUSURA QUINTUPLA.**
Laterale a quattro pistoni D mm 18 e scrocco. Quattro mandate da mm 10. Verticale con deviatore
posteriore e con alto/basso con foro predisposto per aggancio aste, escursione mm 21.
**CILINDRO A POMPA INTERNO NICHELATO. RICHIAMO SCROCCO CON POMOLO INTERNO E CON
CHIAVE ESTERNO.** Quattro guida aste. Sbalzo mm 35 per aste. Due incontri a cavallotto superiore.
Due boccole a pavimento. 3 CHIAVI A POMPA. Una impugnatura chiave in ABS. Canna antistrappo verniciato
per cilindro D mm 32. Ghiera in ottone nichelato D mm 32. Incontro con aletta. Viti di fissaggio.

DESTRA. Cilindro a pompa da mm 50 esterno	915125/D	C	1	-	1
DESTRA. Cilindro a pompa da mm 60 esterno	915125/D.60	D	1	-	1
SINISTRA. Cilindro a pompa da mm 50 esterno	915125/S	C	1	-	1
SINISTRA. Cilindro a pompa da mm 60 esterno	915125/S.60	D	1	-	1

Code
 Confezione
 singola
 Status
 Min. ord.
 Confezione
 multipla

Vis

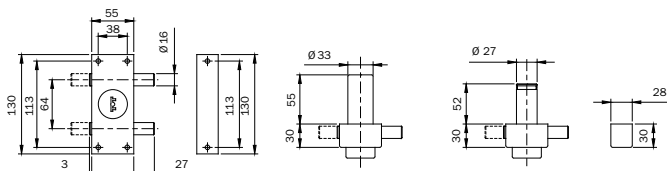

Serratura da applicare reversibile di sicurezza VIS. **CHIUSURA LATERALE** a due pistoni D mm 16.
 Una mandata da mm 27. **BUSSOLA GUIDACHIAVE INTERNA**. 3 CHIAVI A POMPA. Una impugnatura chiave
 in ABS. Cannotto antistrappo verniciato per cilindro D mm 32.

Ghiera in ottone nichelato D mm 32. Incontro senza aletta. Viti di fissaggio.

verniciata BRONZO. Cilindro a pompa da mm 50 esterno

910215 B 1 - 1

verniciata BRONZO. Cilindro a pompa da mm 60 esterno

910215...60 B 1 - 1

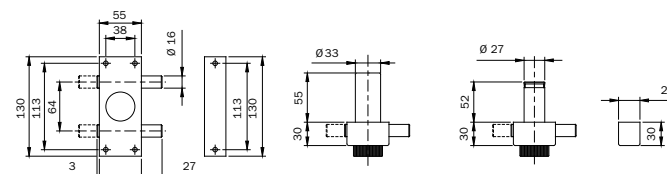

Serratura da applicare reversibile di sicurezza VIS. **CHIUSURA LATERALE** a due pistoni D mm 16.

Una mandata da mm 27. **POMOLO INTERNO**. 3 CHIAVI A POMPA. Una impugnatura chiave in ABS.

Cannotto antistrappo verniciato per cilindro D mm 32. Ghiera in ottone nichelato D mm 32.

Incontro senza aletta. Viti di fissaggio.

verniciata BRONZO. Cilindro a pompa da mm 50 esterno

910315 B 1 - 1

verniciata BRONZO. Cilindro a pompa da mm 60 esterno

910315...60 C 1 - 1

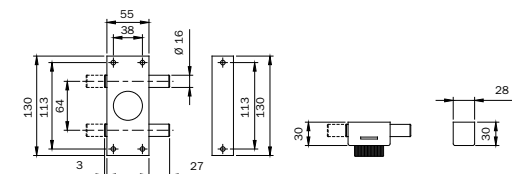

Serratura da applicare reversibile di sicurezza VIS. Verniciata BRONZO. **CHIUSURA LATERALE** a due pistoni

D mm 16. Una mandata da mm 27. **POMOLO INTERNO**. SENZA CILINDRO ESTERNO, SENZA CHIAVI.

Incontro senza aletta. Viti di fissaggio.

9103150 D 1 - 1

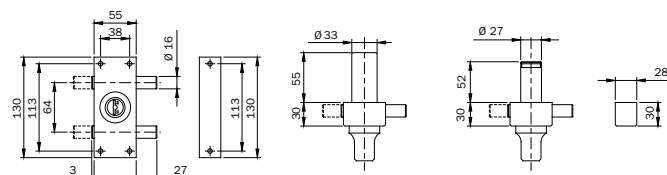

Serratura da applicare reversibile di sicurezza VIS. **CHIUSURA LATERALE** a due pistoni D mm 16.

Una mandata da mm 27. **CILINDRO A POMPA INTERNO NICHELATO**. 3 CHIAVI A POMPA.

Una impugnatura chiave in ABS. Cannotto antistrappo verniciato per cilindro D mm 32.

Ghiera in ottone nichelato D mm 32. Incontro senza aletta. Viti di fissaggio.

verniciata BRONZO. Cilindro a pompa da mm 50 esterno

910415 D 1 - 1

verniciata BRONZO. Cilindro a pompa da mm 60 esterno

910415...60 D 1 - 1

Code
 Confezione
 singola
 Status
 Min. ord.
 Confezione
 multipla

Vis

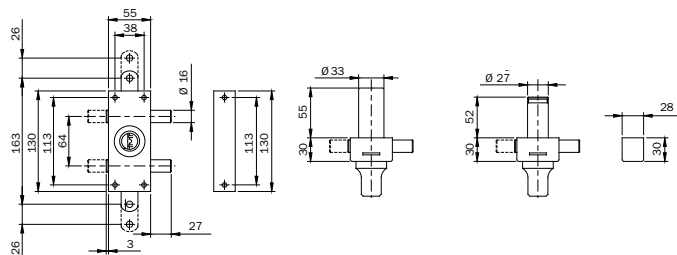

Serratura da applicare reversibile di sicurezza VIS. **CHIUSURA TRIPLICE**. Laterale a due pistoni D mm 16, una mandata da mm 27. Verticale con alto/basso con foro predisposto per aggancio aste, escursione mm 26. **CILINDRO A POMPA INTERNO NICHELATO**. Due guida aste. Sbalzo mm 35 per aste. Incontro a cavalletto superiore. Boccola a pavimento. 3 CHIAVI A POMPA. Una impugnatura chiave in ABS. Cannotto antistrappo verniciato per cilindro D mm 32. Ghiera in ottone nichelato D mm 32. Incontro senza aletta. Viti di fissaggio.

verniciata BRONZO. Cilindro a pompa da mm 50 esterno	910435	C	1	-	1
verniciata BRONZO. Cilindro a pompa da mm 60 esterno	910435...60	C	1	-	1

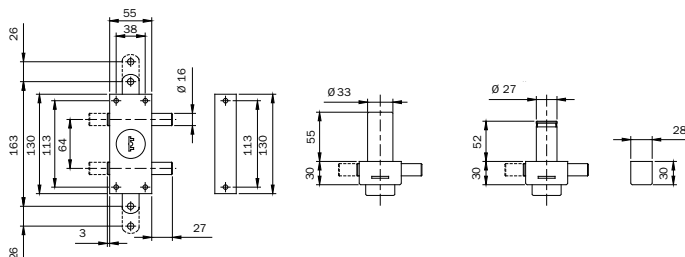

Serratura da applicare reversibile di sicurezza VIS. **CHIUSURA TRIPLICE**. Laterale a due pistoni D mm 16, una mandata da mm 27. Verticale con alto/basso con foro predisposto per aggancio aste, escursione mm 26. **BUSSOLA GUIDACHIAVE INTERNA**. Due guida aste. Sbalzo mm 35 per aste. Incontro a cavalletto superiore. Boccola a pavimento. 3 CHIAVI A POMPA. Una impugnatura chiave in ABS. Cannotto antistrappo verniciato per cilindro D mm 32. Ghiera in ottone nichelato D mm 32. Incontro senza aletta. Viti di fissaggio.

verniciata BRONZO. Cilindro a pompa da mm 50 esterno	910235	A	1	-	1
verniciata BRONZO. Cilindro a pompa da mm 60 esterno	910235...60	B	1	-	1
verniciata NERO. Cilindro a pompa da mm 50 esterno	910235..N	C	1	-	1
verniciata NERO. Cilindro a pompa da mm 60 esterno	910235..N60	D	1	-	1

Code
 Confezione
 singola
 Status
 Min. ord.
 Confezione
 multipla

Vis

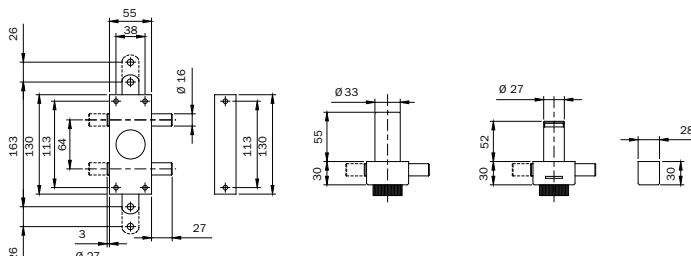

Serratura da applicare reversibile di sicurezza VIS. **CHIUSURA TRIPLICE**. Laterale a due pistoni D mm 16, una mandata da mm 27. Verticale con alto/basso con foro predisposto per aggancio aste, escursione mm 26. **POMOLO INTERNO**. Sbalzo mm 35 per aste. Incontro a cavalletto superiore. Boccola a pavimento. 3 CHIAVI A POMPA. Una impugnatura chiave in ABS. Cannotto antistrappo verniciato per cilindro D mm 32. Ghiera in ottone nichelato D mm 32. Due guida aste. Incontro senza aletta. Viti di fissaggio.

verniciata BRONZO. Cilindro a pompa da mm 50 esterno	910335	A	1	-	1
verniciata BRONZO. Cilindro a pompa da mm 60 esterno	910335...60	B	1	-	1
verniciata NERO. Cilindro a pompa da mm 50 esterno	910335..N	B	1	-	1
verniciata NERO. Cilindro a pompa da mm 60 esterno	910335..N60	C	1	-	1

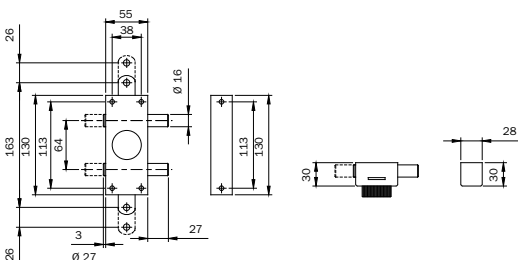

Serratura da applicare reversibile di sicurezza VIS. Verniciata BRONZO. **CHIUSURA TRIPLICE**, laterale a due pistoni D mm 16, una mandata da mm 27, verticale con alto/basso con foro predisposto per aggancio aste, escursione mm 26. **POMOLO INTERNO**. SENZA CILINDRO ESTERNO, SENZA CHIAVI. Due guida aste. Sbalzo mm 35 per aste. Incontro a cavalletto superiore. Boccola a pavimento. Incontro senza aletta. Viti di fissaggio.

9103350 B 1 - 1

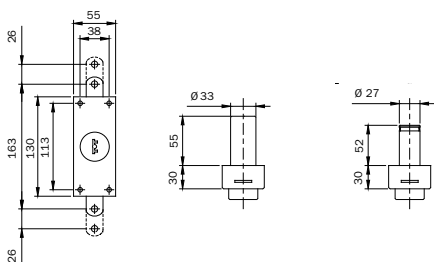

Serratura da applicare di sicurezza. **CHIUSURA DUPLICE VERTICALE. BUSSOLA GUIDACHIAVE INTERNO**. Alto/basso, con foro predisposto per aggancio aste, escursione mm 26. Due guida aste. Sbalzo mm 35 per aste. Incontro a cavalletto superiore. Boccola a pavimento. 3 CHIAVI A POMPA. Una impugnatura chiave in ABS. Cannotto antistrappo verniciato per cilindro D mm 32.

Ghiera in ottone nichelato. D mm 32. Viti di fissaggio.

verniciata BRONZO. Cilindro a pompa da mm 50 esterno	910205	A	1	-	1
verniciata BRONZO. Cilindro a pompa da mm 60 esterno	910205...60	B	1	-	1
verniciata NERO. Cilindro a pompa da mm 50 esterno	910205..N	C	1	-	1
verniciata NERO. Cilindro a pompa da mm 60 esterno	910205..N60	C	1	-	1

Code
 Confezione
 singola
 Status
 Confezione
 multipla
 Min. ord.

Vis

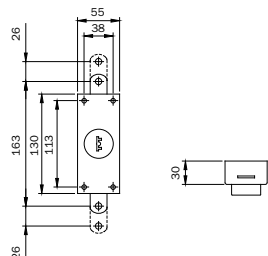

Serratura da applicare di sicurezza. Verniciata BRONZO. **CHIUSURA DUPLICE VERTICALE. BUSSOLA GUIDACHIAVE INTERNA.** SENZA CILINDRO ESTERNO, SENZA CHIAVI. Alto/basso, con foro predisposto per aggancio aste, escursione mm 26. Due guida aste. Sbalzo mm 35 per aste. Incontro a cavalletto superiore. Boccola a pavimento. Viti di fissaggio.

9102050 D 1 - 1

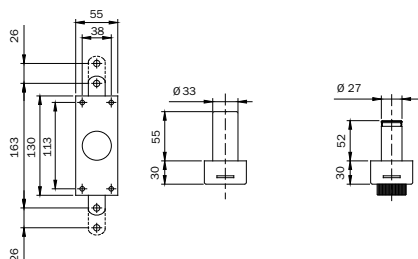

Serratura da applicare di sicurezza. **CHIUSURA DUPLICE VERTICALE. POMOLO INTERNO.** Alto/basso, con foro predisposto per aggancio aste, escursione mm 26. Due guida aste. Sbalzo mm 35 per aste. Incontro a cavalletto superiore. Boccola a pavimento. 3 CHIAVI A POMPA. Una impugnatura chiave in ABS. Cannotto antistrappo verniciato per cilindro D mm 32. Ghiera in ottone nichelato D mm 32. Viti di fissaggio verniciata BRONZO. Cilindro a pompa da mm 50 esterno
 verniciata BRONZO. Cilindro a pompa da mm 60 esterno
 verniciata NERO. Cilindro a pompa da mm 50 esterno
 verniciata NERO. Cilindro a pompa da mm 60 esterno

910305 A 1 - 1

910305..60 B 1 - 1

910305..N B 1 - 1

910305..N60 C 1 - 1

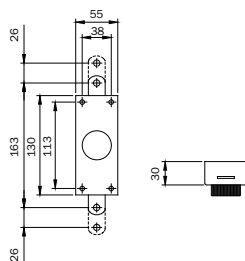

Serratura da applicare di sicurezza. Verniciata BRONZO. **CHIUSURA DUPLICE VERTICALE. POMOLO INTERNO.** SENZA CILINDRO ESTERNO, SENZA CHIAVI. Alto/basso, con foro predisposto per aggancio aste, escursione mm 26. Due guida aste. Sbalzo mm 35 per aste. Incontro a cavalletto superiore. Boccola a pavimento. Viti di fissaggio.

9103050 C 1 - 1

Code
 Confezione
 singola
 Status
 Min. ord.
 Confezione
 multipla

Vis

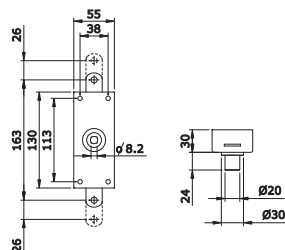

Deviatore per anta. **CHIUSURA DUPLICE VERTICALE. PREDISPOSTA POMOLO AUTOBLOCCANTE INTERNO.** SENZA CILINDRO ESTERNO, SENZA CHIAVI.

Alto/basso, con foro predisposto per aggancio aste, escursione mm 21.

Due guida aste. Sbalzo mm 35 per aste. Incontro a cavallotto superiore. Boccola a pavimento. Viti di fissaggio.

verniciata BRONZO

9103250 D 1 - 1

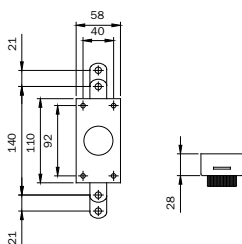

Serratura da applicare di sicurezza. **CHIUSURA DUPLICE VERTICALE. POMOLO AUTOBLOCCANTE INTERNO.**

SENZA CILINDRO ESTERNO, SENZA CHIAVI. Alto/basso, con foro predisposto per aggancio aste, escursione mm 21.

Due guida aste. Sbalzo mm 35 per aste. Incontro a cavallotto superiore. Boccola a pavimento. Viti di fissaggio.

verniciata BRONZO

910105 C 1 - 1

verniciata NERO

910105..N D 1 - 1



SERRATURA PER CASSAFORTE, doppia mappa a 6 leve con chiave bicifrata

Chiusura a due catenacci laterali.

959002 D 1 - 1

Chiusura a due catenacci laterali e due verticali.

959004 D 1 - 1

Chiusura a tre catenacci laterali e due verticali.

959005 D 1 - 1

Code
 Confezione
 singola
 Status
 Confezione
 multipla
 Min. ord.

Accessori

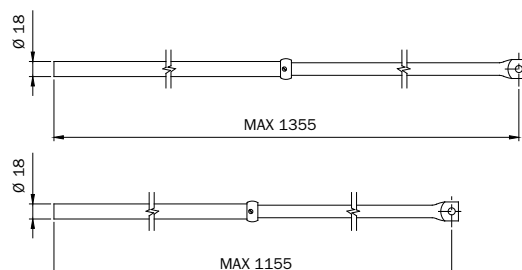

Coppia aste telescopiche per serrature triplici di sicurezza PERFECTA serie 910-913. Puntale D 18.

Anelli con grano in dotazione.

Verniciate BRONZO

990063 A 1 - 1

Verniciate NERO

990063..N D 1 - 1

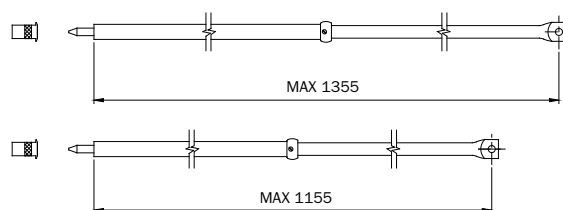

Coppia aste telescopiche per serrature triplici di sicurezza PERFECTA serie 910-913. Puntale D 9.

Anelli con grano in dotazione. Due boccole antipolvere.

Verniciate BRONZO

990063.RB A 1 - 1

Verniciate NERO

990063.RBN A 1 - 1

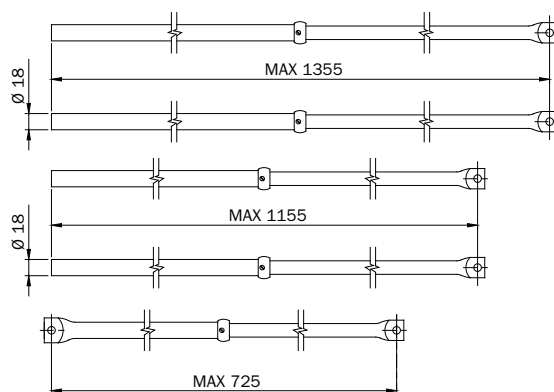

Coppia aste telescopiche per serrature quintuple di sicurezza PERFECTA serie 915.

Puntale D mm 18. Verniciate BRONZO. Anelli con grano in dotazione.

990067 C 1 - 1

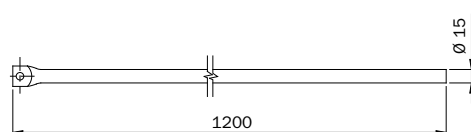

Asta interna D mm 15x1200 per prolunga aste serie 990063-990067 per porte altezza mm 3200.

Verniciato BRONZO.

990122 C 1 - 1

Code
 Confezione
 singola
 Status
 Min. ord.
 Confezione
 multipla

Accessori



Anello in ottone per bloccaggio aste telescopiche serie 990063-990067. Grano di fissaggio. **990123** D 10 - 10

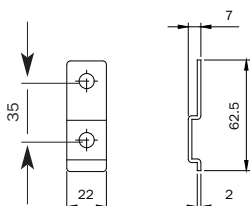

Sbalzo da mm 62 interasse fori mm 35 per aste, per serrature di sicurezza PERFECTA serie 910-911-913-915. Verniciato BRONZO. Vite e dado.

990049 D 10 - 10

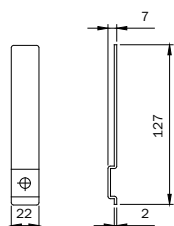

Sbalzo da mm 127 interasse fori fino mm 100 per aste, per serrature di sicurezza PERFECTA serie 910-911-913-915. Verniciato BRONZO. Vite e dado.

990053 D 10 - 10

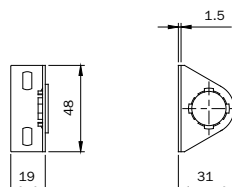

Guida per aste D mm 18 serie 990063-990067. Verniciata BRONZO.

990099 D 10 - 10

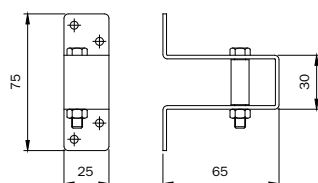

Incontro standard superiore a cavalletto per aste D mm 18 serie 990063-990067. Perno con bussola guida asta regolabile. Verniciato BRONZO.

990103 D 5 - 5

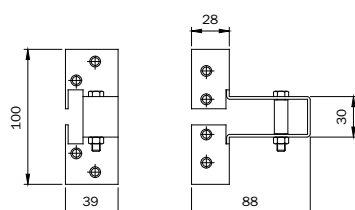

Incontro con alette ad angolo superiore a cavalletto per aste D mm 18 serie 990063-990067. Perno con bussola guida asta regolabile. Verniciato BRONZO.

990108 D 5 - 5

Code
 Confezione
 singola
 Status
 Confezione
 multipla
 Min. ord.

Accessori

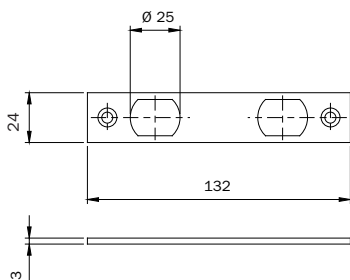

Incontro piano pesante, con asole D25 per catenacci, per serrature VIS serie 910.

In acciaio mm 132x24x3.

verniciato NERO

032080 D 10 - 10

verniciato BRONZO

032085 D 10 - 10

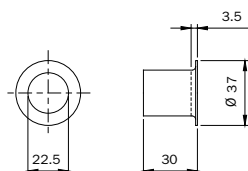

Boccola a pavimento in ottone per aste. Foro interno D mm 22,5.

Per aste D mm 18 serie 990063-990067.

990094 D 10 - 10

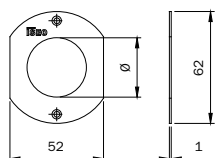

Ghiera piatta in ottone per cilindro a pompa, foro cilindro D mm 27.

990084 D 10 - 10

Ghiera piatta in ottone per cilindro a pompa, foro canotto antistrappo D mm 33.

990086 D 10 - 10

Ghiera piatta in **ottone nichelato** per cilindro a pompa, foro canotto antistrappo D mm 33.

990083 D 10 - 10

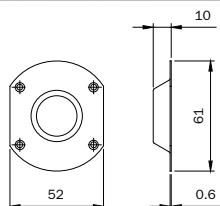

Ghiera concava in ottone per cilindro a pompa, foro cilindro D mm 27.

990090 D 10 - 10

Ghiera convessa in ottone per cilindro a pompa, foro cilindro D mm 27.

990090/C D 10 - 10

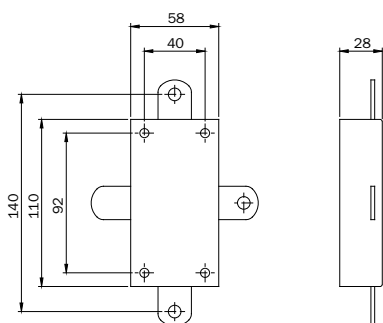

Deviatore per aste serratura quintupla di sicurezza PERFECTA serie 915. Verniciato BRONZO. **990075** D 1 - 1

Code
 Confezione
 singola
 Status
 Min. ord.
 Confezione
 multipla

Accessori

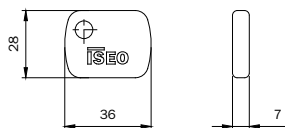

Impugnatura in nylon per medaglia chiavi doppia mappa e chiavi a pompa serie 990***. **990000** D 10 - 10

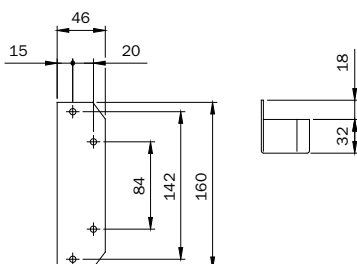

Incontro standard con aletta per serrature di sicurezza PERFECTA serie 911-913-915. Verniciato BRONZO.

990033 D 1 - 1

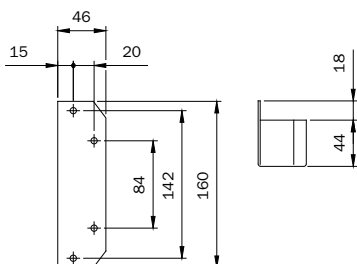

Incontro rialzato con aletta per serrature di sicurezza PERFECTA serie 911-913-915. Verniciato BRONZO.

990037 D 1 - 1

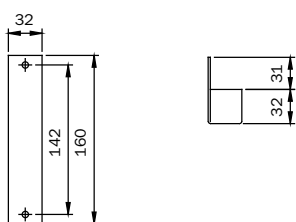

Incontro ridotto a mm 28x156, rialzato con aletta, per serrature di sicurezza PERFECTA serie 911-913-915. Verniciato BRONZO.

990038 D 1 - 1

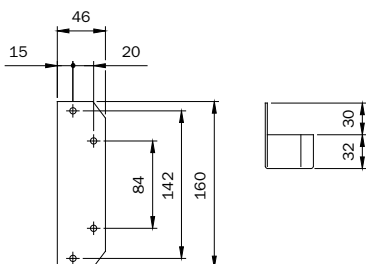

Incontro con aletta prolungata per serrature di sicurezza PERFECTA serie 911-913-915. Verniciato BRONZO.

990254 D 1 - 1

Code
 Confezione
 singola
 Status
 Confezione
 multipla
 Min. ord.

Accessori

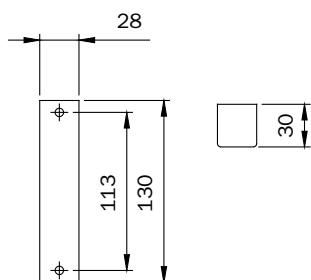

Incontro standard senza aletta per serrature di sicurezza VIS serie 910.
 Verniciato BRONZO.

990275 D 1 - 1

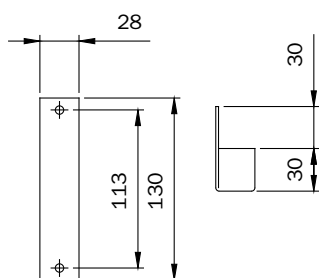

Incontro con aletta prolungata mm 30 per serrature di sicurezza VIS serie 910.
 Verniciato BRONZO.

990295 D 1 - 1



CE
0425
MADE IN ITALY



**Serrature
per porte
tagliafuoco**





Code
 Min. ord.
 Confezione
 multipla
 Confezione
 singola
 Status

Serrature tagliafuoco

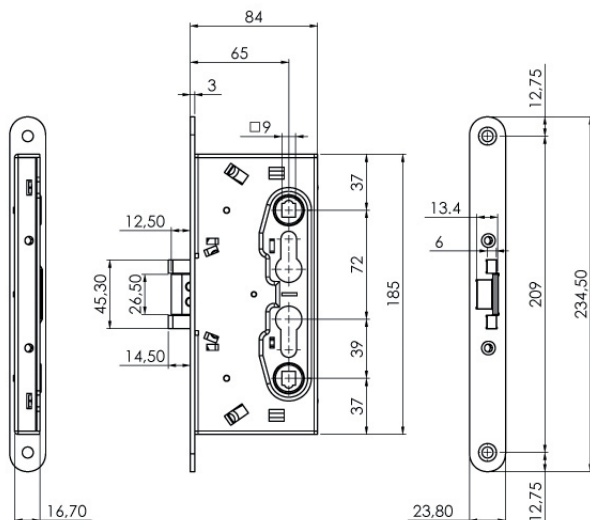

SERRATURA PER PORTE TAGLIAFUOCO DESTRE E SINISTRE.

1 punto laterale, scrocco e catenaccio.

Esterno e interno: la chiave richiama sia lo scrocco che il catenaccio, la maniglia richiama solo lo scrocco.

Frontale bordo arrotondato mm 24x3, zincato.

Quadro maniglia mm 9. Interasse mm 72. Entrata mm 65.

Confezione singola

216120654 D 1 10 10

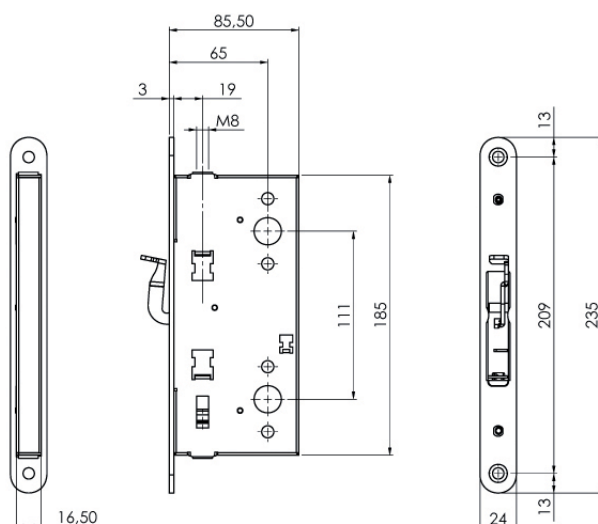

SERRATURA PER PORTE TAGLIAFUOCO DESTRE E SINISTRE.

Per anta secondaria **funzione FLUSH BOLT.**

Fuizionamento: richiamo aste con leva sul frontale.

Frontale bordo arrotondato mm 24x3, zincato.

Aggancio aste a vite con frenafiletto. Corsa aste mm 17. Entrata mm 65.

Abbinabili alle serrature 216***, 214***.

Confezione singola

212000654 D 1 10 10



Code
 Min. ord.
 Confezione
 multipla
 Confezione
 singola
 Status

Serrature con funzione antipanico

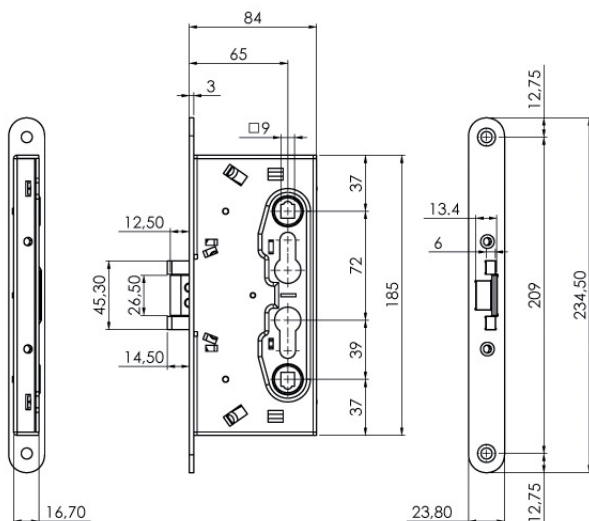

SERRATURA PER PORTE TAGLIAFUOCO ANTIPANICO, DESTRE E SINISTRE (POMOLO FISSO ESTERNO).

1 punto laterale, scrocco e catenaccio.

Interno: scrocco e catenaccio comandati dal maniglione antipanico, o dalla chiave, o dalla maniglia,

Esterno: la chiave richiama sia lo scrocco che il catenaccio.

Frontale bordo arrotondato mm 24x3, zincato.

Quadro maniglia passante mm 9. Interasse mm 72. Entrata mm 65.

Abbinabili ai maniglioni art. 94900005027* - 9449****829.

Confezione singola

214140654 D 1 10 10

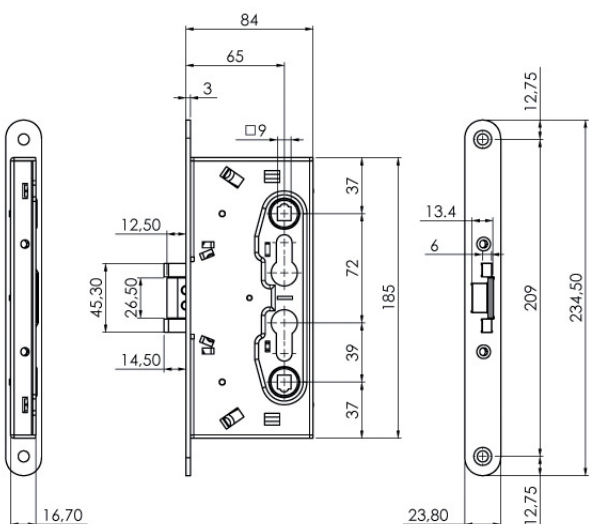

SERRATURA PER PORTE TAGLIAFUOCO ANTIPANICO, DESTRE E SINISTRE (MANIGLIA ESTERNA).

1 punto laterale, scrocco e catenaccio.

Interno: scrocco e catenaccio comandati dal maniglione antipanico, o dalla chiave, o dalla maniglia

Esterno: la chiave richiama sia lo scrocco che il catenaccio, la maniglia richiama solo lo scrocco.

Frontale bordo arrotondato mm 24x3, zincato.

Quadro maniglia sdoppiato mm 9. Interasse mm 72. Entrata mm 65.

Abbinabili ai maniglioni art. 94900005027* - 9449****829.

Confezione singola

214120654 D 1 10 10



Code

Min. ord.
Confezione
multipla
Confezione
singola
Status

Serrature con funzione antipanico

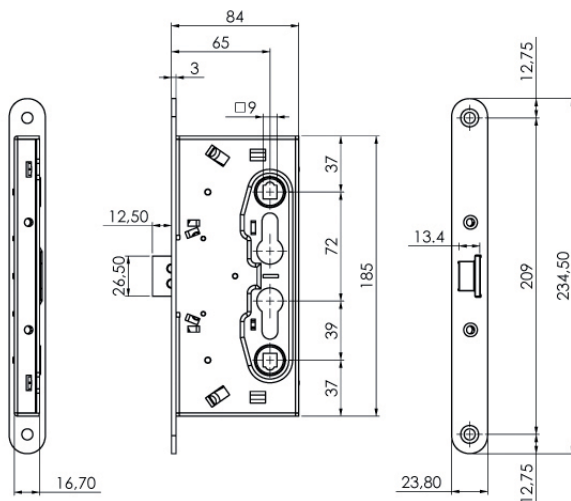

SERRATURA PER PORTE TAGLIAFUOCO ANTIPANICO, DESTRE E SINISTRE (MANIGLIA ESTERNA).

1 punto laterale, solo scrocco.

Interno: scrocco comandato dal maniglione antipanico, o dalla chiave, o dalla maniglia,

Esterno: scrocco comandato dalla chiave e dalla maniglia solo se abilitata dalla chiave.

Frontale bordo arrotondato mm 24x3, zincato.

Quadro maniglia sdoppiato mm 9. Interasse mm 72. Entrata mm 65.

Abbinabili ai maniglioni art. 94900005027* - 9449***829.

Confezione singola

214110654

D 1 10 10



Code
Status
Confezione
singola
multiple
Confezione
multiple
Min. ord.

Controserratura con funzione antipanico

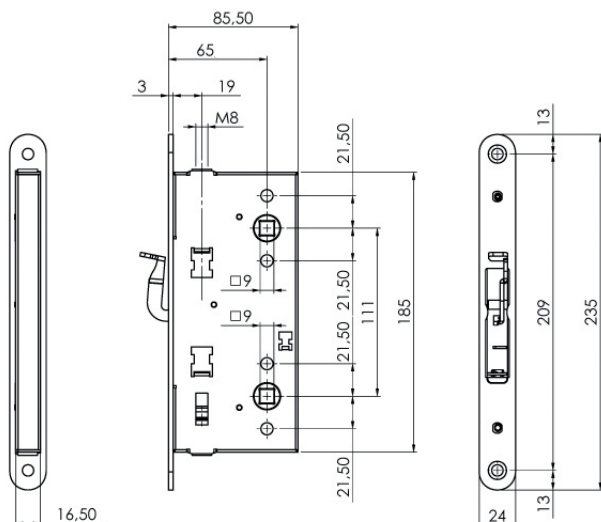

CONTROSERRATURA PER PORTE TAGLIAFUOCO ANTIPANICO, DESTRE E SINISTRE, RIBALTABILE.

Per anta secondaria **funzione ANTIPANICO E FLUSH BOLT**, funzionamento:

il maniglione antipanico richiama le aste e libera lo scrocco della serratura principale,

la leva sul frontale richiama le aste.

Frontale bordo arrotondato mm 24x3, zincato.

Aggancio aste a vite con frenafiletto. Corsa aste mm 17. Entrata mm 65.

Abbinabili alle serrature 214***

Confezione singola

212600654 D 1 10 10

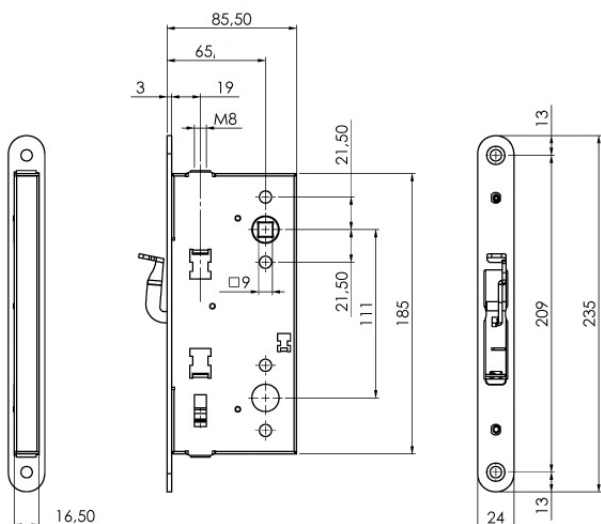

CONTROSERRATURA PER PORTE TAGLIAFUOCO ANTIPANICO, DESTRE E SINISTRE, NON RIBALTABILE.

Per anta secondaria **funzione ANTIPANICO E FLUSH BOLT**, funzionamento:

il maniglione antipanico richiama le aste e libera lo scrocco della serratura principale,

la leva sul frontale richiama le aste.

Frontale bordo arrotondato mm 24x3, zincato.

Aggancio aste a vite con frenafiletto. Corsa aste mm 17. Entrata mm 65.

Abbinabili alle serrature 214***

Confezione singola

212700654 D 1 10 10

Code
Status
Confezione
singola
multipla
Min. ord.

Accessori

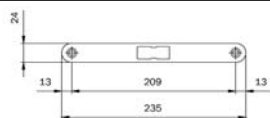

Contropiastra piana pesante bordo tondo per serrature antipanico serie "PALMO"
In acciaio 235x24x3 ZINCATO." Per serie: 216* - 214*

032094 B 10 - 10

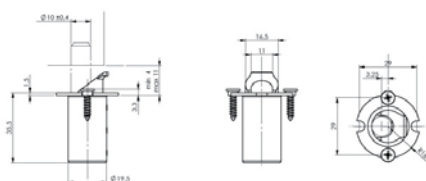

Blocca asta superiore per anta secondaria

032144 D - 10 10



Spessore per blocca aste superiore

mm 1

032714 D - 10 10

mm 2

032724 D - 10 10

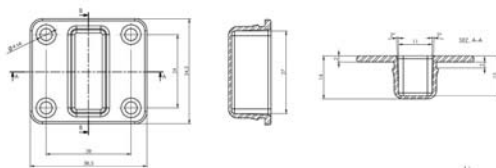

Bocchetta superiore per anta secondaria

032154 D - 10 10

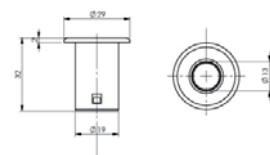

Bocchetta a pavimento per anta secondaria

032164 D - 10 10

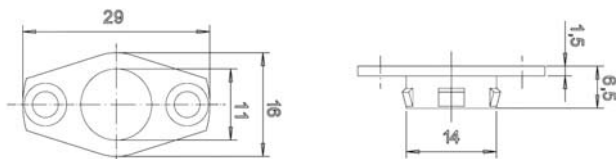

Guida aste inferiore per anta secondaria

032174 D - 10 10



Piastrina in acciaio per guida aste inferiore, da installare
su ante secondarie ribaltabili

032704 D - 10 10

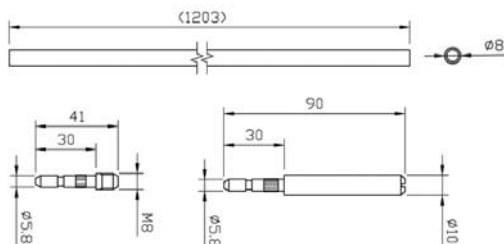

Kit aste per anta secondaria

032184 D 1 - 1



Palmo per anta principale

Il dispositivo antipánico per porte tagliafuoco con SERRATURA da infilare, è costituito da una barra mobile orizzontale, che aziona il meccanismo della serratura tramite il quadro maniglia. L'azionamento della barra mobile determina la rotazione del quadro maniglia, lo sblocco della serratura e l'apertura della porta. Reversibile per porte destre o sinistre. Tutte le versioni sono abbinabili ad un dispositivo microinterruttore per la segnalazione di apertura porte.

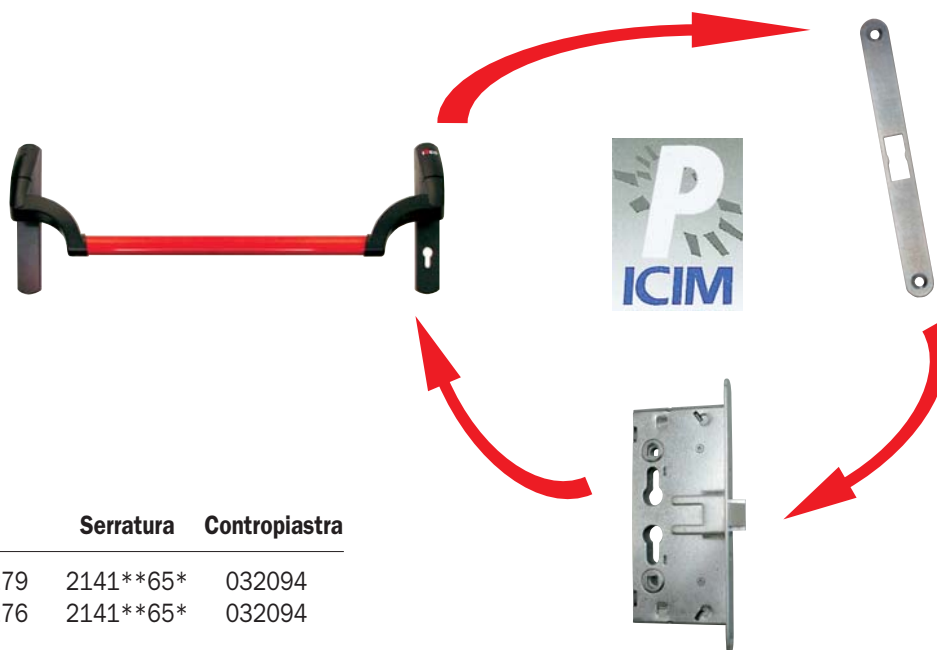

Barra	Serratura	Contropiastra
949000050279	2141**65*	032094
949000050276	2141**65*	032094

ATTESTATO DI CONFORMITÀ DIRETTIVA 89/106/CEE CERTIFICATE OF CONFORMITY DIRETTIVE 89/106/CEE		CE 0425
Questo certificato è rilasciato in conformità a quanto prescritto dall'Art.8 par.2 lettera b) del DPR 21 aprile 1983, n°248 (Direttiva 89/106/CEE) ed attesta la conformità del prodotto di seguito identificato agli Art.1, Art.2 ed allegato A del DPR 21 aprile 1983, n°248 (Direttiva 89/106/CEE)		
This certificate has been issued in conformity to what prescribed by the Art.8 par.2 letter b) of the DPR 21/04/1983, n°248 (Directive 89/106/CEE) and attests the conformity of the product described below to the Art.1, Art.2 and attachment A of DPR 21/04/1983, n°248 (Directive 89/106/CEE)		
ATTESTATO N°	1169 - CPD - 2006	CERTIFICATE N°
Organismo notificato	ICIM S.p.A. - Piazza Don E. Mapelli, 75 - 20099 SESTO SAN GIOVANNI (MI) - ITALY	Notified Body
Dati Fabbricante	ISEO SERRATURE S.p.A. Via San Girelamo, 13 - 25055 PISOGNE (BS) ITALY	Manufacturer
Sede legale	ISEO SERRATURE S.p.A. Via San Girelamo, 13 - 25055 PISOGNE (BS) ITALY	Head office
Unità operativa		Operative unit
Dati prodotto		Product
Tipologia	DISPOSITIVI ANTIPANICO PER USCITE DI SICUREZZA AZIONATI MEDIANTE UNA BARRA ORIZZONTALE PANIC EXIT DEVICES	Type
Denominazione	Serie "PALMO" Modelli/Models: 9490000*0279 + 9459** + 214654*** + 032094 + 2141**65*, 9490000*0276 + 9459** + 214654*** + 032094 + 2141**65*	Denomination
Accessori/Accessories:	94100160	
Sistema di attestazione della conformità	1	Attestation of conformity
Norma di riferimento	EN 1125:2008	Standard
Classificazione	3 7 6 B 1 4 2 2 A A	Classification
Eventuali estensioni	Nessuna / None	Extensions
Eventuali condizioni di subordinazione della Certificazione CE	Nessuna / None	Possible conditions of subordination of the CE Certification
Il presente attestato è valido esclusivamente per il prodotto indicato. Eventuali varianti da apportare devono essere approvate da ICIM S.p.A. The present issue is valid only for the product described above. Possible changes to be brought in have to be approved by ICIM S.p.A.		
Data di emissione First issue	16/11/2006	
Emissione corrente Current issue	02/03/2010	
Data di scadenza Expiring date	15/11/2016	
		ICIM S.p.A. Il Presidente Ing. Tullio Badino

SINCERT		CERTIFICAZIONE DI PRODOTTO PRODUCT CERTIFICATION
CERTIFICATO N° CERTIFICATE N°		
098AD/1		
SEDE LEGALE DEL SERVIZIO SINCERT: BORGARO C/COMPTON - VIA F.lli PERUGINI 10 - 00197 ROMA (RM) - ITALIA		
ALL'AZIENDA / TO THE FIRM		
ISEO SERRATURE S.p.A. Via San Girelamo, 13 PISOGNE (BS) ITALY		
UNICA OPERAZIONE / OPERATING UNIT		
PER I SEGUENTI PRODOTTI / FOR THE FOLLOWING PRODUCTS		
DISPOSITIVI ANTIPANICO PER USCITE DI SICUREZZA AZIONATI MEDIANTE UNA BARRA ORIZZONTALE PANIC EXIT DEVICES		
CON DENOMINAZIONE COMPLESSIVA / WITH TRADE NAME		
serie PALMO		
mod. J 9490000*0279 + 9459** + 214654*** + 032094 + 2141**65*, 9490000*0276 + 9459** + 214654*** + 032094 + 2141**65*		
ACCESSORI mod. J 94100160		
CONFORMITÀ ALLE NORME ED AL DOCUMENTO NORMATIVO ICIM IN COMPLIANCE WITH THESE STANDARDS AND WITH ICIM NORMATIVE DOCUMENT		
UNI EN 1125-08 - ICIM 70R010		
CON CLASSIFICAZIONE / WITH CLASSIFICATION		
3 7 6 B 1 4 2 2 A A		
L'azienda deve utilizzare il logo di conformità ICIM in relazione al Regolamento ICIM per la certificazione dei prodotti. The firm must use ICIM mark of conformity for the products according to ICIM Regulation for products certification.		
Prima Emissione First issue	16/11/2006	
Emissione corrente Current issue	18/02/2010	
Data di scadenza Expiring date	15/11/2012	
		ICIM S.p.A. Il Presidente Ing. Tullio Badino

La certificazione ICIM secondo la norma europea EN1125 è valida solo se le barre riportate in questa pagina sono abbinate alle serrature e contropiastrre Iseo come da tabella. Chiunque acquisti le barre certificate e le abbinati a serrature/controserrature/accessori e/o contropiastrre diverse da quelle indicate da Iseo, è responsabile della conformità alla norma EN 1125.



Code
Status
Confezione
singola
Confezione
multipla
Min. ord.

Palmo per anta principale

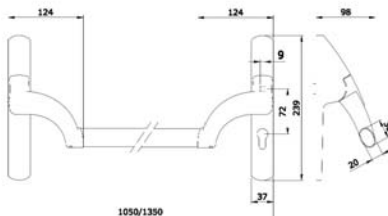

Barra di azionamento "PALMO" per porte TAGLIAFUOCO, PER ANTA PRINCIPALE, **REVERSIBILE**, abbinabile a serrature antipanico da infilare con quadro maniglia da 9 mm, **CON FORO CILINDRO**. Interasse mm 72, con rotazione quadro maniglia di **20°**. Verniciato NERO. Dima. Istruzioni di montaggio.

QUADRO MANIGLIA NON IN DOTAZIONE.

Marcatura CE EN1125 e certificazione di prodotto ICIM.

Accessori abbinabili da ordinare a parte:

Serratura 2141**65*

Barra 9459*

Contropiastra 032094

Kit guarnizioni termoespandenti 94000020.

Quadro maniglia 947910 - 947920

Con foro cilindro

949000050279 A 1 - 1

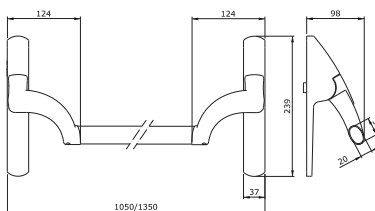

Barra di azionamento "PALMO" per porte TAGLIAFUOCO, PER ANTA PRINCIPALE, **REVERSIBILE**, abbinabile a serrature antipanico da infilare con quadro maniglia da 9 mm, **SENZA FORO CILINDRO**, con rotazione quadro maniglia di **20°**. Verniciato NERO. Dima. Istruzioni di montaggio.

QUADRO MANIGLIA NON IN DOTAZIONE.

Marcatura CE EN1125 e certificazione di prodotto ICIM.

Accessori abbinabili da ordinare a parte:

Serratura 2141**65*

Barra 9459*

Contropiastra 032094

Kit guarnizioni termoespandenti 94000020.

Quadro maniglia 947910 - 947920

Senza foro cilindro

949000050276 C 1 - 1

Per le barre di azionamento indicate in questa pagina, la certificazione ICIM secondo la norma EN1125, è valida solo se sono abbinate alle serrature e contropiastre Iseo riportate nella tabella della pagina precedente.



Palmo per anta secondaria

Il dispositivo antipanico per porte tagliafuoco con CONTROSERRATURA da infilare, è costituito da una barra mobile orizzontale, che aziona il meccanismo della serratura tramite il quadro maniglia. L'azionamento della barra mobile determina la rotazione del quadro maniglia della controserratura, dentro la quale si muovono le aste inferiori e superiori, lo scrocco della serratura antipanico nell'anta principale viene richiamato e le due ante vengono aperte. Reversibile per porte destre o sinistre. Tutte le versioni sono abbinabili ad un dispositivo microinterruttore per la segnalazione di apertura porte.

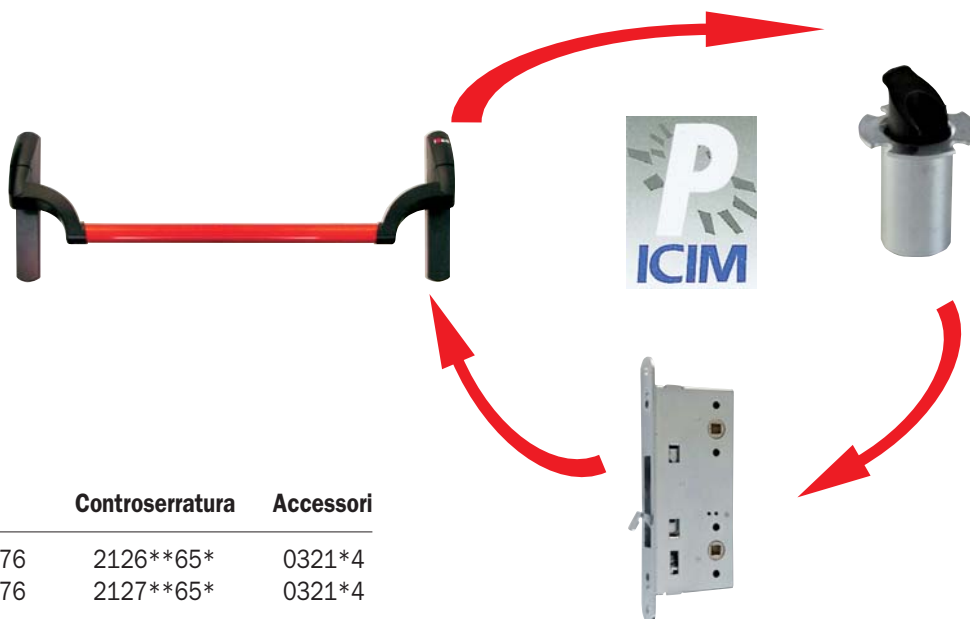

Barra	Controserratura	Accessori
949000050376	2126**65*	0321*4
949000050376	2127**65*	0321*4

ATTESTATO DI CONFORMITÀ DIRETTIVA 89/106/CEE CERTIFICATE OF CONFORMITY DIRETTIVE 89/106/CEE		CE 0425
Questo certificato è rilasciato in conformità a quanto prescritto dall'Art.8 par.2 lettera b) del DPR 21 aprile 1983, n°248 (Direttiva 89/106/CEE) ed attesta la conformità del prodotto di seguito identificato agli Art.1, Art.2 ed allegato A del DPR 21 aprile 1983, n°248 (Direttiva 89/106/CEE). This certificate has been issued in conformity to what prescribed by the Art.8 par.2 letter b) of the DPR 21 April 1983, n°248 (Directive 89/106/EEC) and certifies the conformity of the product described below to the Art.1, Art.2 and attachment A of DPR 21 April 1983, n°248 (Directive 89/106/EEC)		
ATTESTATO N°	2150 - CPD - 2010	CERTIFICATE N°
Organismo notificato	ISEO SERRATURE S.p.A. - Piazza Don E. Mapelli, 75 - 20099 SESTO SAN GIOVANNI (MI) - ITALY	Notified Body N° d'identification: 0425
Dati Fabbricante	ISEO SERRATURE S.p.A. Via San Girolamo, 13 - 25065 PISOGNE (BS) ITALY	Manufacturer Head office
Sede legale	ISEO SERRATURE S.p.A. Via San Girolamo, 13 - 25065 PISOGNE (BS) ITALY	Operative unit
Dati prodotto	Product	
Tipologia	DISPOSITIVI ANTIPANICO PER USCITE DI SICUREZZA AZIONATI MEDIANTE UNA BARRA ORIZZONTALE PANIC EXIT DEVICES	
Denominazione	Serie PALMO anta secondaria Series PALMO inactive leaf	
Modelli/Models:	9490000**37* + 9459** + 2126**65* + 0321** 9490000**37* + 9459** + 2127**65* + 0321**	
Sistema di attestazione della conformità	1	Attestation of conformity
Norma di riferimento	EN 1125:2008	Standard
Classificazione	3 7 6 B 1 4 2 2 A C	
Eventuali estensioni	Nessuna / None	Extensions
Eventuali condizioni di subordinazione della Certificazione CE	Nessuna / None	Possible conditions of subordination of the CE Certification
Il presente attestato è valido esclusivamente per il prodotto indicato. Eventuali varianti da apportare devono essere approvate da ICM S.p.A. The present issue is valid only for the product described above. Possible changes to be brought in have to be approved by ICM S.p.A.		
Data di emissione First issue	Emissione corrente Current issue	Data di scadenza Expiring date
15/03/2010	05/05/2010	15/03/2020
		ICM S.p.A. Il Presidente Ing. Tullio Badino

SINCERT		CERTIFICAZIONE DI PRODOTTO PRODUCT CERTIFICATION
PER I SEGUENTI PRODOTTI / FOR THE FOLLOWING PRODUCTS		
DISPOSITIVI ANTIPANICO PER USCITE DI SICUREZZA AZIONATI MEDIANTE UNA BARRA ORIZZONTALE PANIC EXIT DEVICES		
CON DENOMINAZIONE COMERCIALE / WITH TRADE NAME		
Serie PALMO anta secondaria Series PALMO inactive leaf		
Modelli / Models 9490000**37* + 9459** + 2126**65* + 0321** 9490000**37* + 9459** + 2127**65* + 0321**		
CONFORMITÀ ALLA NORMA ED AL DOCUMENTO NORMATIVO ICM IN COMPLIANCE WITH THE STANDARD AND WITH ICM NORMATIVE DOCUMENT		
UNI EN 1125-08 - ICM 70R010		
CON CLASSIFICAZIONE / WITH CLASSIFICATION		
3 7 6 B 1 4 2 2 A C		
L'azienda deve utilizzare il marchio di conformità ICM in osservanza all'Allegato A del DPR 21 aprile 1983, n°248 per la certificazione del prodotto. The firm must use ICM mark of conformity to the products according to ICM Regulation for product certification.		
Prima Emissione First issue	Emissione corrente Current issue	Data di scadenza Expiring date
15/03/2010	05/05/2010	14/03/2013
		ICM S.p.A. Il Presidente Ing. Tullio Badino

La certificazione ICIM secondo la norma europea EN1125 è valida solo se le barre riportate in questa pagina sono abbinata alle controserrature e accessori Iseo come da tabella. Chiunque acquisti le barre certificate e le abbinati a serrature/controserrature/accessori e/o contropiastre diverse da quelle indicate da Iseo, è responsabile della conformità alla norma EN 1125.



Code

Min. ord.
Confezione
multipla
Confezione
singola
Status

Palmo per anta secondaria

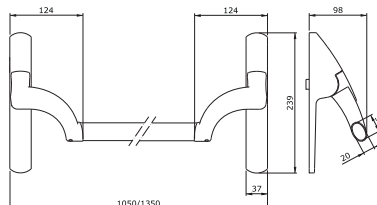

Barra di azionamento "PALMO" per porte TAGLIAFUOCO, PER ANTA SECONDARIA, **REVERSIBILE**, abbinabile a contro serratura antipanico da infilare con quadro maniglia da 9 mm, **SENZA FORO CILINDRO**, con rotazione quadro maniglia di **30°**. Verniciato NERO. Dima. Istruzioni di montaggio. QUADRO MANIGLIA NON IN DOTAZIONE.

Marcatura CE EN1125 e certificazione di prodotto ICIM.

Accessori abbinabili da ordinare a parte:

Controserratura 2126**65* / Controserratura 2127**65*

Barra 9459*

Kit guarnizioni termoespandenti 94000020

Accessori 0321*4

Quadro maniglia 947930

Senza foro cilindro

949000050376 D 1 - 1



Code
Status
Confezione
singola
multiple
Confezione
multiple
Min. ord.

Accessori

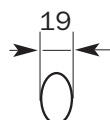

Barra ovale orizzontale per maniglione antipanico "PALMO" **SERIE 9490**. Lunghezza mm **1130**

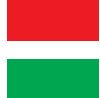

	INOX	945922	A	1	-	1
	Verniciato grigio	945923	B	1	-	1
	Verniciato bianco	945924	C	1	-	1
	Verniciato nero	945925	C	1	-	1
	Verniciato rosso	945928	A	1	-	1
	Verniciato verde	945929	D	1	-	1



Barra ovale orizzontale per maniglione antipanico "PALMO" **SERIE 9490**. Lunghezza mm **1330**

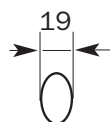

	INOX	945932	A	1	-	1
	Verniciato rosso	945938	A	1	-	1



Microinterruttore, da inserire nel gruppo supporto maniglione "PALMO" **SERIE 9490**.

Abbinabile a sistemi di sicurezza. Vite di fissaggio. Foglio istruzioni.

94100160 D 1 - 1



Push-Palmo per anta principale

Il dispositivo antipanico per porte tagliafuoco con SERRATURE da infilare, è costituito da una barra mobile orizzontale, che aziona il meccanismo della serratura tramite il quadro maniglia. L'azionamento della barra mobile determina la rotazione del quadro maniglia, lo sblocco della serratura e l'apertura della porta. Viene fornito nelle misure di mm 811 e 1161 accorciabile fino a mm 330, in unica finitura rosso/nera, reversibile per porte destre o sinistre. Tutte le versioni sono abbinabili ad un dispositivo microinterruttore per la segnalazione di apertura porte.

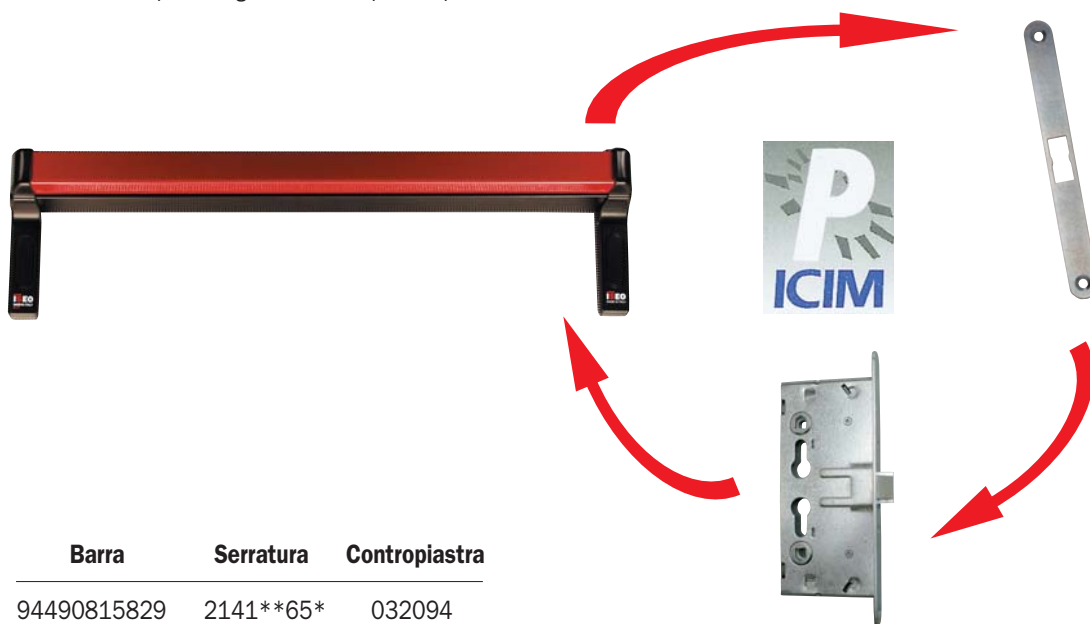

Barra	Serratura	Contropiastra
94490815829	2141**65*	032094
94491165829	2141**65*	032094

ATTESTATO DI CONFORMITÀ DIRETTIVA 89/106/CEE CERTIFICATE OF CONFORMITY DIRETTIVE 89/106/CEE		CE 0425
Questo certificato è rilasciato in conformità a quanto prescritto dall'Art.8 par.2 lettera b) del DPR 21 aprile 1993, n°298 (Direttiva 89/106/CEE) ed attesta la conformità del prodotto di seguito identificato agli Art. 1, Art.2 ed allegato A del DPR 21 aprile 1993, n°298 (Direttiva 89/106/CEE)		
This certificate has been issued in conformity to what prescribed by the Art.8 par.2 letter b) of the DPR 21 April 1993, n°298 (Directive 89/106/CEE) and certifies the conformity of the product described below to the Art.1, Art.2 and attachment A of DPR 21 April 1993, n°298 (Directive 89/106/CEE)		
ATTESTATO N°	2152 - CPD - 2010	CERTIFICATE N°
Organismo notificato	ICIM S.p.A. - Piazza Don E. Mapelli, 75 - 20099 SESTO SAN GIOVANNI - MILANO (ITALY)	Notified Body Identification N°: 0425
Dati Fabbricante	ISEO SERRATURE S.p.A. Via San Girolamo, 13 - 25055 PISOGNE (BS) ITALY	Manufacturer Head office
Sede legale	ISEO SERRATURE S.p.A. Via San Girolamo, 13 - 25055 PISOGNE (BS) ITALY	Operative unit
Dati prodotto	Product	
Tipologia	DISPOSITIVI ANTIPANICO PER USCITE DI SICUREZZA AZIONATI MEDIANTE UNA BARRA ORIZZONTALE PANIC EXIT DEVICES	
Denominazione	Serie PUSH-PALMO anta principale Serie PUSH-PALMO active leaf	
mod.I	9449070529* + 214854*** + 2141**65* 94490815829 + 214854*** + 032094 + 2141**65* 94491165829 + 214854*** + 032094 + 2141**65*	
ACCESSORI	944906029 + 944908330	
Sistema di attestazione della conformità	1	Attestation of conformity
Norma di riferimento	EN 1125:2008	Standard
Classificazione	3 7 6 B 1 4 2 2 B A	Classification
Eventuali estensioni	Nessuna / None	Extensions
Eventuali condizioni di subordinazione della Certificazione CE	Nessuna / None	Possible conditions of subordination of the CE Certification
Data di emissione First issue	15/04/2010	Data di scadenza Expiring date
Emissione corrente Current issue	17/05/2010	Emissione corrente Current issue
Data di scadenza Expiring date	14/04/2020	Il Presidente Ing. Tullio Badino

SINCERT CERTIFICAZIONE DI PRODOTTO PRODUCT CERTIFICATION		
CERTIFICATO N° CERTIFICATE N°		
004AD/3		
NELLA CONCESSIONE DEL DIRITTO DI USARE IL MARCHIO DI CONFIDENZA ICIM PER LE ATTIVITÀ RELATIVE ALLE ATTIVITÀ DI CONFORMITÀ ALL'EN 1125-08 PER		
ISEO SERRATURE S.p.A. Via San Girolamo, 13 PISOGNE (BS) ITALY UNITS OPERATIVE / OPERATIVE UNITS		
PER I SEGUENTI PRODOTTI / FOR THE FOLLOWING PRODUCTS		
DISPOSITIVI ANTIPANICO PER USCITE DI SICUREZZA AZIONATI MEDIANTE UNA BARRA ORIZZONTALE PANIC EXIT DEVICES		
CON DENOMINAZIONE COMERCIALE / WITH TRADE NAME		
serie PUSH-BAR mod.I 9444084**T, 9444117**T, 9444130**T		
serie PUSH-TRONIC mod.I 9444084**E, 9444117**E, 9444084**E, 9444117**E		
serie PUSH-PALMO mod.I 9449070529* + 214854*** + 032094 + 2141**65*, 94490815829 + 214854*** + 032094 + 2141**65*, 94491165829 + 214854*** + 032094 + 2141**65*		
ACCESSORI 944906029, 944908330, 9449203**T, 9449204**T, 9449205**T, 9449395**E, 9449209**, 9449291**, 9449091E, 9449092S, 9449093S, 9449093L, 9410011*, 9410012*		
CONFORMITÀ ALLA NORMA ED AL DOCUMENTO NORMATIVO ICIM IN CONFORMITÀ CON I REQUISITI ENUNZIATI NELLA PRESENTI CONDIZIONI		
UNI EN 1125-08 - ICIM 70R010		
CON CLASSIFICAZIONE / WITH CLASSIFICATION		
3 7 6 B 1 4 2 2 B A		
Prima Emissione First issue	20/01/2000	Emissione corrente Current issue
Prima Emissione First issue	20/01/2000	Data di scadenza Expiring date
Emissione corrente Current issue	18/02/2010	Data di scadenza Expiring date
Emissione corrente Current issue	18/02/2010	Il Presidente Ing. Tullio Badino

La certificazione ICIM secondo la norma europea EN1125 è valida solo se le barre riportate nella pagina seguente sono abbinate alle serrature e contropiastre Iseo come da tabella. Chiunque acquisti le barre certificate e le abbinii a serrature/controserrature/accessori e/o contropiastre diverse da quelle indicate da Iseo, è responsabile della conformità alla norma EN 1125.



Code
Status
Confezione
singola
Confezione
multipla
Min. ord.

Push-Palmo per anta principale

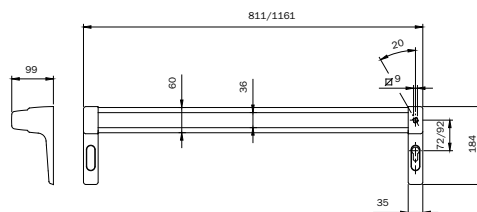

Barra di azionamento "PUSH PALMO" per porte TAGLIAFUOCO, **ANTA PRINCIPALE, REVERSIBILE**, abbinabile a serratura da infilare antipanico. **INTERASSE 72. CON FORO CILINDRO**, con rotazione quadro maniglia di **20°**.

Base verniciato NERO e barra verniciato ROSSO.

Tappi. Dima. Istruzioni di montaggio. QUADRO MANIGLIA NON IN DOTAZIONE.

Marcatura CE EN1125 e certificazione di prodotto ICIM.

Accessori abbinabili da ordinare a parte:

Serratura 2141**65*

Contropiastra 032094

Kit guarnizioni termoespandenti 94000020

Microinterruttore 94400030.

Quadro maniglia 947910 - 947920

Lunghezza mm 811	94490815829	A	1	-	1
Lunghezza mm 1161	94491165829	B	1	-	1



Microinterruttore, da inserire nel supporto maniglione "PUSH PALMO" **SERIE 9449**, per rilevamento porta aperta.

Abbinabile a sistemi di sicurezza. Foglio istruzioni.	94400030	D	1	-	1
---	-----------------	---	---	---	---



Tappo con foro cilindro profilo europeo per placche maniglioni antipanico

"PUSH PALMO" **SERIE 9449** per serrature da infilare antipanico con **interasse 72/92**.

In zama verniciato NERO.	040840	D	10	-	10
--------------------------	---------------	---	----	---	----

Per le barre di azionamento indicate in questa pagina, la certificazione ICIM secondo la norma EN1125, è valida solo se sono abbinatale alle serrature e contropiastrae Iseo riportate nella tabella della pagina precedente.



Push-Palmo per anta secondaria

Il dispositivo antipánico per porte tagliafuoco con CONTROSERRATURA da infilare, è costituito da una barra mobile orizzontale, che aziona il meccanismo della serratura tramite il quadro maniglia. L'azionamento della barra mobile determina la rotazione del quadro maniglia della controserratura, dentro la quale si muovono le aste inferiori e superiori, lo scrocco della serratura antipánico nell'anta principale viene richiamato e le due ante vengono aperte. Reversibile per porte destre o sinistre. Viene fornito nelle misure di mm 811 e 1161 accorciabile fino a mm 330, in unica finitura rosso/nera, reversibile per porte destre o sinistre. Tutte le versioni sono abbinabili ad un dispositivo microinterruttore per la segnalazione di apertura porte.

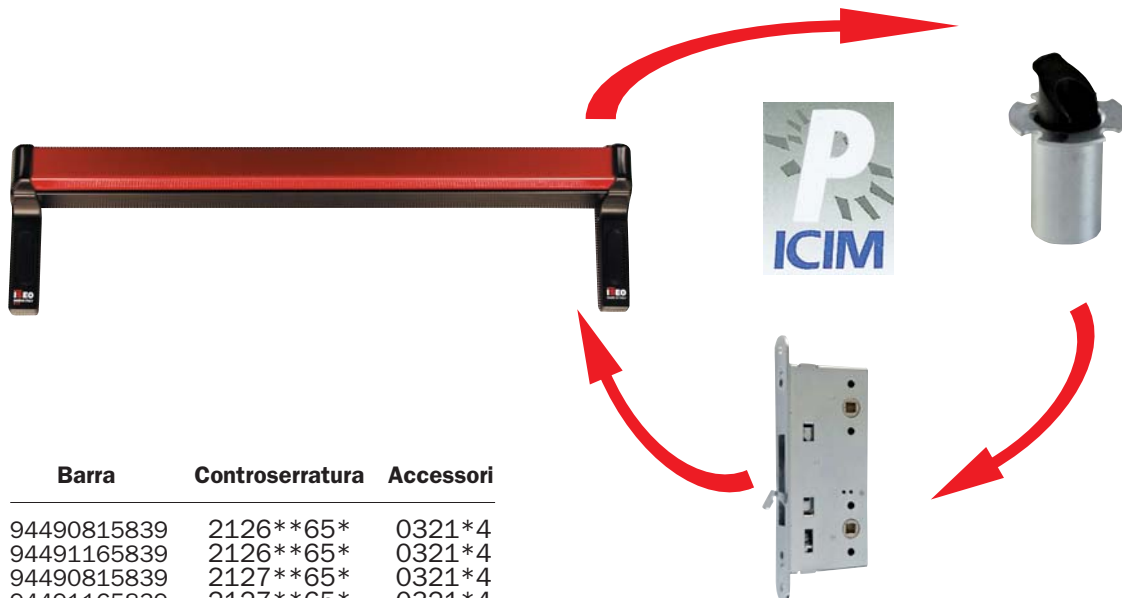

Barra	Controserratura	Accessori
94490815839	2126**65*	0321*4
94491165839	2126**65*	0321*4
94490815839	2127**65*	0321*4
94491165839	2127**65*	0321*4

ATTESTATO DI CONFORMITÀ DIRETTIVA 89/106/CEE CERTIFICATE OF CONFORMITY DIRECTIVE 89/106/CEE		CE 0425
ATTESTATO N°	2151 - CPD - 2010	CERTIFICATE N°
Organismo notificato	ICIM S.p.A. - Piazza Don E. Mapelli, 75 - 20999 SESTO SAN GIOVANNI (MI) - ITALY	Notified Body N° d'identification: 0425
Dati fabbricante	ISEO SERRATURE S.p.A. Via San Girolamo, 13 - 25955 PISOONE (BS) ITALY	Manufacturer Head office: Operative unit
Dati prodotto	DISPOSITIVI ANTIPANICO PER USCITE DI SICUREZZA AZIONATI MEDIANTE UNA BARRA ORIZZONTALE PANIC EXIT DEVICES	Product Type
Denominazione	Serie PUSH-PALMO anta secondaria Series PUSH-PALMO inactive leaf	Denomination
Modelli / Models	9449081**39 + 2126**65* + 0321** 9449116**39 + 2126**65* + 0321** 9449081**39 + 2127**65* + 0321** 9449116**39 + 2127**65* + 0321**	
Sistema di attribuzione della conformità	1	Attestation of conformity
Norma di riferimento	EN 1125:2008	Standard
Classificazione	3 7 6 B 1 4 2 2 B C	Classification
Eventuali estensioni	Nessuna / None	Extensions
Eventuali condizioni di subordinazione della Certificazione CE	Nessuna / None	Possible conditions of subordination of the CE Certification
Data di emissione First issue	Emisione corrente Current issue	Data di scadenza Expiring date
15/03/2010	05/05/2010	15/03/2020
ICIM S.p.A. Il Presidente Ing. Tullio Badino		

SINCERT CERTIFICAZIONE DI PRODOTTO PRODUCT CERTIFICATION	
CERTIFICATO N° CERTIFICATE N°	126AD/0
ISEO SERRATURE S.p.A. Via San Girolamo, 13 PISOONE (BS) ITALY UNITA OPERATIVE / OPERATIVE UNITS	
DISPOSITIVI ANTIPANICO PER USCITE DI SICUREZZA AZIONATI MEDIANTE UNA BARRA ORIZZONTALE PANIC EXIT DEVICES	
Serie PUSH-PALMO anta secondaria Series PUSH-PALMO inactive leaf	
Modelli / Models 9449081**39 + 2126**65* + 0321** 9449116**39 + 2126**65* + 0321** 9449081**39 + 2127**65* + 0321** 9449116**39 + 2127**65* + 0321**	
UNI EN 1125-08 - ICIM 70R10	
3 7 6 B 1 4 2 2 B C	
Prima Emisione First issue	Emisione corrente Current issue
15/03/2010	05/05/2010
Data di scadenza Expiring date	14/03/2013
ICIM S.p.A. Il Presidente Ing. Tullio Badino	

La certificazione ICIM secondo la norma europea EN1125 è valida solo se le barre riportate nella pagina seguente sono abbinata alle controserrature e accessori Iseo come da tabella. Chiunque acquisti le barre certificate e le abbinati a serrature/controserrature/accessori e/o contropiastre diverse da quelle indicate da Iseo, è responsabile della conformità alla norma EN 1125.



Code

Confezione
singola
Status

Min. ord.

Push-Palmo per anta secondaria

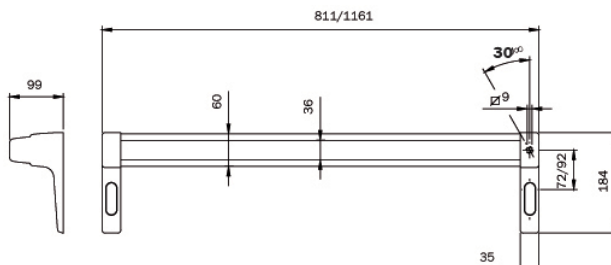

Barra di azionamento "PUSH PALMO" per porte TAGLIAFUOCO, **PER ANTA SECONDARIA, REVERSIBILE**, abbinabile a contro serrature da infilare, **SENZA FORO CILINDRO**, con rotazione quadro maniglia di **30°**.

Base verniciato NERO e barra verniciato ROSSO.

Dima. Istruzioni di montaggio. QUADRO MANIGLIA NON IN DOTAZIONE.

Accessori abbinabili da ordinare a parte:

Controserratura 2126**65* / Controserratura 2127**65*

Kit guarnizioni termoespandenti 94000020

Accessori 0321*4

Microinterruttore 94400030.

Quadro maniglia 947930

Lunghezza mm 811	94490815839	C	1	-	1
Lunghezza mm 1161	94491165839	C	1	-	1

Per le barre di azionamento indicate in questa pagina, la certificazione ICIM secondo la norma EN1125, è valida solo se sono abbinata alle contro serrature e accessori Iseo riportate nella pagina precedente.



Code
Status
Confezione singola
Confezione multipla
Min. ord.

Accessori

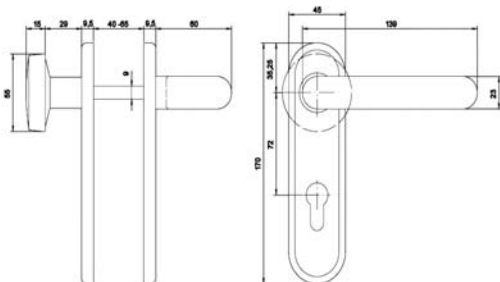

Set maniglia con pomolo e foro cilindro.

Per porte tagliafuoco e porte tagliafuoco con funzione antipánico **EN179**.
In dotazione: quadro maniglia mm 80, viti fissaggio per porte fino a mm 63

Con foro cilindro, inox	032402	D	1	30	30
Con foro cilindro, grigia	032403	D	1	30	30
Con foro cilindro, nera	032405	D	1	30	30

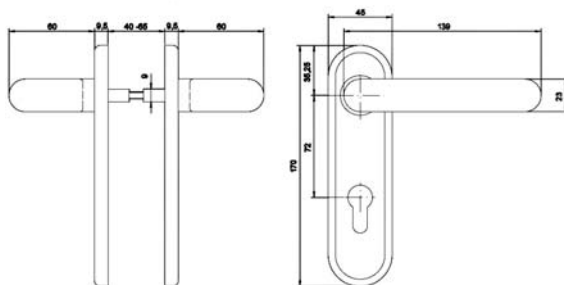

Set maniglia con foro cilindro.

Per porte tagliafuoco e porte tagliafuoco con funzione antipánico **EN179**.
In dotazione: quadro maniglia mm 125, viti fissaggio per porte fino a mm 63

Con foro cilindro, inox	032412	D	1	30	30
Con foro cilindro, grigia	032413	D	1	30	30
Con foro cilindro, nera	032415	D	1	30	30

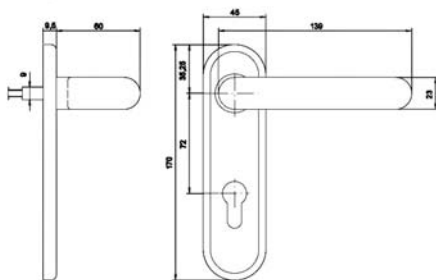

Placca con maniglia e foro cilindro.

Per porte tagliafuoco e porte tagliafuoco con funzione antipánico.
In dotazione: viti fissaggio per porte fino a mm 63

Con foro cilindro, grigia	032433	D	1	30	30
Con foro cilindro, nera	032435	D	1	30	30



Code
 Status
 Confezione
 singola
 multipla
 Min. ord.

Accessori

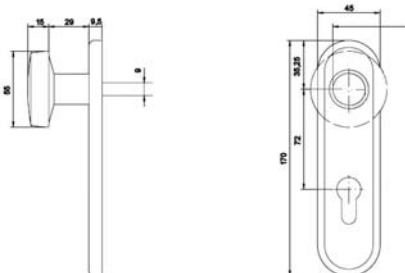

Placca con pomolo.

Per porte tagliafuoco e porte tagliafuoco con funzione antipanico.

In dotazione: viti fissaggio per porte fino a mm 63

Con foro cilindro, verniciata nera

032465 D 1 30 30

Senza foro cilindro, grigia

032423 D 1 30 30

Senza foro cilindro, nera

032425 D 1 30 30

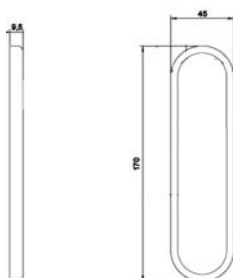

Placca esterna senza comando.

Per porte tagliafuoco e porte tagliafuoco con funzione antipanico.

In dotazione: viti fissaggio per porte fino a mm 63

Con foro cilindro, nera

032445 D 1 30 30

Senza foro cilindro, nera

032455 D 1 30 30



Quadro maniglia mm 9, lungo **mm 125**

947900 D 10 - 10



Quadro maniglia mm 9 **sdoppiato**

lungo **mm 55/38**

947910 D 10 - 10

lungo **mm 55/55**

947920 D 10 - 10



Quadro maniglia mm 9, lungo **mm 62** con fermo

947930 B 10 - 10



Dispositivi antipanico e di emergenza

LE NUOVE NORME EN 1125 E EN 179 EDIZIONE 2008 PER DISPOSITIVI ANTIPANICO ED EMERGENZA

Le nuove norme non obbligano ISEO a modificare nulla dei propri dispositivi: progettati già in conformità totale ai nuovi parametri, entrati in vigore il 1° gennaio 2009.

- I distributori potranno continuare a vendere i prodotti marcati secondo le vecchie norme fino ad esaurimento scorte, senza limiti di tempo.
- I distributori ISEO sanno di vendere prodotti assolutamente già a norma prima del 1° gennaio 2009, e per i quali cambia solamente la marcatura.
- I nuovi certificati attestano la conformità anche dei prodotti con la marcatura precedente.
-  I nostri prodotti hanno la certificazione volontaria "P" di ICIM, che prevede sorveglianze esterne aggiuntive a garanzia di qualità.



ECCO COSA PREVEDONO, A GRANDI LINEE, LE NUOVE NORME:

- definizione più precisa di come sono state condotte le prove di durabilità (più simili alle situazioni reali);
- verifica funzionale alle temperature (minima e massima) di funzionamento;
- revisione di tutte le istruzioni a corredo con l'introduzione di un nuovo requisito, indicazioni più dettagliate riferite all'installazione e alla manutenzione;
- nuova classificazione dei prodotti, con l'aggiunta di un decimo carattere che indica il campo di applicazione del prodotto.

Base-Inox

6-8



Base

6-12



Bolt-Inox

6-22



Bolt

6-29



Push

6-34



Push-Bolt

6-40



Push-Bar

6-44



Pad-Inox

6-52



Pad

6-54



Pad-Bolt Inox

6-57



Pad-Bolt

6-59



Belvedere

6-62

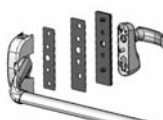

Trim-Tronic

6-70



Trim

6-74



Match

6-78



Accessori

6-79



**Dispositivi
antipanico**



IDEA.

Dispositivi antipanico



La norma

La norma EN 1125:2008

I dispositivi per uscite antipanico conformi alla norma EN 1125 sono concepiti per essere utilizzati in situazioni di panico.

La EN1125 stabilisce i requisiti che un dispositivo antipanico per uscite di sicurezza deve avere per garantire una via di fuga sicura ed efficace, attraverso una porta la cui apertura avviene a semplice spinta, con il minimo sforzo e senza conoscenza preventiva del dispositivo.





Come leggere la marcatura **EN 1125:2008**

Non adatto a porte tagliafuoco/antifumo	3	7	6	0	1	4	2	2	A	A
Adatto a porte tagliafuoco/antifumo	3	7	6	B	1	4	2	2	A	A
	Categoria d'uso	Durabilità	Massa della porta	Idoneità all'uso su porte tagliafuoco/antifumo	Sicurezza per le persone	Resistenza alla corrosione	Sicurezza per i beni	Sporgenza della barra	Tipo di azionamento	Campo di applicazione della porta

Categoria d'uso. Esiste una categoria unica che prevede un uso molto frequente del maniglione da parte di persone che non prestano molta attenzione e potrebbe manifestarsi la possibilità di incidente od uso improprio.

Durabilità. Esistono due categorie:
grado 6 = 100.000 cicli
grado 7 = 200.000 cicli

Massa della porta. Esistono tre categorie:
grado 5 = fino a Kg 100
grado 6 = fino a Kg 200
grado 7 = oltre Kg 200

Idoneità all'uso su porte tagliafuoco/antifumo. Esistono tre categorie:
grado 0 = non adatto a porte tagliafuoco /antifumo
grado A = adatto a porte tagliafuoco
grado B = adatto a porte tagliafuoco /tagliafuoco

Sicurezza per le persone. Esiste una categoria unica che rappresenta il grado massimo ottenibile in funzione al fatto che i dispositivi antipanico devono garantire la sicurezza delle persone

Resistenza alla corrosione. Esistono due categorie in conformità alla norma prEN1670:
grado 3 = 96 ore, alta resistenza
grado 4 = 240 ore, altissima resistenza

Sicurezza per i beni. Esiste una categoria unica che rappresenta il grado minimo ottenibile in funzione del fatto che la sicurezza dei beni deve essere considerata secondaria rispetto a quella delle persone

Sporgenza della barra. Esistono due categorie:
grado 1 = sporgenza della barra fino a mm 150 (grande)
grado 2 = sporgenza della barra fino a mm 100 (tipica)

Tipo di azionamento. Esistono 2 categorie:
A = antipanico azionato da una barra a spinta (Idea)
B = antipanico azionato da una barra a contatto (Push-Bar)

Campo di applicazione della porta. Esistono 3 categorie:
A = porta ad un'anta, porta a due ante: anta attiva o inattiva
B = solo porta ad in'anta
C = porta a due ante, solo anta inattiva

Per maggiori dettagli consultare la norma EN1125:2008



Avvertenze

Il campo di applicazione di questi maniglioni antipanico è limitata come segue:

Massima massa della porta	Massima altezza della porta	Massima larghezza della porta	Intervallo di temperatura
200 Kg	2520 mm	1320 mm	-10°C +60°C

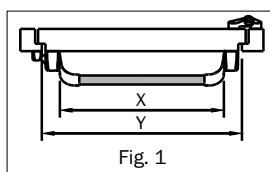

La lunghezza efficace della barra di azionamento, quota X, deve essere quanto più possibile prossima alla larghezza efficace della porta, quota Y, alla quale il maniglione antipanico è destinato, in ogni caso, mai meno del 60% (vedi Fig.1).

Le ante della porta e i loro telai devono essere costituiti di materiale di sufficiente rigidità tale che eventuali distorsioni che si verificano durante l'uso non siano maggiori di 5 mm in qualunque posizione.

Il fissaggio del dispositivo sull'anta deve essere effettuato su materiale che garantisca la resistenza a trazione per ogni vite > di 1,5KN.

Le certificazioni dei prodotti

Iseo Serrature ha ottenuto dall'Istituto Warrington Certification Limited (WCL) il certificato di conformità alla norma EN 1125:2008, per applicare la marcatura CE sui maniglioni antipanico, obbligatoria dal 01/04/2003.

Ricordiamo inoltre che i maniglioni serie Idea hanno già ottenuto la Certificazione di Prodotto Volontaria rilasciata da un ente terzo, ICIM, prevista dalla norma EN 1125:2008.

La certificazione volontaria ICIM prevede adempimenti più severi rispetto alla marcatura CE.

Tutti i certificati sono disponibili e scaricabili dal nostro sito web: www.iseoserrature.it

Esempi di certificazione prodotto.





Code

Min. ord.
Confezione
multipla
Confezione
singola
Status

Base-Inox finitura PVD - Inox

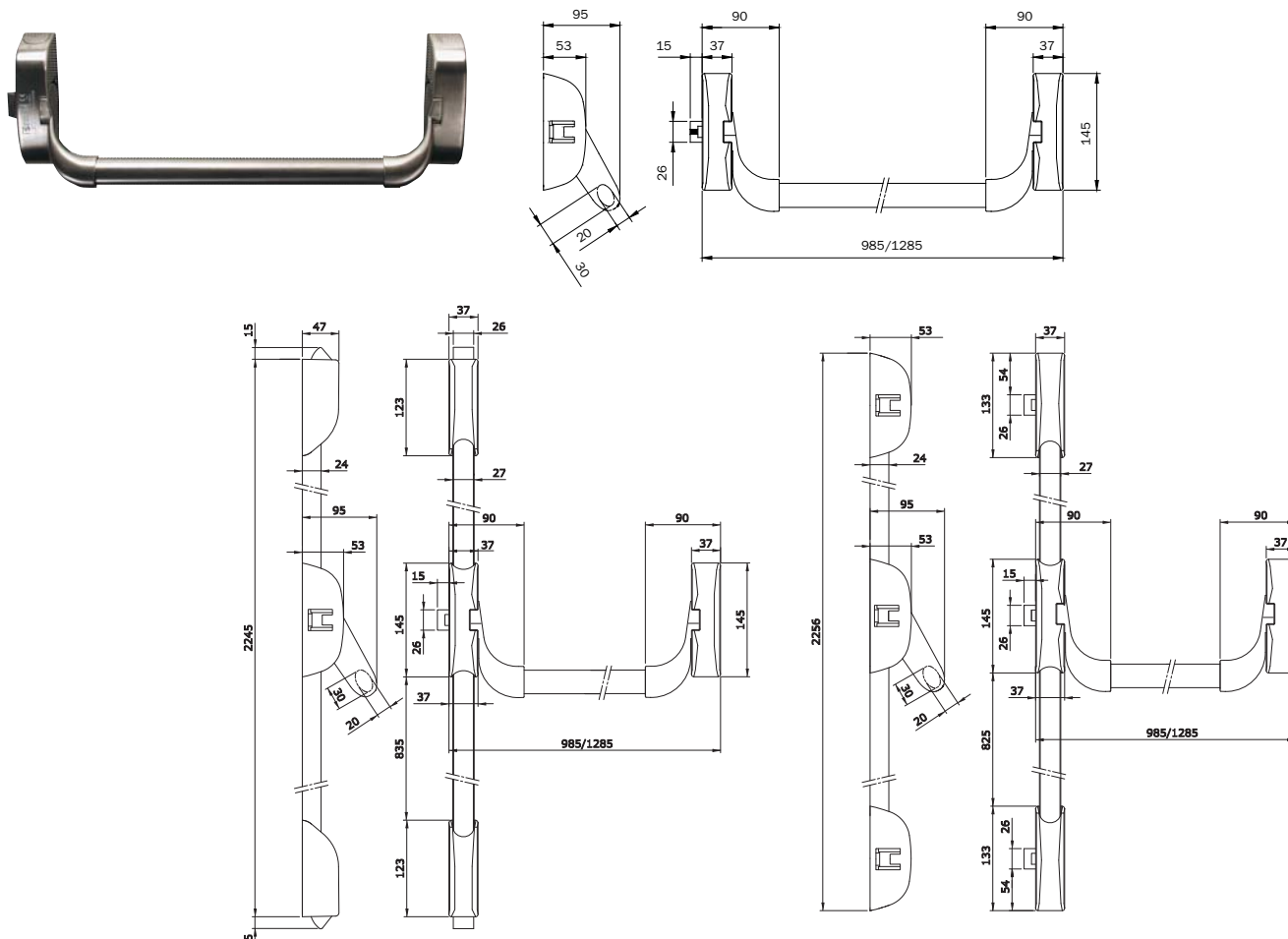

Maniglione antipanico "BASE INOX" MODULARE, reversibile, finitura in PVD - Inox. Predisposto per chiusura laterale, duplice, triplice. **SCROCCO IN ACCIAIO CON AUTOBLOCCANTE**, idoneo per porte TAGLIAFUOCO. Bocchetta INOX 94100112. Due 94100042 piastre di fissaggio in INOX. Predisposto per aggancio aste per alto/basso. Tappi per fori alto/basso. Spessore in nylon per comando esterno. Dima. Istruzioni di montaggio.

Accessori abbinabili da ordinare separatamente:

- Barra 9459** inossidabile
- Aste e coperture 94100202 per porte da 2400 mm
- Aste e coperture 94100302 per porte da 3400 mm
- Coppia scrocci in acciaio 941020**24
- Comando esterno 94011002T / 94012002T pomolo
- cilindro esterno 859000859
- Microinterruttore 94100060
- Kit fermo a giorno 94100070
- Incontro elettrico 56800*0
- Quadro maniglia prolungato 947880
- Kit guarnizioni TAGLIAFUOCO 94000030
- Piastra in acciaio per fissaggio maniglione TAGLIAFUOCO 94100040

9414000524 A 1 - 1



Code
Status
Confezione
singola
Confezione
multipla
Min. ord.

Accessori finitura PVD - Inox

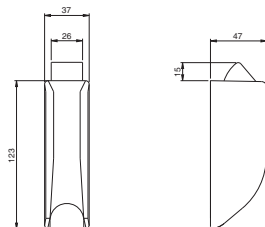

Coppia scrochi finitura in PVD per antipanico **"BASE INOX"**. Chiusura verticale alto e basso.
Scrocco in acciaio con autobloccante, idoneo per porte TAGLIAFUOCO.
Bocchette 94100112+94100120.

Viti di fissaggio. **9410201524** A 1 - 1

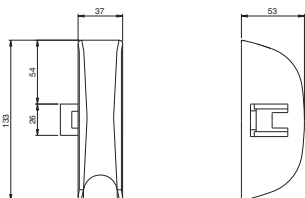

Coppia scrochi finitura in PVD per antipanico **"BASE INOX"**. Chiusura laterale superiore e inferiore.
Scrocco in acciaio con autobloccante, idoneo per porte TAGLIAFUOCO.
Due bocchette 94100102.

Viti di fissaggio. **9410203524** B 1 - 1

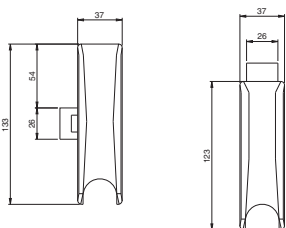

Coppia scrochi finitura in PVD per antipanico **"BASE INOX"**. Chiusura verticale superiore e laterale inferiore.
Scrocco in acciaio con autobloccante, idoneo per porte TAGLIAFUOCO.
Due bocchette 94100112.

Viti di fissaggio. **9410204524** D 1 - 1



Aste e coperture in acciaio inox per **"BASE INOX"**

Una bocchetta per due ante, senza spessori. Tappo per scrocco laterale maniglione.

Per porte con altezza massima mm 2400.

94100202 B 5 - 5

Per porte con altezza massima mm 3400.

94100302 B 5 - 5

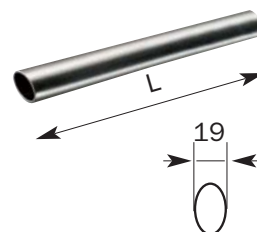

Barra ovale orizzontale per maniglione antipanico **"BASE INOX"** in acciaio inox.

Lunghezza mm 1130

945922 A 1 - 1

Lunghezza mm 1330

945932 A 1 - 1

Base-Inox: configuratori per porte ad un'anta











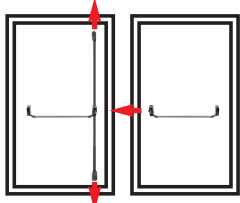
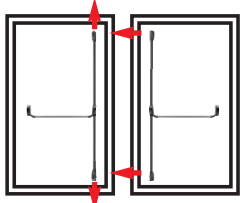
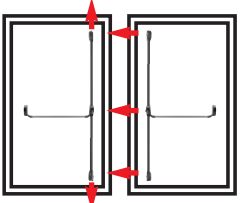
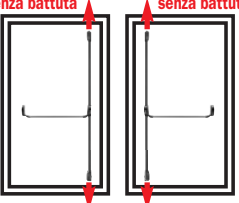

9414000524	●	●	●	●	●	●	●
9410201524		●			●		
9410204524				●			●
9410203524			●			●	
945922 L = 1130 945932 L = 1330	* ●	* ●	* ●	* ●	* ●	* ●	* ●
94100202 94100302		* ●	* ●	* ●	* ●	* ●	* ●
56800** + 5680012	○		○ ○	○ ○		○ ○ ○	
94011002T 94021002	* ○	* ○	* ○	* ○	* ○	* ○	* ○
94012002T							
94100060	○	○	○	○	○	○	○
94100070	○	○	○	○	○	○	○

● = Elementi necessari (● ● = 2 pcs, ● ● ● = 3 pcs)

* = Scegliere 1 solo articolo

○ = Elementi facoltativi (○ ○ = 2 pcs, ○ ○ ○ = 3 pcs)

Base-Inox: configuratori per porte a due ante

				
9414000524 	● ●	● ●	● ●	● ●
9410201524 	●	●	●	● ●
9410204524 				
9410203524 		●	●	
945922 L = 1130 945932 L = 1330 	* ● ●	* ● ●	* ● ●	* ● ●
94100202 94100302 	* ●	* ● ●	* ● ●	* ● ●
56800** + 5680012 	○	○ ○	○ ○ ○	
94011002T 94021002 	* ○	* ○	* ○	* ○
94012002T 				
94100060 	○ ○	○ ○	○ ○	○ ○
94100070 	○ ○	○ ○	○ ○	○ ○

● = Elementi necessari (● ● = 2 pcs, ● ● ● = 3 pcs)

* = Scegliere 1 solo articolo

○ = Elementi facoltativi (○ ○ = 2 pcs, ○ ○ ○ = 3 pcs)



Code

Min. ord.
Confezione
multipla
Confezione
singola
Status

Base scrocchi in zama

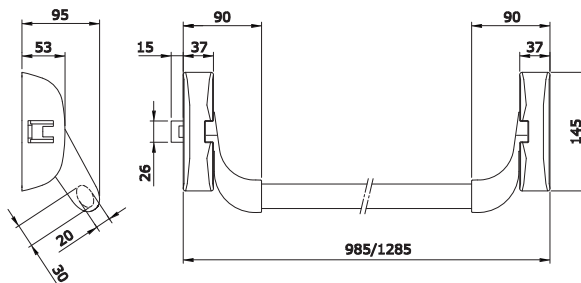

Maniglione antipanico "BASE" **CHIUSURA LATERALE**, reversibile, verniciato NERO.

Scrocco in zama senza autobloccante. Bocchetta 94100110. Spessore in nylon per comando esterno.

Dima. Istruzioni di montaggio.

Accessori abbinabili da ordinare separatamente:

Barra 9459**

Comando esterno 9401* +9402*

cilindro esterno 859000857

Microinterruttore 94100060

Kit fermo a giorno 94100070

Incontro elettrico 56800*0

Verniciato nero

9411000505 A 1 - 1

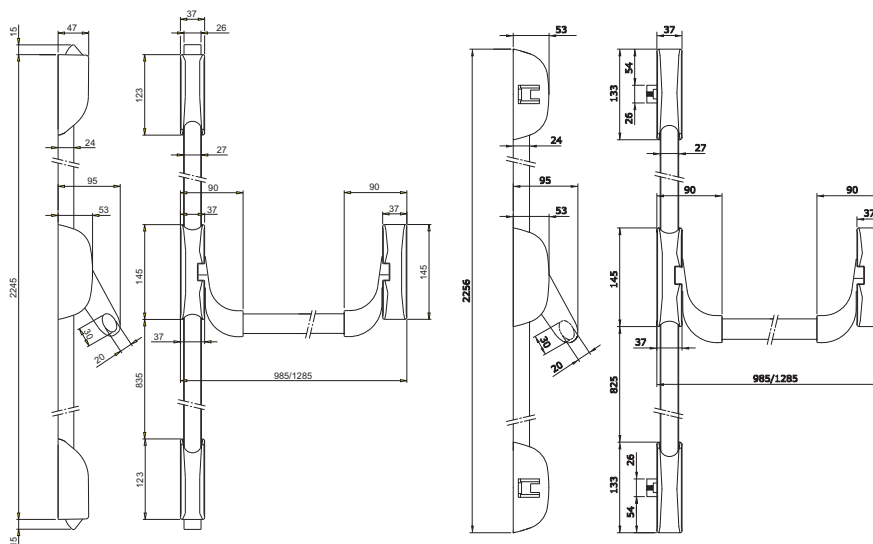

Maniglione antipanico "BASE" **CHIUSURA VERTICALE DUPLICE**, reversibile, verniciato NERO. Predisposto per aggancio aste per alto/basso. Spessore in nylon per comando esterno. Dima. Istruzioni di montaggio.

Accessori abbinabili da ordinare separatamente:

Barra 9459**

Aste e coperture 94100205 per porte da 2400 mm

Aste e coperture 94100305 per porte da 3400 mm

Coppia scrocchi in zama 941020**05

Comando esterno 9401* +9402*

cilindro esterno 859000857

Microinterruttore 94100060

Kit fermo a giorno 94100070

Verniciato nero

9412000505 A 1 - 1



Code
 Confezione
 singola
 Status
 Confezione
 multipla
 Min. ord.

Base scrocchi in zama

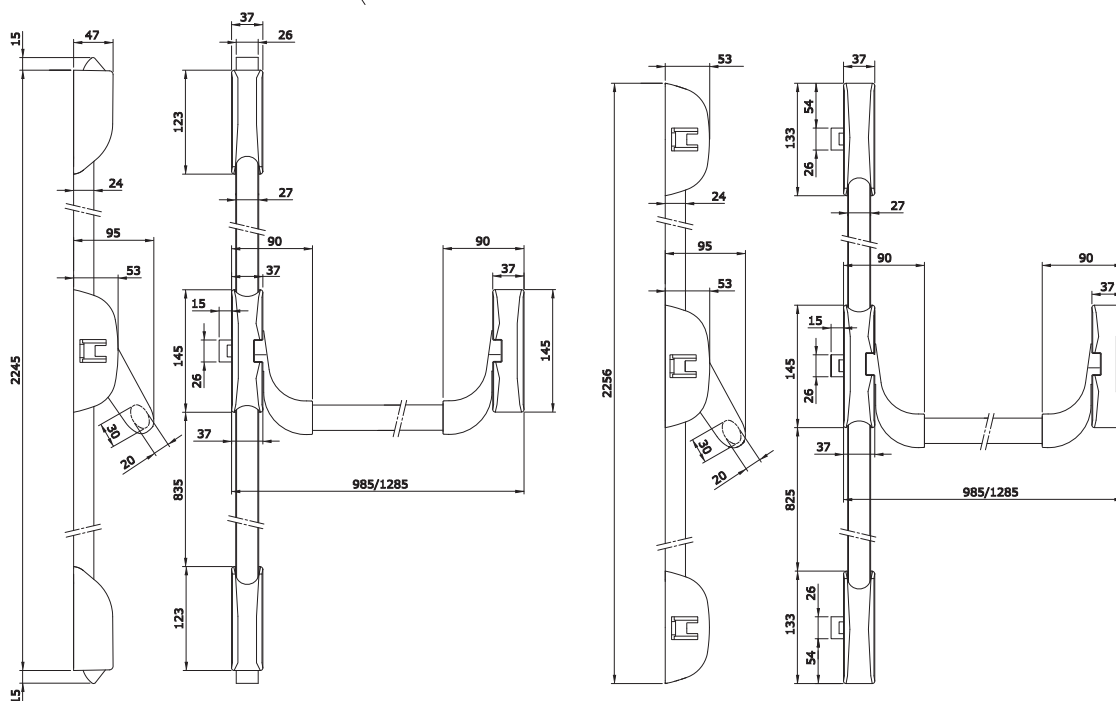
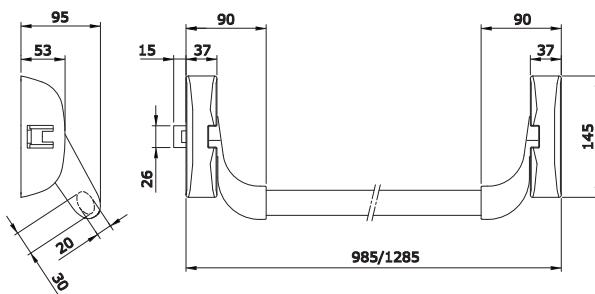

Maniglione antipanico **"BASE" MODULARE**, reversibile, verniciato NERO. Predisposto per chiusura laterale, duplice, triplice. **Scrocco in zama senza autobloccante**. Bocchetta 94100110. Predisposto per aggancio aste per alto/basso. Tappi per fori alto/basso. Spessore in nylon per comando esterno. Dima. Istruzioni di montaggio.

Accessori abbinabili da ordinare separatamente:

- Barra 9459**
- Aste e coperture 94100205 per porte da 2400 mm
- Aste e coperture 94100305 per porte da 3400 mm
- Coppia scrocchi in zama 941020**05
- Comando esterno 9401* +9402*
- cilindro esterno 859000857
- Microinterruttore 94100060
- Kit fermo a giorno 94100070
- Incontro elettrico 56800*0
- Verniciato bianco
- Verniciato nero

9414000405	C	1	-	1
9414000505	A	1	-	1



Code
Status
Confezione
singola
multiple
Confezione
multiple
Min. ord.

Scrocchi zama

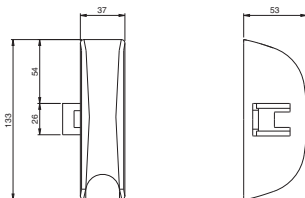

Scrocco verniciato NERO per antipanico "BASE". Viti di fissaggio.

9410003505 D 1 - 1

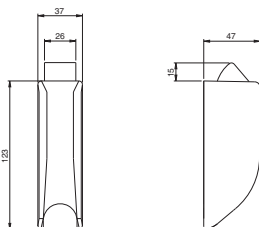

Coppia scrocchi verniciati NERO per antipanico "BASE". Chiusura verticale alto e basso.
Scrocco in zama senza autobloccante. Solo per porte antipanico.
Bocchette 94100110+94100120. Viti di fissaggio.

9410201505 A 1 - 1

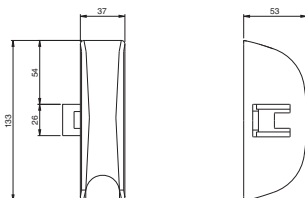

Coppia scrocchi verniciati NERO per antipanico "BASE". Chiusura laterale superiore e inferiore.
Scrocco in zama senza autobloccante. Solo per porte antipanico.
Due bocchette 94100100. Viti di fissaggio.

9410203505 A 1 - 1

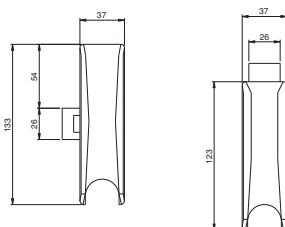

Coppia scrocchi verniciati NERO per antipanico "BASE". Chiusura verticale superiore e laterale inferiore.
Scrocco in zama senza autobloccante. Solo per porte antipanico.
Due bocchette 94100110. Viti di fissaggio.

9410204505 B 1 - 1

Base scrocci zama: configuratori per porte ad un'anta

9411000505		(A) ● (B)	(A) ● (B)	(A) ● (B)	(A) ● (B)		
9412000505			●	●	●		
9414000505				●	●	●	●
9410201505			●			●	
9410204505					●		●
9410203505				●		●	
94591* L = 830 94592* L = 1130 94593* L = 1330		* ●	* ●	* ●	* ●	* ●	* ●
94100205 94100305			* ●	* ●	* ●	* ●	* ●
56800***		○		○ ○	○ ○		○ ○ ○
94011005T 94011015T 94011015T 94021025 94012005T 94013005T 94014005T 94015005T 94011015T 94021005T		* ○	* ○	* ○	* ○	* ○	* ○
94091005E							
94100060		○	○	○	○	○	○
94100040		○ ○	○ ○	○ ○	○ ○	○ ○	○ ○
94100050			○ ○	○ ○	○ ○	○ ○	○ ○
94100070		○	○	○	○	○	○

(A) (B) = Possibilità di scelta tra le due versioni proposte come da configurazione

● = Elementi necessari (● ● = 2 pcs, ● ● ● = 3 pcs)

* = Scegliere 1 solo articolo

○ = Elementi facoltativi (○ ○ = 2 pcs, ○ ○ ○ = 3 pcs)

Base scrocci zama: configuratori per porte a due ante

	(A) (B) (C)	(A) (B)	(A) (B)	(A) (B)
9411000505	● ● ●	● ●	● ●	● ●
9412000505	● ● ●	● ● ●	● ● ●	● ● ●
9414000505	● ● ● ●	● ● ● ●	● ● ● ●	● ● ● ●
9410201505	●	●	●	● ●
9410204505				
9410203505		●	●	
94591* L = 830 94592* L = 1130 94593* L = 1330	* ● ●	* ● ●	* ● ●	* ● ●
94100205 94100305	* ●	* ● ●	* ● ●	* ● ●
56800***	○	○ ○	○ ○ ○	
94011005T 94011015T 94011015T 94021025 94012005T 94013005T 94014005T 94015005T 94011015T 94021005T	* ○	* ○	* ○	* ○
94091005E				
94100060	○ ○	○ ○	○ ○	○ ○
94100040	○ ○ ○ ○	○ ○ ○ ○	○ ○ ○ ○	○ ○ ○ ○
94100050	○ ○	○ ○ ○ ○	○ ○ ○ ○	○ ○ ○ ○
94100070	○ ○	○ ○	○ ○	○ ○

(A) (B) (C) = Possibilità di scelta tra le due versioni proposte come da configurazione

● = Elementi necessari (● ● = 2 pcs, ● ● ● = 3 pcs)

* = Scegliere 1 solo articolo

○ = Elementi facoltativi (○ ○ = 2 pcs, ○ ○ ○ = 3 pcs)



Code

Min. ord.
Confezione
multipla
Confezione
singola
Status

Base scrocchi in acciaio

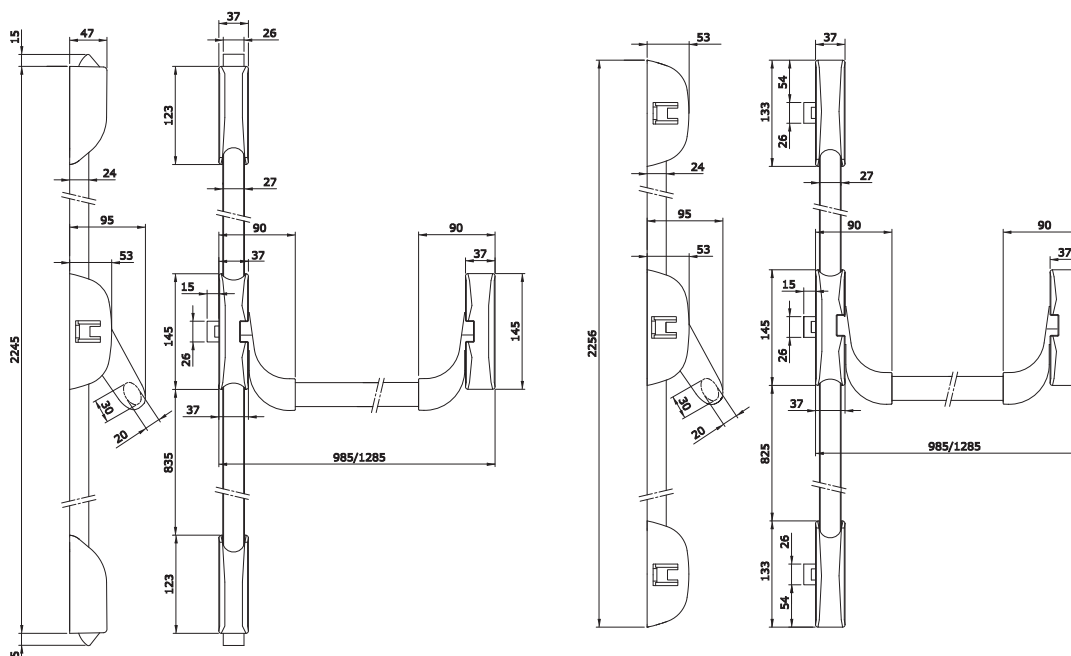
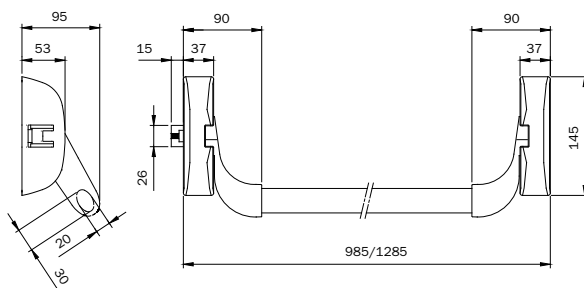

Maniglione antipanico "BASE" **MODULARE**, reversibile, verniciato NERO. Predisposto per chiusura laterale, duplice, triplice. **Scrocco in acciaio con autobloccante**, idoneo per porte **TAGLIAFUOCO**. Bocchetta 94100110.

Predisposto per aggancio aste per alto/basso. Tappi per fori alto/basso.

Spessore in nylon per comando esterno.

Dima. Istruzioni di montaggio.

Accessori abbinabili da ordinare separatamente:

Barra 9459**

Aste e coperture 94100205 per porte da 2400 mm

Aste e coperture 94100305 per porte da 3400 mm

Coppia scrocchi in acciaio 941020**04

Comando esterno 9401* +9402*

cilindro esterno 859000857

Microinterruttore 94100060

Kit fermo a giorno 94100070

Incontro elettrico 56800*0

Kit guarnizioni TAGLIAFUOCO 94000030

Piastra in acciaio per fissaggio maniglione TAGLIAFUOCO 94100040

Verniciato grigio

9414000304 B 1 - 1

Verniciato bianco

9414000404 C 1 - 1

Verniciato nero

9414000504 A 1 - 1



Code
Status
Confezione
singola
multiple
Confezione
multiple
Min. ord.

Scrocchi acciaio

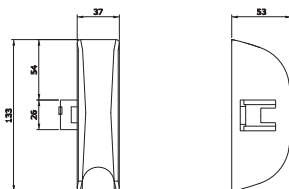

Scrocco verniciato per antipanico serie **"BASE"** e **"PUSH"**. Scrocco in acciaio con autobloccante, idoneo per porte TAGLIAFUOCO. Viti di fissaggio.

Verniciato grigio	9410003304	D	1	-	1
Verniciato bianco	9410003404	D	1	-	1
Verniciato nero	9410003504	D	1	-	1

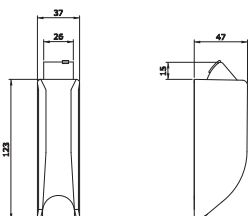

Coppia scrocchi verniciati per antipanico serie **"BASE"** e **"PUSH"** Chiusura verticale alto e basso. Scrocco in acciaio con autobloccante, idoneo per porte TAGLIAFUOCO. Bocchette 94100110+94100120. Viti di fissaggio.

Verniciato grigio	9410201304	B	1	-	1
Verniciato bianco	9410201404	D	1	-	1
Verniciato nero	9410201504	A	1	-	1

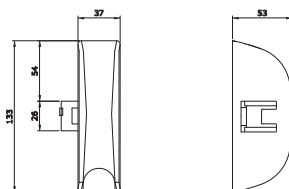

Coppia scrocchi verniciati per antipanico serie **"BASE"** e **"PUSH"**. Chiusura laterale superiore e inferiore. Scrocco in acciaio con autobloccante, idoneo per porte TAGLIAFUOCO. Due bocchette 94100100. Viti di fissaggio.

Verniciato grigio	9410203304	B	1	-	1
Verniciato bianco	9410203404	D	1	-	1
Verniciato nero	9410203504	B	1	-	1

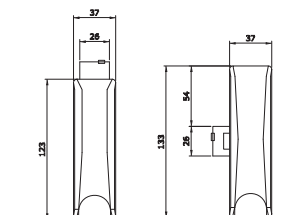

Coppia scrocchi verniciati per antipanico serie **"BASE"** e **"PUSH"**. Chiusura verticale superiore e laterale inferiore. Due bocchette 94100110. Viti di fissaggio.

Verniciato grigio	9410204304	D	1	-	1
Verniciato bianco	9410204404	D	1	-	1
Verniciato nero	9410204504	D	1	-	1



Code
Status
Confezione
singola
multipla
Min. ord.

Accessori



Aste e coperture. Una bocchetta per due ante, senza spessori. Tappo per scrocco laterale maniglione.

	Per porte H max mm 2400 finitura verniciato grigio	94100203	C	5	-	5
	Per porte H max mm 2400 finitura verniciato bianco	94100204	D	5	-	5
	Per porte H max mm 2400 finitura verniciato nero	94100205	B	5	-	5
	Per porte H max mm 3400 finitura verniciato grigio	94100303	C	5	-	5
	Per porte H max mm 3400 finitura verniciato bianco	94100304	D	5	-	5
	Per porte H max mm 3400 finitura verniciato nero	94100305	C	5	-	5



Barra ovale orizzontale per maniglione antipanico serie "BASE". Lunghezza mm **1130**

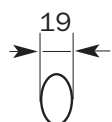

	INOX	945922	A	1	-	1
	Verniciato grigio	945923	B	1	-	1
	Verniciato bianco	945924	C	1	-	1
	Verniciato nero	945925	C	1	-	1
	Verniciato rosso	945928	A	1	-	1
	Verniciato verde	945929	D	1	-	1



Barra ovale orizzontale per maniglione antipanico "BASE". Lunghezza mm **1330**

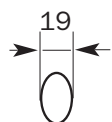

	INOX	945932	A	1	-	1
	Verniciato rosso	945938	A	1	-	1

Base scrocci acciaio: configuratori per porte ad un'anta

9412000505			(A) ● (B)	(A) ● (B)	(A) ● (B)		
9414000504		●	●	●	●	●	●
9410201504			●		●		
9410204504				●			●
9410203504				●		●	
94591* L = 830 94592* L = 1130 94593* L = 1330		* ●	* ●	* ●	* ●	* ●	* ●
94100205 94100305			* ●	* ●	* ●	* ●	* ●
56800***		○		○ ○	○ ○	○ ○ ○	○ ○ ○
94011005T 94011015T 94012005T 94013005T 94014005T 94015005T 94011015T 94021005T		* ○	* ○	* ○	* ○	* ○	* ○
94091005E							
94100060		○	○	○	○	○	○
94100040		○ ○	○ ○	○ ○	○ ○	○ ○	○ ○
94100050			○ ○	○ ○	○ ○	○ ○	○ ○
94100070		○	○	○	○	○	○

(A) (B) = Possibilità di scelta tra le due versioni proposte come da configurazione

● = Elementi necessari (● ● = 2 pcs, ● ● ● = 3 pcs)

* = Scegliere 1 solo articolo

○ = Elementi facoltativi (○ ○ = 2 pcs, ○ ○ ○ = 3 pcs)

Base scrocci acciaio: configuratori per porte a due ante

	(A) (B)	(A) (B)	(A) (B)	(A) (B)
941400504	● ●	● ●	● ●	● ●
941200504	● ●	● ●	● ●	● ●
9410201504	●	●	●	● ●
9410204504				
9410203504		●	●	
94591* L = 830 94592* L = 1130 94593* L = 1330	* ● ●	* ● ●	* ● ●	* ● ●
94100205 94100305	* ●	* ● ●	* ● ●	* ● ●
56800***	○	○ ○	○ ○ ○	
94011005T 94011015T 94011015T 94021025 94012005T 94013005T 94014005T 94015005T 94011015T 94021005T	* ○	* ○	* ○	* ○
94091005E				
94100060	○ ○	○ ○	○ ○	○ ○
94100040	○ ○ ○ ○	○ ○ ○ ○	○ ○ ○ ○	○ ○ ○ ○
94100050	○ ○	○ ○ ○ ○	○ ○ ○ ○	○ ○
94100070	○ ○	○ ○	○ ○	○ ○

- (A) (B) = Possibilità di scelta tra le due versioni proposte come da configurazione
 ● = Elementi necessari (● ● = 2 pcs, ● ● ● = 3 pcs)
 * = Scegliere 1 solo articolo
 ○ = Elementi facoltativi (○ ○ = 2 pcs, ○ ○ ○ = 3 pcs)



Bolt.

**Chiusura brevettata
per porte complanari
e a sormonto.**



Bolt

- Un **design** che ha stupito i migliori architetti.
- Una **semplicità** di installazione che piace agli installatori.
- Un **funzionamento** garantito anche con uno spostamento della porta fino a 8 mm.



- Una nuova chiusura **brevettata**.
- Raddoppia la sicurezza grazie ai perni rotanti antitaglio di Ø14 mm.
- Adattabilità a tutti i supporti (alluminio, ferro, PVC, legno).
- Chiusura alto/basso regolabile senza riscontri sporgenti a pavimento.



Code

Min. ord.
Confezione
multipla
Confezione
singola
Status

Bolt-Inox

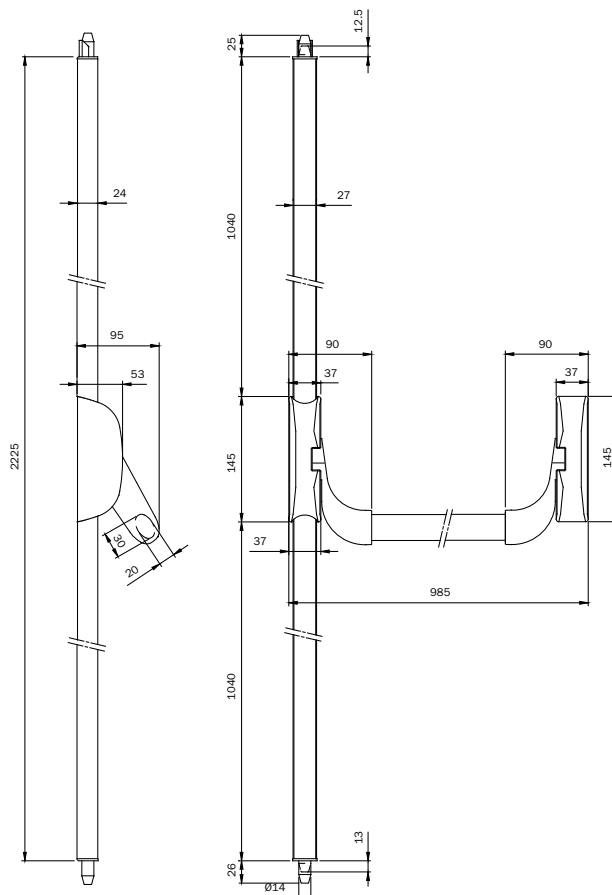

Maniglione antipanico "BOLT INOX" **CHIUSURA VERTICALE DUPLICE**, reversibile. Bocchette per puntali.

Bocchetta Bolt. Puntali alto/basso autobloccanti. Spessore in nylon. Dima.

Istruzioni di montaggio. Abbinabile comando esterno.

Accessori abbinabili da ordinare a parte:

Barra 9459** inossidabile

Aste e coperture 94300202 per porte da 2400 mm

Aste e coperture 94300302 per porte da 3400 mm

Comando esterno 94011002T / 94012002T pomolo

cilindro esterno 859000859

Microinterruttore 94100060

Kit fermo a giorno 94100070

Kit guarnizioni TAGLIAFUOCO 94000030

finitura in PVD

9432000224 B 1 - 1



Code

Min. ord.
Confezione
multipla
Confezione
singola
Status

Bolt-Innox

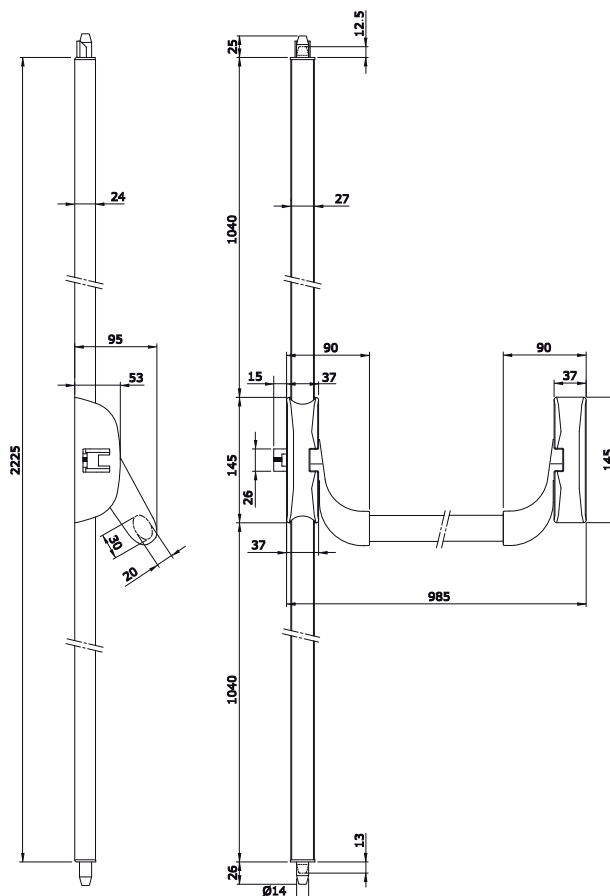

Maniglione antipanico "BOLT INOX" **CHIUSURA TRIPLICE**, reversibile, scrocco in acciaio con autobloccante. Bocchette per puntali. Bocchetta Bolt. Bocchetta laterale. Puntali alto/basso autobloccanti. spessore in nylon. Dima. Istruzioni di montaggio. Abbinabile comando esterno.

Accessori abbinabili da ordinare a parte:

- Barra 9459** inossidabile
- Aste e coperture 94300202 per porte da 2400 mm
- Aste e coperture 94300302 per porte da 3400 mm
- Comando esterno 94011002T / 94012002T pomolo
- cilindro esterno 859000859
- Microinterruttore 94100060
- Kit fermo a giorno 94100070
- Kit guarnizioni TAGLIAFUOCO 94000030
- finitura in PVD

9433000224 B 1 - 1



Code
 Status
 Confezione
 singola
 multipla
 Min. ord.

Accessori



Aste e coperture. Una bocchetta per due ante, senza spessori. Tappo per scrocco laterale maniglione.

Per porte H max mm 2270 finitura INOX

94300202 C 5 - 5

Per porte H max mm 3400 finitura INOX

94300302 B 5 - 5

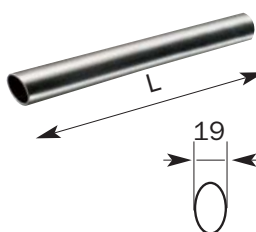







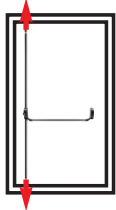
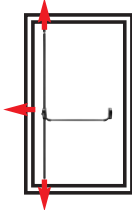

Barra ovale orizzontale in acciaio INOX per maniglioni antipanico IDEA. Lunghezza mm 1130

945922 A 1 - 1

Barra ovale orizzontale in acciaio INOX per maniglioni antipanico IDEA. Lunghezza mm 1330

945932 A 1 - 1

Bolt-Inox: configuratori per porte ad un'anta

			
9432000204		●	
9433000204			●
945922 L = 1130 945932 L = 1330		* ●	* ●
94300202 BOLT 94300302 BOLT		* ●	* ●
94011002T		* ○	* ○
94012002T 94021002			
94100060		○	○
94100070		○	○

● = Elementi necessari (● ● = 2 pcs, ● ● ● = 3 pcs)

* = Scegliere 1 solo articolo

○ = Elementi facoltativi (○ ○ = 2 pcs, ○ ○ ○ = 3 pcs)

Bolt-Inox: configuratori per porte a due ante

943200204		●	●	●	●
9414000524		●	●	●	●
9410203524			●	●	
945922 L = 1130 945932 L = 1330		*	*	*	*
94300202 BOLT 94300302 BOLT		*	*	*	*
94100202 94100302			*	*	
56800** 94021002		○	○ ○	○ ○ ○	
94011002T		*	*	*	*
94012002T 94021002		○	○	○	○
94100060		○ ○	○ ○	○ ○	○ ○
94100070		○ ○	○ ○	○ ○	○ ○

● = Elementi necessari (● ● = 2 pcs, ● ● ● = 3 pcs)

* = Scegliere 1 solo articolo

○ = Elementi facoltativi (○ ○ = 2 pcs, ○ ○ ○ = 3 pcs)



Code
 Confezione
 singola
 Status
 Confezione
 multipla
 Min. ord.

Bolt

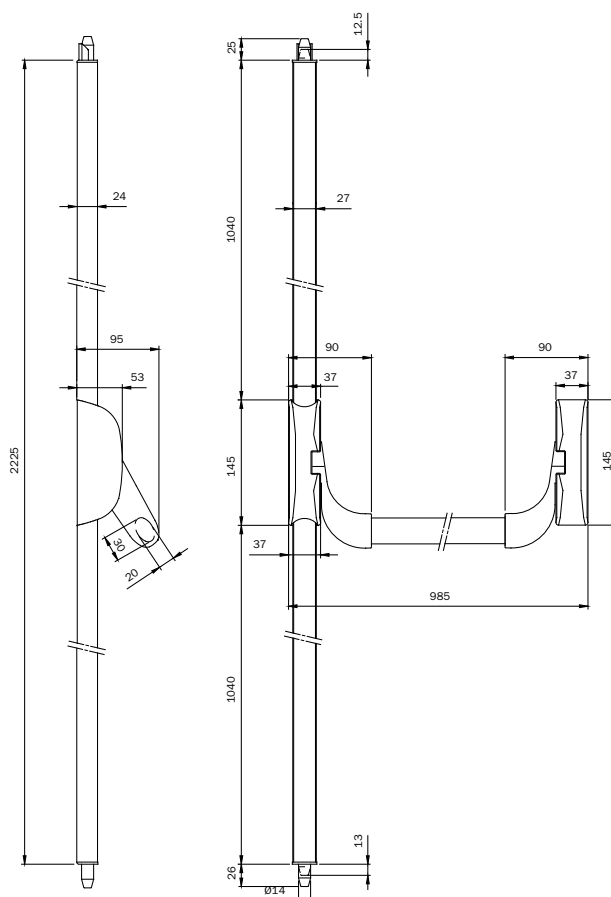

Maniglione antipanico "BOLT" **CHIUSURA VERTICALE DUPLICE**, reversibile. Bocchette per puntali.
 Bocchetta Bolt. Puntali alto/basso autobloccanti. Spessore in nylon. Dima. Istruzioni di montaggio.

Accessori abbinabili da ordinare a parte:

- Barra 9459**
- Aste e coperture 9430020* per porte da 2400 mm
- Aste e coperture 9430030* per porte da 3400 mm
- Comando esterno 9401*
- cilindro esterno 859000857
- Microinterruttore 94100060
- Kit fermo a giorno 94100070
- Kit guarnizioni TAGLIAFUOCO 94000030

Verniciato GRIGIO	9432000304	C	1	-	1
Verniciato BIANCO	9432000404	D	1	-	1
Verniciato NERO	9432000504	B	1	-	1



Code

Min. ord.
Confezione
multipla
Confezione
singola
Status

Bolt

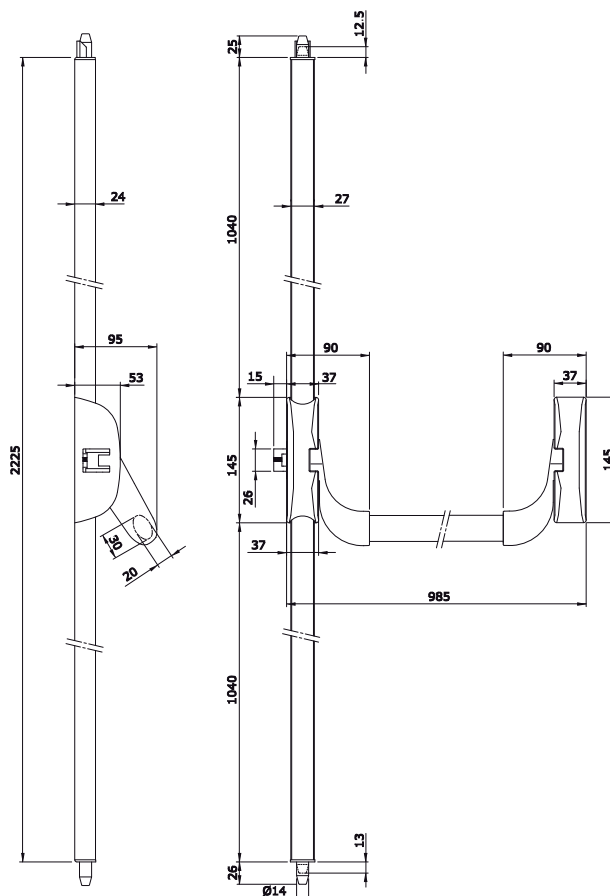

Maniglione antipanico "BOLT" **CHIUSURA TRIPLICE**, reversibile, scrocco in acciaio con autobloccante.
Bocchette per puntali. Bocchetta Bolt. Bocchetta laterale. Puntali alto/basso autobloccanti.
Spessore in nylon. Dima. Istruzioni di montaggio.

Accessori abbinabili da ordinare a parte:

- Barra 9459**
- Aste e coperture 9430020* per porte da 2400 mm
- Aste e coperture 9430030* per porte da 3400 mm
- Comando esterno 94011*
- cilindro esterno 859000857
- Microinterruttore 94100060
- Kit fermo a giorno 94100070
- Kit guarnizioni TAGLIAFUOCO 94000030

Verniciato GRIGIO	9433000304	C	1	-	1
Verniciato BIANCO	9433000404	C	1	-	1
Verniciato NERO	9433000504	B	1	-	1



Code
Status
Confezione
singola
multipla
Min. ord.

Accessori



Aste e coperture. Una bocchetta per due ante, senza spessori. Tappo per scrocco laterale maniglione.





Per porte H max mm 2400 finitura verniciato grigio	94300203	C	5	-	5
Per porte H max mm 2400 finitura verniciato bianco	94300204	D	5	-	5
Per porte H max mm 2400 finitura verniciato nero	94300205	B	5	-	5
Per porte H max mm 3400 finitura verniciato grigio	94300303	C	5	-	5
Per porte H max mm 3400 finitura verniciato bianco	94300304	D	5	-	5
Per porte H max mm 3400 finitura verniciato nero	94300305	C	5	-	5

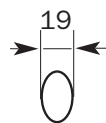

Barra ovale orizzontale per maniglioni antipanico serie IDEA Lunghezza mm **1130**



 Inox	945922	A	1	-	1
 Verniciato grigio	945923	B	1	-	1
 Verniciato bianco	945924	C	1	-	1
 Verniciato nero	945925	C	1	-	1
 Verniciato rosso	945928	A	1	-	1
 Verniciato verde	945929	D	1	-	1





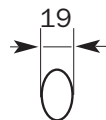



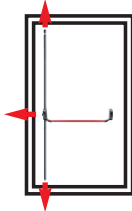

Barra ovale orizzontale per maniglione antipanico serie IDEA Lunghezza mm **1330**

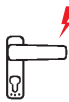

 inox	945932	A	1	-	1
 Verniciato rosso	945938	A	1	-	1

Bolt: configuratori per porte ad un'anta

			
9432000504		* ●	
9433000504		* ●	●
94591* L = 830 94592* L = 1130 94593* L = 1330		* ●	* ●
94300205 BOLT 94300305 BOLT		* ●	* ●
94011005T 94011015T 94011015T 94021025 94012005T 94013005T 94014005T 94015005T 94011015T 94021005T		* ○	* ○
94091005E			
94100060		○	○
94100070		○	○

● = Elementi necessari (● ● = 2 pcs, ● ● ● = 3 pcs)

* = Scegliere 1 solo articolo

○ = Elementi facoltativi (○ ○ = 2 pcs, ○ ○ ○ = 3 pcs)

Bolt: configuratori per porte a due ante

9432000504		●	●	●	●
9414000504		●	●	●	●
9410203504			●	●	
94591* L = 830 94592* L = 1130 94593* L = 1330		*	*	*	*
94300205 BOLT 94300305 BOLT		*	*	*	*
94100205 94100305			*	*	
56800***		○	○ ○	○ ○ ○	
94011005T 94011015T 94012005T 94013005T 94014005T 94015005T 94011015T 94021005T		*	*	*	*
94091005E		○	○	○	○
94100060		○ ○	○ ○	○ ○	○ ○
94100070		○ ○	○ ○	○ ○	○ ○

● = Elementi necessari (● ● = 2 pcs, ● ● ● = 3 pcs)
 * = Scegliere 1 solo articolo
 ○ = Elementi facoltativi (○ ○ = 2 pcs, ○ ○ ○ = 3 pcs)



Code

Min. ord.
Confezione
multipla
Confezione
singola
Status

Push

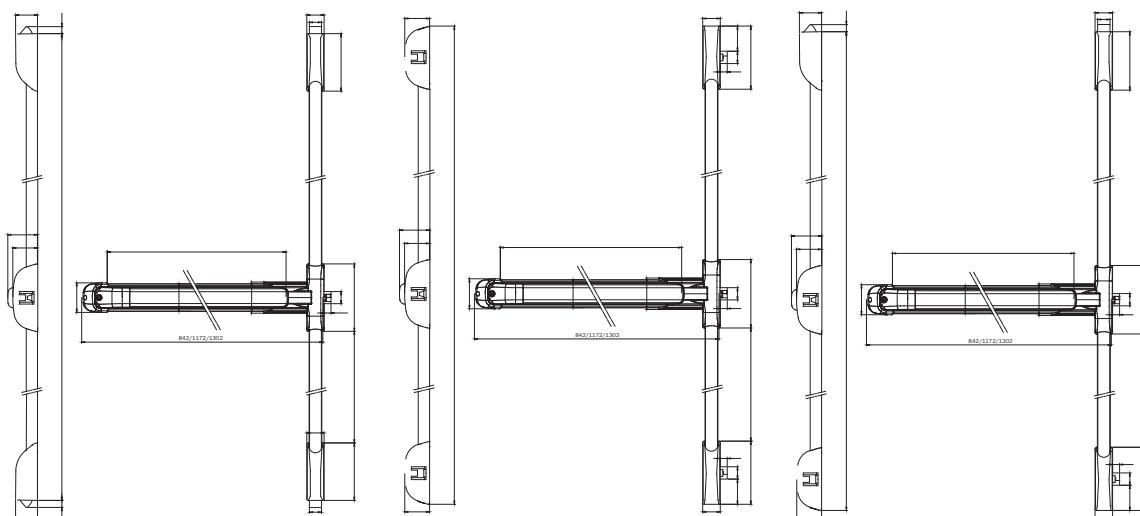
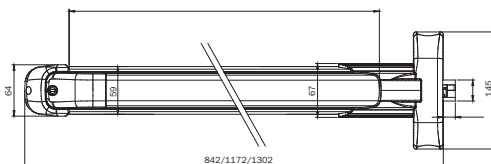
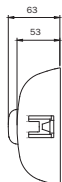

Maniglione antipanico **"PUSH" MODULARE REVERSIBILE**, predisposto per aggancio aste.
Lunghezza mm **842** accorciabile fino a mm 330. Scrocco in acciaio con autobloccante, idoneo per porte **TAGLIAFUOCO**. Tappi per fori alto/basso. Bocchetta laterale con spessori mm 1-2-3. Istruzioni di montaggio.

Accessori abbinabili da ordinare a parte:

- Aste e coperture 94100205 per porte da 2400 mm
- Aste e coperture 94100305 per porte da 3400 mm
- Coppia scrocci in acciaio 941020**04
- Comando esterno 9401*+9402*
- cilindro esterno 859000857
- Microinterruttore 94200060
- Incontro elettrico 56800*0
- Kit guarnizioni TAGLIAFUOCO 94000030
- Piastra in acciaio per fissaggio maniglione TAGLIAFUOCO 94100040
- Piastra in acciaio per fissaggio scrocci TAGLIAFUOCO 94100050
- base verniciato NERO e barra verniciato ROSSO

942408458T A 1 - 1



Code
 Min. ord.
 Confezione
 multipla
 Confezione
 singola
 Status

Push

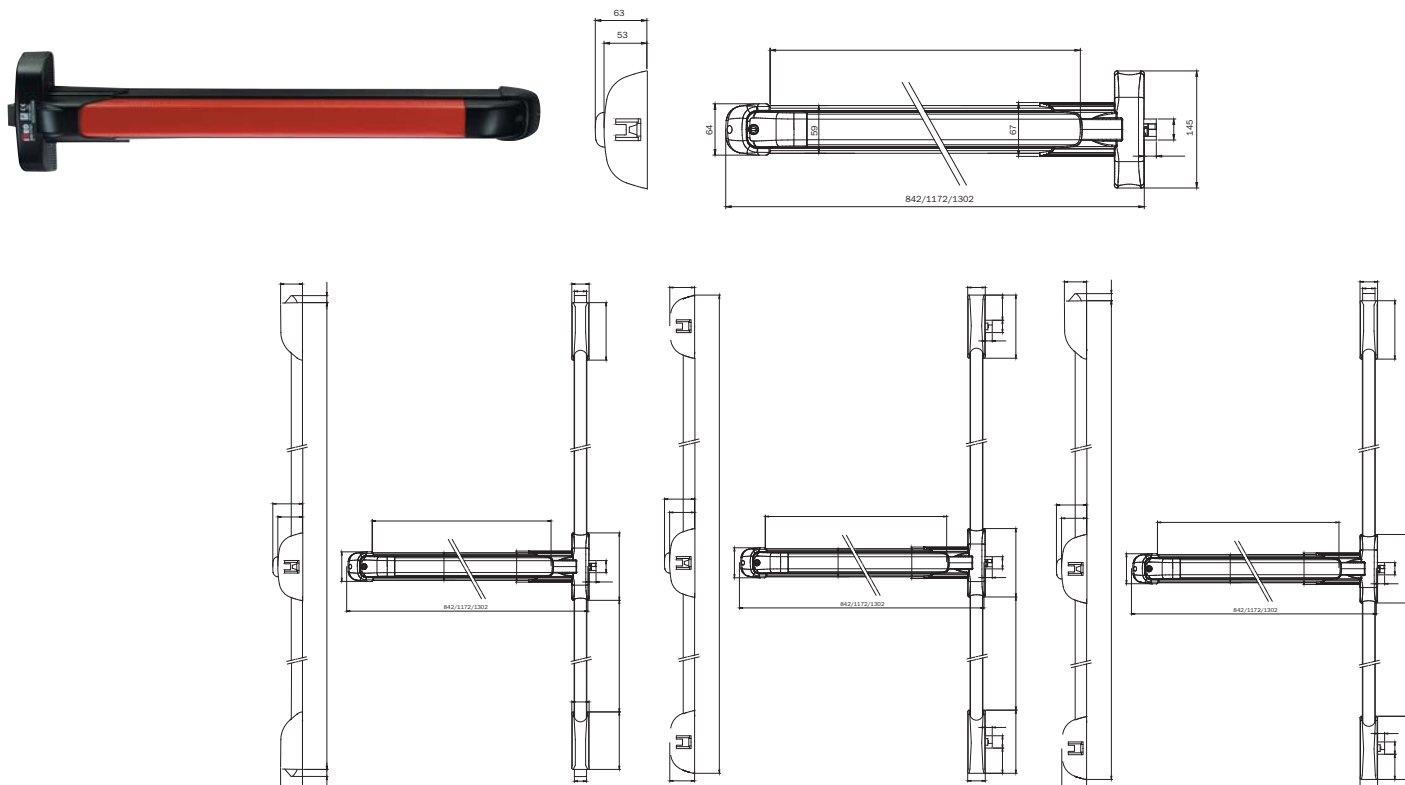

Maniglione antipanico **“PUSH” MODULARE REVERSIBILE**, predisposto per aggancio aste.
 Lunghezza mm **1165** accorciabile fino a mm 330. Scrocco in acciaio con autobloccante, idoneo per porte **TAGLIAFUOCO**. Tappi per fori alto/basso. Bocchetta laterale con spessori mm 1-2-3. Istruzioni di montaggio.

Accessori abbinabili da ordinare a parte:

- Aste e coperture 94100205 per porte da 2400 mm
 - Aste e coperture 94100305 per porte da 3400 mm
 - Coppia scrochi in acciaio 941020**04
 - Comando esterno 9401* +9402*
 - cilindro esterno 859000857
 - Microinterruttore 94200060
 - Incontro elettrico 56800*0
 - Kit guarnizioni TAGLIAFUOCO 94000030
 - Piastra in acciaio per fissaggio maniglione TAGLIAFUOCO 94100040
 - Piastra in acciaio per fissaggio scrochi TAGLIAFUOCO 94100050
- | | | | | | |
|--|-------------------|---|---|---|---|
| base verniciato GRIGIO barra verniciato GRIGIO | 942411733T | B | 1 | - | 1 |
| base verniciato BIANCO barra verniciato BIANCO | 942411744T | D | 1 | - | 1 |
| base verniciato NERO barra verniciato ROSSO | 942411758T | A | 1 | - | 1 |
| base verniciato NERO barra verniciato VERDE | 942411759T | B | 1 | - | 1 |



Code

Min. ord.
Confezione
multipla
Confezione
singola
Status

Push

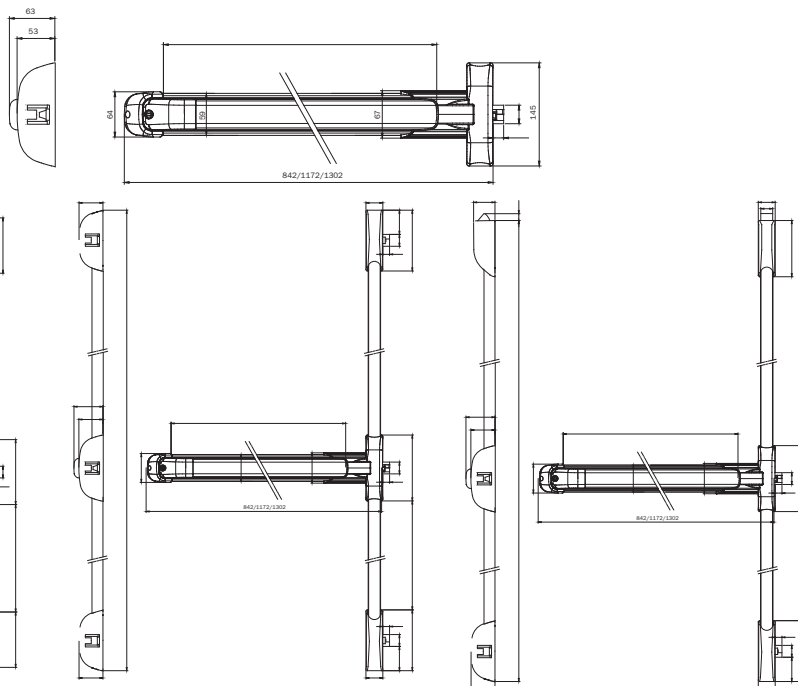

Maniglione antipanico **"PUSH" MODULARE REVERSIBILE**, predisposto per aggancio aste. Lunghezza mm **1300** accorciabile fino a mm 330. Scrocco in acciaio con autobloccante, idoneo per porte **TAGLIAFUOCO**. Tappi per fori alto/basso. Bocchetta laterale con spessori mm 1-2-3. Istruzioni di montaggio.

Accessori abbinabili da ordinare a parte:

- Aste e coperture 94100205 per porte da 2400 mm
- Aste e coperture 94100305 per porte da 3400 mm
- Coppia scrocci in acciaio 941020**04
- Comando esterno 9401* +9402*, cilindro esterno 859000857
- Microinterruttore 94200060
- Incontro elettrico 56800*0
- Kit guarnizioni TAGLIAFUOCO 94000030
- Piastra in acciaio per fissaggio maniglione TAGLIAFUOCO 94100040
- Piastra in acciaio per fissaggio scrocci TAGLIAFUOCO 94100050
- base verniciato NERO barra verniciato ROSSO

942413058T A 1 - 1

Accessori

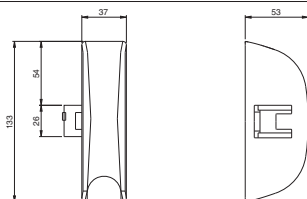

Scrocco verniciato per antipanico **"BASE"** e **"PUSH"**. Scrocco in acciaio con autobloccante, idoneo per porte TAGLIAFUOCO. Viti di fissaggio.

Verniciato grigio	9410003304	D	1	-	1
Verniciato bianco	9410003404	D	1	-	1
Verniciato nero	9410003504	D	1	-	1



Code
Status
Confezione
singola
multipla
Confezione
multipla
Min. ord.

Accessori

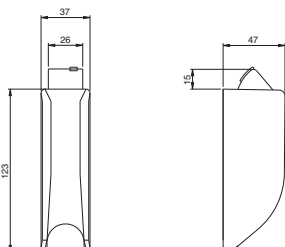

Coppia scrochi verniciati per antipanico "BASE" e "PUSH" Chiusura verticale alto e basso. Scrocco in acciaio con autobloccante, idoneo per porte TAGLIAFUOCO. Bocchette 94100110+94100120. Viti di fissaggio.

Verniciato grigio	9410201304	B	1	-	1
Verniciato bianco	9410201404	D	1	-	1
Verniciato nero	9410201504	A	1	-	1

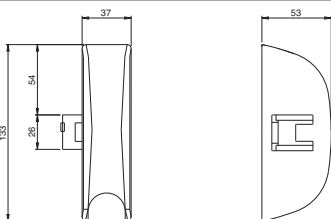

Coppia scrochi verniciati per antipanico "BASE" e "PUSH". Chiusura laterale superiore e inferiore. Scrocco in acciaio con autobloccante, idoneo per porte TAGLIAFUOCO. Due bocchette 94100100. Viti di fissaggio.

Verniciato grigio	9410203304	B	1	-	1
Verniciato bianco	9410203404	D	1	-	1
Verniciato nero	9410203504	B	1	-	1

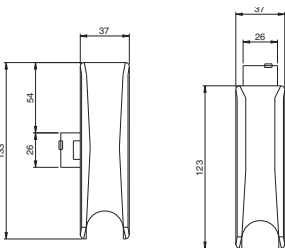

Coppia scrochi verniciati per antipanico "BASE" e "PUSH". Chiusura verticale superiore e laterale inferiore. Due bocchette 94100110. Viti di fissaggio.

Verniciato grigio	9410204304	D	1	-	1
Verniciato bianco	9410204404	D	1	-	1
Verniciato nero	9410204504	D	1	-	1



Aste e coperture. Una bocchetta per due ante, senza spessori. Tappo per scrocco laterale maniglione.

Per porte H max mm 2400 finitura verniciato grigio	94100203	C	5	-	5
Per porte H max mm 2400 finitura verniciato bianco	94100204	D	5	-	5
Per porte H max mm 2400 finitura verniciato nero	94100205	B	5	-	5
Per porte H max mm 3400 finitura verniciato grigio	94100303	C	5	-	5
Per porte H max mm 3400 finitura verniciato bianco	94100304	D	5	-	5
Per porte H max mm 3400 finitura verniciato nero	94100305	C	5	-	5

Push: configuratori per porte ad un'anta

942411758T	●	●	●	●	●	●	●
9410201504		●			●		
9410204504				●			●
9410203504			●			●	
94100205 94100305		* ●	* ●	* ●	* ●	* ●	* ●
94011005T 94011015T 94012005T 94013005T 94014005T 94015005T 94011015T 94021005T	*	*	*	*	*	*	*
94091005E	○	○	○	○	○	○	○
56800**	○		○ ○	○ ○		○ ○ ○	○ ○ ○
94200060	○	○	○	○	○	○	○
94100040	○	○	○	○	○	○	○
94100050		○ ○	○ ○	○ ○	○ ○	○ ○	○ ○

● = Elementi necessari (● ● = 2 pcs, ● ● ● = 3 pcs)

* = Scegliere 1 solo articolo

○ = Elementi facoltativi (○ ○ = 2 pcs, ○ ○ ○ = 3 pcs)

Push: configuratori per porte a due ante

942411758T	● ●	● ●	● ●	● ●
9410201504	●	●	●	● ●
9410204504				
9410203504		●	●	
94100205 94100305	* ●	* ● ●	* ● ●	* ● ●
94011005T 94011015T 94012005T 94013005T 94014005T 94011005T 94011015T 94012005T	* ○	* ○	* ○	* ○
94091005E				
56800**	○	○ ○	○ ○ ○	
94200060	○ ○	○ ○	○ ○	○ ○
94100040	○ ○	○ ○	○ ○	○ ○
94100050	○ ○	○ ○ ○ ○	○ ○ ○ ○	○ ○ ○ ○

● = Elementi necessari (● ● = 2 pcs, ● ● ● = 3 pcs)

* = Scegliere 1 solo articolo

○ = Elementi facoltativi (○ ○ = 2 pcs, ○ ○ ○ = 3 pcs)



Code
Confezione
singola
Status
Confezione
multipla
Min. ord.

Push-Bolt

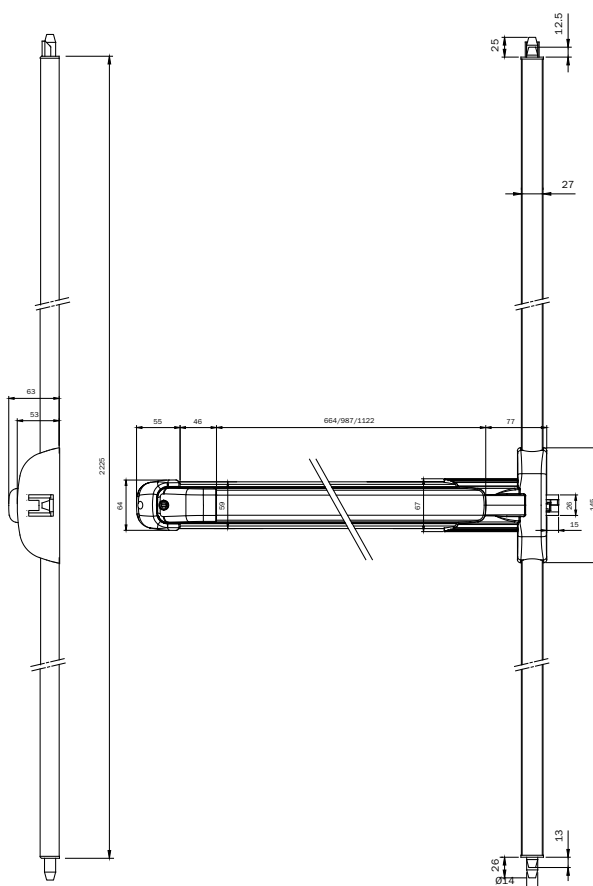

Maniglione antipanico "PUSH BOLT" **CHIUSURA VERTICALE DUPLICE**, reversibile, Accorciabile fino a mm 330.

Bocchette per puntali. Bocchetta Bolt. Puntali alto/basso autobloccanti. Spessore in nylon. Dima.

Istruzioni di montaggio.

Accessori abbinabili da ordinare a parte:

Aste e coperture 9430020* per porte da 2400 mm

Aste e coperture 9430030* per porte da 3400 mm

Comando esterno 9401*

cilindro esterno 859000857

Microinterruttore 94100060

Kit fermo a giorno 94100070

Kit guarnizioni TAGLIAFUOCO 94000030

Lungo mm **840** base e barra verniciato GRIGIO

Lungo mm **840** base e barra verniciato BIANCO

Lungo mm **840** base verniciato NERO e barra verniciato ROSSO

Lungo mm **840** base verniciato NERO e barra verniciato VERDE

Lungo mm **1170** base e barra verniciato GRIGIO

Lungo mm **1170** base e barra verniciato BIANCO

Lungo mm **1170** base verniciato NERO e barra verniciato ROSSO

Lungo mm **1170** base verniciato NERO e barra verniciato VERDE

Lungo mm **1300** base verniciato NERO e barra verniciato ROSSO

9452084334	D	1	-	1
9452084444	D	1	-	1
9452084584	B	1	-	1
9452084594	D	1	-	1
9452117334	D	1	-	1
9452117444	D	1	-	1
9452117584	C	1	-	1
9452117594	D	1	-	1
9452130584	C	1	-	1



Code

Min. ord.
Confezione
multipla
Confezione
singola
Status

Push-Bolt

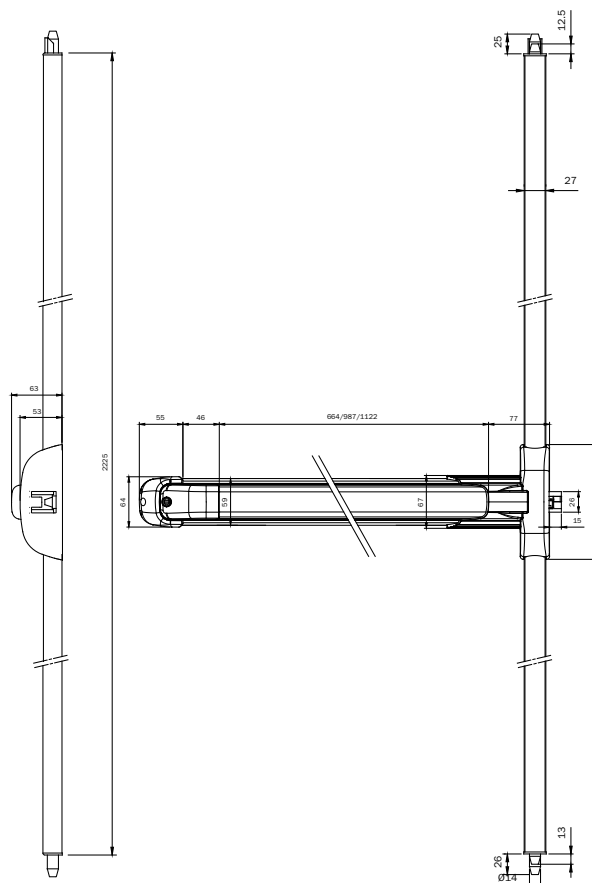

Maniglione antipanico "PUSH BOLT" **CHIUSURA TRIPLICE**, reversibile, Accorciabile fino a mm 330.

Scrocco in acciaio con autobloccante. Bocchette per puntali. Bocchetta Bolt. Bocchetta laterale.

Puntali alto/basso autobloccanti. spessore in nylon. Dima. Istruzioni di montaggio.

Accessori abbinabili da ordinare a parte:

Aste e coperture 9430020* per porte da 2400 mm

Aste e coperture 9430030* per porte da 3400 mm

Comando esterno 9401*

cilindro esterno 859000857

Microinterruttore 94100060

Kit fermo a giorno 94100070

Kit guarnizioni TAGLIAFUOCO 94000030

Lungo mm **840** base e barra verniciato GRIGIO

9453084334 D 1 - 1

Lungo mm **840** base e barra verniciato BIANCO

9453084444 D 1 - 1

Lungo mm **840** base verniciato NERO e barra verniciato ROSSO

9453084584 D 1 - 1

Lungo mm **840** base verniciato NERO e barra verniciato VERDE

9453084594 D 1 - 1

Lungo mm **1170** base e barra verniciato GRIGIO

9453117334 D 1 - 1

Lungo mm **1170** base e barra verniciato BIANCO

9453117444 D 1 - 1

Lungo mm **1170** base verniciato NERO e barra verniciato ROSSO

9453117584 C 1 - 1

Lungo mm **1170** base verniciato NERO e barra verniciato VERDE

9453117594 D 1 - 1

Lungo mm **1300** base verniciato NERO e barra verniciato ROSSO

9453130584 C 1 - 1



Code
Status
Confezione
singola
multiple
Min. ord.

Accessori



Aste e coperture. Una bocchetta per due ante, senza spessori. Tappo per scrocco laterale maniglione.



Per porte H max mm 2400 finitura verniciato grigio	94300203	C	5	-	5
Per porte H max mm 2400 finitura verniciato bianco	94300204	D	5	-	5
Per porte H max mm 2400 finitura verniciato nero	94300205	B	5	-	5
Per porte H max mm 3400 finitura verniciato grigio	94300303	C	5	-	5
Per porte H max mm 3400 finitura verniciato bianco	94300304	D	5	-	5
Per porte H max mm 3400 finitura verniciato nero	94300305	C	5	-	5

Push-Bolt: configuratori per porte ad un'anta

9452*	* ●	
9453*	* ●	●
94300205 BOLT 94300305 BOLT	* ●	* ●
94011005T 94011015T 94011015T 94021025 94012005T 94013005T 94014005T 94015005T 94011015T 94021005T	* ○	* ○
94091005E		
94100060	○	○

● = Elementi necessari (● ● = 2 pcs, ● ● ● = 3 pcs)

* = Scegliere 1 solo articolo

○ = Elementi facoltativi (○ ○ = 2 pcs, ○ ○ ○ = 3 pcs)

Push-Bolt: configuratori per porte a due ante

9452*				
94241*				
9410203504				
94300205 BOLT 94300305 BOLT				
94100205 94100305				
56800**				
94011005T 94011015T 94011015T 94021025 94012005T 94013005T 94014005T 94015005T 94011015T 94021005T				
94091005E				
94100060				

● = Elementi necessari (● ● = 2 pcs, ● ● ● = 3 pcs)

* = Scegliere 1 solo articolo

○ = Elementi facoltativi (○ ○ = 2 pcs, ○ ○ ○ = 3 pcs)



Code
Status
Confezione
singola
Confezione
multipla
Min. ord.

Push-Bar

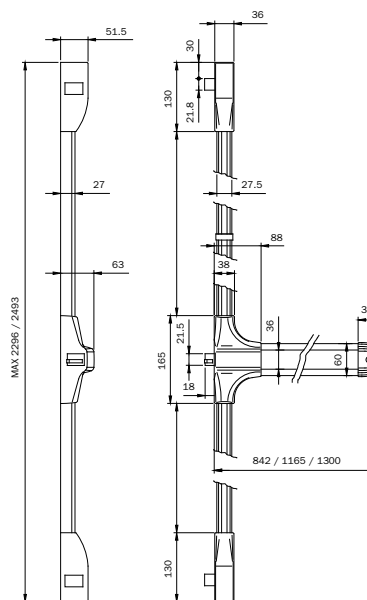
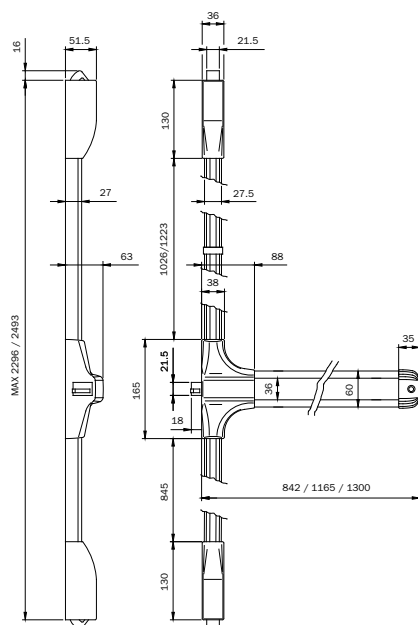
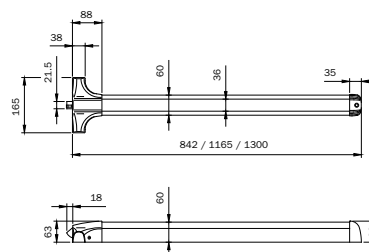

Maniglione antipanico "PUSH BAR" **MODULARE REVERSIBILE**, predisposto per aggancio aste. Scrocco in acciaio con autobloccante, idoneo per porte TAGLIAFUOCO. Tappi per fori alto/basso. Fermo a giorno. Bocchetta laterale con spessori mm 1-2-3. Dima. Istruzioni di montaggio

Accessori abbinabili da ordinare separatamente:

- Comando esterno 9401* +9402*
- Cilindro esterno 859000857
- Aste e coperture 9440200* per porte da 2265 mm
- Aste e coperture 9440201* per porte da 3200 mm
- Coppia scrocchi in acciaio 94402055T
- Coppia scrocchi in zama 944020*5
- Microinterruttore 94800030
- Incontro elettrico 56800*0
- Coppia maniglie adesive 9440007*

Lungo mm 840 base verniciato NERO e barra verniciato ROSSO	944408458T	B	1	-	1
Lungo mm 1170 base e barra verniciato GRIGIO	944411733T	C	1	-	1
Lungo mm 1170 base e barra verniciato BIANCO	944411744T	D	1	-	1
Lungo mm 1170 base verniciato NERO e barra verniciato ROSSO	944411758T	B	1	-	1
Lungo mm 1170 base verniciato NERO e barra verniciato VERDE	944411759T	D	1	-	1
Lungo mm 1300 base verniciato NERO e barra verniciato ROSSO	944413058T	B	1	-	1



Code
Status
Confezione
singola
multiple
Confezione
multiple
Min. ord.

Accessori

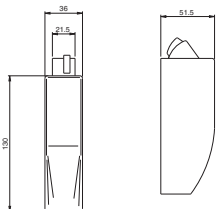

Coppia scrocchi per antipanico **"PUSH BAR"**. Chiusura verticale alto e basso. Scrocco in acciaio con autobloccante, idoneo per porte TAGLIAFUOCO. Bocchette 94100110+94100120. Viti di fissaggio.

Verniciato grigio	94402033T	D	1	-	1
Verniciato bianco	94402044T	D	1	-	1
Verniciato nero	94402055T	B	1	-	1

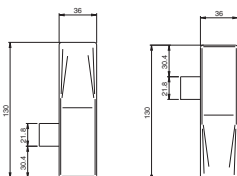

Coppia scrocchi per antipanico **"PUSH BAR"**. Chiusura laterale alto e basso. Scrocco in zama. Due bocchette 94100100. Viti di fissaggio. Utilizzare solo per chiusura tripla.

Verniciato grigio	94402063	D	1	-	1
Verniciato bianco	94402064	D	1	-	1
Verniciato nero	94402065	B	1	-	1

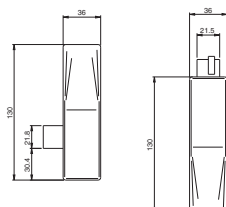

Coppia scrocchi verniciati NERO per antipanico **"PUSH BAR"**. Chiusura verticale alto scrocco in zama con autobloccante e **BASSO LATERALE SINISTRA** scrocco in zama. Due bocchette 94100110. Viti di fissaggio. Utilizzare solo per chiusura tripla.

Coppia scrocchi verniciati NERO per antipanico "PUSH BAR" . Chiusura verticale alto scrocco in zama con autobloccante e BASSO LATERALE DESTRA scrocco in zama. Due bocchette 94100110. Viti di fissaggio. Utilizzare solo per chiusura tripla.	94402095	D	1	-	1
	94402105	D	1	-	1

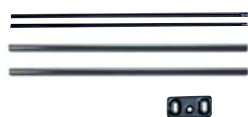

Aste e coperture per **"PUSH BAR Modulare"** per porte H massima 2265. Bocchetta due ante senza spessori. Tappo, per scrocco **PUSH BAR**, per versione chiusura due punti verticale.

Verniciato grigio	94402003	D	1	-	1
Verniciato bianco	94402004	D	1	-	1
Verniciato nero	94402005	B	1	-	1



Aste e coperture per **"PUSH BAR Modulare"** per porte H massima 3200. Bocchetta due ante senza spessori. Tappo, per scrocco **PUSH BAR**, per versione chiusura due punti verticale.

Verniciato grigio	94402013	D	1	-	1
Verniciato bianco	94402014	D	1	-	1
finitura VERNICIATO NERO	94402015	B	1	-	1

Push-Bar: configuratori per porte ad un'anta

9444***	●	●	●	●	●	●	●	
94402055T		●			●			
94402095 SX 94402105 DX				*			*	
94402065			●			●		
94402005 94402015		*	*	*	*	*	*	
56800***	○		○ ○	○ ○		○ ○ ○	○ ○ ○	
94011005T 94011015T 94011015T 94021025 94012005T 94013005T 94014005T 94015005T 94011015T 94021005T	*	*	*	*	*	*	*	
94091005E	○	○	○	○	○	○	○	
94800030	○	○	○	○	○	○	○	

● = Elementi necessari (● ● = 2 pcs, ● ● ● = 3 pcs)

* = Scegliere 1 solo articolo

○ = Elementi facoltativi (○ ○ = 2 pcs, ○ ○ ○ = 3 pcs)

Push-Bar: configuratori per porte a due ante

9444***	● ●	● ●	● ●	● ●
94402055T	●	●	●	● ●
94402095 SX 94402105 DX				
94402065		●	●	
94402005 94402015	* ●	* ● ●	* ● ●	* ● ●
56800***	○	○ ○	○ ○ ○	
94011005T 94011015T 94011015T 94021025 94012005T 94013005T 94014005T 94015005T 94011015T 94021005T	* * ○ ○	* ○	* ○	* ○
94091005E				
94800030	○	○	○	○

● = Elementi necessari (● ● = 2 pcs, ● ● ● = 3 pcs)

* = Scegliere 1 solo articolo

○ = Elementi facoltativi (○ ○ = 2 pcs, ○ ○ ○ = 3 pcs)



Pad

**Dispositivo per
uscite di emergenza
con piastra
di spinta**



La norma

**La norma
EN 179:2008**

I dispositivi per uscite di emergenza conformi alla norma EN 179 sono progettati per essere utilizzati in ambienti dove è improbabile che si verifichi una situazione di panico e dove le persone presenti hanno familiarità con l'uso del dispositivo.

La EN 179 stabilisce i requisiti che un dispositivo di emergenza deve avere per garantire una via di fuga sicura ed efficace, attraverso una porta la cui apertura avviene con una semplice operazione, anche se questa può richiedere una conoscenza preventiva del dispositivo.





Pad: Come leggere la marcatura EN 179:2008

Non adatto a porte tagliafuoco/antifumo	3	7	6	0	1	4	4	2	B	A
Adatto a porte tagliafuoco/antifumo	3	7	6	B	1	4	4	2	B	A
	Categoria d'uso	Durabilità	Massa della porta	Resistenza al fuoco	Sicurezza per le persone	Resistenza alla corrosione	Sicurezza per i beni	Sporgenza della barra	Tipo di azionamento	Campo di applicazione della porta

Categoria d'uso. Esiste una categoria unica che prevede un uso molto frequente del maniglione da parte di persone che non prestano molta attenzione e potrebbe manifestarsi la possibilità di incidente od uso improprio.

Durabilità. Esistono due categorie:

- grado 6 = 100.000 cicli
- grado 7 = 200.000 cicli

Massa della porta. Esistono tre categorie:

- grado 5 = fino a Kg 100
- grado 6 = fino a Kg 200
- grado 7 = oltre Kg 200

Resistenza al fuoco. Esistono tre categorie:

- grado 0 = non adatto a porte tagliafuoco /antifumo
- grado A = adatto a porte tagliafuoco
- grado B = adatto a porte tagliafuoco /tagliafuoco

Sicurezza per le persone. Esiste una categoria unica che rappresenta il grado massimo ottenibile in funzione al fatto che i dispositivi antipanico devono garantire la sicurezza delle persone

Resistenza alla corrosione. Esistono due categorie in conformità alla norma prEN1670:

- grado 3 = 96 ore, alta resistenza
- grado 4 = 240 ore, altissima resistenza

Sicurezza per i beni. Esistono quattro categorie:

- grado 2 = durabilità 1000 N
- grado 3 = durabilità 2000 N
- grado 4 = durabilità 3000 N
- grado 5 = durabilità 5000 N

Sporgenza dell'elemento di azionamento. Esistono due categorie:

- grado 1 = sporgenza fino a mm 150 (grande)
- grado 2 = sporgenza fino a mm 100 (tipica)

Tipo di azionamento. Esistono 2 categorie:

- A = dispositivo di emergenza con azionamento tramite "maniglia a leva"
- B = dispositivo di emergenza con azionamento tramite "piastra a spinta"

Campo di applicazione della porta. Esistono 4 categorie:

- A = porta ad un'anta con apertura verso l'esterno, porta a due ante: anta attiva o inattiva
- B = porta ad un'anta con apertura verso l'esterno
- C = porta a due ante con apertura verso l'esterno: solo anta inattiva
- D = porta ad un'anta con apertura verso l'interno

Per maggiori dettagli consultare la norma EN179:2008



Avvertenze

Il campo di applicazione di questi maniglioni antipanico è limitata come segue:

Massima massa della porta	Massima altezza della porta	Massima larghezza della porta	Intervallo di temperatura
200 Kg	2520 mm	1320 mm	-10°C +60°C

Le ante della porta e i loro telai devono essere costituiti di materiale di sufficiente rigidità tale che eventuali distorsioni che si verificano durante l'uso non siano maggiori di 5 mm in qualunque posizione.

Il fissaggio del dispositivo sull'anta deve essere effettuato su materiale che garantisca la resistenza a trazione per ogni vite > di 1,5KN.

Le certificazioni dei prodotti

Iseo Serrature ha ottenuto dall'Istituto Warrington Certification Limited (WCL) il certificato di conformità alla norma EN 179:2008, per applicare la marcatura CE sui maniglioni antipanico, obbligatoria dal 01/04/2003.

Ricordiamo inoltre che i maniglioni serie Idea hanno già ottenuto la Certificazione di Prodotto Volontaria rilasciata da un ente terzo, ICIM, prevista dalla norma EN 179:2008.

La certificazione volontaria ICIM prevede adempimenti più severi rispetto alla marcatura CE.

Tutti i certificati sono disponibili e scaricabili dal nostro sito web: www.iseoserrature.it

Esempi di certificazione prodotto.





Code

Min. ord.
Confezione
multipla
Confezione
singola
Status

Pad-Inox

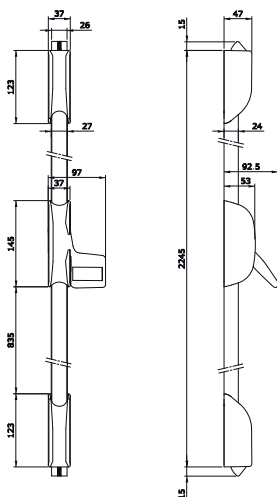

Dispositivo per uscite di emergenza azionato mediante **PIASTRA A SPINTA "PAD INOX"**

TAGLIAFUOCO CHIUSURA DUPLICE VERTICALE, reversibile. Aste e coperture per altezza max.2265. Scrocci in acciaio con autobloccante. Spessore di fissaggio in nylon. Bocchette per alto e basso con spessori mm 1-2-3. Dima. Istruzioni di montaggio. Viti di fissaggio.

Accessori abbinabili:

Comando esterno 9401* - Cilindro esterno 859000859
Aste e coperture 94100302 per porte da 3400 mm
Bocchette 94100* - Kit guarnizioni termoespandenti 94000030
finitura in PVD

946202024 D 1 - 1

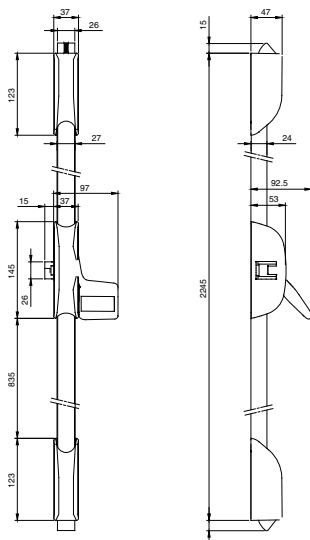

Dispositivo per uscite di emergenza azionato mediante **PIASTRA A SPINTA "PAD INOX"**

TAGLIAFUOCO CHIUSURA TRIPLICE VERTICALE, reversibile. Aste e coperture per altezza max.2265. Scrocci in acciaio con autobloccante. Spessore di fissaggio in nylon. Bocchetta laterale e per alto e basso con spessori mm 1-2-3. Dima. Istruzioni di montaggio. Viti di fissaggio.

Accessori abbinabili:

Comando esterno 9401* - Cilindro esterno 859000859
Aste e coperture 94100302 per porte da 3400 mm
Bocchette 94100* - Kit guarnizioni termoespandenti 94000030
finitura in PVD

946302024 D 1 - 1



Code

Min. ord.
Confezione
multipla
Confezione
singola
Status

Pad-Inox

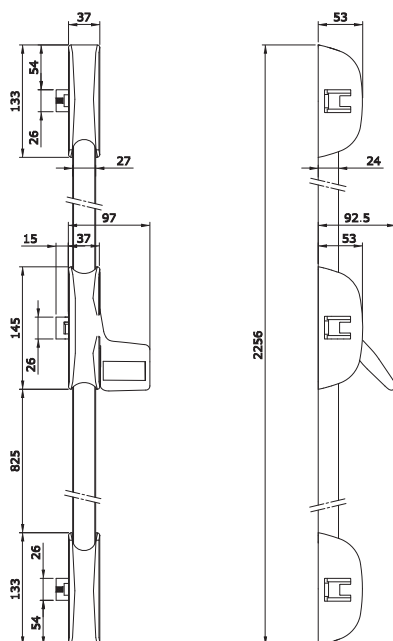

Dispositivo per uscite di emergenza azionato mediante **PIASTRA A SPINTA "PAD INOX"**
TAGLIAFUOCO CHIUSURA TRIPLICE ORIZZONTALE, reversibile. Aste e coperture per altezza max. 2265.
Scrocci in acciaio con autobloccante. Spessore di fissaggio in nylon. Bocchetta laterale e per alto
e basso con spessori mm 1-2-3. Dima. Istruzioni di montaggio. Viti di fissaggio.

Accessori abbinabili:

Comando esterno 9401*
Cilindro esterno 859000859
Aste e coperture 94100302 per porte da 3400 mm
Incontro elettrico 56800*0
Bocchette 94100*
Kit guarnizioni termoespandenti 94000030
finitura in PVD

9466020204 D 1 - 1

Accessori



Aste e coperture in acciaio inox per "PAD INOX". Per porte con altezza massima mm 3400.

Una bocchetta per due ante, senza spessori. Tappo per lo scrocco laterale del maniglione. **94100302** B 5 - 5



Code

Min. ord.
Confezione
multipla
Confezione
singola
Status

Pad

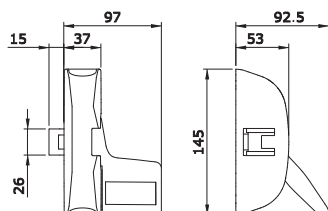

Dispositivo per uscite di emergenza azionato mediante **PIASTRA A SPINTA "PAD"**

CHIUSURA LATERALE, reversibile. Bocchetta 94100110. Spessore di fissaggio in nylon.

Dima. Istruzioni di montaggio. Viti di fissaggio.

Accessori abbinabili da ordinare a parte:

Comando esterno 9401* - Cilindro esterno 859000857

Incontro elettrico 56800*0 - Bocchette 94100*

SCROCCO IN ZAMA SENZA AUTOBLOCCANTE. Verniciato grigio	9461000305	C	1	-	1
SCROCCO IN ZAMA SENZA AUTOBLOCCANTE. Verniciato bianco	9461000405	D	1	-	1
SCROCCO IN ACCIAIO CON AUTOBLOCCANTE. Verniciato nero TAGLIAFUOCO	9461000504	C	1	-	1

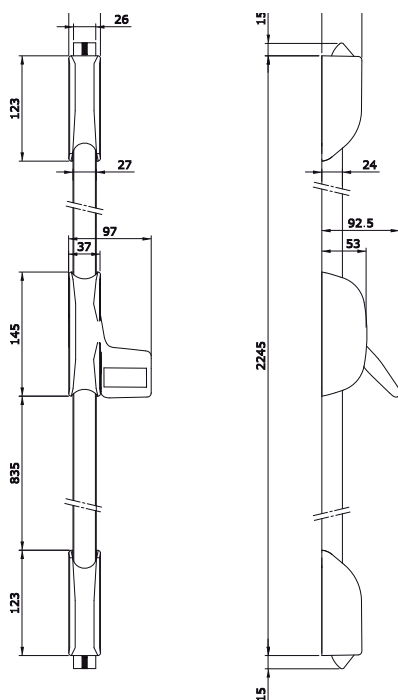

Dispositivo per uscite di emergenza azionato mediante **PIASTRA A SPINTA "PAD" TAGLIAFUOCO**

CHIUSURA DUPLICE VERTICALE, reversibile. Aste e coperture per altezza max. 2265. Scrocchi in acciaio con autobloccante.

Spessore di fissaggio in nylon. Bocchette per alto e basso con spessori mm 1-2-3. Dima.

Istruzioni di montaggio. Viti di fissaggio.

Accessori abbinabili da ordinare a parte:

Comando esterno 9401* - Cilindro esterno 859000857

Aste e coperture 9410030* per porte da 3400 mm

Bocchette 94100*

Kit guarnizioni termoespandenti 94000030

Verniciato grigio	9462020304	D	1	-	1
Verniciato bianco	9462020404	D	1	-	1
Verniciato nero	9462020504	B	1	-	1



Code

Min. ord.
Confezione
multipla
Confezione
singola
Status

Pad

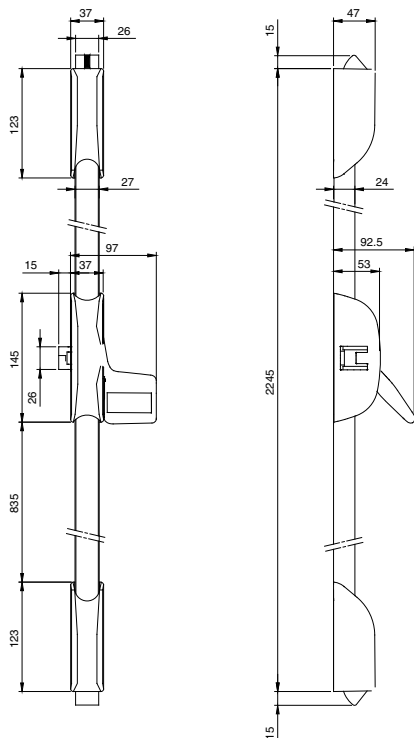

Dispositivo per uscite di emergenza azionato mediante **PIASTRA A SPINTA "PAD" TAGLIAFUOCO CHIUSURA TRIPLICE VERTICALE**, reversibile. Aste e coperture per altezza max. 2265. Scrochi in acciaio con autobloccante. Spessore di fissaggio in nylon. Bocchetta laterale e per alto e basso con spessori mm 1-2-3. Dima. Istruzioni di montaggio. Viti di fissaggio.

Accessori abbinabili da ordinare a parte:

Comando esterno 9401*

Cilindro esterno 859000857

Aste e coperture 9410030* per porte da 3400 mm

Bocchette 94100*

Kit guarnizioni termoespandenti 94000030

Verniciato grigio	9463020304	D	1	-	1
Verniciato bianco	9463020404	D	1	-	1
Verniciato nero	9463020504	B	1	-	1



Code
 Status
 Confezione singola
 Confezione multipla
 Min. ord.

Pad

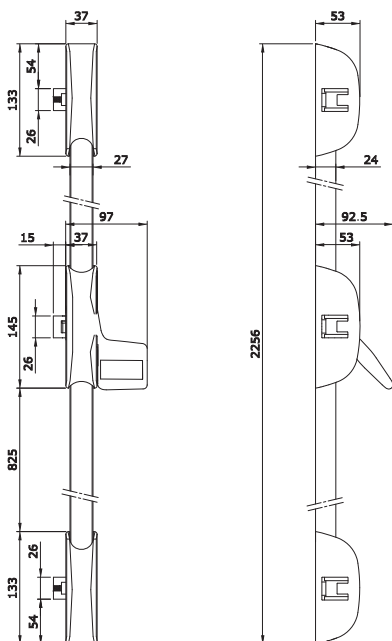

Dispositivo per uscite di emergenza azionato mediante **PIASTRA A SPINTA "PAD" TAGLIAFUOCO CHIUSURA TRIPLICE ORIZZONTALE**, reversibile. Aste e coperture per altezza max. 2265.

Scrochi in acciaio con autobloccante. Spessore di fissaggio in nylon.

Bocchetta laterale e per alto e basso con spessori mm 1-2-3. Dima.

Istruzioni di montaggio. Viti di fissaggio.

Accessori abbinabili da ordinare a parte:

Comando esterno 9401* - Cilindro esterno 859000857

Aste e coperture 9410030* per porte da 3400 mm

Incontro elettrico 56800*0

Bocchette 94100*

Kit guarnizioni termoespandenti 94000030

Verniciato grigio	9466020304	D	1	-	1
Verniciato bianco	9466020404	D	1	-	1
Verniciato nero	9466020504	D	1	-	1

Accessori

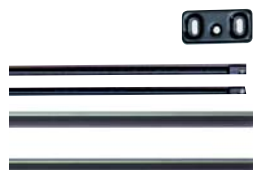

Aste e coperture per "PAD" finitura verniciato. Per porte con altezza massima mm 3400.

Una bocchetta per due ante, senza spessori. Tappo per scrocco laterale maniglione.

Verniciato grigio	94100303	B	5	-	5
Verniciato bianco	94100304	C	5	-	5
Verniciato nero	94100305	A	5	-	5



Code

Min. ord.
Confezione
multipla
Confezione
singola
Status

Pad-Bolt Inox

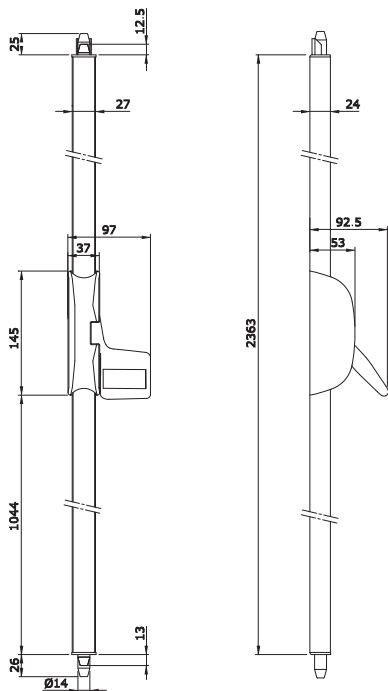

Dispositivo per uscite di emergenza azionato mediante **PIASTRA A SPINTA "PAD BOLT INOX" TAGLIAFUOCO CHIUSURA DUPLICE VERTICALE**, reversibile. Aste e coperture per altezza max.2400. Bocchette per puntali. Bocchetta Bolt. Puntali alto/basso autobloccanti. Dima. Istruzioni di montaggio. Viti di fissaggio.

Accessori abbinabili:

Comando esterno 9401*

Cilindro esterno 859000859

Aste e coperture 94300302 per porte da 3400 mm

Kit guarnizioni termoespandenti 94000030

PVD

9472020204 D 1 - 1



Code
Status
Confezione
singola
Confezione
multipla
Min. ord.

Pad-Bolt Inox

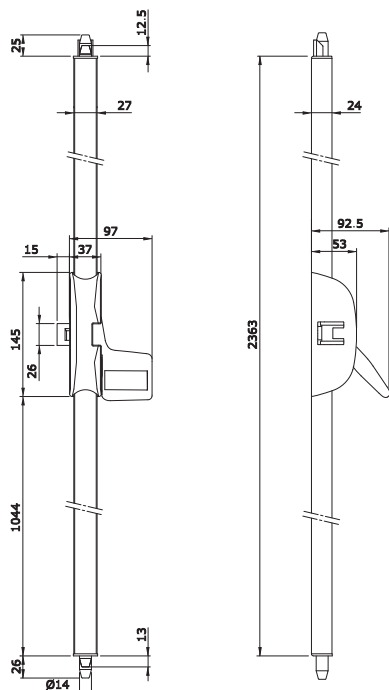

Dispositivo per uscite di emergenza azionato mediante **PIASTRA A SPINTA "PAD BOLT INOX" TAGLIAFUOCO CHIUSURA TRIPLICE VERTICALE**, reversibile. Aste e coperture per altezza max.2400. Bocchette per puntali. Bocchetta Bolt. Bocchetta laterale. Puntali alto/basso autobloccanti. spessore in nylon. Dima. Istruzioni di montaggio. Viti di fissaggio.

Accessori abbinabili:

Comando esterno 9401*
Cilindro esterno 859000859
Aste e coperture 94300302 per porte da 3400 mm
Bocchette 94100*
Kit guarnizioni termoespandenti 94000030
PVD

9473020204 D 1 - 1

Accessori



Aste e coperture. Una bocchetta per due ante, senza spessori. Tappo per scrocco laterale maniglione.



Per porte H max mm 3400 finitura PVD

94300302 B 5 - 5



Code

Min. ord.
Confezione
multipla
Confezione
singola
Status

Pad-Bolt

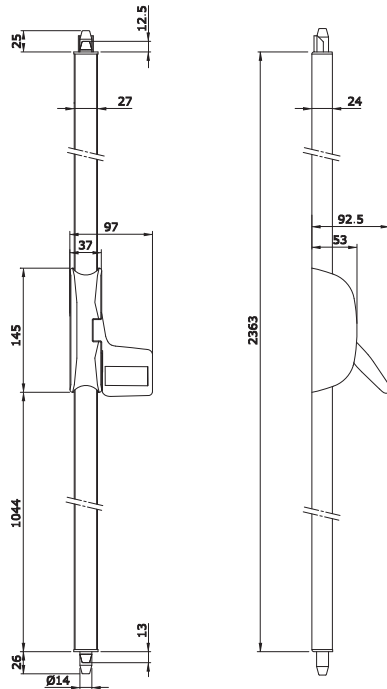

Dispositivo per uscite di emergenza azionato mediante **PIASTRA A SPINTA "PAD BOLT" TAGLIAFUOCO CHIUSURA DUPLICE VERTICALE**, reversibile. Aste e coperture per altezza max.2400. Bocchette per puntali. Bocchetta Bolt. Puntali alto/basso autobloccanti. Dima. Istruzioni di montaggio. Viti di fissaggio.

Accessori abbinabili:

Comando esterno 9401*
Cilindro esterno 859000857
Aste e coperture 9430030* per porte da 3400 mm
Kit guarnizioni termoespandenti 94000030

Verniciato grigio	9472020304	D	1	-	1
Verniciato bianco	9472020404	C	1	-	1
Verniciato nero	9472020504	D	1	-	1



Code

Min. ord.
Confezione
multipla
Confezione
singola
Status

Pad-Bolt

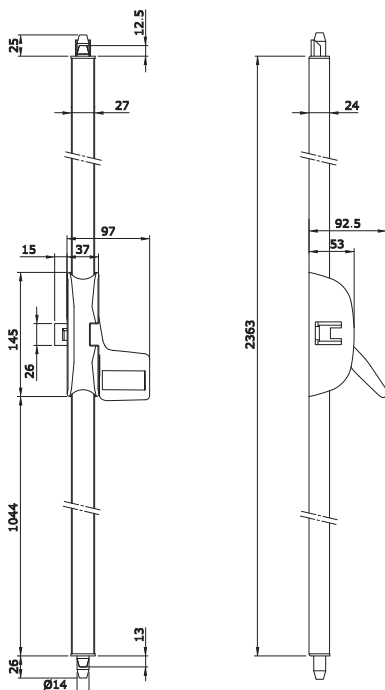

Dispositivo per uscite di emergenza azionato mediante **PIASTRA A SPINTA "PAD BOLT" TAGLIAFUOCO CHIUSURA TRIPLICE VERTICALE**, reversibile. Aste e coperture per altezza max.2400.

Bocchette per puntali. Bocchetta Bolt. Bocchetta laterale. Puntali alto/basso autobloccanti. spessore in nylon. Dima. Istruzioni di montaggio. Viti di fissaggio.

Accessori abbinabili:

Comando esterno 9401*

Cilindro esterno 859000857

Aste e coperture 9430030* per porte da 3400 mm

Bocchette 94100*

Kit guarnizioni termoespandenti 94000030

Verniciato grigio

9473020304 D 1 - 1

Verniciato bianco

9473020404 D 1 - 1

Verniciato nero

9473020504 D 1 - 1

Accessori



Aste e coperture. Una bocchetta per due ante, senza spessori. Tappo per scrocco laterale maniglione.



Per porte H max mm 3400 finitura verniciato grigio

94300303 C 5 - 5

Per porte H max mm 3400 finitura verniciato bianco

94300304 D 5 - 5

Per porte H max mm 3400 finitura verniciato nero

94300305 C 5 - 5



Belvedere.

**Accessori vetro
per montaggio
di maniglioni Base,
Push e Bolt
su porte a vetro.**

Code
Confezione
singola
Status
Min. ord.
Confezione
multipla

Belvedere

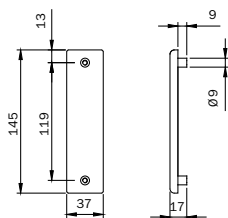

Kit accessori per montaggio su porte a vetro. **PER GRUPPO SERRATURA CENTRALE MANIGLIONE TIPO "A". SENZA COMANDO ESTERNO.** Reversibile. Placche finitura nichelato satinato, guarnizioni, viti di fissaggio. Istruzioni.

Abbinabili a:

maniglioni antipanico serie "BASE"
maniglioni antipanico serie "BOLT"

94100506 C 1 - 1

esterna destra

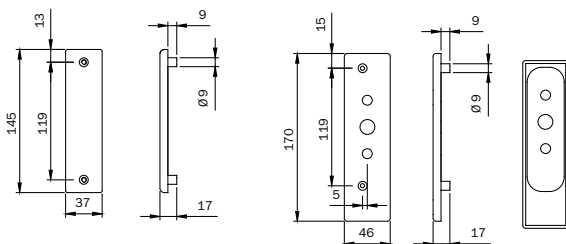

Kit accessori per montaggio su porte a vetro. **PER GRUPPO SERRATURA CENTRALE MANIGLIONE TIPO "A". ABBINABILE A COMANDO ESTERNO PER PORTA APERTURA.** Placche finitura nichelato satinato, guarnizioni, viti di fissaggio. Istruzioni.

Abbinabili a:

maniglioni antipanico serie "BASE"
maniglioni antipanico serie "BOLT"
comando esterno TRIM articolo 94021002 - 94021005 - 94021025

ESTERNA DESTRA

94100516 C 1 - 1

ESTERNA SINISTRA

94100526 C 1 - 1

esterna sinistra

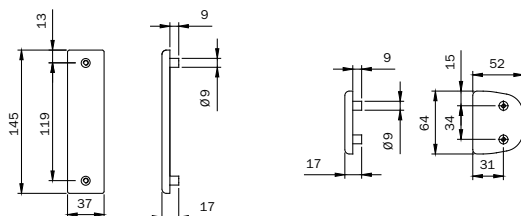

Kit accessori per montaggio su porte a vetro. **PER GRUPPO SERRATURA CENTRALE MANIGLIONE TIPO "B". SENZA COMANDO ESTERNO. REVERSIBILE.** Placche finitura nichelato satinato, guarnizioni, viti di fissaggio. Istruzioni.

Abbinabili a:

maniglioni antipanico serie "PUSH"
maniglioni antipanico serie "PUSH BOLT"

94100536 D 1 - 1

Code
Confezione
singola
Status
Min. ord.
multiple
Confezione
singola
Status

Belvedere

esterna destra

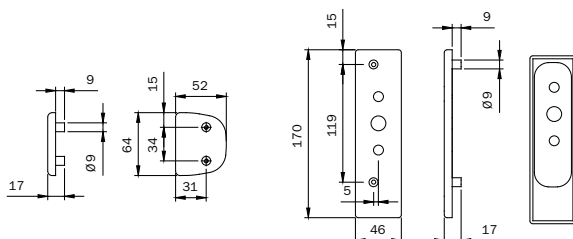

Kit accessori per montaggio su porte a vetro. **PER GRUPPO SERRATURA CENTRALE MANIGLIONE TIPO "B"**.
ABBINABILE A COMANDO ESTERNO PER PORTA APERTURA. Placche finitura nichelato satinato,
guarnizioni, viti di fissaggio. Istruzioni.

Abbinabili a:

maniglioni antipanico serie "PUSH"
maniglioni antipanico serie "PUSH BOLT"
comando esterno TRIM articolo 94021002 - 94021005 - 94021025

ESTERNA DESTRA

ESTERNA SINISTRA

94100546	D	1	-	1
94100556	D	1	-	1

esterna sinistra

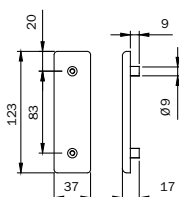

Kit accessori per montaggio su porte a vetro. **PER COPPIA SCROCCHI VERTICALI SERIE "BASE"**.
Placche finitura nichelato satinato, guarnizioni, viti di fissaggio. Istruzioni.

Abbinabili a:

Coppia scrocchi verticali articolo 94102015*

94100566	C	1	-	1
-----------------	---	---	---	---

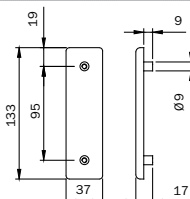

Kit accessori per montaggio su porte a vetro. **PER COPPIA SCROCCHI LATERALI SERIE "BASE"**.
Placche finitura nichelato satinato, guarnizioni, viti di fissaggio. Istruzioni.

Abbinabili a:

Coppia scrocchi laterali articolo 94102035*

94100576	D	1	-	1
-----------------	---	---	---	---

Code
 Confezione
 multipla
 Confezione
 singola
 Status
 Min. ord.

Belvedere

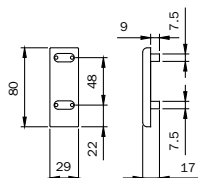

Kit accessori per montaggio su porte a vetro. **PER COPPIA PUNTALI VERTICALI SERIE "BOLT"**.
 Placche finitura nichelato satinato, guarnizioni, viti di fissaggio. Istruzioni.

Abbinabili a:

maniglioni antipanico serie "BOLT - PUSH BOLT" articolo 943* - 945* **94100586** C 1 - 1

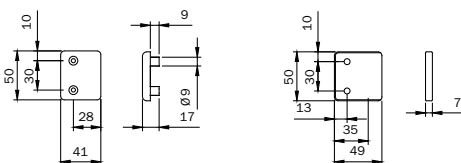

Kit accessori per montaggio su porte a vetro. **PER BOCCHETTA LATERALE E VERTICALE SUPERIORE**.
 Placche finitura nichelato satinato, guarnizioni, viti di fissaggio. Istruzioni.

Abbinabili a:

bocchette articolo 9410010* - 9410011* **94100596** C 1 - 1

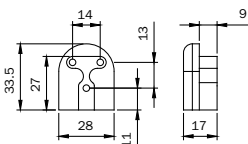

Kit accessori per montaggio su porte a vetro. **PER BOCCHETTA REGOLABILE SUPERIORE SERIE "BOLT"**.
 Placche finitura nichelato satinato, guarnizioni, viti di fissaggio. Istruzioni.

Abbinabili a:

maniglioni antipanico serie "BOLT - PUSH BOLT- PAD BOLT" **94100606** C 1 - 1

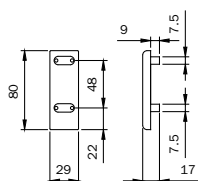

Kit accessori per montaggio su porte a vetro. **PER PROLUNGA COPERTURE ASTE**.
 Placche finitura nichelato satinato, guarnizioni, viti di fissaggio. Dime. Istruzioni.

Abbinabili a:

tutti i kit aste e coperture per porte con altezza massima mm3400 **94100636** D 1 - 1



Kit profili mascheratura aste per montaggio su porte a vetro fino a **mm 1047**
 per montaggio su porte a vetro. mm 1047

94100616 C 1 - 1

Configuratori per antipánico “Base” per porte in vetro ad un’anta

		CON SCROCCHI										BOLT				
94100506																
94100516		▲	▲	▲	▲	▲	▲	▲	▲	▲	▲	▲	▲	▲	▲	▲
94100526																
94100566				●	●	●	●	●								
94100576								●	●	●	●					
94100586												●	●	●	●	●
94100596			●		●		●	●		●	●		●	●		●
94100606													●		●	●
94100616				●	●	●	●	●	●	●	●	●	●	●	●	●

- = Elementi necessari (● ● = 2 pcs, ● ● ● = 3 pcs)
- ▲ = Scegliere 1 kit in funzione del comando esterno e della “mano” della porta
- = Scegliere 2 kit in funzione del comando esterno e della “mano” della porta

Configuratori per antipanico “Base” per porte in vetro a due ante

		CON SCROCCHI						BOLT	
94100506									
94100516		■	■	■	■	■	■	■	■
94100526									
94100566		●	●	●	●	●	●		
94100576				●	●	●	●		
94100586								●	●
94100596		●	● ●	● ● ●	● ● ● ●	● ●	● ● ●	●	●
94100606									●
94100616		●	●	● ●	● ●	● ●	● ●	●	●

● = Elementi necessari (● ● = 2 pcs, ● ● ● = 3 pcs)

▲ = Scegliere 1 kit in funzione del comando esterno e della “mano” della porta

■ = Scegliere 2 kit in funzione del comando esterno e della “mano” della porta

Configuratori per antipanico "Push" per porte in vetro ad un'anta

	CON SCROCCHI										BOLT				
94100536															
94100546	▲	▲	▲	▲	▲	▲	▲	▲	▲	▲	▲	▲	▲	▲	▲
94100556															
94100566			●	●	●	●	●								
94100576								●	●	●	●				
94100586												●	●	●	●
94100596		●		●		●	●		●	●		●	●		●
94100606													●		●
94100616			●	●	●	●	●	●	●	●	●	●	●	●	●

● = Elementi necessari (● ● = 2 pcs, ● ● ● = 3 pcs)

▲ = Scegliere 1 kit in funzione del comando esterno e della "mano" della porta

■ = Scegliere 2 kit in funzione del comando esterno e della "mano" della porta

Configuratori per antipanico "Push" per porte in vetro a due ante

	CON SCROCCHI						BOLT	
94100536								
94100546	■	■	■	■	■	■	■	■
94100556								
94100566	●	●	●	●	●	●		
94100576			●	●	●	●		
94100586							●	●
94100596	●	● ●	● ● ●	● ● ● ●	● ●	● ● ●	●	●
94100606								●
94100616	●	●	● ●	● ●	● ●	● ●	●	●

● = Elementi necessari (● ● = 2 pcs, ● ● ● = 3 pcs)

▲ = Scegliere 1 kit in funzione del comando esterno e della "mano" della porta

■ = Scegliere 2 kit in funzione del comando esterno e della "mano" della porta



Trim-Tronic

**Comando esterno
elettronico
abbinabile a tutti
i dispositivi antipanico
e di emergenza**



Code
Status
Confezione
singola
Confezione
multipla
Min. ord.

Trim-Tronic

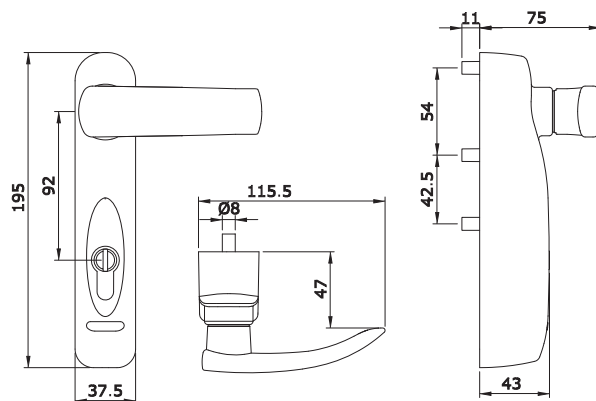

Comando esterno elettromeccanico per antipanico. **MANIGLIA E CILINDRO R6** profilo europeo in dotazione articolo 880930109. Il comando esterno **elettromeccanico TRIM-TRONIC** permette il controllo a distanza delle entrate da una uscita di antipanico o di emergenza. Può essere abbinato ai maniglioni da applicare meccanici. **Può essere installato sia su porte Dx che SX.**

Tramite il cilindro si possono impartire i comandi di abilitazione e disabilitazione della maniglia e i **2 led** di segnalazione indicano lo stato di abilitazione della maniglia.

I comandi di abilitazione e di disabilitazione della maniglia possono essere **impartiti anche a distanza tramite due normali pulsanti elettrici**, collegati con cavo accessorio (codice 94403030E) dotati di connettore che ha anche la funzione di: trasferire l'alimentazione e le segnalazioni dello stato della maniglia.

I comandi elettrici che possono essere impartiti a distanza sono:

Pulsante 1: abilita la maniglia per 5 secondi oppure per tutto il tempo durante il quale il pulsante resta premuto.

Pulsante 2: disabilitazione della chiave

Caratteristiche:

Cassa in zama. Maniglia folle quando disabilitata

Alimentazione 12 VDC. Uscita segnalazione stato maniglia e chiave (abilitata / disabilitata)

Ingresso pulsante di abilitazione / disabilitazione

Ingresso pulsante di blocco chiave meccanica.

Cilindro monoprofilo R6 europeo da 40 mm Tre chiavi.

Quadro maniglia. Viti di fissaggio. Dima e Istruzioni di montaggio.

Accessori abbinabili da ordinare a parte:





Cavo di collegamento L 5,0 mt. Codice 94403030E

Alimentatore 12VDC-2A codice 94403000E

Passacavo anta mobile codice 94403010E

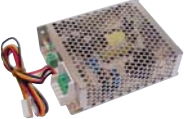
verniciato grigio	94091103E	D	1	-	1
verniciato bianco	94091104E	D	1	-	1
verniciato nero	94091105E	D	1	-	1
verniciato grigio (AD ESAURIMENTO)	94091003E	D	1	-	1
verniciato bianco (AD ESAURIMENTO)	94091004E	D	1	-	1
verniciato nero (AD ESAURIMENTO)	94091005E	D	1	-	1

Accessori

	Code	Status	Confezione singola	Confezione multipla	Min. ord.
 <p>Alimentatore 230VCA - 12VDC - 3A</p>	94403000E	C	1	-	1
 <p>Passacavo flessibile da applicare L=300</p>	94403010E	C	1	-	1
 <p>Passacavo flessibile da incasso L=300</p>	94403110E	D	1	-	1
 <p>Cavo 5Mt. di connessione TRIM TRONIC.</p>	94403030E	B	1	-	1



Trim

**Comando esterno
abbinabile a tutti i
dispositivi antipanico
e di emergenza
IDEA**

Code
Confezione
singola
Status
Min. ord.
Confezione
multipla

Trim



Massimo spessore della porta
mm 105

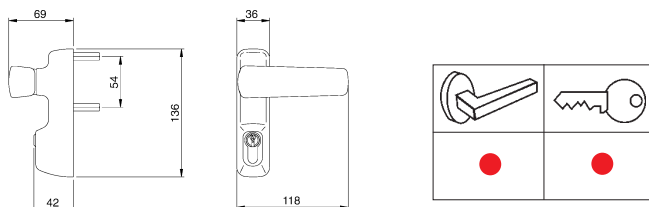

Comando esterno per antipanico. Tagliafuoco, **MANIGLIA E CILINDRO** 5 spine profilo europeo in dotazione articolo 820930109. Kit guarnizioni termoespandenti. Quadro maniglia. Viti di fissaggio. Foglio istruzioni.

Finitura PVD **94011002T** A 1 - 1



Massimo spessore della porta
mm 105

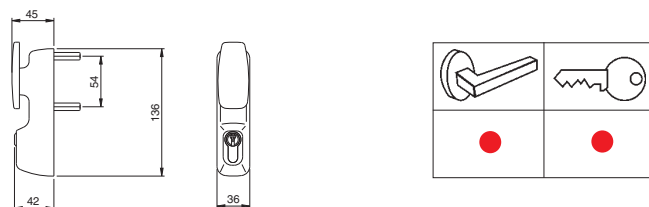

Comando esterno per antipanico. Tagliafuoco, **POMOLO MOBILE** e cilindro 5 spine profilo europeo in dotazione articolo 820930109. Kit guarnizioni termoespandenti. Quadro maniglia. Viti di fissaggio. Foglio istruzioni.

Finitura PVD **94012002T** C 1 - 1



Massimo spessore della porta
mm 105

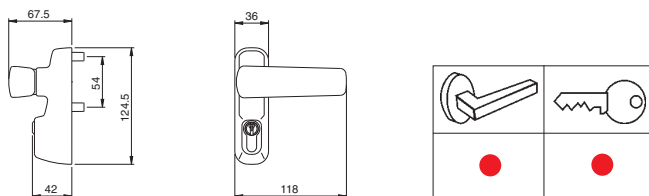

Comando esterno per antipanico, **MANIGLIA E CILINDRO** 5 spine profilo europeo in dotazione articolo 820930109. Quadro maniglia. Viti di fissaggio. Foglio istruzioni.

Finitura PVD **94021002** B 1 - 1



Massimo spessore della porta
mm 105

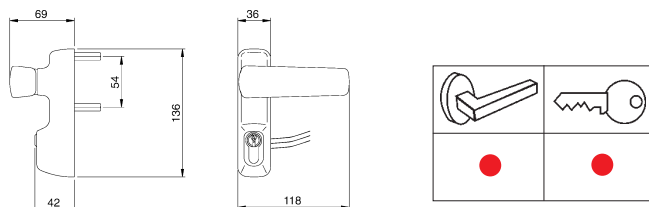

Comando esterno con microswitch per maniglioni antipanico. Tagliafuoco, composto da **MANIGLIA E CILINDRO** in dotazione articolo 820930109. Il **MICROINTERRUTTORE** dà il segnale di "Stato maniglia bloccata" ossia "Stato chiuso" e "Stato maniglia libera di ruotare" ossia "Stato aperto".

Massimo spessore della porta 105 mm

Verniciato grigio	94011013T	D	1	-	1
Verniciato bianco	94011014T	D	1	-	1
Verniciato nero	94011015T	C	1	-	1

Trim



Massimo spessore della porta
mm 105

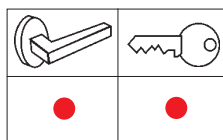
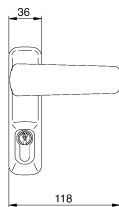
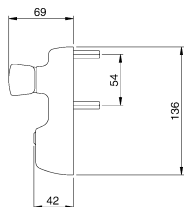

Comando esterno verniciato per antipanico. Tagliafuoco, **MANIGLIA E CILINDRO** 5 spine profilo europeo in dotazione articolo 820930109. Quadro maniglia. Viti di fissaggio. Foglio istruzioni.

Verniciato grigio	94011003T	A		
Verniciato bianco	94011004T	A		
Verniciato nero	94011005T	A	1	- 1



Massimo spessore della porta
mm 105

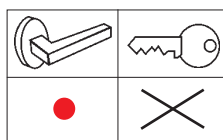
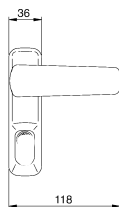
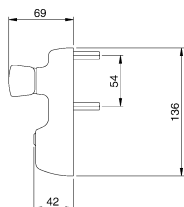

Comando esterno per antipanico, Tagliafuoco, **SOLO MANIGLIA**. Quadro maniglia. Viti di fissaggio. Foglio istruzioni.

Verniciato grigio	94014003T	D	1	- 1
Verniciato bianco	94014004T	D	1	- 1
Verniciato nero	94014005T	C	1	- 1



Massimo spessore della porta
mm 105

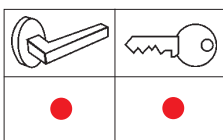
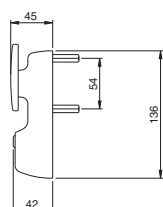

Comando esterno per antipanico, Tagliafuoco, **POMOLO MOBILE E CILINDRO** 5 spine profilo europeo in dotazione articolo 820930109. Quadro pomolo mobile. Viti di fissaggio. Foglio istruzioni.

Verniciato grigio	94012003T	B	1	- 1
Verniciato bianco	94012004T	C	1	- 1
Verniciato nero	94012005T	B	1	- 1



Massimo spessore della porta
mm 105

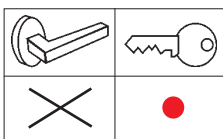
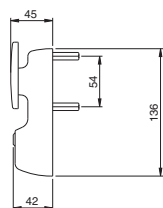

Comando esterno per antipanico, Tagliafuoco, **POMOLO FISSO E CILINDRO** 5 spine profilo europeo in dotazione articolo 820930109. Quadro pomolo fisso. Viti di fissaggio. Foglio istruzioni.

Verniciato grigio	94013003T	D	1	- 1
Verniciato bianco	94013004T	D	1	- 1
Verniciato nero	94013005T	A	1	- 1

Code
Status
Confezione
singola
multiple
Min. ord.

Trim



Massimo spessore della porta
mm 105

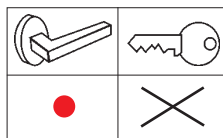
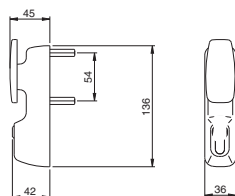

Comando esterno per antipanico, Tagliafuoco, **SOLO POMOLO MOBILE**. Quadro maniglia.

Viti di fissaggio. Foglio istruzioni.

Verniciato grigio

94015003T D 1 - 1

Verniciato bianco

94015004T D 1 - 1

Verniciato nero

94015005T D 1 - 1



Massimo spessore della porta
mm 105

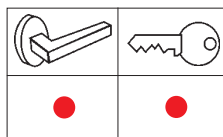
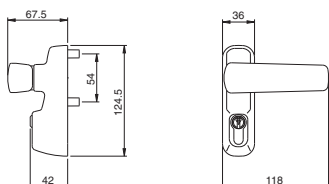

Comando esterno verniciato per antipanico, **MANIGLIA E CILINDRO** 5 spine profilo europeo in dotazione articolo 820930107. Quadro maniglia. Viti di fissaggio. Foglio istruzioni.

Verniciato grigio

94021003 B 1 - 1

Verniciato bianco

94021004 B 1 - 1

Verniciato nero

94021005 A 1 - 1



Massimo spessore della porta
mm 105

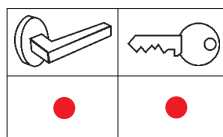
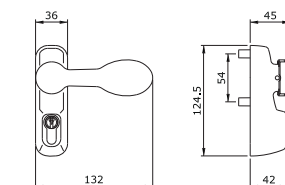

Comando esterno verniciato per antipanico, **MANIGLIA RIBASSATA E CILINDRO** 5 spine profilo europeo in dotazione articolo 820930107. Quadro maniglia. Viti di fissaggio. Foglio istruzioni.

Verniciato nero

94021025 A 1 - 1



Massimo spessore della porta
mm 105

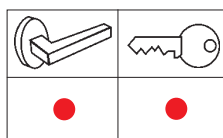
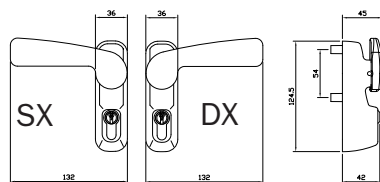

Comando esterno verniciato nero per antipanico, **MANIGLIA RIBASSATA E CILINDRO** 5 spine profilo europeo in dotazione articolo 820930107. Quadro maniglia. Viti di fissaggio. Foglio istruzioni. **NON REVERSIBILE.**

Destra

94021035..D D 1 - 1

Sinistra

94021035..S D 1 - 1

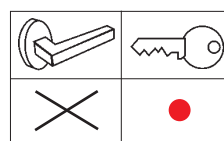
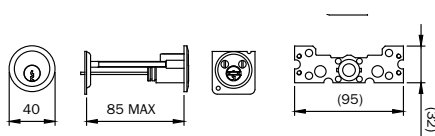

Cilindro esterno staccato da applicare su porte spessore max mm 85.

Chiave 5 spine grande. Piastra e viti per fissaggio dall'interno. Quadro adattatore. Istruzioni. Tre chiavi.

Ottone

859000857 C 1 10 10

Ottone Nichelato

859000859 C 1 10 10



Code
Status
Confezione
singola
multipla
Min. ord.

Match per antipanico



* DC: tempo massimo di alimentazione 10 secondi

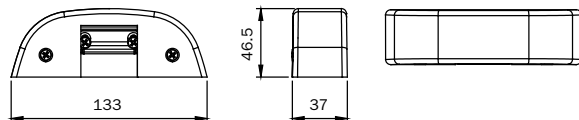

Incontro elettrico per maniglioni antipanico serie "BASE e PUSH". **APERTURA CON SGANCIAMENTO PERMANENTE** dopo l'impulso elettrico. Adatto per profili in PVC legno e alluminio complanari e con sormonto fino a 24 mm. Non adatto per uso su porte tagliafuoco.

Alimentazione **12V. AC 15W.**

Verniciato nero	5680000	A	1	-	1
Verniciato grigio	5680003	C	1	-	1
Verniciato bianco	5680004	D	1	-	1

Incontro elettrico per maniglioni antipanico serie "BASE e PUSH". **APERTURA CON SGANCIAMENTO LIMITATO** (rimane sganciato solo durante l'impulso elettrico).

Adatto per profili in PVC legno e alluminio complanari e con sormonto fino a 24 mm. Non adatto per uso su porte tagliafuoco.

Alimentazione **24V AC 15W.**

Verniciato nero	5680020	C	1	-	1
Verniciato grigio	5680023	D	1	-	1
Verniciato bianco	5680024	D	1	-	1

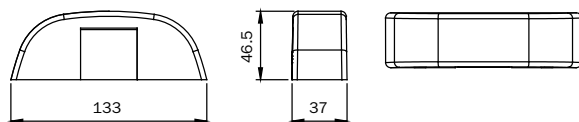

KIT COPERTURA PER INCONTRO ELETTRICO 56800*. Composto da: copertura meccanismo e piastra di fissaggio incontro elettrico.

Incontro da ordinare a parte

Finitura in PVD	5680012	C	1	-	1
-----------------	----------------	---	---	---	---

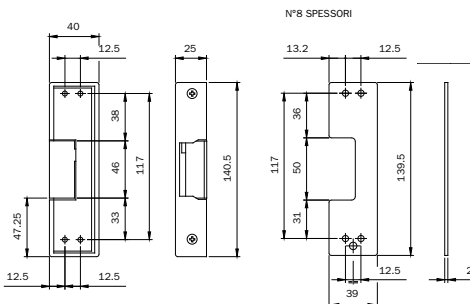

Incontro elettrico per maniglioni antipanico serie PUSH BAR. Apertura con **SGANCIAMENTO PERMANENTE DOPO L'IMPULSO ELETTRICO**. Non adatto per serie IDEA BASE e per uso su porte tagliafuoco. Alimentazione **12V. AC 15W.**

Verniciato nero	5670000	B	1	-	1
-----------------	----------------	---	---	---	---



Code
Status
Confezione
singola
multipla
Min. ord.

Incontri

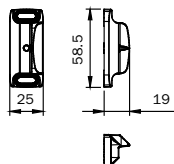

Incontro per maniglioni antipanico serie "BASE e PUSH" chiusura superiore e laterale, in zama.
Per profili metallici e legno.

Zincato nero

94100090 B 5 - 5

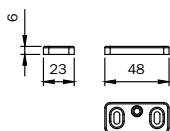

Incontro per maniglioni antipanico serie "BASE e PUSH" chiusura laterale, in acciaio inox con spessori.
Idoneo per porte TAGLIAFUOCO. Per porte a due ante. Universale per tutti i profili.

Acciaio INOX

94100102 D 5 - 5

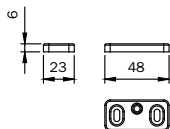

Incontro per maniglioni antipanico serie "BASE e PUSH" chiusura laterale, in acciaio verniciato con spessori.
Idoneo per porte TAGLIAFUOCO. Per porte a due ante. Universale per tutti i profili.

Verniciato nero

94100100 D 1 - 5

Verniciato grigio

94100103 D 1 - 5

Verniciato bianco

94100104 D 1 - 5

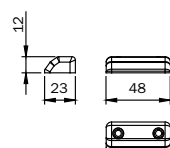

Incontro per maniglioni antipanico serie "BASE e PUSH" chiusura superiore e laterale, in acciaio inox
con spessori. Idoneo per porte TAGLIAFUOCO. Universale per tutti i profili.

Acciaio INOX

94100112 D 1 - 5

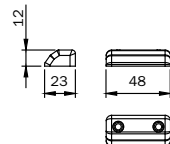

Incontro per maniglioni antipanico serie "BASE e PUSH" chiusura superiore e laterale, in acciaio verniciato
con spessori. Idoneo per porte TAGLIAFUOCO. Universale per tutti i profili.

Verniciato nero

94100110 B 1 - 5

Verniciato grigio

94100113 D 1 - 5

Verniciato bianco

94100114 D 1 - 5



Code
Status
Confezione
singola
multipla
Min. ord.

Incontri

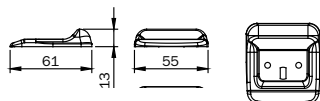

Incontro per maniglioni antipanico serie "BASE e PUSH" chiusura a pavimento, in acciaio verniciato.
Idoneo per porte TAGLIAFUOCO.

Verniciato nero	94100120	C	1	-	5
Verniciato grigio	94100123	D	1	-	5
Verniciato bianco	94100124	D	1	-	5
Finitura nichelato	94100127	D	1	-	5

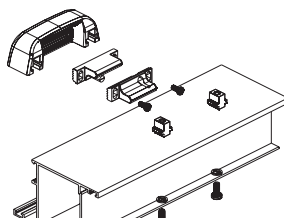
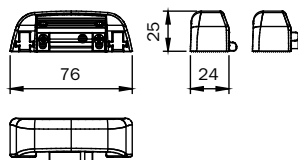

Incontro regolabile PVD per maniglioni antipanico serie "BASE e PUSH" INOX superiore o laterale per porta singola o due ante. Adatto per profili complanari e con sormonto fino a 11 mm.

Finitura PVD	94100132	D	1	-	5
--------------	-----------------	---	---	---	---

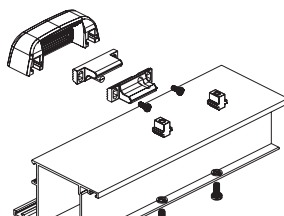
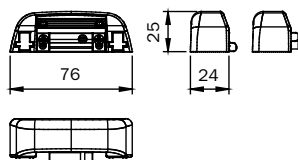

Incontro regolabile per maniglioni antipanico serie "BASE e PUSH" chiusura superiore e laterale, verniciato scivolo in zama. Per porta singola o due ante. Adatto per profili complanari e con sormonto fino a mm 11. Viti di fissaggio. Foglio istruzioni.

Verniciato nero	94100130	B	1	-	5
Verniciato grigio	94100133	C	1	-	5
Verniciato bianco	94100134	B	1	-	5

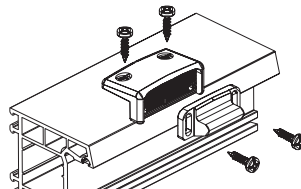
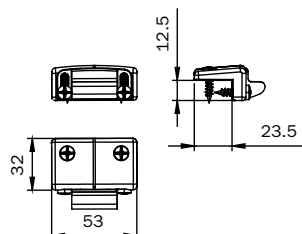

Incontro regolabile PVD per maniglioni antipanico serie "BASE e PUSH" INOX superiore o laterale Per porta singola o due ante. Adatto per profili con sormonto da mm 14 a mm 24. Viti di fissaggio. Foglio istruzioni.

Finitura PVD	94100152	D	1	-	5
--------------	-----------------	---	---	---	---



Code
Status
Confezione
singola
multiple
Confezione
multiple
Min. ord.

Incontri

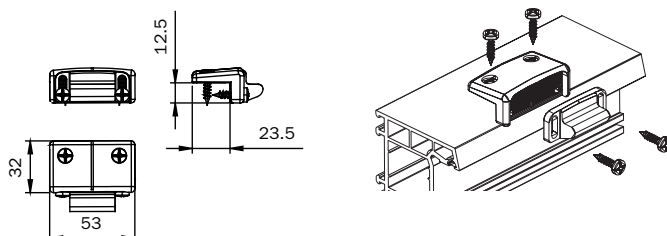

Incontro regolabile per maniglioni antipanico serie **"BASE e PUSH"** chiusura superiore e laterale, verniciato scivolo in zama. Per porta singola o due ante. Adatto per profili con sormonto da mm 14 a mm 24. Viti di fissaggio. Foglio istruzioni.

Verniciato nero	94100150	A	1	-	5
Verniciato grigio	94100153	B	1	-	5
Verniciato bianco	94100154	B	1	-	5

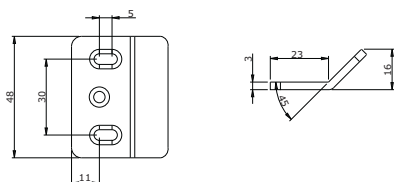

Incontro laterale in acciaio per maniglioni antipanico serie **"BASE - PUSH - PAD e BOLT"** (anche per porte tagliafuoco).

Verniciato nero	94100145	C	1	-	5
Verniciato grigio	94100143	D	1	-	5
Verniciato bianco	94100144	D	1	-	5

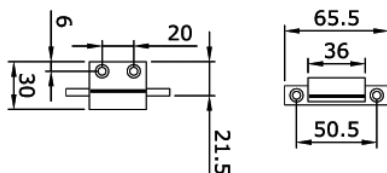
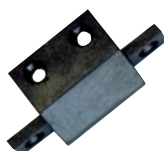

Incontro laterale in nylon per maniglioni antipanico serie "PUSH-BAR" per porte in legno o PVC.	949856	C	1	-	1
--	---------------	---	---	---	---

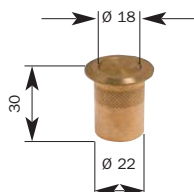

Boccola a pavimento in ottone con tappo a molla antipolvere per aste. Foro interno D 18.
Per puntale maniglioni antipanico serie **"BOLT"**

040807	C	10	-	10
---------------	---	----	---	----



Code
Status
Confezione
singola
Confezione
multipla
Min. ord.

Accessori

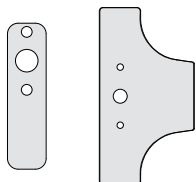

Kit guarnizioni termoespandenti per antipanico tagliafuoco **"PUSH BAR e TRIM"** tagliafuoco.

94000010 D 10 - 10



Kit guarnizione termoespandente, lato serratura, per **"PUSH PALMO"** per porte TAGLIAFUOCO art. 9449

94000020 D 10 - 10

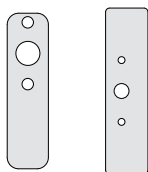

Kit guarnizioni termoespandenti per antipanico tagliafuoco serie **"BASE e TRIM"** tagliafuoco.

94000030 D 10 - 10



Piastra, per serie **"BASE e PUSH"** in acciaio zincato, per predisposizione fissaggio maniglione, idoneo per porte TAGLIAFUOCO. Viti di fissaggio.

94100040 C 10 - 10



Piastra, per serie **"BASE e PUSH"** in acciaio zincato, per predisposizione fissaggio scrocchi alto e basso, idoneo per porte TAGLIAFUOCO. Viti di fissaggio.

94100050 D 10 - 10



Kit per funzione "fermo a giorno" da inserire nel supporto maniglioni **"BASE e BOLT"**.

94100070 C 10 - 10



Cuffia posteriore verniciata NERO con funzione "fermo a giorno" per maniglione **"PUSH"** serie 9424.

94200075 C 1 - 1



Coppia manigliette autoadesive da incollare sulla base del **"PUSH BAR"**.

Verniciato GRIGIO

94400073 D 1 - 1

Verniciato BIANCO

94400074 D 1 - 1

Verniciato NERO

94400075 D 1 - 1



Code
Status
Confezione
singola
multiple
Confezione
multiple
Min. ord.

Accessori

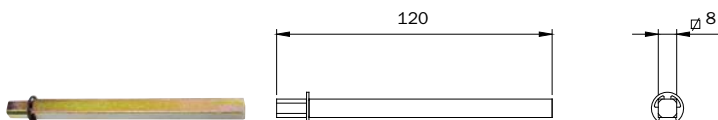

Quadro maniglia prolungato per porte con spessore fino a mm 105. Per serie **IDEA**

947880 C 10 - 10



Blocchetto guida e fissaggio aste . Per serie **IDEA**

94100195 D 10 - 10

Microinterruttori



Microinterruttore, da inserire nel supporto maniglione "**BASE e BOLT**", per rilevamento apertura porta.
Abbinabile a sistemi di sicurezza. Foglio istruzioni.

94100060 C 1 - 1



Microinterruttore, da inserire nel supporto maniglione "**PUSH**" serie 9424 , per rilevamento apertura porta.
Abbinabile a sistemi di sicurezza. Foglio istruzioni.

94200060 C 1 - 1



Microinterruttore, da inserire nella base maniglione "**PUSH BAR**" serie 944*, per rilevamento porta aperta.
Abbinabile a sistemi di sicurezza. Foglio istruzioni.

94800030 D 1 - 1



Chiudiporta |



Che cos'è il marchio CE?

Le lettere “CE” apposte su un prodotto permettono al fabbricante di dimostrare di adempiere ai requisiti di tutte le direttive europee applicabili. Il marchio CE è rilasciato da enti certificati ad esempio CETIM (Francia), ICIM (Italia), WARRINGTON (Gran Bretagna), AENOR (Spagna), MPA DORTMUND (Germania). Il marchio CE:

- dal 5 Marzo 2007 è obbligatorio sui dispositivi di chiusura delle porte, sui selettori di porte, sui dispositivi di arresto elettromagnetici (ossia le norme EN 1154, EN 1155 e EN 1158). Da questa data, non è ammesso l'impiego su porte antincendio di dispositivi senza il marchio CE;
- Indica ai governi che il prodotto può essere venduto legalmente nell'Unione europea (UE) e nella zona europea di libero scambio (ZELE);
- garantisce che il prodotto può circolare liberamente in tutto il mercato unico europeo;
- indica ai clienti che il prodotto è conforme alle norme di sicurezza riconosciute e garantisce anche un livello di qualità minima;
- rinforza la credibilità del prodotto;
- contribuisce ad aumentare le vendite e la soddisfazione dei clienti.

È obbligatorio apporre questo marchio distintivo sul foglio d'istruzione e/o sull'imballo e/o sul prodotto.

L'ente certificatore rilascia un certificato CE, che attesta che le prove tecniche, le prove a fuoco e il sistema rispondono alle direttive Europee.

Il marchio CE è obbligatorio in virtù delle direttive di Nuovo Approccio. Numerosi prodotti sono interessati da questa normativa. Per entrare nel mercato europeo, alcuni di questi prodotti devono riportare il marchio CE – si tratta di una prescrizione giuridica.





Norma EN 1154 in poche parole

Norma di riferimento attuale: UNI EN 1154:2003

A partire da tale data questa norma annulla e sostituisce qualsiasi altra norma nazionale.

Oggetto: tutti i chiudiporta aerei, a incasso nella/sulla porta o nella/sulla architrave oltre a quelli a pavimento. Le cerniere a molla non rientrano nel campo di applicazione di questa norma (poiché non esercitano un ammortizzamento affidabile al momento della chiusura, dicit EN 1154).

Concretamente: questa norma definisce l' idoneità di un chiudiporta ad essere utilizzato su un tipo di porta o un altro. Tiene conto di svariati criteri che devono assolutamente comparire nelle istruzioni di montaggio del prodotto. Questo marchio comprende le sei caselle descritte di seguito.

Promemoria forze EN

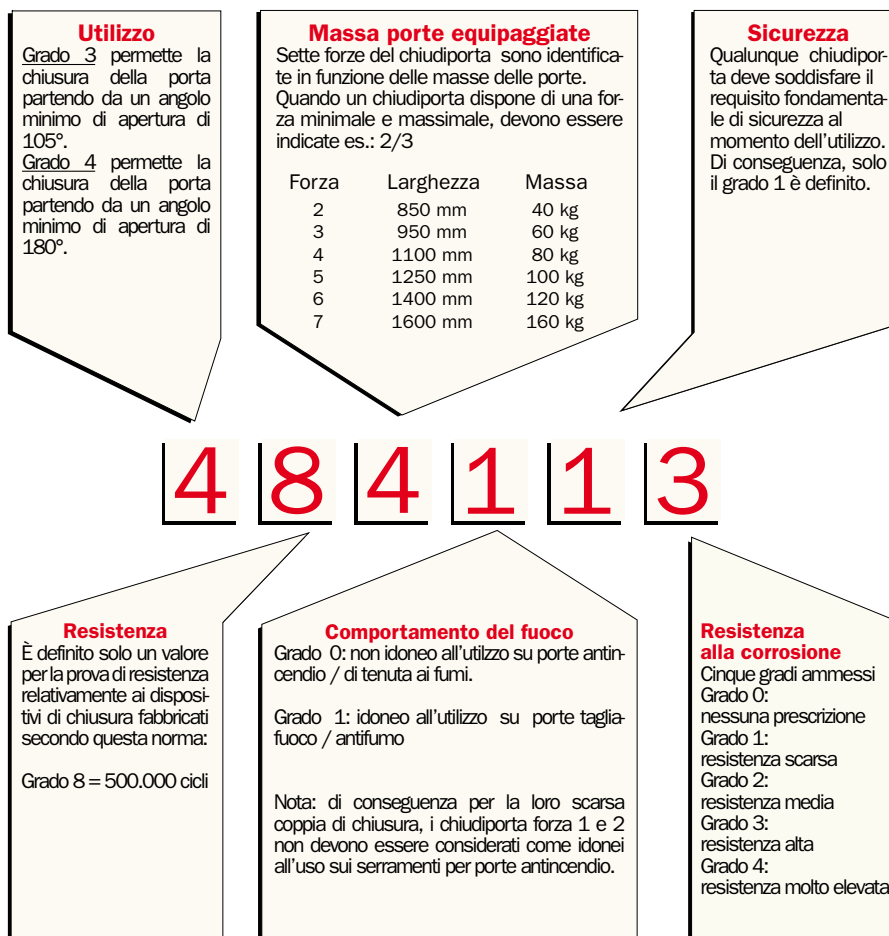

Classificazione in materia di resistenza al fuoco

SF stabile al fuoco: è soddisfatto solo il criterio di resistenza meccanica. È la capacità di un materiale o di un pezzo lavorato di rimanere in posizione o di garantire la propria funzione meccanica per una durata forfetaria indicata in presenza dell'incendio.

PF parafiamma: sono soddisfatti i criteri di resistenza meccanica e di tenuta al fuoco, ai fumi e al gas caldo. Un pezzo lavorato parafiamma non impedisce l'irraggiamento.

Al antincendio: elemento già parafiamma che risponde inoltre al criterio d'isolamento termico. La temperatura limite ammessa sulla faccia non esposta è di 140°C di media e 180°C in un punto.

Questi livelli sono sempre completati dai gradi di classificazione. Corrispondono alla durata minima della resistenza del pezzo lavorato all'esposizione al fuoco. 1/4h, 1/2h, 3/4h, 1h, 2h, 3h, 4h e 6h corrispondono alle durate raccomandate dalle diverse norme. I gradi 1/2h, 1h e 2h sono quelli più utilizzati.

Queste prove sono effettuate in laboratori specializzati e sanzionate con un rapporto di prova. Questo RP è attribuito a un prodotto e solo a quello che è stato sottoposto alla prova (natura, forma e dimensioni).

Breve promemoria sul verbale di collaudo e il verbale:

Quando si effettua una prova di resistenza al fuoco, si ottiene un verbale di collaudo, che descrive lo svolgimento della prova. Se la prova è stata soddisfacente, si ottiene il verbale di classificazione. Si tratta, in effetti, di un documento tecnico in relazione a un metodo di prova normato.

Il verbale è rilasciato da un laboratorio autorizzato dal Ministero degli Interni.

Un accessorio della porta (ad esempio un chiudiporta), non può essere da solo un antincendio. Può avere un verbale di collaudo o un verbale nel quale si dichiara che non contrasta la resistenza al fuoco dell'unità testata.

Norma EN 1634

Prova di resistenza al fuoco dei blocchi porte e dei blocchi di chiusura.

La norma EN 1634 è in vigore dalla sua pubblicazione il 1°Aprile 2004.

Definisce a livello Europeo i criteri e i requisiti per i blocchi porte e le relative periferiche che si definiscono nel seguente modo:

1. Il blocco porta antincendio
2. Il blocco porta parafiamma

Principali criteri a livello Europeo

Francia	Europa
Stabilità al fuoco	R
Parafiamma	(R) E
Antincendio	(R) E I

Esempio: una porta parafiamma 1/2h diventa porta E30

Regolazioni disponibili secondo i chiudiporta

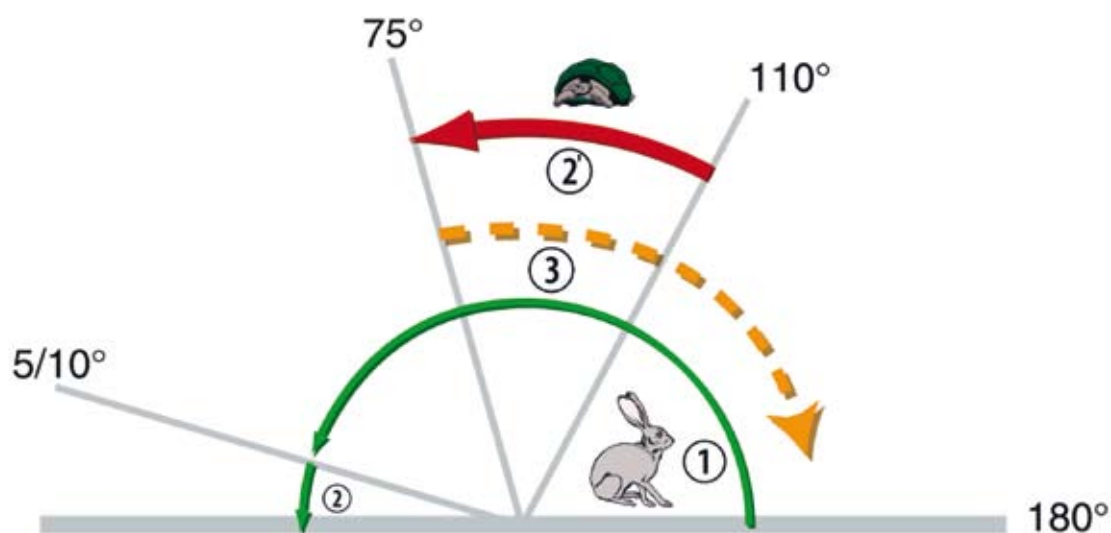

1. Regolazione della velocità di chiusura

Questa regolazione interviene nel campo di apertura massima fino agli ultimi 5 gradi. Permette la regolazione della chiusura della porta nel campo descritto precedentemente.

2. Regolazione del colpo finale o del rallentamento

Questa regolazione interviene negli ultimi 5 o 10 gradi della chiusura. Il colpo finale permette una chiusura rapida e brusca della porta. L'ammortizzamento permette una chiusura dolce della porta, è raccomandato nei seguenti casi:

- Porta tipo HLM
- Problema legato al fenomeno di "SAS"
- Utilizzo di elettromagneti controllo accessi

2'. Regolazione del ritardo

Questa regolazione interviene in un campo compreso tra 110° e 75°. Permette di ritardare la chiusura della porta. È possibile ottenere un ritardo di 90° tra 110° e 75°. Tuttavia se la porta non permette un'apertura a 110°, il ritardo massimo sarà diminuito proporzionalmente a questo valore.

Regolazioni disponibili secondo i chiudiporta

3. Regolazione del freno idraulico all'apertura

Questa regolazione interviene a partire da 75°. Permette un rallentamento idraulico della porta al momento dell'apertura dell'anta. È possibile ottenere un rallentamento più o meno importante della porta. Questa regolazione interviene soprattutto per porte che si aprono all'esterno (esempio, uscite di emergenza, porta tipo HLM...)

4. Regolazione della forza

Questa regolazione non interviene sullo schema. Tuttavia, permette di regolare la forza dell'apparecchio in funzione delle necessità della porta. Questa regolazione può effettuarsi in tre modi:

- Tramite vite (precomprimendo la molla all'interno dell'apparecchio)
- Spostando il braccio a compasso (apparecchio braccio standard)
- Spostando l'apparecchio (apparecchio braccio a slitta)



Code
Status
Confezione
singola
Confezione
multipla
Min. ord.

HL305



Colori:

- Argento
- Nero 9005

Per ordinare il prodotto in colore nero basta aggiungere la desinenza NR al codice.

DI ALTA QUALITÀ

Permette l'equipaggiamento di qualunque tipo di porta, con peso fino a 160 kg e larghezza 1400 mm.

Velocità di chiusura regolabile, ammortizzamento fine corsa o al colpo finale, freno di apertura.

MARCHIO CE

HL305 Braccio a Slitta

HL305 forza 2-6 AF a slitta con freno in apertura CE **388305** C 1 - 1

Dati tecnici



Forza EN	2 - 6
Valvola 1	Velocità di chiusura termocostante
Valvola 2	A colpo finale o rallentamento
Valvola 3	Freno di apertura
Valvola 4 optional	Ritardo tra 140° e 65° regolabile da 0 a 120° su HL305 T
Regolazione della forza	Tramite vite BTR
Autorizzazione	Antincendio parafiamma / Fronte / Retro
EN 1154	4 8 2 - 6 1 1 3
Apertura	180°
Valvola di sicurezza	Incorporata
Braccio	A scorrimento
Dimensioni	284x60x47
Peso	3,35 kg

HL305

HL305 forza 2/6

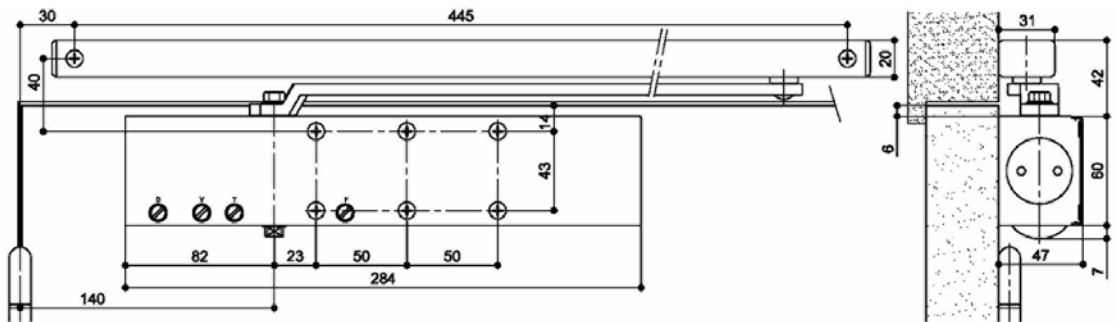

HL305 OP

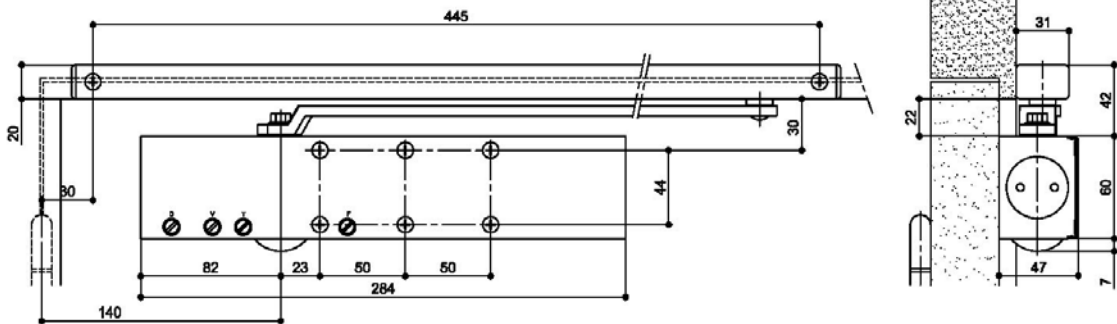

Optional

- HL305 OP.
- HL305 Temporizzato.
- Spessore di montaggio 5 o 10 mm.

Caratteristiche

- Involucro aggraffato.
- Design ad astuccio.
- Comfort e sicurezza d'uso da -15°C a +40°C.
- Fissaggio invisibile.

Campo d'applicazione

- Chiudiporta braccio antimanomissione, CE EN 1154, design ad astuccio tipo Levasseur HL305 con regolazione della velocità di chiusura, del colpo finale e/o del rallentamento finale, del freno di apertura.
- Tecnologia a spirale che permette una riduzione della forza all'apertura.
- Olio bassa temperatura di serie.
- Per porta a semplice azione.
- Reversibile, montaggio a destra o a sinistra sulla porta o sull'infisso.
- Montaggio opposto alle cerniere a maschetto con HL305 OP (nel caso in cui il corpo del chiudiporta sia installato sulla porta).
- Regolazioni delle principali funzioni tramite valvole.
- Porta antincendio e parafiamma che prevede l'utilizzo di un chiudiporta.
- Larghezza dell'anta max. 1400 mm.
- Porta che dà sull'esterno.
- Porta pesante max. 160 Kg.



Code
Status
Confezione
singola
multiple
Confezione
multiple
Min. ord.

HL300



Colori:

- Argento
- Nero 9005

Per ordinare il prodotto in colore nero basta aggiungere la desinenza NR al codice.

DI ALTA QUALITÀ

Permette l'equipaggiamento di tutti i tipi di porte, di peso fino a 160 kg e larghezza 1400 mm.
Velocità di chiusura regolabile, ammortizzamento fine corsa o a colpo finale, freno di apertura.
MARCHIO CE

HL300 Braccio a Compasso

HL300 forza 3-6 AF con freno in apertura

CE **388300** B 1 - 1

Dati tecnici



Forza EN	3 - 6
Valvola 1	Velocità di chiusura termocostante
Valvola 2	A colpo finale o rallentamento
Valvola 3	Freno di apertura
Valvola 4 optional	Ritardo tra 140° e 65° regolabile da 0 a 120s su HL300 T
Regolazione della forza	Tramite vite BTR
Autorizzazione	Antincendio parafiamma / Fronte / Retro
EN 1154	4 8 3 - 6 1 1 3
Apertura	180°
Valvola di sicurezza	Incorporata
Braccio	A compasso
Dimensioni	284x60x47
Peso	3,35 kg

HL300

HL300 forza 3/6

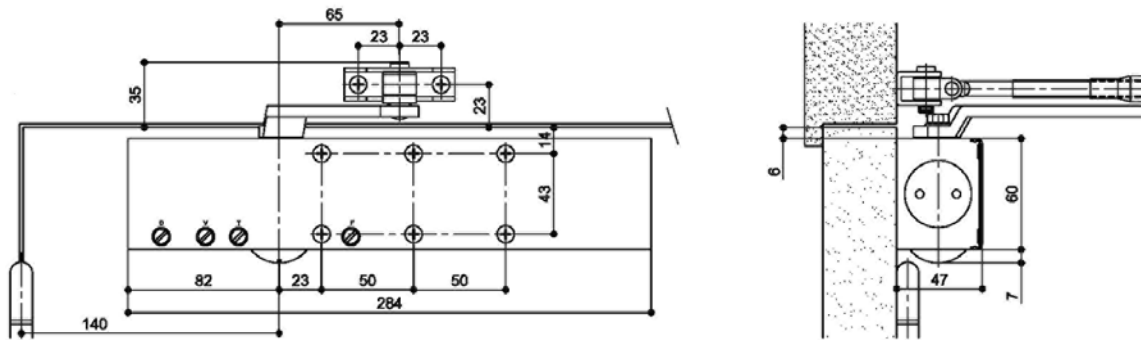

HL300 OP forza 3/6 con braccio PL
Montaggio lato opposto alle cerniere

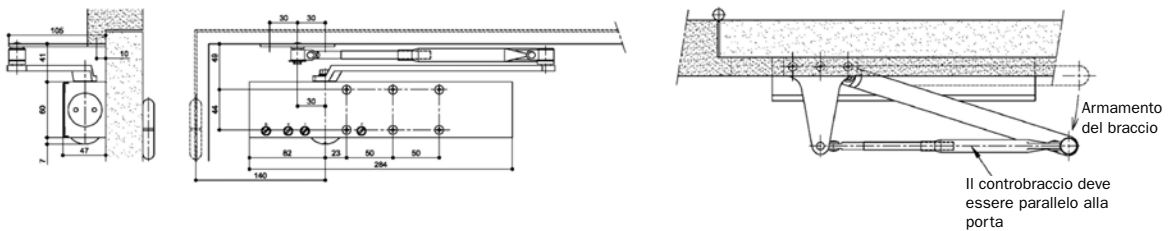

Optional

- HL300 OP + braccio PL.
- HL300 Temporizzato.
- Spessore di montaggio 5 o 10 mm.
- Finitura marina.

Caratteristiche

- Involucro aggraffato.
- Design astuccio.
- Comfort e sicurezza d'uso da -15°C a +40°C.
- Fissaggio invisibile.

Campo d'applicazione

- Chiudiporta braccio standard, CE EN 1154, design ad astuccio tipo Levasseur HL300 con regolazione della del freno di apertura, velocità di chiusura, del colpo finale e/o del rallentamento finale.
- Tecnologia a spirale che permette una riduzione della forza all'apertura.
- Olio bassa temperatura di serie.
- Per porta a semplice azione.
- Reversibile, montaggio a destra o a sinistra sulla porta o sull'infisso.
- Regolazioni delle principali funzioni tramite valvole.
- Porta antincendio e parafiamma che prevede l'utilizzo di un chiudiporta.
- Larghezza dell'anta max. 1400 mm.
- Porta che dà sull'esterno.
- Porta pesante max. 160 Kg.
- Apertura max. con montaggio opposto cerniera a maschietto con braccio PL.

HL105



Colori:

Argento	
NERO 9005	

Per ordinare il prodotto in colore nero basta aggiungere la desinenza NR al codice.

**Autorizzato antincendio
Extra piatto - Design
Autorizzato ANTINCENDIO E TAGLIAFUMO**

HL105 Braccio a Slitta

HL105 forza 2 SF senza freno in apertura	588497	D	1	-	1
HL105 forza 2 AF con freno in apertura	588505	D	1	-	1
HL105 forza 3 SF senza freno in apertura	€ 388497	D	1	-	1
HL105 forza 3 AF con freno in apertura	€ 588530	D	1	-	1
HL105 forza 4 SF senza freno in apertura	€ 588541	D	1	-	1
HL105 forza 4 AF con freno in apertura	€ 588540	D	1	-	1

Non CE = Vietato su porta antincendio.

Dati tecnici



Forza EN	2 - 3 - 4 forza fissa
Valvola 1	Velocità di chiusura termocostante
Valvola 2	A colpo finale o rallentamento
Valvola 3	Optional freno di apertura HL105 AF
Valvola 2' *	Optional ritardo tra 110° e 75° regolabile da 0 a 90s * HL105 Temporizzato
Regolazione della forza	Forza fissa per 2, 3 e 4
Autorizzazione	Antincendio parafiamma / Fronte 1h (faccia esposta) / Retro 2h
EN 1154	3 8 3 - 4 1 1 3
Apertura	105° EN 180° maxi
Valvola di sicurezza	Incorporata
Braccio	A scorrimento (BCA 35)
Dimensioni	262x60x43 (forza 4) o 217x60x42 (forza 3)
Peso	2,5 kg forza 2 e 3 - 3 kg forza 4

*Soppressione del colpo finale con optional ritardo

HL105

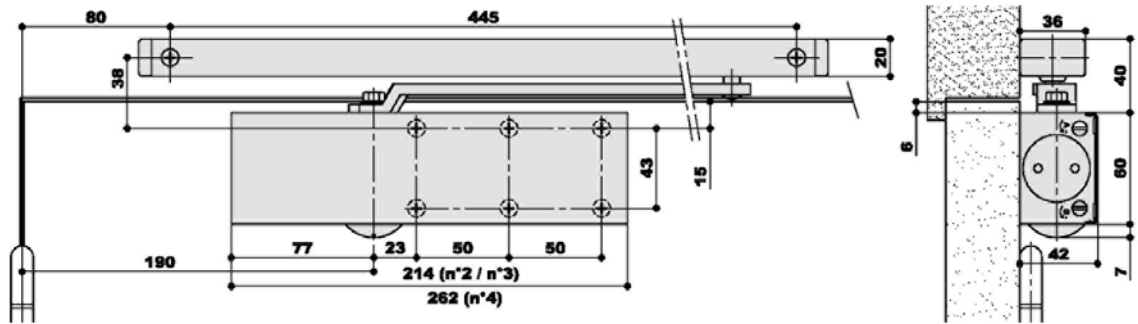

Optional

- **HL105 Temporizzato** apparecchio con ritardo alla chiusura.

Caratteristiche uguali all'HL105 senza il colpo finale.

Chiusura silenziosa.

Ritardo regolabile da 0 a 90 secondi tra 110° e 75°.

- **HL105 AF** con freno di apertura.

Utile per ante che si aprono all'esterno.

Il freno interviene a partire da 75° in modo più o meno progressivo (regolazione tramite valvola).

Caratteristiche uguali all'HL105.

Campo d'applicazione

- Chiudiporta braccio antimanomissione, CE EN 1154, design ad astuccio tipo Levasseur HL105 con regolazione della velocità di chiusura, del colpo finale e/o del rallentamento finale.
- Tecnologia a spirale che permette una riduzione della forza di apertura (in forza 3 e 4).
- Funzione "freno di apertura" allo scopo di evitare il rischio di strappo del braccio dovuto al vento (optional).
- Montaggio opposto alle cerniere a maschietto con HL105 forza 4 OP (nel caso in cui il corpo del chiudiporta è installato sulla porta).
- Per porta a semplice azione.
- Reversibile, montaggio a destra e a sinistra sulla porta o sull'infisso.
- Regolazioni delle principali funzioni tramite valvole.
- Porta antincendio e parafiamma che prevede l'utilizzo di un chiudiporta.
- Larghezza dell'anta max. 1100 mm (forza 4).
- CONFORME alla norma EN 1154 (2), (3), (4) fisso.



Code
Status
Confezione
singola
Confezione
multipla
Min. ord.

HL100



Colori:

Argento

Nero 9005

Per ordinare il prodotto in colore nero basta aggiungere la desinenza NR al codice.

**Autorizzato antincendio
Extra piatto - Design
Autorizzato ANTINCENDIO E TAGLIAFUMO**

HL100 Braccio a Compasso

HL100 forza 2-3 SF senza freno in apertura	€	588496	D	1	-	1
HL100 forza 2-3 AF con freno in apertura	€	588510	D	1	-	1
HL100 forza 4 SF senza freno in apertura	€	388496	D	1	-	1
HL100 forza 4 AF con freno in apertura	€	588520	D	1	-	1

Dati tecnici



Forza EN	2 - 3 - 4
Valvola 1	Velocità di chiusura termocostante
Valvola 2	A colpo finale o rallentamento
Valvola 3	Optional Freno di apertura HL100 AF
Valvola 2'*	Optional ritardo tra 110° e 75° Regolabile da 0 a 90s * HL100 Temporizzato
Regolazione della forza	Tramite spostamento del braccio da applicare
Autorizzazione	Antincendio parafiamma / Fronte / Retro 2h
EN 1154	4 8 3 1 1 3 et 4 8 4 1 1 3
Apertura	180° EN
Valvola di sicurezza	Incorporata
Braccio	A compasso
Dimensioni	214x60x42
Peso	2,25 kg

* Soppressione del colpo finale con optional ritardo.

HL100

HL100

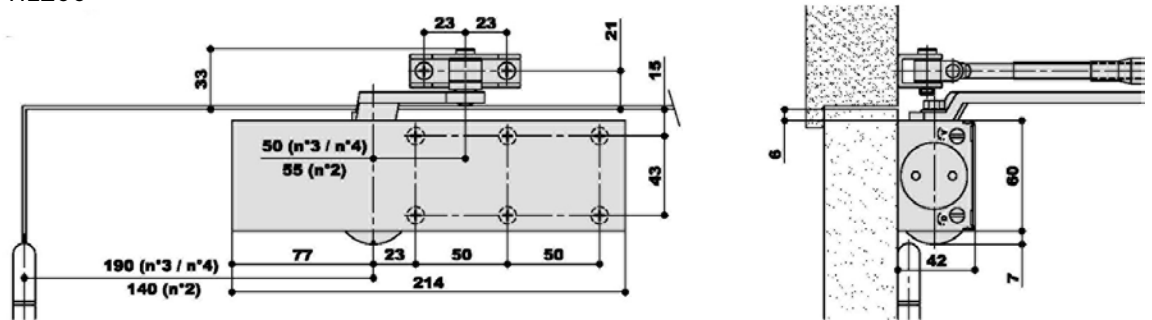

HL100 con braccio PL

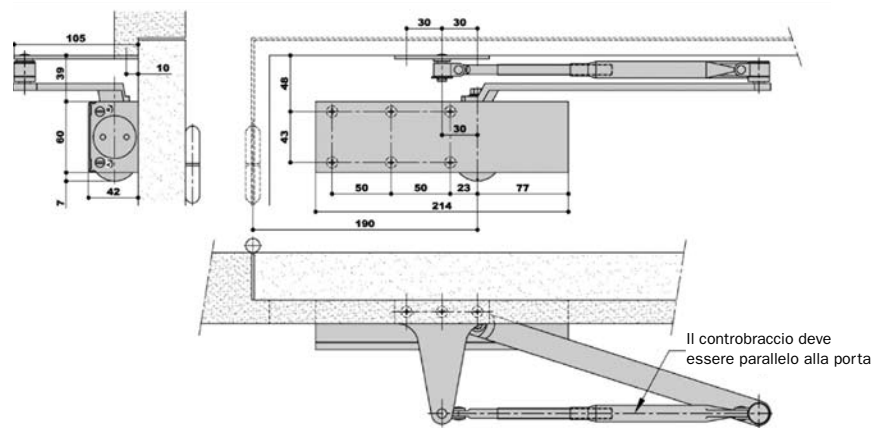

Optional

- **HL100 Temporizzato:** apparecchio con ritardo di chiusura.

Caratteristiche uguali all'HL100 senza colpo finale.

Chiusura silenziosa.

Ritardo regolabile da 0 a 90 secondi tra 110° e 75°.

- **HL100 AF** con freno di apertura.

Utile per ante che si aprono all'esterno.

Il freno interviene a partire da 80° in modo più o meno progressivo (regolazione tramite valvola).

Caratteristiche uguali all'HL100.

Campo d'applicazione

- Chiudiporta braccio standard, CE EN 1154, design astuccio tipo Levasseur HL100 con regolazione di chiusura, del colpo finale e del rallentamento finale.
- Per porta a semplice azione.
- Reversibile, montaggio a destra e a sinistra sulla porta o sull'infisso.
- Regolazioni delle principali funzioni tramite vite.
- Porta antincendio e parafiamma che prevede l'utilizzo di un chiudiporta.
- Larghezza dell'anta max. 1100 mm (forza 4).
- CONFORME alla norma EN 1154.

HL050



Colori:

Argento

Nero 9005

Per ordinare il prodotto in colore nero basta aggiungere la desinenza NR al codice.

HL050

HL050 forza 2-3-5 con Braccio a Compasso	CE	379860	B	1	-	1
HL050 forza 2-5 senza Braccio		379861	B	1	-	1
Braccio a Compasso di fermo per HL050		379863	D	1	-	1

Dati tecnici



Forza EN	2 - 3 - 5 (con braccio a compasso)
Valvola 1	Velocità di chiusura termocostante
Valvola 2	con colpo finale o rallentamento
Valvola 3	-
Valvola 4	-
Regolazione della forza	Tramite posizionamento sulla porta
Autorizzazione	Antincendio 1h Fronte / Retro
EN 1154	EN 1154
Apertura	180°
Valvola di sicurezza	Incorporata
Braccio	A compasso
Dimensioni	207x55x38
Peso	2 kg

HL050

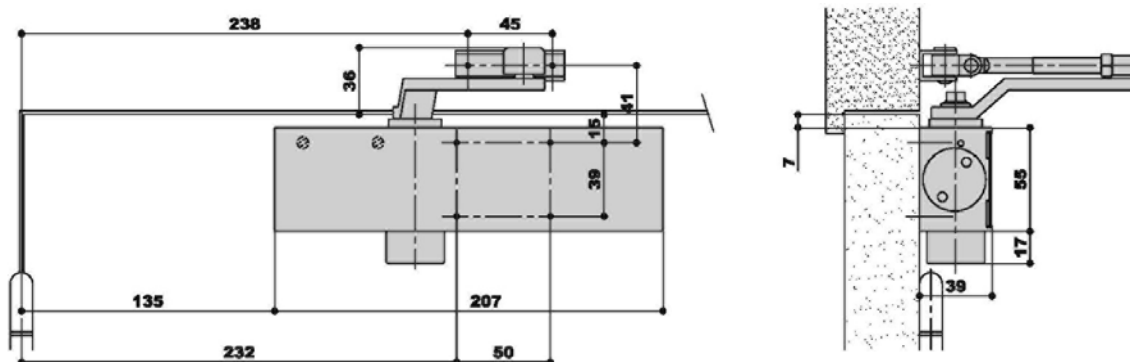

Campo d'applicazione

- N° 0432-BPR-0030.
- Per porta a semplice azione.
- Reversibile, montaggio a destra e a sinistra sulla porta o sull'infisso.
- Regolazioni delle principali funzioni tramite vite.
- Porta antincendio e parafiamma che prevede l'utilizzo di un chiudiporta.
- Larghezza dell'anta max. 1250 mm.
- CONFORME alla norma EN 1154 (braccio a compasso).

Code
Status
Confezione
singola
multiple
Confezione
multiple
Min. ord.

HL010



Colori:

Argento

Nero 9005

Per ordinare il prodotto in colore nero basta aggiungere la desinenza NR al codice.

HL010

HL010 forza 2-3 con Braccio a Compasso

379850 A 1 - 1

HL010 forza 2-3 con Braccio a Compasso con fermo

379858 B 1 - 1

Dati tecnici

Forza EN	2 - 3
Valvola 1	Velocità di chiusura termocostante
Valvola 2	Con colpo finale o rallentamento
Valvola 3	-
Valvola 4	-
Regolazione della forza	Tramite spostamento
Autorizzazione	-
EN 1154	-
Apertura	180°
Valvola di sicurezza	Incorporata
Braccio	A compasso
Dimensioni	180x64x53
Peso	1,5 kg

HL010

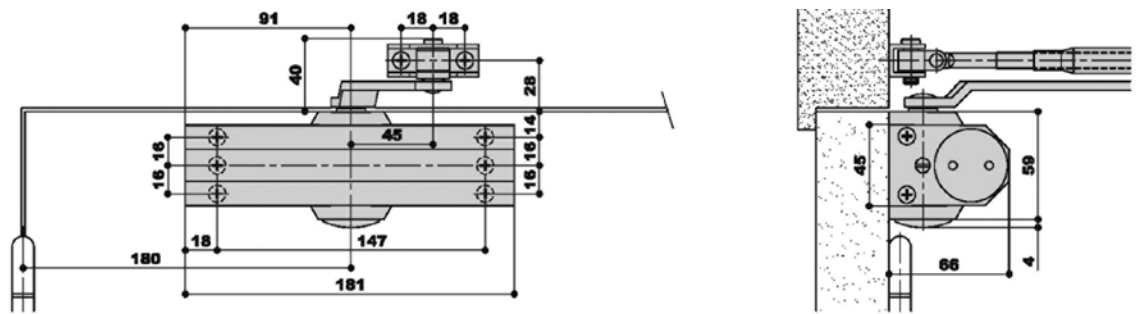

Campo d'applicazione

- Per porta a semplice azione.
- Reversibile, montaggio a destra e a sinistra sulla porta o sull'infisso.
- Regolazioni delle principali funzioni tramite valvole.
- Larghezza dell'anta max. 950 mm.



www.iseo.eu

Iseo Serrature s.p.a. ⁽¹⁾

Via San Girolamo 13
25055 Pisogne (BS)
Italy
☎ + 39 0364 8821
Fax + 39 0364 882263
iseo@iseo.eu

Iseo France s.a.s. ⁽²⁾

1111, rue du Maréchal Juin
BP 560 Vaux le Pénil
77006 Melun Cédex
France
☎ + 33 1 64835858
Fax + 33 1 64879685
city.iseofrance@iseo.eu

Iseo Deutschland GmbH ⁽⁴⁾

Wiesestraße 190
07548 Gera
Germany
☎ + 49 365 73620
Fax + 49 365 7362151
iseo.gera@iseo.eu

Cerraduras Iseo Ibérica S.L.

Pol. Ind. Las Marineras
Nave No. 2/4/6
28864 Ajalvir - Madrid
Spain
☎ + 34 91 8843200
Fax + 34 91 8843003
iseo@iseoiberica.es

Iseo Asia Ltd. Hong Kong

Correspondence Address:
17-19 Jalan 22
Taman Bkt. Kuchai
47100 Puchong, Selangor D.E
Malaysia
☎ + 603 8075 3331
Fax + 603 8075 9333
info@iseoasia.com

Iseo South Africa (Pty) LTD

Unit 1 Diamond Park
Killarney Avenue
Killarney Gardens, Cape Town
7439 South Africa
☎ + 27 21 556 7923
Fax + 27 21 556 4453
www.iseo.co.za

Fiam s.r.l. ⁽³⁾

Via Don Fasola 4
22069 Rovellasca (CO)
Italy
☎ + 39 02 96740420
Fax + 39 02 96740309
info.fiam@iseo.eu

Olso Meccanica s.r.l.

Via Loda 575 - I - 41018
San Cesario s.P. (MO)
Italy
☎ +39 059 927948
Fax +39 059 927972
info.olso@iseo.eu

ATG GmbH

Technologiezentrum
Keplerrstraße 10 - 12
07549 Gera Germany
☎ + 49 365 73493 6-3
Fax + 49 365 73493 6-0
www.atg-gera.de

Iseo Middle East F.Z.E.

P.O. Box 61390
Jebel Ali, Dubai
United Arab Emirates
☎ + 9 714 2957220
Fax + 9 714 2957166
iseome@emirates.net.ae

Iseo Beijing

Arch. Hardware Co.Ltd.
Room 2904 Bldg 11 Jianwai Soho
39 East 3RD Ring Road
Chaoyang District - Beijing
P.R. China 100021
☎ + 86 10 58698079
Fax + 86 10 58698079
admin.cn@iseoasia.com

Certificazioni

