

CATALOGO LISTINO

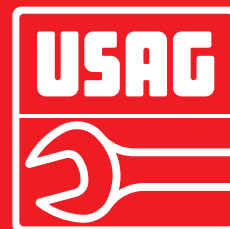

2010

USAG



€ SENZA IVA 51/2010

I





novità 2010 ▷

pag.4



◁ la gamma USAG

pag.22

Matrix ▷

pag.211



◁ la Griffe USAG

pag.226

Comec ▷

pag.231



◁ Termoidraulica-Virax

pag.-237-246

Jet-Line ▷

pag.259



CATALOGO LISTINO

n. 51/2010
€ SENZA IVA

Chiave di lettura



IMMAGINE PRODOTTO

DISEGNO TECNICO

ARTICOLO

DESCRIZIONE

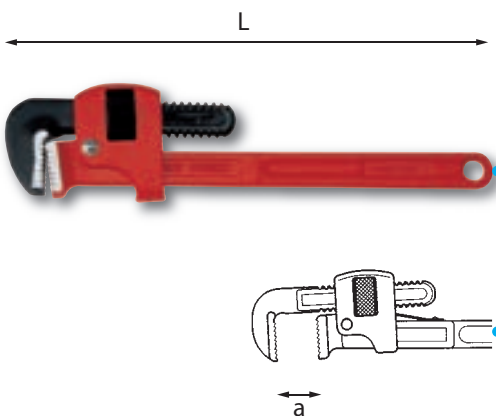
301 N

Giratubi modello Stillson

- Gabbia snodata con dispositivo a doppia molla per il bloccaggio immediato del tubo ed una rapida ripresa della manovra
- Corpo e ganascia mobile in acciaio al Carbonio

L mm	⊕ max	a mm	Cod.		€
250	1	34	03010004	1	21,60
350	1 1/2	49	03010005	1	29,90
450	2	60	03010006	1	41,65
600	2 1/2	76	03010007	1	65,05
900	3 1/2	102	03010008	1	183,15

PREZZO

NR. PEZZI PER CONFEZIONE

CODICE PRODOTTO

MISURA



Articoli specifici AUTO

Il presente listino annulla e sostituisce tutti i precedenti. I dati e le indicazioni tecniche qui citati sono validi alla data della stampa del presente volume. SWK Utensilerie S.r.l., per aggiornamenti e migliorie, si riserva di apportare qualsiasi tipo di variazione anche senza preavviso.

SWK Utensilerie S.r.l.

Sede operativa:

Via Volta, 3 · 21020 Monvalle (VA) · Italia

Tel. 0332 790111 · Fax 0332 790330

info.mv@usag.it · www.usag.it



IN ITALIA DAL 1926...



USAG è presente in Italia dal 1926, anno in cui, su iniziativa dell'imprenditore Hermann Amos, viene fondata a Gemonio l'Utensileria Sociale Amos Gemonio. USAG fa così il suo ingresso nel settore dell'utensileria professionale, inserendosi tra una miriade di attività artigianali. Grazie alla solida posizione acquisita nel corso di decenni di intensa attività, USAG ha saputo muoversi da protagonista nel contesto della globalizzazione dell'industria, mantenendo la propria identità e la propria autonomia operativa.

Dal 2006 USAG muta la propria ragione sociale in SWK Utensilerie, entrando a far parte del prestigioso gruppo internazionale The Stanleyworks Group.



Il sito web USAG è un grande portale di servizi, dove l'utilizzatore finale può trovare la risposta a tutte le sue domande, in particolare, il catalogo tecnico è sempre aggiornato con tutte le novità e le informazioni necessarie alla scelta ed all'utilizzo dei prodotti.

www.usag.it

www.usag-tools.com

www.scuderiausag.it

13 SITI PRODUTTIVI IN EUROPA

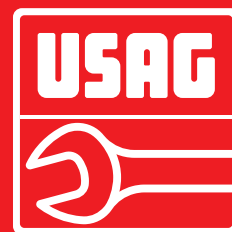

Il magazzino: importante centro di distribuzione

USAG dispone di un magazzino automatizzato, con sede a Monvalle. Questo importante centro di distribuzione smista in modo automatico, su scala mondiale, i prodotti, garantendone la perfetta tracciabilità in ogni momento.



I siti produttivi

USAG e le linee di produzione italiane sono considerate come siti produttivi di eccellenza all'interno del Gruppo. Stanley Works opera a livello mondiale con 13 siti produttivi in Europa e 52 nel mondo. All'interno di questa realtà, l'identità "Made in Italy" di USAG rimane un valore di riferimento.





LE CERTIFICAZIONI



Certificate No.
CERT-00042-92-AQ-MIL-
SINCERT/A

Dal 1926, anno della sua fondazione, USAG si è ispirata a principi basati sull'analisi ed il miglioramento continuo per garantire il massimo livello di soddisfazione dei propri clienti attraverso la qualità dei prodotti offerti e dei servizi ad essi associati. Questo impegno ha portato USAG a conseguire la certificazione del proprio Sistema di Gestione per la Qualità secondo la norma **UNI EN ISO 9001** vigente, rilasciata dal "D.N.V.- Det Norske Veritas" ente internazionale accreditato SINCERT.



Certificate No.
43537-2008-AE-ITA
SINCERT

Certificazione ambientale ISO 14001:2004

SWK Utensilerie ha sempre posto grande attenzione all'ambiente, assumendo un impegno volto alla riduzione degli impatti ambientali, perseguendo e mantenendo la piena conformità alla legislazione applicabile e selezionando materie prime eco-compatibili. Tale impegno, volto al miglioramento continuo delle proprie performance ambientali, è suggellato dalla certificazione del proprio sistema di gestione ambientale secondo la norma **ISO 14001:2004** da parte del DNV - ente nazionale accreditato dal SINCERT.



Grazie alla certificazione **SA 8000** SWK Utensilerie garantisce tutte le parti interessate (Clienti, Dipendenti, Azionisti) circa l'**origine etica** dei propri prodotti.

SA 8000 garantisce che i prodotti dell'Azienda siano realizzati nel rispetto della Legislazione Italiana (in ambito di Ambiente, Sicurezza e Diritto del Lavoro) e nel rispetto dei diritti umani così come sancito dalle Norme riconosciute dalle Nazioni Unite.

La **SA 8000** richiede uno specifico coinvolgimento lungo tutta la catena di fornitura in modo tale da assicurare la massima conformità alle proprie previsioni.



Il centro di taratura di SWK Utensilerie gode del pre-estigioso Accreditamento quale **Centro SIT n°097**

per la Grandezza "Momento Torcente" (misure di coppia) nel Campo di Misura "da 9 a 1000 Nm", in conformità alla norma **UNI CEI EN ISO/IEC 17025** vigente.

Il certificato SIT emesso, grazie agli accordi bilaterali e di mutuo riconoscimento tra il SIT (Servizio di Taratura in Italia) e gli altri servizi nazionali di taratura coordinati dall'EA (European Cooperation for Accreditation), assume validità internazionale per tutte le organizzazioni firmatarie. Grazie alla firma dell'accordo mondiale "ILAC-MRA" da parte del SIT, i certificati emessi dal nostro Centro SIT trovano riconoscimento in tutto il mondo.

La nostra società è diventata così il punto di riferimento per chi utilizza utensili dinamometrici per effettuare serraggi controllati di qualità. Il servizio offerto dall'azienda è rivolto a tutti i possessori di chiavi e strumenti dinamometrici che necessitino di un test certificato sullo stato di taratura.

Per maggiori dettagli si rimanda alla consultazione nel sito web USAG della sezione "SERVIZI - Utilizzatori Professionali", area "Laboratorio SIT".



Registro Pile e Accumulatori



SWK utensilerie è iscritta al:
Registro imprese produttrici di Pile, Batterie ed Accumulatori "Registro pile n° IT09060P00001259"
relativo all'iscrizione Registro AEE n° IT08020000003803

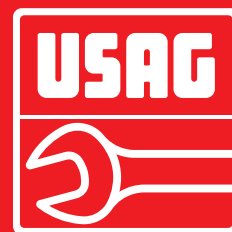

Sponsorizzazioni

USAG è da sempre associata al mondo delle competizioni sportive, in particolare nel settore dei motori. I team di meccanici che utilizzano gli utensili USAG nelle competizioni motoristiche sono la prova migliore della professionalità dei nostri prodotti. Attualmente USAG lega il proprio nome alle maggiori scuderie motoristiche italiane, tra le quali ricordiamo Ducati Corse e Scuderia Toro Rosso.

Assistenza tecnica

USAG ha istituito un servizio di assistenza in grado di fornire soluzioni tecniche ed indicazioni specifiche sull'utilizzo degli utensili, per richiedere una visita scrivere a info.mv@usag.it.



2010 novità

new



✓ **ACCESSIBILITÀ**

TESTA RIBASSATA

Esempi di spessore:

- chiave da 13 mm = **5,10 mm**
- chiave da 17 mm = **6,10 mm**
- chiave da 19 mm = **6,70 mm**

✓ **ACCESSIBILITÀ**

OCCHIO DISASSATO
Ideale per interventi su dadi incassati in posizioni di difficile accesso

✓ **ERGONOMIA**

NUOVO DESIGN

Permette la trasmissione di una coppia di serraggio maggiore

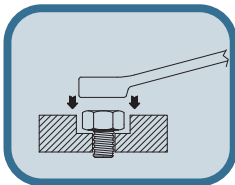

USAG 285

ISO 1711-1

SAE AS 954E



● **Test di resistenza a torsione realizzati in laboratorio secondo le specifiche delle normative ISO assicurano prestazioni eccellenti anche in condizioni gravose.**



● **PROGETTATA UTILIZZANDO LE PIÙ MODERNE TECNICHE DI CALCOLO DEGLI ELEMENTI FINITI.**



✓ **CONFORMITÀ**

La nuova chiave combinata USAG è conforme alle normative:

- ISO 1711/1 - Normativa sulla resistenza a torsione statica.
- SAE AS 954E - **Normativa aeronautica** su resistenza e compattezza dell'occhio poligonale.

✓ **ACCESSIBILITÀ**

- Il profilo poligonale garantisce una presa perfetta.
- La dimensione compatta migliora l'accessibilità.
- L'occhio disassato permette interventi su dadi incassati.

✓ **ANGOLO DI RIPRESA**

- La testa a forchetta è inclinata di 15° e ruotata rispetto all'asse della chiave.
- Il nuovo design permette di avere un angolo di ripresa superiore di 15° rispetto allo standard.

✓ **MARCATURA**

- La marcatura delle misure è più grande e leggibile rispetto allo standard.
- L'identificazione della misura utile risulta molto più semplice.



✓ **GAMMA COMPLETA**

- da 5,5 a 41 mm
- da 1/4" a 1 1/2"

**NUOVI SUPPORTI:
ORDINE E PRATICITÀ**

9
PEZZI

285 DE/S9

Serie di 9 chiavi combinate con supporto in plastica (8-10-11-12-13-14-15-17-19)

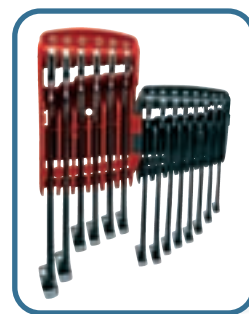

14
PEZZI

285 DE/S14

Serie di 14 chiavi combinate con supporto in plastica (7-8-10-11-12-13-14-15-16-17-18-19-22-24)



INSERIMENTO A SCATTO PER IL BLOCCAGGIO DELLE CHIAVI





2010 novità

CHIAVI DINAMOMETRICHE ELETTRONICHE

- Preregolazione possibile di 9 valori di coppia.
- 250 misurazioni memorizzabili.
- Interfacciabile con PC tramite cavo USB in dotazione.
- Software incluso.
- Indicatore luminoso e sonoro (LED e BUZZER) al raggiungimento del valore di coppia impostato.
- Auto test e riassetto all'accensione.

813 AE

Chiave dinamometrica elettronica con cricchetto reversibile amovibile



813 A

Chiave dinamometrica elettronica



- **ISO 6789**
- Precisione:
 - $\pm 2\%$ fra il 20% e il 100% della capacità della chiave
 - $\pm 3\%$ fra il 5% e il 20% della capacità della chiave
- Modalità di misura: picco e traccia.
- Unità di misura N.m - ft.lb - in.lb - Kg.cm
- Chiave numerata fornita con certificato di taratura ISO 6789



MAZZUOLE

- CON MANICO IN GRAPHITE



GRAPHITE:
PER LA MASSIMA
RESISTENZA.

POLIPROPILENE:
PER ASSORBIRE LE
VIBRAZIONI.

ARNITEL:
PER UN'ERGONOMIA
PERFETTA
ED UN'OTTIMA RESISTENZA
AGLI AGENTI CHIMICI.

- **SICUREZZA**
- **COMFORT**
- **RESISTENZA**

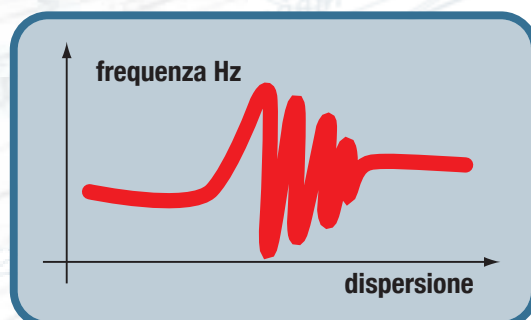

376 F

Mazzuole con
manico in graphite



Modello a tasselli intercambiabili
Corpo in acciaio al carbonio
Manico in graphite



2010 novità



519 M
NUOVI MODULI
PORTAUTENSILI

- REALIZZATI IN POLIETILENE A BASSA DENSITÀ AUTOESTINGUENTE



✓ **RESISTENTE**
AD OLII ED
IDROCARBURI



CONFORMITÀ ALLE NORMATIVE

USAG 519 M

UL 94 HF1-2

MVSS.302

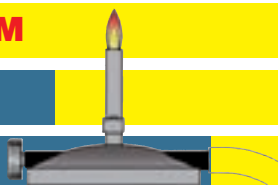

- Resistenza all'invecchiamento, all'abrasione, agli agenti atmosferici, al calore etc.
- Densità 45 Kg/m³
- Riciclabile
- Isolante termico e acustico
- Antivibrante
- Assorbimento acqua max 0,5 %
- Temperatura di utilizzo: -70 ÷ 105°C

Prova alla fiamma: il materiale autoestinguente dei moduli USAG evita la propagazione del fuoco



MODULO USAG



MODULO STANDARD

PINZE PER ANELLI ELASTICI

- MANICI RIVESTITI CON GUAINA IN PVC ANTISCIVOLO



PRESTAZIONI E SICUREZZA

- Becchi per filo armonico resistenti alla deformazione.
- Protezione antigancio della molla.
- Becchi piegati a 10° per una migliore tenuta dell'anello.

CONFORT ED ERGONOMIA

- Guaine in PVC antiscivolo.
- Testa e becchi sottili per accessi difficili.

IDENTIFICAZIONE

- Codice colore che identifica la pinza:
 - GIALLO= per anelli esterni
 - VERDE= per anelli interni

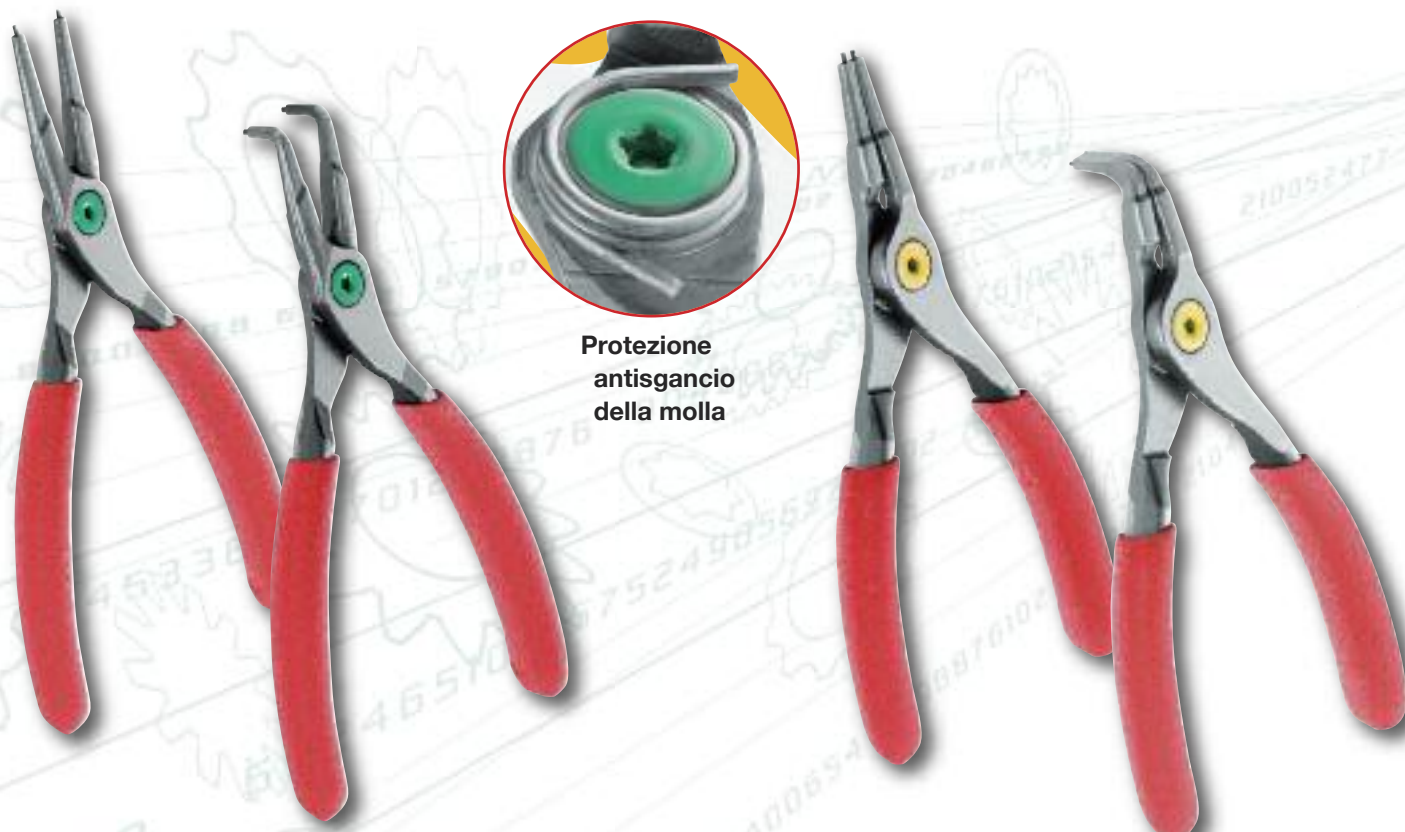

Protezione antigancio della molla

127 N



Pinze a becchi dritti per anelli elastici interni

127 PN



Pinze a becchi piegati a 90° per anelli elastici interni

128 N



Pinze a becchi dritti per anelli elastici esterni

128 PN



Pinze a becchi piegati a 90° per anelli elastici esterni



✓ Design ottimale delle ganasce che si adatta ad ogni profilo

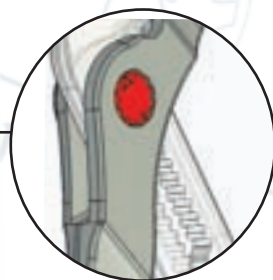

✓ Cerniera chiusa: sicurezza per l'operatore e resistenza a flessione e torsione



✓ Tagliafilo incorporato

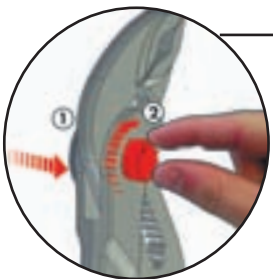

✓ Posizioni cremagliera **x2!**

- modello da 180 mm: 10 TACCHE/20 POSIZIONI
- modello da 250 mm: 12 TACCHE/24 POSIZIONI

Grazie al perno rotante l'apertura dei manici si adatta facilmente alla mano dell'operatore. Con la semplice pressione del pulsante è possibile regolare con precisione la corretta apertura delle ganasce. Ruotando il perno di mezzo giro si ottiene il raddoppio delle posizioni di apertura della cremagliera.

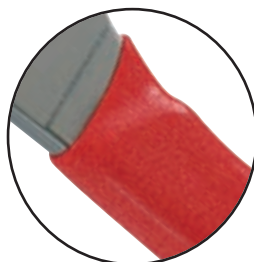

✓ Impugnature ergonomiche con trattamento antiscivolo



✓ Geometria ottimale delle ganasce per una presa sicura

✓ Apertura adattabile alla mano ± 10 mm



✓ Profili tagliacavo 15 mm su entrambe le lame



✓ Codoli su anelli per appiglio e maggior forza di taglio

FORBICE PER ELETTRICISTI • CON TAGLIACAVO

207 D

Lame in acciaio Inox 56 HRC AISI 420 con microdentatura antiscivolo. Manici ergonomici in nylon fibra e TPR. Vite di fermo brunita con dado. Spessore lame; 3,5 mm. L=150 mm.



INOX 56 HRC



✓ LEVA DI INCREMENTO POTENZA SERRAGGIO

Capacità:
Ø 106÷150 mm

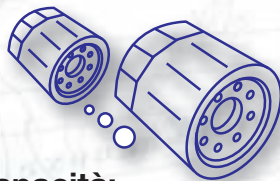

CHIAVE PER FILTRI MEZZI PESANTI

443 NC

Chiave automatica per filtri olio, circuiti idraulici e pneumatici.

EFFETTO CRICCHETTO

- Rapidità d'uso
- Possibilità di operare anche in spazi ridotti

SERRAGGIO AUTOMATICO DEL NASTRO

- Velocizzazione dell'operazione
- Ottimizzazione dell'effetto cricchetto

Leva di incremento potenza di serraggio per un grip perfetto sul filtro.

**SPECIALE
MEZZI
PESANTI**



• ARMARE E POSIZIONARE



• ATTIVARE SERRAGGIO AUTOMATICO



• RIPRESA RAPIDA, ECONOMIA DI TEMPO



2010 novità

007 TRV

TROLLEY PER TECNICO ELETTRONICO

Il nuovo trolley USAG è il compagno ideale per tecnici in movimento, progettato per contenere un essenziale kit di utensili specifici ed un PC portatile.

Due tasche frontali

**Alloggiamento interno
per PC portatile**



**Asta telescopica
per trasporto**

**Possibilità di chiusura
con lucchetto**

**Struttura in tessuto
ad altissima
resistenza**

**Due pannelli interni asportabili
con tasche per utensili**

**Tasca posteriore con
bretelle estraibili per
il trasporto a spalla**

Ruote integrate

- Dimensioni interne (LxPxH): 440x340x150 mm
- Peso: 4,3 Kg

novità **2010**



CASSETTI LATERALI

Tre divisori amovibili per la massima praticità.



GRANDE CAPACITÀ

Ripiano centrale di grande spazio per materiali ingombranti.



PORTA-OGGETTI

Accessorio ad aggancio rapido ideato per utensili e minuterie.

Racing

CARRELLO RACING

• SPECIFICO PER LA MANUTENZIONE

521 RX3V

3

CASSETTI

 500 KG



PIANO DI LAVORO

Utilizzabile anche con cassette aperte



SUPPORTO CHIAVI

Maniglia studiata per contenere fino a 5 chiavi a T di qualunque misura.





2010 novità

692 SP3

- Inserti corti- lunghi per viti RIBE con Foro, XZN e TORX Tamper Resistant.
 - 2 adattatori 3/8"-1/2"
- Forniti in cassetta di lamiera

10 mm



40 PEZZI



RIBE con Foro

- M5-6-7-8-9-10-12 (L=30mm)
- M5-6-7-8-9-10-12 (L=75mm)



XZN

- M5-6-8-10-12 (L=30mm)
- M5-6-8-10-12 (L=75mm)



TORX Tamper Resistant

- STX 20-25-30-40-45-50-55 (L=30mm)
- STX 20-25-30-40-45-50-55 (L=75mm)

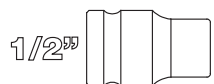
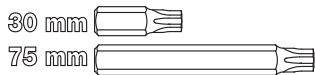

SPECIALE AUTO



692 SP2

- Inserti corti- lunghi per viti RIBE con Foro.
 - 2 adattatori 3/8"-1/2"
- Forniti in cassetta di lamiera

10 mm



20 PEZZI



RIBE con Foro

- M4-5-6-7-8-9-10-12-13 (L=30mm)
- M4-5-6-7-8-9-10-12-13 (L=75mm)

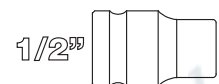
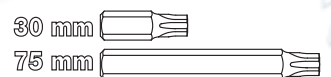



664 S4/75

Serie di 4 inserti
Phillips 1-2
Pozidrive 1-2
L=75 mm



664 S4/100

Serie di 4 inserti lunghi
Phillips 1-2
Pozidrive 1-2
L=100 mm



✓ Fornite in blister



**UNI-ISO 1173
DIN 3126 E6,3**

1/4"



692 S11

Serie di 10 inserti
- 3 Inserti per intaglio:
660 0,6x4,5-0,8x5,5-1,2x6,5
- 3 Inserti Phillips:
660 PH 0-1-2-3
- 3 Inserti Pozidriv:
660 PZ 1-2-3
- 1 Portainseriti magnetico:
672 MG



692 STX/S11

Serie di 10 inserti
Torx Tamper Resistant
660 STX
STX **10** 1 pz
STX **15** 1 pz
STX **20** 2 pz
STX **25** 2 pz
STX **27** 1 pz
STX **30** 1 pz
STX **40** 2 pz
Portainseriti magnetico **672 MG**



**COMPATTO
PRATICO
ROBUSTO**

Portainseriti
672 MG



MAGNETICO!



2010 novità

928 PC2 1/2"

Avvitatore pneumatico 1/2"
reversibile
dimensioni: 157x165 mm



Meccanismo a doppio martello,
scarico dell'aria convogliato nell'impugnatura,
coppia di lavoro regolabile, carcassa
ultraleggera in materiale composito ad alta
resistenza e carter anteriore in acciaio.
Quadro di manovra: 1/2"
Peso: 1,35 Kg

CARATTERISTICHE TECNICHE

Coppia di lavoro/max	30÷300 Nm/ 380 Nm
Consumo medio aria	119 l/min
Diametro interno minimo tubo aria	10 mm
Attacco filettato	1/4"
Livello sonoro vuoto/carico	88 dB(A)/99 dB(A)
Livello vibrazione	<2,5 m/s ²

COMPATTEZZA

Avvitatore standard

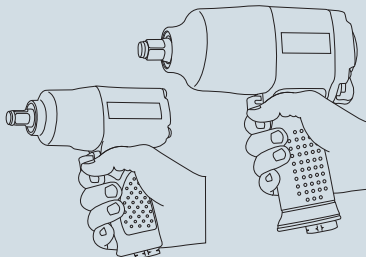

USAG 928 PC2

**CORPO
ULTRALEGGERO:**
1,35 Kg



✓ Coppia regolabile su 3
posizioni in avvitamento



✓ Full power in svitamento:
adatto ai lavori più gravosi



435 L

Kit per l'installazione delle cinghie elastiche

- Per il montaggio delle cinghie autotensionanti sulle trasmissioni ad interasse fisso
- Composto da 2 attrezzi installatori e 3 perni per adattarsi alle diverse dimensioni delle pulegge

SPECIALE CINGHIE ELASTICHE

886 K

Kit per l'estrazione degli iniettori Diesel Common Rail

- Permette la rimozione degli iniettori
 - BOSCH (compresi GM 2.2L)
 - SIEMENS (compresi i nuovi PIEZO V2),
 - DELPHI
- Completo di inserto esagonale 10 mm. forato per la rimozione elettrodo e di bussole 25, 27, 29 e 30 mm per lo smontaggio delle connessioni elettriche.
- Guide per massa battente con doppia lunghezza: grande versatilità.
- **Sistema di attacco multiplo (inter no/esterno) per gli iniettori BOSCH: massima efficacia anche in caso di iniettori molto bloccati.**



- LUNGHE 34 CM
- DOPPIO SNODO
- SPECIALI PER ACCESSI DIFFICILI



115 CL

Pinze doppio snodo a becchi mezzotondi **DRITTI**

115 CLP

Pinze doppio snodo a becchi mezzotondi **PIEGATI A 45°**





2010 novità

NUOVI SOLLEVATORI IDRAULICI: QUALITÀ E SICUREZZA

2500

Sollevatore idraulico 1,5t grande alzata

- Alzata massima: 775mm
- Alzata minima: 110mm
- Modello a 7 ruote: manovrabilità e stabilità insieme
- Dimensioni: 1310 x 435 x 165mm
- Peso: 61,5 Kg

**GRANDE
ALZATA : 77,5 cm**

- Conformità alla direttiva macchine 98/37/CE allegato I, II, III, e V e alla norma EN 1494
- Valvola di sicurezza anti sovraccarico
- Sistema anti-abbassamento fuori dal controllo dell'operatore

2510

Sollevatore idraulico 2t 4 RUOTE

- Alzata massima: 465mm
- Alzata minima: 75mm
- Dimensioni: 880 x 260 x 135mm
- Peso: 32 Kg

**2 t
DI QUALITÀ**

2510 A

Sollevatore idraulico 2t 6 RUOTE

- Completo di kit doppie ruote anteriori basculanti
- Ottima manovrabilità anche su griglie e terreni accidentati
- Alzata massima: 465mm
- Alzata minima: 75mm
- Dimensioni: 940 x 330 x 135mm
- Peso: 33 Kg

**STABILITÀ:
6 RUOTE**



2520

Sollevatore idraulico 2t extrapiatto

- Alzata massima: 520 mm
- Alzata minima: 48 mm (senza piattello)
- 5° ruota centrale: grande manovrabilità in spazi ridotti
- Utilizzabile con il supporto di protezione in schiuma ad alta densità USAG 2200BK (da ordinare separatamente)
- Dimensioni: 920 x 260 x 135mm
- Peso: 43 Kg

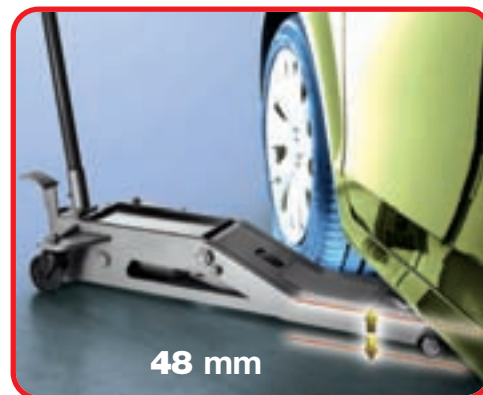

**EXTRA-PIATTO:
48 mm**



**RUOTA CENTRALE:
GRANDE MANOVRABILITÀ**



2530

Sollevatore idraulico 3t per veicoli commerciali

- Alzata massima: 525mm
- Alzata minima: 140mm
- Dimensioni: 1150 x 260 x 185mm
- Peso: 50 Kg

**3 t
VEICOLI
COMMERCIALI**

Art	2500	
anno		portata 1500 kg
CE	n° di serie	
<small>USAG Utensilerie S.r.l. Via 9403 S-21020 Moncalvo (PV) - Italia www.usag.it - www.usagprod.com</small>		USAG

- Tracciabilità totale



001 MV

Valigia per manutenzione elettronica ed elettrotecnica (vuota)

- Due pannelli asportabili con tasche per utensili
- Vano inferiore con separatori mobili
- Tasca portadocumenti
- Doppia serratura a chiave e maniglia in ABS
- Guscio in polipropilene con intelaiatura in alluminio

LxPxH mm	Kg	Cod.	€
490x395x200	5,3	00010001	307,65

001 MF

Valigia con assortimento 496 F2 per elettronica (98 pz)

Kg	Cod.	€
11,4	00010101	1.407,37

001 MH

Valigia con assortimento 496 H2 per elettrotecnica (82 pz)

Kg	Cod.	€
14,4	00010111	1.172,16



001 PV

Valigia per manutenzione elettronica ed elettrotecnica (vuota)

- Due pannelli con sistema di alloggiamento utensili
- Vano inferiore con separatori mobili
- Tasca portadocumenti
- Doppia serratura a chiave e maniglia in ABS
- Guscio in polipropilene con intelaiatura in alluminio

LxPxH mm	Kg	Cod.	€
490x395x200	6	00010002	310,65

001 PF

Valigia con assortimento 496 F2 per elettronica (98 pz)

Kg	Cod.	€
12,1	00010102	1.410,37

001 PH

Valigia con assortimento 496 H2 per elettrotecnica (82 pz)

Kg	Cod.	€
15,1	00010112	1.175,16



001 QV

Valigia per manutenzione elettronica ed elettrotecnica (vuota)

- Pannello portautensili a tre ante
- Vano inferiore con separatori mobili
- Tasca portadocumenti
- Doppia serratura a chiave e maniglia in ABS
- Guscio in polipropilene con intelaiatura in alluminio

LxPxH mm	Kg	Cod.	€
490x395x200	5,5	00010003	327,10

001 QF

Valigia con assortimento 496 F2 per elettronica (98 pz)

Kg	Cod.	€
11,6	00010103	1.426,82

001 QH

Valigia con assortimento 496 H2 per elettrotecnica (82 pz)

Kg	Cod.	€
14,6	00010113	1.191,61



003 V

Valigia per manutenzione elettronica (vuota)

- Due pannelli portautensili
- Vano inferiore con divisori e scatola portaminuteria
- Tasche portadocumenti
- Chiusura di sicurezza con serratura a combinazione
- Gusci in alluminio anodizzato

LxPxH mm	Kg	Cod.	€
490x370x180	5,2	003001	463,85

003 F

Valigia con assortimento 496 F2 per elettronica (98 pz)

Kg	Cod.	€
11,3	00030101	1.563,57

003 H

Valigia con assortimento 496 H2 per elettrotecnica (82 pz)

Kg	Cod.	€
14,3	00030111	1.328,36

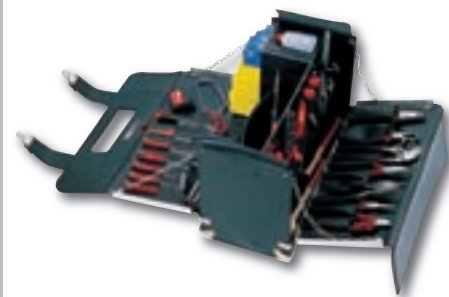

004 V

Borsa per elettrotecnica (vuota)

- Modello in cuoio spessore 6 mm
- Pannelli con tasche portautensili
- Tasca portadocumenti
- Cassettiera portaminuteria in materiale plastico
- Maniglia di trasporto e cinghia a tracolla

LxPxH mm	Kg	Cod.	€
480x230x340	6	004001	595,00

004

Borsa con assortimento 496 H per elettrotecnica (72 pz)

Kg	Cod.	€
12	00040012	1.251,26



005 V

Borsa per elettrotecnica (vuota)

- Modello in cuoio spessore 6 mm
- Pannelli con tasche portautensili
- Maniglia di trasporto e cinghia a tracolla

LxPxH mm	Kg	Cod.	€
480x215x340	5	005001	542,00

005 

Borsa con assortimento 496 I per elettrotecnica (58 pz)

kg	Cod.		€
12	00050013	1	1.131,47

Per assortimenti vedi pagina 126



007 V

Borsa professionale porta utensili (vuota)

- Tessuto ad altissima resistenza
- Base rigida resistente all'acqua
- Vani interni portautensili e tasca frontale porta seghetto
- Maniglione in alluminio con impugnatura rivestita
- Cinghia di trasporto a tracolla
- Mantella di chiusura con velcro

LxPxH mm	kg	Cod.		€
490x220x350	4	00070002	1	75,55

007 A 

Borsa professionale porta utensili con assortimento (32 pz)

pz	descrizione	art./mis.
1	Pinza universale	150 B/180
1	Pinza regolabile	178 I/240
1	Tronchese a tagliente diagonale	185 B/160
1	Seghetto	200
1	Forbice multiuso	211 A
1	Cottello multiuso con lama a settori	220 B
8	Serie di 8 chiavi a forchetta doppia/6x7-8x9-10x11-12x13-14x15-16x17-18x19-20x22	252 N/SR8
9	Serie di 9 chiavi maschio esagonale/1,5-2-2,5-3-4-5-6-8-10	280 N/S9
4	Giraviti per viti con intaglio/0,5x3x75-0,8x4x100-1x5,5x125-1,2x6,5x150	325
2	Giraviti per viti con impronta a croce PHILLIPS/1x80-2x100	325 PH
1	Martello per meccanici	382/500
1	Torcia	889 TA
1	Flessometro	981 G/3x16

kg	Cod.		€
8	00070010	1	309,37



007 TRV

Trolley portautensili (vuoto)

- Modello in tessuto di altissima resistenza
- Pratici e comodi vani interni portautensili asportabili
- Vano interno per contenere il Notebook
- Tasche frontali e laterali porta oggetti
- Asta telescopica per il trasporto
- Bretelle posteriori estraibili per il trasporto a spalla
- Ruote integrate nella struttura
- Possibilità di chiusura con lucchetto

LxPxH mm	kg	Cod.		€
440x340x150	1,5	00070005	1	143,00

007 EA

Trolley portautensili con assortimento (20pz)

pz	descrizione	art./mis.
1	Nastro isolante	073/15x10
1	Tester di tensione e continuità	075 G
1	Pinze a becchi piatti lunghi diritti	078 N/160
2	Giraviti Vip per viti con intaglio/0,5x3x75-0,8x4x100	094
1	Giraviti Vip per viti con impronta a croce PHILLIPS®	094 PH/1x80
1	Giraviti Vip per viti con impronta a croce POZIDRIV® - SUPADRIV®	094 PZ/2x100
1	Forbice per elettricista	207 C
9	Serie di 9 chiavi maschio esagonale	280 LTS/S9
1	Chiavi regolabili a rullino cromate	294 A/150
1	Giravite cerca fase 110-380 Volts	322 F
1	Martelli per meccanici manico in graphite	382 F/200

kg	Cod.		€
4,3	00070015	1	378,65



008 V

Trolley portautensili grande (vuoto)

- Pannelli con bande elastiche per utensili
- Doppia tasca portadocumenti
- Fondo porta oggetti con 3 cassette e vani minuteria
- Doppia serratura a chiave e doppia maniglia
- Manico telescopico e ruote con cuscinetti a sfera
- Guscio in polipropilene con intelaiatura in alluminio

LxPxH mm	kg	Cod.		€
515x425x350	8,5	00080001	1	511,00



009 V

Borsa per idraulica (vuota)

- Modello in cuoio spessore 3 mm, rivestito interamente con laminato in PVC
- Cinghia di trasporto a tracolla

LxPxH mm	kg	Cod.		€
410x185x200	3	009001	1	157,10

009 A 

Borsa con assortimento 496 L per idraulica (25 pz)

kg	Cod.		€
7,5	00090014	1	421,77



009 LV

Borsa per idraulica lunga (vuota)

- Modello in cuoio spessore 3 mm, rivestito interamente con laminato in PVC
- Cinghia di trasporto a tracolla

LxPxH mm	Kg	Cod.		€
640x185x200	4	009002	1	223,30

009 LA

Borsa con assortimento 496 M per idraulica (50 pz)

Kg	Cod.		€
19	00090015	1	848,78

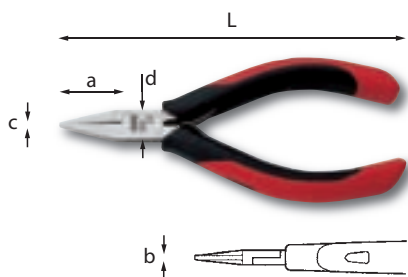

015

ISO 9655

Pinza a becchi piatti corti diritti

- Molle di richiamo a lamina intercambiabili
- Impugnature ergonomiche bimateriali

L mm	axbxc mm	d mm	Cod.		€
115	23x1,8x1,5	10,5	015001	2	34,35

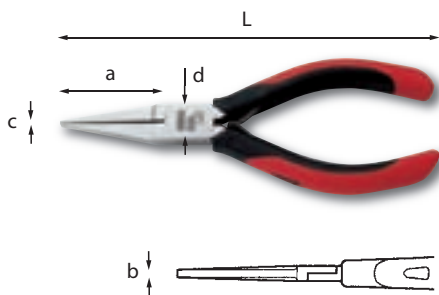

015 L

ISO 9655

Pinza a becchi piatti lunghi diritti

- Superficie di presa zigrinata
- Molle di richiamo a lamina intercambiabili
- Impugnature ergonomiche bimateriali

L mm	axbxc mm	d mm	Cod.		€
140	41x2,8x1,5	14	015101	2	36,75

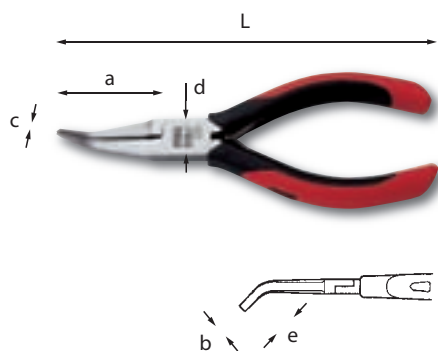

015 LP

Pinza a becchi piatti lunghi piegati a 45°

- Molle di richiamo a lamina intercambiabili
- Impugnature ergonomiche bimateriali

L mm	axbxc mm	d mm	e mm	Cod.		€
135	37,5x2,8x1,5	14	14	015201	2	39,90

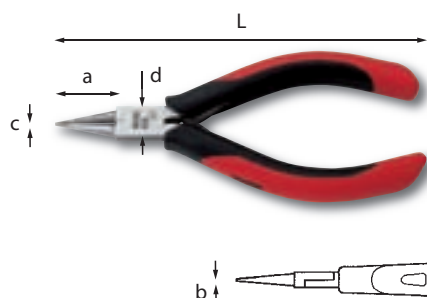

016

ISO 9655

Pinza a becchi tondi corti diritti

- Molle di richiamo a lamina intercambiabili
- Impugnature ergonomiche bimateriali

L mm	axbxc mm	d mm	Cod.		€
115	23x0,5x1	10,5	016001	2	35,35

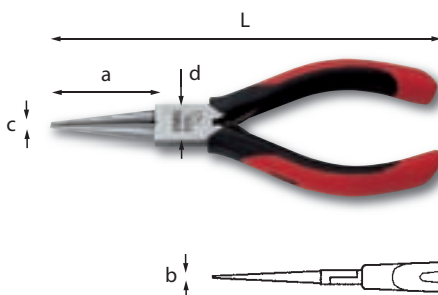

016 L

ISO 9655

Pinza a becchi tondi lunghi diritti

- Molle di richiamo a lamina intercambiabili
- Impugnature ergonomiche bimateriali

L mm	axbxc mm	d mm	Cod.		€
140	41x1,5x3	14	016101	2	34,90

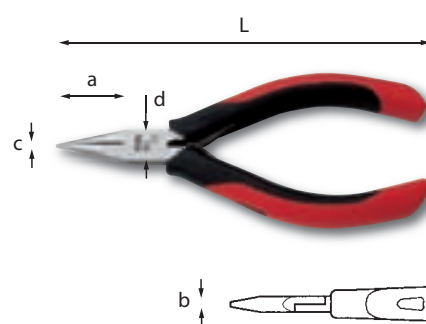

017

ISO 9655

Pinza a becchi mezzotondi corti diritti

- Molle di richiamo a lamina intercambiabili
- Impugnature ergonomiche bimateriali

L mm	axbxc mm	d mm	Cod.		€
115	23x1,5x1,5	10,5	017001	2	37,05

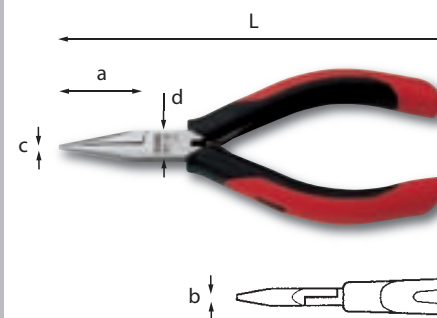

017 BR

ISO 9655

Pinza a becchi mezzotondi diritti

- Superficie di presa zigrinata
- Molle di richiamo a lamina intercambiabili
- Impugnature ergonomiche bimateriali

L mm	axbxc mm	d mm	Cod.		€
120	28,5x1,5x1,5	11	017103	2	39,05

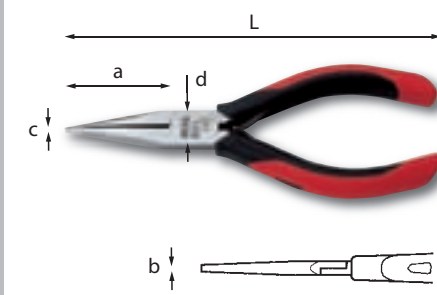

017 L

ISO 9654

Pinza a becchi mezzotondi lunghi diritti

- Molle di richiamo a lamina intercambiabili
- Impugnature ergonomiche bimateriali

L mm	axbxc mm	d mm	Cod.		€
140	41x2x2	14	017101	2	39,85

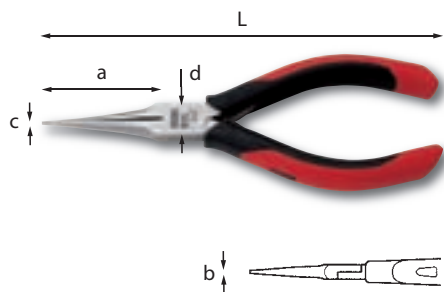

018 L

ISO 9654

Pinza a becchi mezzotondi lunghi dritti affusolati

- Molle di richiamo a lamina intercambiabili
- Impugnature ergonomiche bimateriali

L mm	axbxc mm	d mm	Cod.	€
140	43x1,5x1,5	12	018101	42,90

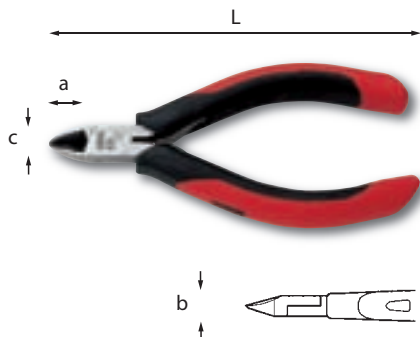

021

ISO 9654

Tronchese a tagliente semiraso diagonale

- Becchi arrotondati
- Molle di richiamo a lamina intercambiabili
- Impugnature ergonomiche bimateriali

L mm	Cu ø max mm	axbxc mm	Cod.	€
110	1,2	12,5x6,5x10,5	021001	46,60

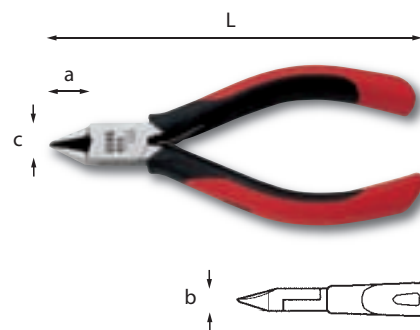

025

ISO 9654

Tronchesi a tagliente raso diagonale

- Becchi conici appuntiti ribassati
- Molle di richiamo a lamina intercambiabili
- Impugnature ergonomiche bimateriali

L mm	Cu ø max mm	axbxc mm	Cod.	€
110	1	12,5x6,5x10,5	025001	48,05
120	1,5	15x8,5x13	025002	51,45

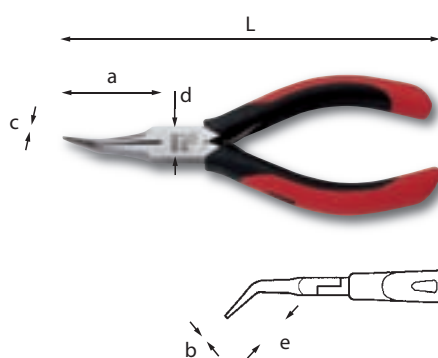

018 LP

Pinza a becchi mezzotondi lunghi affusolati piegati a 45°

- Molle di richiamo a lamina intercambiabili
- Impugnature ergonomiche bimateriali

L mm	axbxc mm	d mm	e mm	Cod.	€
135	38x1,5x1,5	12	19	018201	47,25

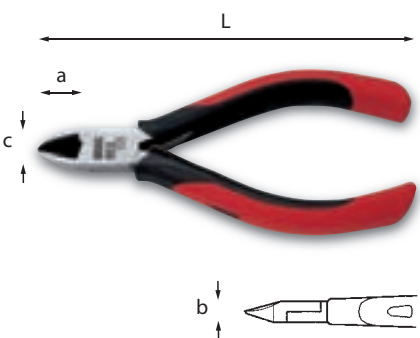

022

ISO 9654

Tronchesi a tagliente raso diagonale

- Becchi arrotondati
- Molle di richiamo a lamina intercambiabili
- Impugnature ergonomiche bimateriali

L mm	Cu ø max mm	axbxc mm	Cod.	€
110	1	12,5x6,5x10,5	022001	46,15
120	1,5	16x8,5x13	022002	48,55
130	2,2	19x9,5x16,5	022003	50,55

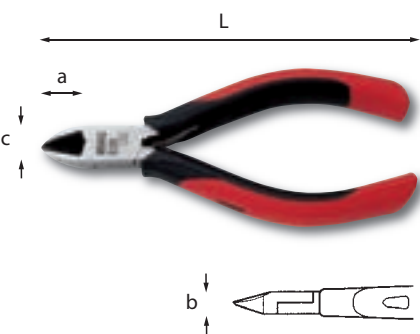

030

ISO 9654

Tronchese a tagliente normale diagonale

- Becchi arrotondati
- Molle di richiamo a lamina intercambiabili
- Impugnature ergonomiche bimateriali
- Filo armonico con Ømax 1mm

L mm	Cu ø max mm	axbxc mm	Cod.	€
120	2	16x8,5x13	030001	48,55

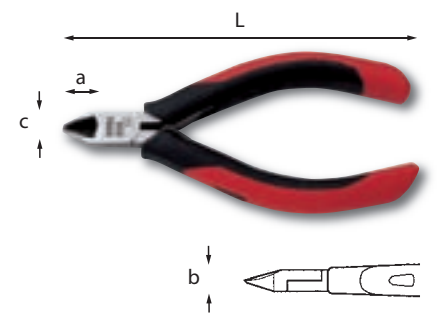

020

ISO 9654

Tronchesi a tagliente semiraso diagonale

- Becchi conici appuntiti
- Molle di richiamo a lamina intercambiabili
- Impugnature ergonomiche bimateriali

L mm	Cu ø max mm	axbxc mm	Cod.	€
110	1,2	12,5x6,5x10,5	020001	46,60
120	2	15x8,5x13	020002	49,25

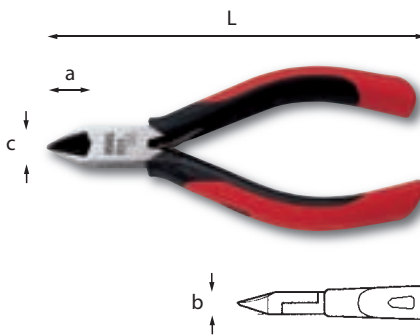

024

ISO 9654

Tronchesi a tagliente raso diagonale

- Becchi conici appuntiti
- Molle di richiamo a lamina intercambiabili
- Impugnature ergonomiche bimateriali

L mm	Cu ø max mm	axbxc mm	Cod.	€
110	1	12,5x6,5x10,5	024001	46,15
120	1,5	15x8,5x13	024002	48,55
130	2	19x9,5x16,5	024003	50,55

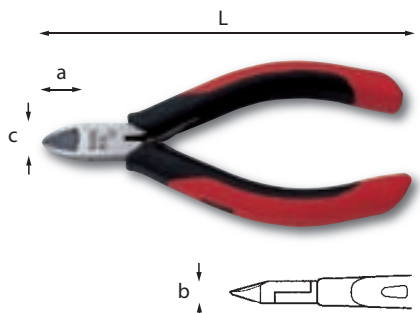

032

ISO 9654

Tronchese a tagliente semiraso diagonale

- Becchi arrotondati
- Guanciali in gomma per il trattenimento del filo reciso
- Molle di richiamo a lamina intercambiabili
- Impugnature ergonomiche bimateriali

L mm	Cu ø max mm	axbxc mm	Cod.	€
110	1,2	12,5x6,5x10,5	032001	64,60

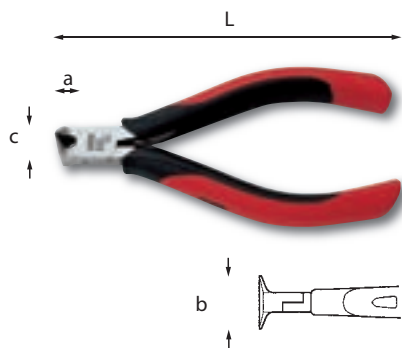

033  **ISO 9654**

Tronchese a tagliente raso frontale

- Molle di richiamo a lamina intercambiabili
- Impugnature ergonomiche bimateriali

L mm	Cu g max mm	axbxc mm	Cod.		€
110	1	6x19,5x11,5	033001	2	59,00

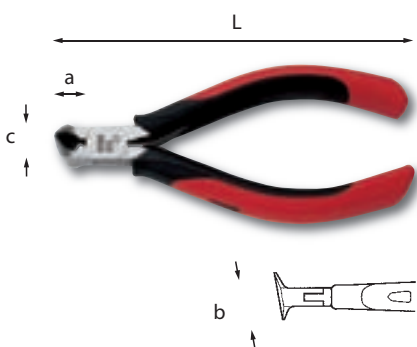

034  **ISO 9654**

Tronchese a tagliente raso frontale inclinato a 10°

- Molle di richiamo a lamina intercambiabili
- Impugnature ergonomiche bimateriali

L mm	Cu g max mm	axbxc mm	Cod.		€
115	1	6x20x11,5	034001	2	60,60

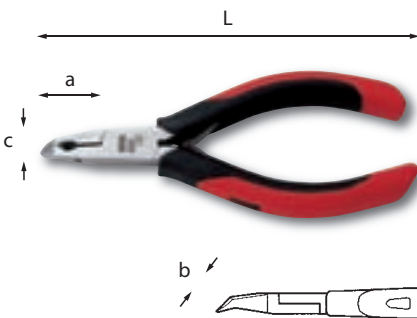

036  **ISO 9654**

Tronchese a tagliente raso frontale inclinato a 45°

- Becchi affusolati con perno di guida
- Molle di richiamo a lamina intercambiabili
- Impugnature ergonomiche bimateriali

L mm	Cu g max mm	axbxc mm	Cod.		€
120	0,8	21,5x7x12	036001	2	74,05

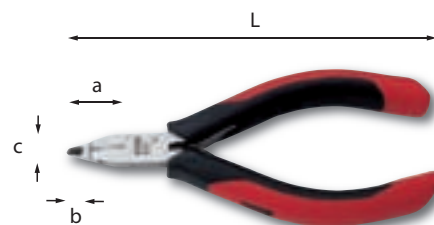

037  **ISO 9654**

Tronchese a tagliente raso all'estremità della punta

- Becchi affusolati con perno di guida
- Molle di richiamo a lamina intercambiabili
- Impugnature ergonomiche bimateriali

L mm	Cu g max mm	axbxc mm	Cod.		€
110	0,6	18x4x9	037001	2	49,85

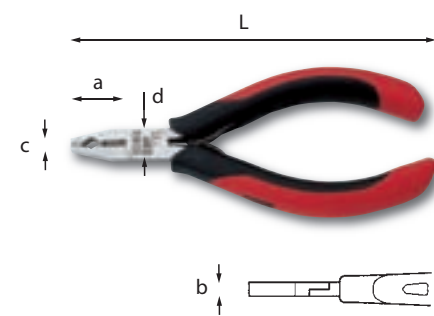

039 

Pinza universale

- Tagliente laterale per fili di rame
- Superficie di presa zigrinata
- Molle di richiamo a lamina intercambiabili
- Impugnature ergonomiche bimateriali

L mm	Cu g max mm	axbxc mm	d mm	Cod.		€
115	1,6	19x5x5	12	039001	2	45,05



040/00

Pinzetta a molla con punte forti rigide

- Acciaio inox antiacido ed antimagnetico

L mm	Cod.		€
120	040001	2	11,45



040 AA

Pinzetta a molla con punte fini rigide

- Acciaio inox antiacido ed antimagnetico

L mm	Cod.		€
127	040004	2	9,70



040/2A

Pinzetta a molla con punte piatte arrotondate

- Acciaio inox antiacido ed antimagnetico

L mm	Cod.		€
115	040007	2	12,10



040/3

Pinzetta a molla con punte fini

- Acciaio inox antiacido ed antimagnetico

L mm	Cod.		€
117	040010	2	10,90



040/5

Pinzetta a molla con punte finissime

- Acciaio inox antiacido ed antimagnetico

L mm	Cod.		€
110	040016	2	13,10



040/5A

Pinzetta a molla con punte finissime angolate

- Acciaio inox antiacido ed antimagnetico

L mm	Cod.		€
115	040019	2	15,15



040/7

Pinzetta a molla con punte finissime curve

- Acciaio inox antiacido ed antimagnetico

L mm	Cod.		€
120	040022	2	13,10



040/35A

Pinzetta a molla con becchi a spatola

- Acciaio inox antiacido ed antimagnetico

L mm	Cod.		€
123	040025	2	13,10



040 SE6

Serie di sei pinzette

- (040 AA-040/2A-040/3-040/5-040/5A-040/7)
- Fornita in busta di plastica

g	Cod.		€
150	040081	1	77,47



041

Pinzetta a molla con becchi lunghi rigidi

- Acciaio al Carbonio
- Esecuzione brunita antiriflesso

L mm	Cod.		€
160	041001	2	9,89



042

Pinzetta a molla con becchi dritti e perno di guida

- Superficie di presa zigrinata
- Acciaio inox antiacido ed antimagnetico
- Esecuzione lucida

L mm	Cod.		€
150	042001	5	9,89



042 P

Pinzetta a molla con becchi piegati a 45° e perno di guida

- Superficie di presa zigrinata
- Acciaio inox
- Esecuzione lucida

L mm	Cod.		€
150	042011	5	9,89



045 N

Pinzetta a molla con becchi piegati a 45° incrociati autoserranti

- Guancialetti di presa termoisolanti
- Corpo in acciaio inox
- Esecuzione lucida

L mm	Cod.		€
160	045002	2	11,20

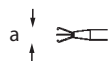

046

Artigiani prensili flessibili

- Pinzetta retrattile a tre griffe con azionamento a pulsante

L mm	a mm	Cod.		€
350	30	046035	1	27,30
500	30	046050	1	29,05
750	30	046070	1	39,15

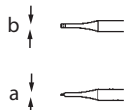

048

Giraviti per sintonia per viti con intaglio

- Per interventi di regolazione su componenti elettronici
- Materiale plastico antistatico

n°	axb	L mm	Cod.		€
1	0,5x2 - 0,5x2,4	175	048002	5	3,68
2	0,8x3 - 0,8x4	175	048003	5	3,68

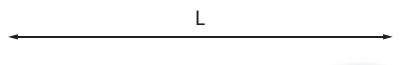

052 N

Pinza autobloccante

- Per il trattamento di fili
- Superficie di presa zigrinata
- Corpo in acciaio inox
- Esecuzione lucida

L mm	a mm	Cod.		€
140	35	00520003	1	24,40



053 N

Tenditore per molle

- Estremità a gancio e a forcella
- Corpo in acciaio rivestito con guaina in PVC

L mm	Cod.		€
200	00530003	1	11,95



054

Oliatore a stilo

- Pulsante per dosaggio di precisione
- Corpo in materiale plastico trasparente con clip

L mm	capacità cm³	Cod.		€
140	5	054001	2	14,80



055 A

Torcia

- Corpo in alluminio anodizzato
- Regolazione della messa a fuoco mediante rotazione della testa
- Vetro anteriore incassato
- Accensione mediante pulsante posteriore
- Cinturino di trasporto
- Alimentazione a batteria non inclusa 2xAAA

L mm	a mm	Cod.		€
137	17	00550001	5	5,95



056

Specchietto rigido

- Corpo in materiale plastico

L mm	Ø mm	Cod.		€
170	25	056001	5	2,58



056/1

Specchietto snodato

- Asta telescopica in ottone con clip

L mm	Ø mm	Cod.		€
690	38	056002	2	22,40



060/100

Saldatore a gas butano

- Modello completo di ugello di ricambio e cappuccio di protezione
- Accensione con sistema piezo
- Durata della carica (a regolazione media): 120 minuti
- Capacità della carica: 20 ml

potenza W	temperatura max °C	g	Cod.	€
100	500	140	00600005	67,80



060 K

Assortimento in cassetta di plastica

- Fornito con saldatore 060/100, ugello di ricambio, cappuccio di protezione, 4 diverse punte e roccetto stagno 60/40 con antiossidante

LxPxH mm	g	Cod.	€
275x170x45	250	00600008	127,55



061

Saldatori a stilo

- Alimentazione 220 Volt
- Punta diritta a lunga durata

potenza W	temperatura max °C	Cod.	€
20	320	061002	49,30
30	370	061003	50,40
50	380	061005	55,40



063

Saldatore a doppia potenza

- Commutatore di potenza a pulsante
- Alimentazione 220 Volts
- Fornito con punta diritta 063 A

potenza W	temperatura max °C	Cod.	€
20-40	320-420	063001	55,40



063 A

Ricambio punta diritta

- Per 061 e 063

g	Cod.	€
16	063011	12,85



063 B

Ricambio punta piegata

- Per 061 e 063

g	Cod.	€
16	063021	12,85



065 B

Pompetta aspirante per dissaldare

- Punta antistatica in teflon

L mm	g punta mm	Cod.	€
200	2,4	065004	14,20



065 BN

Ricambio punta

g	Cod.	€
10	0065104	1,86



066

Saldatore istantaneo

- Modello a pistola con illuminazione del punto di lavoro
- Alimentazione 220 Volts
- Fornito con pasta dissossidante, stagno e punte a lunga durata 066 A-B-C

potenza W	temperatura max °C	Cod.	€
100	540	066001	78,65



066 A

Ricambio punta finissima

g	Cod.	€
20	066101	7,99



066 B

Ricambio punta fine

g	Cod.	€
20	066102	7,99



066 C

Ricambio punta media

g	Cod.	€
20	066103	7,99



068 N

Saldatori standard

- Modello tradizionale di media potenza
- Alimentazione 220 Volts

potenza W	temperatura max °C	Cod.	€
50	400	00680005	67,65
80	410	00680008	81,30



068 NA

Ricambio punte

potenza W	Cod.	€
50	00680002	14,95
80	00680004	16,15



068 NR

Ricambio resistenze

potenza W	Cod.		€
50	Q00680006	1	31,80
80	Q00680008	1	38,00



070 N

Saldatori standard

- Modello a mazza di alta potenza
- Resistenza corazzata in acciaio inox
- Alimentazione 220 Volts

potenza W	temperatura max °C	Cod.		€
100	300	070004	1	76,85
180	310	070005	1	88,45



070 NA

Ricambio punte

potenza W	Cod.		€
100	Q070104	1	19,25
180	Q070105	1	27,80



070 NR

Ricambio resistenze

potenza W	Cod.		€
100	Q070107	1	25,50
180	Q070108	1	28,70



071A

Filo per saldatura in lega di stagno con antiossidante

- Buona resistenza meccanica per uso elettrotecnico
- Composizione 40SN60PB 40% Stagno - 60% Piombo
- Diametro filo 1 mm

kg gr	Cod.		€
500	Q00710001	1	16,95



071B

Filo per saldatura in lega di stagno con antiossidante

- Qualità superiore per applicazione elettroniche
- Composizione 60SN40PB 60% Stagno - 40% Piombo
- Diametro filo 1 mm

kg gr	Cod.		€
250	Q00710002	1	12,25



073

Nastro isolante

- PVC autoestinguente

misura (mm x m)	Cod.		€
15x10	073001	10	1,34
19x25	073002	10	3,32



075 D

Multimetro digitale standard

- Prova di continuità e diodi tramite ronzatore
- Display: 3 1/2 LCD 2000 punti con indicazione automatica di funzioni e simboli
- Selezione manuale di portata
- Indicazione automatica di batteria scarica
- Indicazione automatica di polarità
- Autospegnimento con breve segnale acustico dopo circa 10 minuti di inutilizzo
- Conforme alle norme IEC1010-1 sulla sicurezza ed alle norme della Comunità Europea 89/336/EEC e 73/23/EEC
- Classe di isolamento: 600V CAT. III e 1000V CAT. II
- Protezione portate: μ A e mA con fusibile da 0,2A - 250V
- 10A senza fusibile
- Fornito con guscio protettivo, coppia di puntali isolati, sonda per temperatura tipo K, batteria e manuale d'istruzioni

caratteristiche

tensione continua DC	200mV÷1000V
tensione alternata AC	200mV÷700V
corrente continua DC	200 μ A÷10A
corrente alternata AC	200 μ A÷10A
resistenza	200 Ω ÷20M Ω
capacità	20nF÷20 μ F
temperatura con sonda K	-40°C÷1000°C - 400°F÷-40°F
frequenza	200kHz
Tensione massima verso terra	700V AC RMS - 1000V DC
Alimentazione	batteria da 9V tipo 6F22

kg gr	Cod.		€
400	00750002	1	111,20

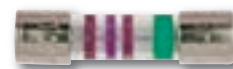

075 D1

Ricambio fusibile 075 D

- 200 mA

kg gr	Cod.		€
2	Q00750001	1	2,51



075 E

Multimetro digitale professionale

- Prova di continuità e diodi tramite ronzatore
- Display: 3 3/4 LCD 3999 punti con indicazione automatica di funzioni e simboli
- Selezione automatica e manuale di portata
- Indicazione automatica di batteria scarica
- Indicazione automatica di polarità
- Autospegnimento con breve segnale acustico dopo circa 10 minuti di inutilizzo
- Conforme alle norme IEC1010-1 sulla sicurezza ed alle norme della Comunità Europea 89/336/EEC e 73/23/EEC
- Classe di isolamento: 600V CAT. III e 1000V CAT. II
- Protezione portate: μ A e mA con fusibile da 0,5A - 250V - 10A senza fusibile
- Fornito con guscio protettivo, coppia di puntali isolati, sonda per temperatura tipo K, batteria e manuale d'istruzioni

caratteristiche

tensione continua DC	400mV \pm 1000V
tensione alternata AC	400mV \pm 750V
corrente continua DC	400 μ A \pm 10A
corrente alternata AC	400 μ A \pm 10A
resistenza	400 Ω \pm 40M Ω
capacità	4nF \pm 200 μ F
temperatura con sonda K	-40 $^{\circ}$ C \pm 1000 $^{\circ}$ C
frequenza	100Hz \pm 30MHz
Tensione massima verso terra	750V AC RMS - 1000V DC
Risposta in frequenza	40 - 400 Hz
Alimentazione	2 batterie da 1,5V tipo AAA

g	Cod.		€
400	00750003	1	188,05



075 E1

Ricambio fusibile 075 E

- 500 mA

g	Cod.		€
2	Q00750004	1	2,51



075 F

Multimetro digitale automotive

- Prova di continuità e diodi
- Display: 3 1/2 LCD (16mm) 1999 punti con indicazione automatica di funzioni e simboli
- Selezione automatica e manuale di portata
- Progettato in conformità alle norme IEC1010-1, CAT III 600V sulla sicurezza ed alle norme della Comunità Europea 89/336/EEC e 73/23/EEC
- Classe di isolamento: 600V CAT.III grado di inquinamento 2
- Protezione elettronica per tutte le portate
- Fornito con guscio protettivo, coppia di puntali isolati, sonda per temperatura tipo K, batterie e manuale d'istruzioni

caratteristiche

Tensione continua/alternata (DC/AC)	200mV \pm 600V
Corrente continua/alternata (DC/AC)	2A \pm 10A
Corrente continua/alternata (DC/AC) con pinza amperometrica 075 P	200A \pm 1000A
Resistenza	200 Ω \pm 20M Ω
Temperatura con sonda K	-20 $^{\circ}$ C \pm 1000 $^{\circ}$ C (0 $^{\circ}$ F \pm 1800 $^{\circ}$ F)
Angolo DWELL	0-90 (4cil) 0-60 (6cil) 0-45 (8cil)
Giri minuto (RPM)	4-6-8 Cilindri
Temperatura di utilizzo	0 $^{\circ}$ C \pm 40 $^{\circ}$ C (32 $^{\circ}$ F \pm 104 $^{\circ}$ F)
Temperatura di stoccaggio	-10 $^{\circ}$ C \pm 50 $^{\circ}$ C (10 $^{\circ}$ F \pm 122 $^{\circ}$ F)
Tensione massima verso terra	600V DC/AC
Risposta in frequenza	40 - 400 Hz
Alimentazione	3 batterie (AAA) 1,5V

g	Cod.		€
250	00750004	1	327,90



075 G

Tester di tensione e continuità

- Prova diodo
- Prova test
- Display: 3 1/2 2000 punti con indicazione automatica di funzioni e simboli
- Selezione automatica e manuale di portata
- Indicazione automatica di batteria scarica
- Indicazione automatica di polarità negativa
- Autospegnimento dopo circa 15 minuti di inutilizzo
- Classe di isolamento: 600V CAT. III per IEC 1010-1
- Fornito con custodia per il trasporto, coppia di cavi a puntale e a morsetti e manuale d'istruzioni

caratteristiche

tensione alternata e continua	AC/DC 0-600V
resistenza	200 Ω \pm 20M Ω
continuità	200 Ω
Alimentazione	2 batterie da 1.5V tipo AAA

g	Cod.		€
250	00750006	1	91,45



075 P

Pinza Amperometrica

- Progettato in conformità alle norme IEC1010 e IEC1010-2-032 sulla sicurezza ed alle norme della Comunità Europea 89/336/EEC e 73/23/EEC
- Classe di isolamento: 1000V CAT.II per IEC1010-1
- Fornita con cassetta di plastica e manuale d'istruzioni

caratteristiche

Corrente continua/alternata (DC/AC)	1A \pm 1000A
Apertura max ganascia	55 mm
Tensione massima verso terra	1000V con cavi isolati
Risposta in frequenza	50 - 60 Hz
Protezione per sovraccarico	fino a 1200A per 60 secondi
Alimentazione	1 batteria (6F22) 9V

g	Cod.		€
520	00750010	1	202,10



075 PD

Pinza Amperometrica e Multimetro Digitale

- Display: 3 1/2 LCD
- Conforme alle norme IEC 1010-1 e IEC 1010-2-32, isolamento CAT.II 600 V
- Funzione memoria (data hold) e azzeramento A DC elettronico
- Fornito con coppia di puntali, sonda di temperatura a termocoppia tipo K (max 200 $^{\circ}$ C), manuale di istruzioni, batteria, custodia in nylon per trasporto

caratteristiche

Tensione	continua DC: 200 V alternata AC: 600 V
Corrente continua/alternata (DC/AC)	200A \pm 600A
Resistenza	2000 Ω
Prova di continuità	segnale acustico per valori resistivi inferiori a 25 Ω
Temperatura con sonda K	-20 $^{\circ}$ C \pm 1000 $^{\circ}$ C (0 $^{\circ}$ F \pm 1800 $^{\circ}$ F)
Apertura max ganascia	36 mm
Alimentazione	1 batteria (6F22) 9V

g	Cod.		€
520	00750013	1	311,25

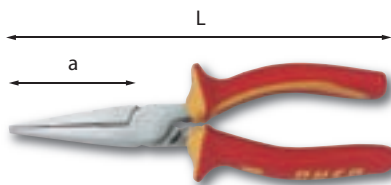

077 N

UNI 7925

Pinze a becchi piatti lunghissimi dritti

- Modello con tagliente per filo duro
- Impugnature isolanti ergonomiche
- Superficie di presa zigrinata
- Esecuzione cromata

L mm	1600 N/mm ² Ø max mm	a mm	Cod.		€
160	1,6	52	00770003	1	34,20
200	2	75	00770005	1	37,35

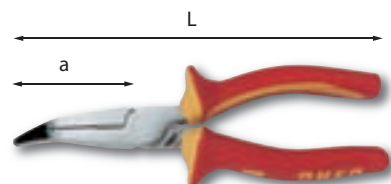

077 PN

UNI 7925

Pinze a becchi piatti lunghissimi piegati a 45°

- Modello con tagliente per filo duro
- Impugnature isolanti ergonomiche
- Superficie di presa zigrinata
- Esecuzione cromata

L mm	1600 N/mm ² Ø max mm	a mm	Cod.		€
160	1,6	46	00770013	1	36,40
200	2	70	00770015	1	40,20

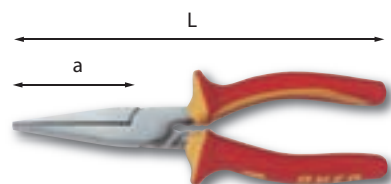

078 N

UNI 10296 DIN ISO 5745

Pinze a becchi piatti lunghi dritti

- Impugnature isolanti ergonomiche
- Superficie di presa zigrinata
- Esecuzione cromata

L mm	a mm	Cod.		€
160	52	00780003	1	30,80

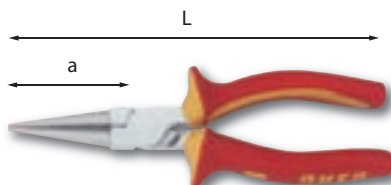

079 N

UNI 10294 DIN ISO 5745

Pinze a becchi tondi lunghi dritti

- Impugnature isolanti ergonomiche
- Superficie di presa zigrinata
- Esecuzione cromata

L mm	a mm	Cod.		€
160	52	00790003	1	30,80

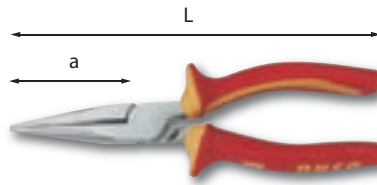

080 N

UNI 10295 DIN ISO 5745

Pinze a becchi mezzotondi lunghi dritti

- Impugnature isolanti ergonomiche
- Superficie di presa zigrinata
- Esecuzione cromata

L mm	a mm	Cod.		€
160	52	00800003	1	30,80

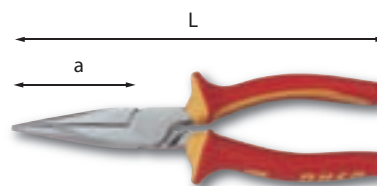

081 N

UNI 7926 DIN ISO 5745

Pinze a becchi mezzotondi lunghissimi dritti

- Modello con tagliente per filo duro
- Impugnature isolanti ergonomiche
- Superficie di presa zigrinata
- Esecuzione cromata

L mm	1600 N/mm ² Ø max mm	a mm	Cod.		€
160	1,6	52	00810003	1	34,20
200	2	75	00810005	1	36,25

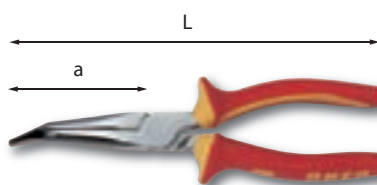

081 PN

UNI 7926 DIN ISO 5745

Pinze a becchi mezzotondi lunghissimi piegati a 45°

- Modello con tagliente per filo duro
- Impugnature isolanti ergonomiche
- Superficie di presa zigrinata
- Esecuzione cromata

L mm	1600 N/mm ² Ø max mm	a mm	Cod.		€
160	1,6	46	00810013	1	36,40
200	2	70	00810015	1	39,00



082 N

UNI 7923

Pinza spellafili

- Vite per la regolazione della profondità di spellatura
- Impugnature isolanti ergonomiche
- Esecuzione cromata

max mm ²	L mm	Cod.		€
7	170	00820003	1	31,30



083 N

UNI 8791

Tagliacavi per cavi di rame e alluminio

- Impugnature isolanti ergonomiche
- Esecuzione cromata

max mm ²	L mm	Cod.		€
17	240	00830007	1	67,35

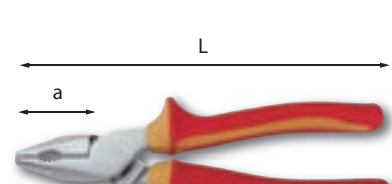

085 N

UNI 9894 DIN ISO 5746

Pinze universali

- Modello con tagliente per filo armonico
- Impugnature isolanti ergonomiche
- Superficie di presa zigrinata
- Esecuzione cromata

L mm	2000 N/mm ² Ø max mm	a mm	Cod.		€
160	1,6	34	00850003	1	30,95
180	1,8	36	00850004	1	32,90
200	2	42	00850005	1	37,65

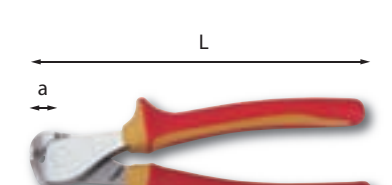

086 N

UNI DIN ISO 5748

Tronchese a tagliente frontale

- Modello per filo armonico
- Impugnature isolanti ergonomiche
- Esecuzione cromata

L mm	1600 N/mm ² Ø max mm	a mm	Cod.		€
160	1,6	6,5	00860003	1	39,75

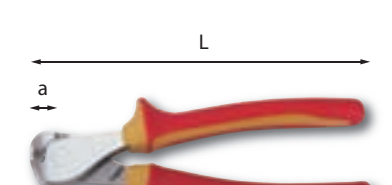

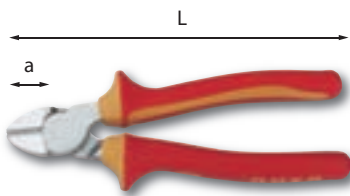

087 N

UNI DIN ISO 5749

Tronchese a tagliente diagonale

- Modello per filo duro
- Impugnature isolanti ergonomiche
- Esecuzione cromata

L mm	1600 N/mm ² Ø max mm	a mm	Cod.	€
140	1,8	15,5	00870002	30,80
160	2	16,5	00870003	32,15

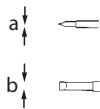
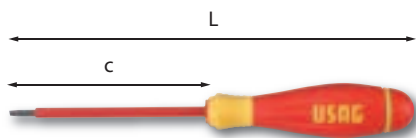

094

UNI 10562
ISO 2380 DIN 5264

Giraviti Vip per viti con intaglio

- Impugnatura ergonomica bimatériale isolante
- Lama in acciaio al Silicio Cromo Vanadio
- Esecuzione fosfatata

axbxc mm	L mm	Cod.	€
0,4x2,5x50	155	00940003	5,08
0,4x2,5x75	180	00940004	5,13
0,5x3x75	186	00940005	5,45
0,6x3,5x75	186	00940006	5,83
0,6x3,5x100	211	00940007	6,10
0,8x4x100	211	00940008	6,65
0,8x4x125	236	00940009	6,99
1x5,5x125	243	00940010	7,73
1x5,5x150	268	00940011	8,01
1,2x6,5x150	268	00940012	10,00
1,2x8x150	276	00940013	11,40
1,6x10x200	325	00940014	15,30

094 SE6

Serie di 6 giraviti

- (094/0,4x2,5x50-0,5x3x75-0,6x3,5x75-0,8x4x100-1x5,5x125-1,2x6,5x150)

gr	Cod.	€
350	00940100	40,74

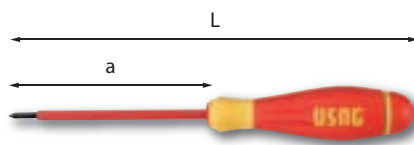

094 PH

UNI ISO 8764 DIN 5260

Giraviti Vip per viti con impronta a croce PHILLIPS®

- Impugnatura bimatériale ergonomica isolante
- Lama in acciaio al Silicio Cromo Vanadio
- Esecuzione fosfatata

n°xa	L mm	Cod.	€
0x60	171	00940023	5,90
1x80	198	00940025	7,17
2x100	218	00940027	8,84
3x150	276	00940029	11,40
4x200	325	00940031	14,25

094 PH/SE4

Serie di 4 giraviti

- (094 PH/0x60-1x80-2x100-3x150)

gr	Cod.	€
320	00940101	33,31

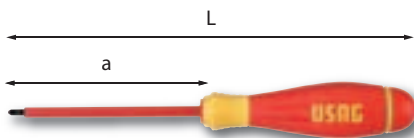

094 PZ

UNI ISO 8764 DIN 5260

Giraviti Vip per viti con impronta a croce POZIDRIV® - SUPADRIV®

- Impugnatura bimatériale ergonomica isolante
- Lama in acciaio al Silicio Cromo Vanadio
- Esecuzione fosfatata

n°xa	L mm	Cod.	€
0x60	171	00940040	5,90
1x80	198	00940042	7,17
2x100	218	00940044	8,84
3x150	276	00940046	11,40

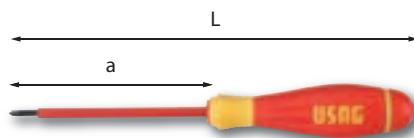

094 PZB

Giraviti Vip per viti con impronta mista intaglio/POZIDRIV® - SUPADRIV®

- Impugnatura bimatériale ergonomica isolante
- Lama in acciaio al Silicio Cromo Vanadio
- Esecuzione fosfatata

n°xa	L mm	Cod.	€
1x100	218	00940052	8,34
2x125	243	00940054	9,12

094 PZB/SE2

Serie di 2 giraviti

- (094 PZB/1x100-2x125)

gr	Cod.	€
155	00940082	17,46

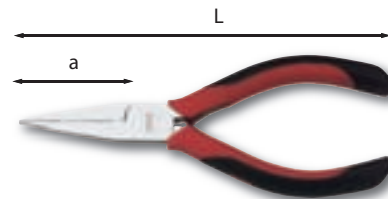

113 M

ISO 9655

Pinza a becchi piatti lunghi dritti

- Superficie di presa zigrinata
- Molle di richiamo a lamina intercambiabili
- Impugnature ergonomiche bimatériali
- Esecuzione cromata

L mm	a mm	Cod.	€
140	41	113110	24,65

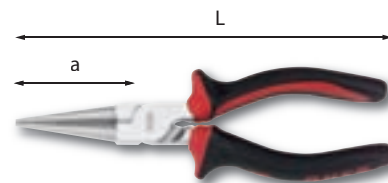

114 A

UNI 10294 DIN ISO 5745

Pinza a becchi tonde lunghi dritti

- Superficie di presa zigrinata
- Impugnature ergonomiche bimatériali
- Esecuzione cromata

L mm	a mm	Cod.	€
160	52	114051	24,25

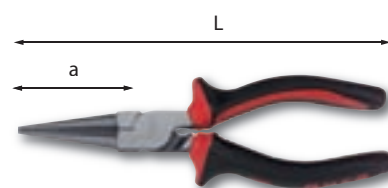

114 B

UNI 10294 DIN ISO 5745

Pinza a becchi tonde lunghi dritti

- Superficie di presa zigrinata
- Impugnature ergonomiche bimatériali
- Esecuzione con vernice protettiva

L mm	a mm	Cod.	€
160	52	114053	21,30

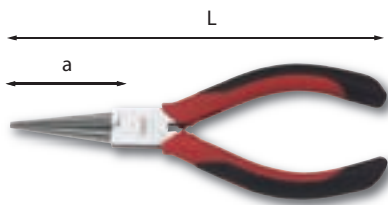

114 M ●

ISO 9655

Pinza a becchi tonde lunghi dritti

- Superficie di presa zigrinata
- Molle di richiamo a lamina intercambiabili
- Impugnature ergonomiche bimateriali
- Esecuzione cromata

L mm	a mm	Cod.		€
140	41	114110	2	24,30

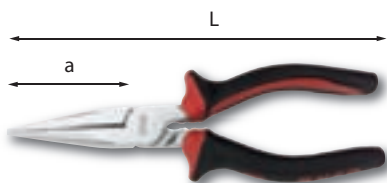

115 A ●

UNI 10295 DIN ISO 5745

Pinza a becchi mezzotondi lunghi dritti

- Superficie di presa zigrinata
- Impugnature ergonomiche bimateriali
- Esecuzione cromata

L mm	a mm	Cod.		€
160	52	115051	2	26,25

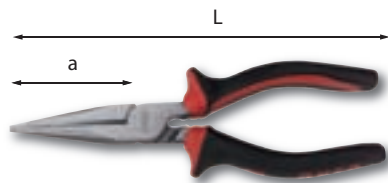

115 B ●

UNI 10295 DIN ISO 5745

Pinza a becchi mezzotondi lunghi dritti

- Superficie di presa zigrinata
- Impugnature ergonomiche bimateriali
- Esecuzione con vernice protettiva

L mm	a mm	Cod.		€
160	52	115053	2	24,10

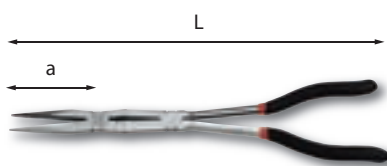

115 CL

Pinze doppio snodo a becchi mezzotondi dritti

L mm	a mm	Cod.		€
340	70	01150020	1	32,90

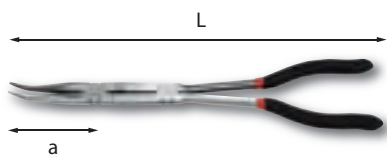

115 CLP

Pinze doppio snodo a becchi mezzotondi piegati a 45°

L mm	a mm	Cod.		€
340	65	01150021	1	32,90

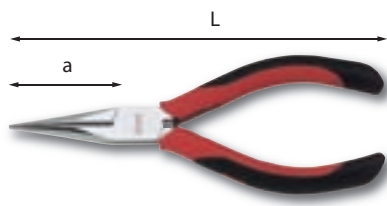

115 M ●

ISO 9654

Pinza a becchi mezzotondi lunghi dritti

- Superficie di presa zigrinata
- Molle di richiamo a lamina intercambiabili
- Impugnature ergonomiche bimateriali
- Esecuzione cromata

L mm	a mm	Cod.		€
140	41	115110	2	24,65

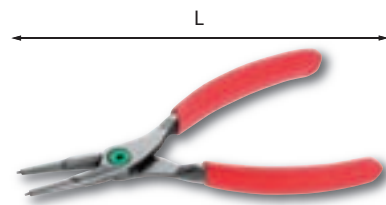

127 N ●

UNI 7914 DIN 5256

Pinze a becchi dritti per anelli elastici interni

- Manici rivestiti con guaina in PVC antiscivolo
- Esecuzione verniciata trasparente

capacità mm	L mm	Cod.		€
8÷13	130	01270002	5	16,90
12÷25	140	01270003	5	17,15
19÷60	185	01270004	5	18,80
40÷100	220	01270005	5	22,85
85÷200	280	01270006	2	29,20

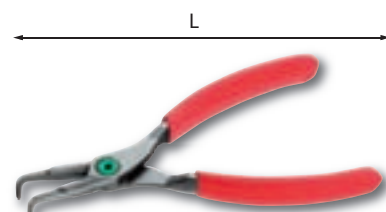

127 PN ●

UNI 7914 DIN 5256

Pinze a becchi piegati a 90° per anelli elastici interni

- Manici rivestiti con guaina in PVC antiscivolo
- Esecuzione verniciata trasparente

capacità mm	L mm	Cod.		€
8÷13	122	01270022	5	18,50
12÷25	130	01270023	5	18,95
19÷60	175	01270024	5	20,20
40÷100	205	01270025	5	25,60
85÷200	265	01270026	2	31,65

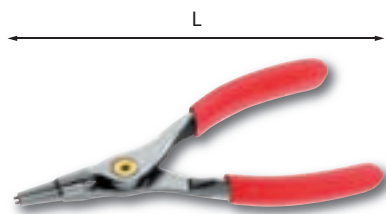

128 N ●

UNI 7915 DIN 5254

Pinze a becchi dritti per anelli elastici esterni

- Manici rivestiti con guaina in PVC antiscivolo
- Esecuzione verniciata trasparente

capacità mm	L mm	Cod.		€
3÷9	140	01280002	5	24,65
10÷25	140	01280003	5	18,80
19÷60	180	01280004	5	20,35
40÷100	220	01280005	5	24,90
85÷200	310	01280006	2	37,15

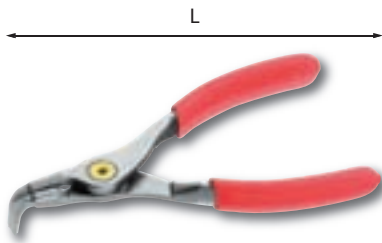

128 PN  **UNI 7915 DIN 5254**
Pinze a becchi piegati a 90° per anelli elastici esterni

- Manici rivestiti con guaina in PVC antiscivolo
- Esecuzione verniciata trasparente

capacità mm	L mm	Cod.		€
3÷9	140	01280022	5	25,20
10÷25	140	01280023	5	20,20
19÷60	180	01280024	5	21,85
40÷100	220	01280025	5	26,80
85÷200	310	01280026	2	38,60

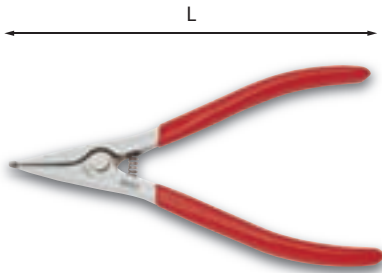

128 SP  **Pinza a becchi piatti zigrinati per anelli elastici esterni SP**

- Manici rivestiti con guaina in PVC
- Esecuzione cromata

capacità mm	L mm	Cod.		€
30÷100	224	128201	2	39,45

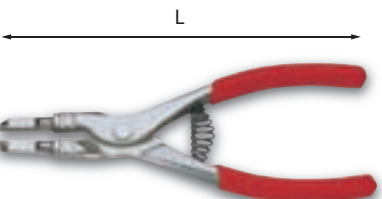

129  **Pinza per anelli elastici esterni**

- Becchi speciali per manovrare anelli elastici o anelli d'arresto (norme BNA R.92.01)

capacità mm	L mm	Cod.		€
15÷62	190	01290002	1	38,05

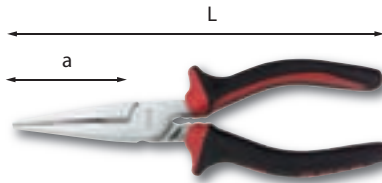

131 A  **UNI 7925**
Pinze a becchi piatti lunghissimi dritti

- Modello con tagliente per filo duro
- Superficie di presa zigrinata
- Impugnature ergonomiche bimalteriali
- Esecuzione cromata

L mm	1600 N/mm ² ø max mm	a mm	Cod.		€
160	1,6	52	131050	5	27,55
200	2	75	131051	5	29,40

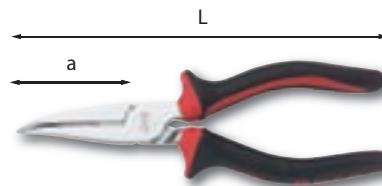

131 AP  **UNI 7925**
Pinze a becchi piatti lunghissimi piegati a 45°

- Modello con tagliente per filo duro
- Superficie di presa zigrinata
- Impugnature ergonomiche bimalteriali
- Esecuzione cromata

L mm	1600 N/mm ² ø max mm	a mm	Cod.		€
160	1,6	46	131060	5	30,30
200	2	70	131061	5	32,70

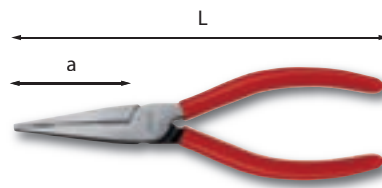

131 C  **UNI 7925**
Pinze a becchi piatti lunghissimi dritti

- Modello con tagliente per filo duro
- Superficie di presa zigrinata
- Manici rivestiti con guaina in PVC antiscivolo
- Esecuzione verniciata trasparente

L mm	1600 N/mm ² ø max mm	a mm	Cod.		€
160	1,6	52	131054	5	23,15
200	2	75	131055	5	24,35

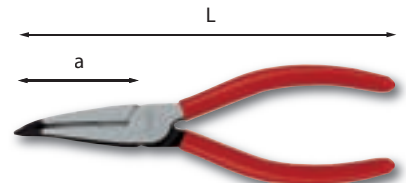

131 CP  **UNI 7925**
Pinze a becchi piatti lunghissimi piegati a 45°

- Modello con tagliente per filo duro
- Superficie di presa zigrinata
- Manici rivestiti con guaina in PVC antiscivolo
- Esecuzione verniciata trasparente

L mm	1600 N/mm ² ø max mm	a mm	Cod.		€
160	1,6	46	131064	5	24,90
200	2	70	131065	5	26,35

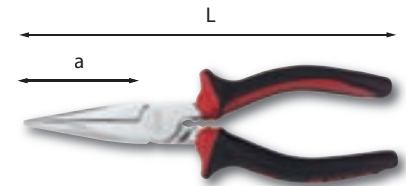

133 A  **UNI 7926 DIN ISO 5745**
Pinze a becchi mezzotondi lunghissimi dritti

- Modello con tagliente per filo duro
- Superficie di presa zigrinata
- Impugnature ergonomiche bimalteriali
- Esecuzione cromata

L mm	1600 N/mm ² ø max mm	a mm	Cod.		€
160	1,6	50	133050	5	25,65
200	2	74	133051	5	27,70

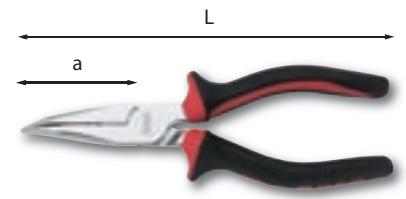

133 AP  **UNI 7926**
Pinze a becchi mezzotondi lunghissimi piegati a 45°

- Modello con tagliente per filo duro
- Superficie di presa zigrinata
- Impugnature ergonomiche bimalteriali
- Esecuzione cromata

L mm	1600 N/mm ² ø max mm	a mm	Cod.		€
160	1,6	46	133060	5	27,70
200	2	69	133061	5	30,00

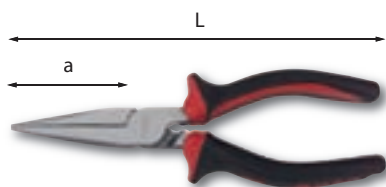

133 B ● **UNI 7926 DIN ISO 5745**

Pinze a becchi mezzotondi lunghissimi diritti

- Modello con tagliente per filo duro
- Superficie di presa zigrinata
- Impugnature ergonomiche bimateriali
- Esecuzione con vernice protettiva

L mm	1600 N/mm ² σ max mm	a mm	Cod.	5	€
160	1,6	50	133052	5	23,45
200	2	74	133053	5	24,70

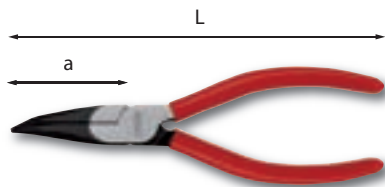

133 CP ● **UNI 7926**

Pinze a becchi mezzotondi lunghissimi piegati a 45°

- Modello con tagliente per filo duro
- Superficie di presa zigrinata
- Manici rivestiti con guaina in PVC
- Esecuzione brunita testa pulita

L mm	1600 N/mm ² σ max mm	a mm	Cod.	5	€
160	1,6	46	133064	5	23,80
200	2	69	133065	5	24,10



135 F2

Pinza regolabile autobloccante con doppia regolazione

- Modello a ganasce lunghe
- Ganasce in acciaio speciale altamente legato al Cromo Vanadio
- Corpo in lamiera d'acciaio imbutita
- Esecuzione cromata

L mm	a mm	c mm	Cod.	1	€
255	80	50	135502	1	62,10

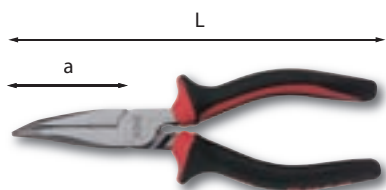

133 BP ● **UNI 7926**

Pinze a becchi mezzotondi lunghissimi piegati a 45°

- Modello con tagliente per filo duro
- Superficie di presa zigrinata
- Impugnature ergonomiche bimateriali
- Esecuzione con vernice protettiva

L mm	1600 N/mm ² σ max mm	a mm	Cod.	5	€
160	1,6	46	133062	5	25,70
200	2	69	133063	5	26,45

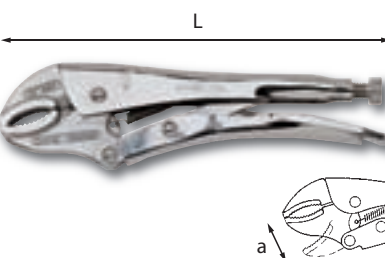

134

Pinze regolabili autobloccanti con ganasce concave

- Ganasce in acciaio speciale altamente legato al Cromo Vanadio
- Corpo in lamiera d'acciaio imbutita
- Esecuzione nichelata

L mm	a mm	Cod.	5	€
180	28	134001	5	20,15
250	42	134002	5	21,45
300	65	134003	1	36,40



135 L

Pinza regolabile autobloccante con ganasce lunghe sottili

- Ganasce in acciaio speciale altamente legato al Cromo Vanadio
- Corpo in lamiera d'acciaio imbutita
- Esecuzione nichelata

L mm	a mm	c mm	Cod.	1	€
235	70	80	135401	1	28,80

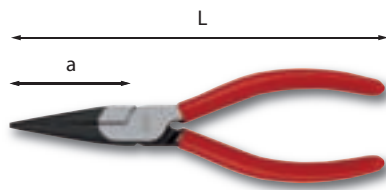

133 C ● **UNI 7926 DIN ISO 5745**

Pinze a becchi mezzotondi lunghissimi diritti

- Modello con tagliente per filo duro
- Superficie di presa zigrinata
- Manici rivestiti con guaina in PVC
- Esecuzione brunita testa pulita

L mm	1600 N/mm ² σ max mm	a mm	Cod.	5	€
160	1,6	50	133054	5	21,70
200	2	74	133055	5	22,65

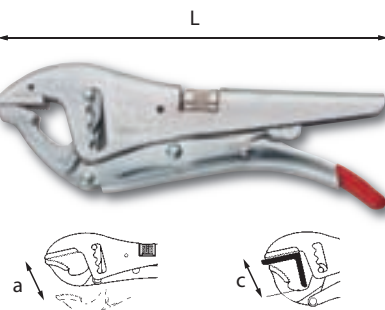

135 F1

Pinza regolabile autobloccante con doppia regolazione

- Modello a ganasce corte
- Ganasce in acciaio speciale altamente legato al Cromo Vanadio
- Corpo in lamiera d'acciaio imbutita
- Esecuzione cromata

L mm	a mm	c mm	Cod.	1	€
230	50	40	135501	1	59,60



136

Pinza regolabile autobloccante con ganasce diritte parallele

- Ganasce in acciaio speciale altamente legato al Cromo Vanadio
- Corpo in lamiera d'acciaio imbutita
- Esecuzione nichelata

L mm	a mm	Cod.	1	€
250	50	136301	1	44,15

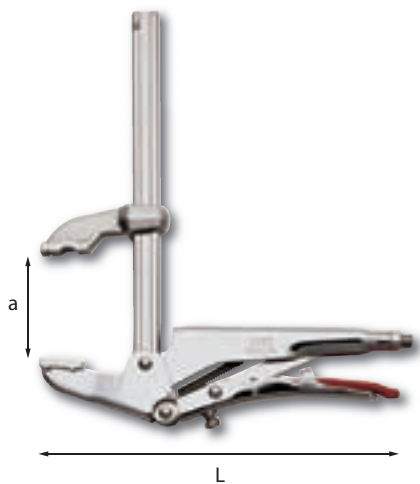

136 M

Pinze regolabili autobloccanti con ganasca superiore mobile

- Vite per la regolazione del parallelismo tra le ganasce
- Ganasce in acciaio speciale altamente legato al Cromo Vanadio
- Corpo in lamiera d'acciaio imbutita
- Esecuzione nichelata
- Accessori a richiesta: ganasce 136 MA e morsetto 136 MB

a mm	L mm	Cod.	€
100	260	136510	80,80
200	260	136511	87,75



136 MA

Coppia copri-ganasce

- In materiale plastico per l'impiego su componenti delicati

g gr	Cod.	€
20	136520	2,67



136 MB

Morsetto

- Per l'eventuale bloccaggio della ganasca superiore nella posizione desiderata

g gr	Cod.	€
60	136521	13,25

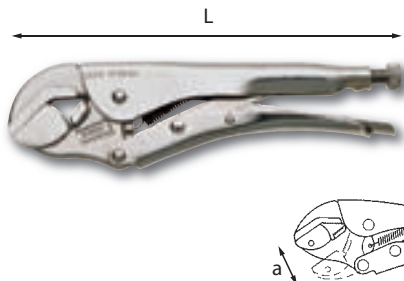

136 SN

Pinza regolabile autobloccante con ganasca inferiore snodata

- Ganasce in acciaio speciale altamente legato al Cromo Vanadio
- Corpo in lamiera d'acciaio imbutita
- Esecuzione nichelata

L mm	a mm	Cod.	€
235	45	136501	30,05

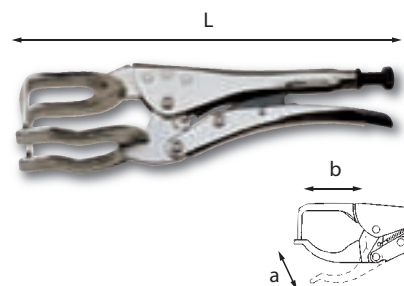

137

Pinza regolabile autobloccante con ganasce a forcilla

- Per la saldatura di tubi, lamiere e profilati
- Ganasce in acciaio speciale altamente legato al Cromo Vanadio
- Corpo in lamiera d'acciaio imbutita
- Esecuzione nichelata

L mm	a mm	b mm	Cod.	€
280	50	80	137001	36,55

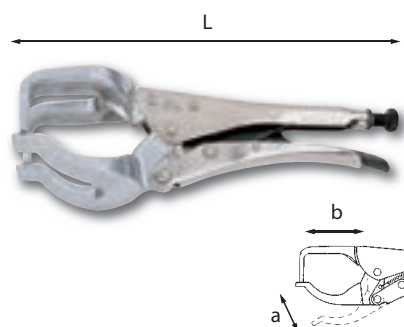

137 AL

Pinza regolabile autobloccante con ganasce a forcilla in alluminio

- Per la saldatura ad arco di tubi, lamiere e profilati
- Corpo in lamiera d'acciaio imbutita
- Esecuzione nichelata

L mm	a mm	b mm	Cod.	€
275	75	80	137201	37,30

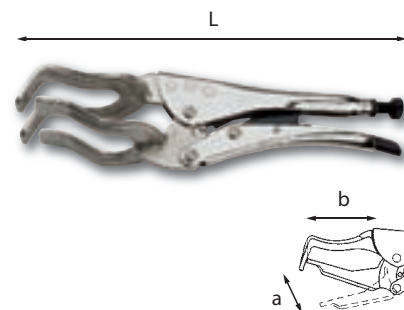

137 T

Pinza regolabile autobloccante con ganasce a forcilla

- Per la saldatura di tubi
- Ganasce in acciaio speciale altamente legato al Cromo Vanadio
- Corpo in lamiera d'acciaio imbutita
- Esecuzione nichelata

L mm	a mm	b mm	Cod.	€
285	75	80	137101	37,65

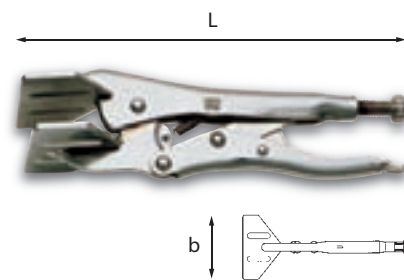

138

Pinza regolabile autobloccante con ganasce piane a paletta

- Per il bloccaggio di particolari piani
- Ganasce in acciaio speciale altamente legato al Cromo Vanadio
- Corpo in lamiera d'acciaio imbutita
- Esecuzione nichelata

L mm	a mm	b mm	Cod.	€
200	25	80	138001	32,00

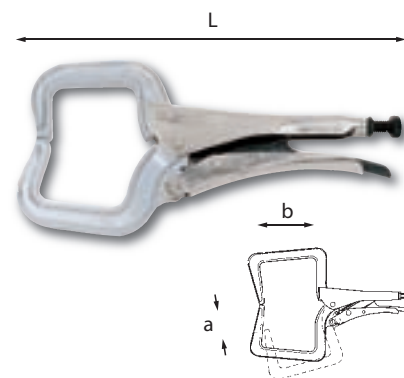

139 AL

Pinze regolabili autobloccanti con ganasce a collo di cigno in alluminio

- Per la saldatura ad arco di profilati ed angolari
- Corpo in lamiera d'acciaio imbutita
- Esecuzione nichelata

L mm	a mm	b mm	Cod.	€
290	80	70	139101	31,90
350	125	120	139102	46,55

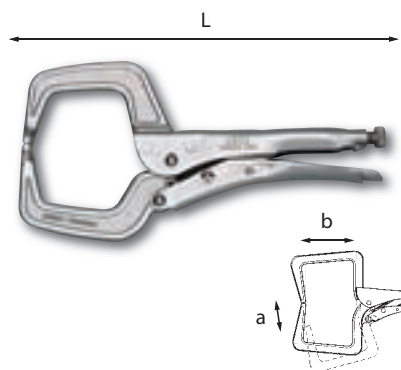

139 AN

Pinza regolabile autobloccante con ganasce a collo di cigno

- Per il bloccaggio di profilati ed angolari
- Ganasce in acciaio speciale altamente legato al Cromo Vanadio
- Corpo in lamiera d'acciaio imbutita
- Esecuzione nichelata

L mm	a mm	b mm	Cod.	€
280	76	75	139004	28,85

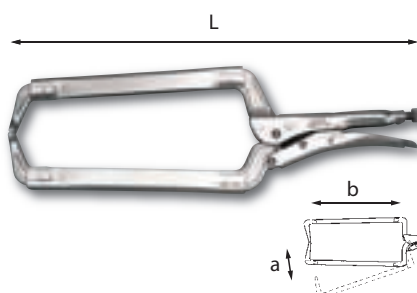

139 LN

Pinza regolabile autobloccante con ganasce lunghe a collo di cigno

- Per bloccaggi in profondità
- Ganasce in acciaio speciale altamente legato al Cromo Vanadio
- Corpo in lamiera d'acciaio imbutita
- Esecuzione nichelata

L mm	a mm	b mm	Cod.	€
450	260	280	139003	49,85



146 N

Pinze spellafili automatiche

- Modello autoregolabile
- Sistema di rilascio delle lame
- Tagliafili sul lato inferiore
- Dispositivi per la regolazione di taglio e della lunghezza di spellatura

n°	mm²	max mm	L mm	Cod.	€
1	0,02÷10	15	191	01460001	109,45
2	4÷16	15	191	01460002	126,75



146 NA

Ricambio ganasce

n°	mm²	Cod.	€
1	0,02÷10	Q01460001	33,70
2	4÷16	Q01460002	46,45



147 N

Pinza spellafili

- Vite per la regolazione della profondità di spellatura

max mm²	L mm	Cod.	€
7	160	147050	25,80

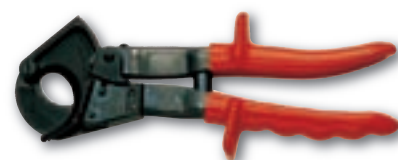

148 A

Tagliacavi per cavi di rame e alluminio

- Modello a cremagliera
- Manici in lamiera d'acciaio imbutita rivestiti con guaina in PVC

ø max mm	L mm	Cod.	€
32	260	148101	291,85
52	280	148102	388,30



148 AB

Ricambio lama fissa

ø mm	Cod.	€
32	148111	95,50
52	148112	147,85



148 AC

Ricambio lama mobile

ø mm	Cod.	€
32	148121	73,90
52	148122	114,00



148 L

UNI 8791

Tagliacavi per cavi di rame e alluminio

- Modello lungo con manici in tubolare d'acciaio
- Impugnature in PVC

ø max mm	L mm	Cod.	€
32	600	148201	84,45



148 N UNI 8791

Tagliacavi per cavi di rame e alluminio

- Impugnature ergonomiche bimateriali
- Corpo in acciaio al Cromo Vanadio

Ø max mm	L mm	Cod.	Icona	€
10	175	148003	1	46,65
17	235	148004	1	58,50

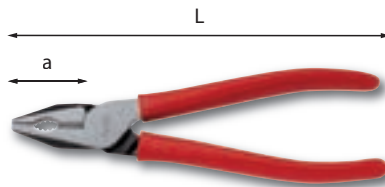

150 C UNI 9894 DIN ISO 5746

Pinze universali

- Modello con tagliente per filo armonico
- Superficie di presa zigrinata
- Manici rivestiti con guaina in PVC
- Esecuzione brunita testa pulita

L mm	± 2000 N/mm ² Ø max mm	a mm	Cod.	Icona	€
160	1,6	34	150056	5	17,05
180	1,8	36	150057	5	18,25
200	2	42	150058	5	20,25



160
Fustellatrice

- Modello a revolver con sei fustelle intercambiabili
- Manici rivestiti con guaina in PVC

Ø fustelle mm	Cod.	Icona	€
2-2,5-3-3,5-4-4,5	160001	1	20,05



150 A UNI 9894 DIN ISO 5746

Pinze universali

- Modello con tagliente per filo armonico
- Superficie di presa zigrinata
- Impugnature ergonomiche bimateriali
- Esecuzione cromata

L mm	± 2000 N/mm ² Ø max mm	a mm	Cod.	Icona	€
160	1,6	34	150050	5	22,35
180	1,8	36	150051	5	24,10
200	2	42	150052	5	28,85

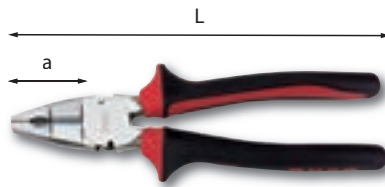

156 A UNI 9894 DIN ISO 5746

Pinze universali

- Modello con tagliente rialzato per filo armonico
- Tagliafili laterale per filo dolce con Ø max 3 mm
- Superficie di presa zigrinata
- Impugnature ergonomiche bimateriali
- Esecuzione cromata

L mm	± 2000 N/mm ² Ø max mm	a mm	Cod.	Icona	€
160	1,6	35,5	156050	5	28,50
180	1,8	39	156051	5	31,85
200	2	43	156052	5	35,45



160 A
Ricambio fustelle

Ø fustelle mm	Cod.	Icona	€
2	160101	1	1,49
2,5	160102	1	1,49
3	160103	1	1,49
3,5	160104	1	1,49
4	160105	1	1,49
4,5	160106	1	1,49



150 B UNI 9894 DIN ISO 5746

Pinze universali

- Modello con tagliente per filo armonico
- Superficie di presa zigrinata
- Impugnature ergonomiche bimateriali
- Esecuzione con vernice protettiva

L mm	± 2000 N/mm ² Ø max mm	a mm	Cod.	Icona	€
160	1,6	34	150053	5	19,35
180	1,8	36	150054	5	20,40
200	2	42	150055	5	24,80



157 RV
Supporto per pinze, tronchesi ed utensili vari

- Lamiera d'acciaio verniciata

n°	L mm	± gr	Cod.	Icona	€
8	220	265	Q157001	1	15,30
14	440	665	Q157002	1	16,75



158 A
Pinza torcifilo per bloccaggi di sicurezza

- Modello con dispositivo di ritorno automatico
- Tagliente laterale con guanciali in gomma per il trattenimento del filo reciso
- Becchi affusolati con superficie di presa zigrinata
- Esecuzione brunita

Ø filo mm	L mm	Cod.	Icona	€
1,6	260	158001	1	137,40



160 K
Assortimento di fustelle

- Assortimento di 15 fustelle
- Capacità di taglio: Ø 3÷30 mm tramite punzone e Ø 56÷330 mm tramite compasso

LxPxH mm	± Kg	Cod.	Icona	€
228x183x44	1,3	01600080	1	152,90



161

Sguainacavi

- Per il taglio circolare e longitudinale di cavi con rivestimento esterno in gomma o PVC
- Dispositivo per la regolazione della profondità di taglio (max 3 mm)
- Gancio posteriore retrattile per la rimozione della guaina dopo il taglio
- Impugnatura in materiale plastico
- Corpo in acciaio

Ø mm	L mm	Cod.	€
6÷25	135	161001	56,85



161 B

Ricambio coltello

Ø mm	L mm	Cod.	€
10	161101	1	7,99



161 A1

Sguainacavi a lama orientabile

- Utensile multifunzione per tagli circolari e longitudinali
- Dispositivo per la regolazione della profondità di taglio
- Fornito con lama di ricambio

Ø max mm	L mm	Cod.	€
28	134	01610001	18,25



161 A2

Sguainacavi a lama orientabile con coltello

- Utensile multifunzione per tagli circolari e longitudinali
- Dispositivo per la regolazione della profondità di taglio
- Fornito con lama di ricambio

Ø mm	L mm	Cod.	€
28	206	01610002	19,50



161 AR

Ricambio lama

- Per 161 A1 e 161 A2

Ø gr	Cod.	€
7	Q01610001	3,83



162

Sguainacavi

- Per il taglio circolare e longitudinale di cavi con ogni tipo di rivestimento esterno
- Rulli per lo scorrimento longitudinale facilitato
- Dispositivo per la regolazione della profondità di taglio (max 5 mm)
- Impugnatura in materiale plastico
- Corpo in acciaio

Ø mm	L mm	Cod.	€
8÷25	170	162001	107,25



162 B

Ricambio coltello e spine

Ø gr	Cod.	€
10	162101	7,32

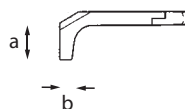
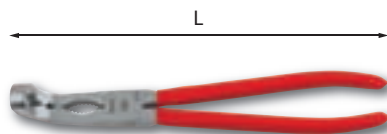

169

Pinza per dadi di rubinetto

- Per operare sui dadi dei raccordi in cavità difficilmente accessibili
- Corpo in acciaio al Cromo Vanadio

L mm	a mm	b mm	Cod.	€
270	39	10	169001	64,00

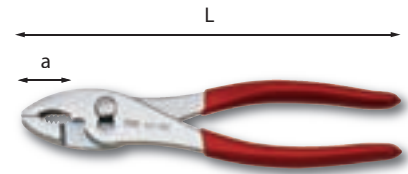

177

ISO 9343

Pinze regolabili a due posizioni

- Manici rivestiti con guaina in PVC
- Corpo in acciaio speciale altamente legato al Cromo Vanadio
- Esecuzione cromata

L mm	a mm	Cod.	€
165	30	177001	12,25
200	35	177002	15,25

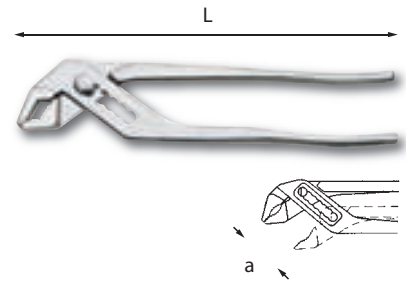

178

UNI DIN ISO 8976

Pinza regolabile a cerniera sovrapposta

- Modello regolabile a sei posizioni (quattro nella misura da 125mm)
- Corpo in acciaio speciale altamente legato al Cromo Vanadio
- Esecuzione cromata

L mm	a mm	Cod.	€
125	15	178003	18,10
190	32	178001	18,50
240	38	178002	22,50

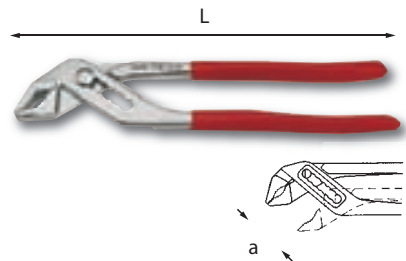

178 I

UNI DIN ISO 8976

Pinze regolabili a cerniera sovrapposta

- Modello regolabile a sei posizioni (quattro nella misura da 125 mm)
- Manici rivestiti con guaina in PVC
- Corpo in acciaio speciale altamente legato al Cromo Vanadio
- Esecuzione cromata

L mm	a mm	Cod.	€
125	15	178000	19,90
190	32	178101	20,25
240	38	178102	24,25



178 A

Ricambio bullone per pinze 178-178I

L mm	Cod.		€
125	178201	5	1,86
190	178202	5	1,86
240	178203	5	2,05

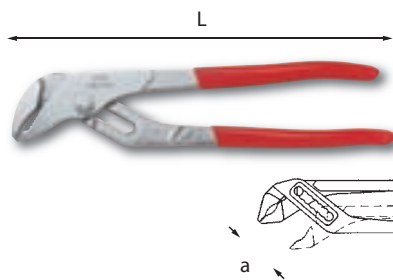

179 N

UNI DIN ISO 8976

Pinza regolabile a cerniera sovrapposta e cremagliera

- Modello regolabile a cinque posizioni
- Manici rivestiti con guaina in PVC
- Corpo in acciaio speciale altamente legato al Cromo Vanadio
- Esecuzione cromata

L mm	a mm	Cod.		€
240	42	01790024	5	32,25

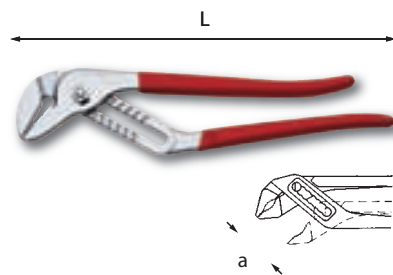

179 L

UNI DIN ISO 8976

Pinza regolabile a cerniera sovrapposta e cremagliera

- Modello regolabile a undici posizioni
- Manici rivestiti con guaina in PVC
- Corpo in acciaio speciale altamente legato al Cromo Vanadio
- Esecuzione cromata

L mm	a mm	Cod.		€
400	90	179102	1	53,70

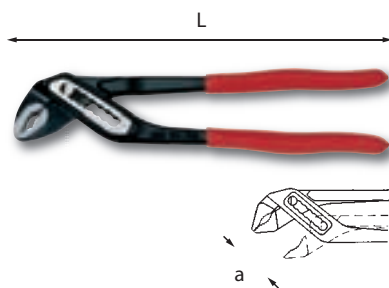

180 C

UNI DIN ISO 8976

Pinze regolabili a cerniera chiusa

- Modello regolabile a sette posizioni
- Manici rivestiti con guaina in PVC
- Corpo in acciaio speciale altamente legato al Cromo Vanadio
- Esecuzione verniciata

L mm	a mm	Cod.		€
250	36	01800010	5	28,95
300	42	01800011	5	38,25

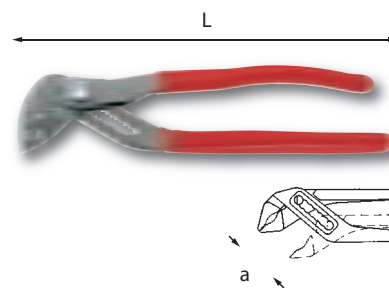

180 N

Pinza regolabile semi-automatica

- Modello a 10 tacche per la misura da 180mm (20 posizioni) e 12 tacche per la misura da 250mm (24 posizioni) grazie a un perno con regolazione a pulsante
- Manici rivestiti con guaina in PVC antiscivolo
- Corpo in acciaio speciale altamente legato al Cromo Vanadio
- Esecuzione verniciata

L mm	a mm	Cod.		€
180	24	01800020	2	36,90
250	33,8	01800021	2	39,50

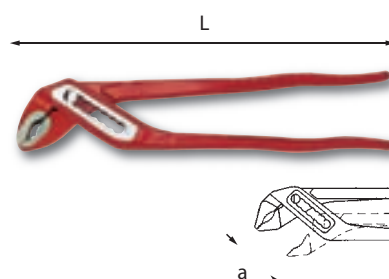

180 V

UNI DIN ISO 8976

Pinze regolabili a cerniera chiusa

- Modello regolabile a sette posizioni
- Corpo in acciaio speciale altamente legato al Cromo Vanadio
- Esecuzione verniciata

L mm	a mm	Cod.		€
250	36	01800015	5	26,30
300	42	01800016	5	34,35



182 A

UNI DIN ISO 5748

Tronchesi a tagliente frontale

- Modello per filo armonico
- Impugnature ergonomiche bimateriali
- Esecuzione cromata

L mm	2000 N/mm ² ø max mm	a mm	Cod.		€
160	1,6	6,5	182051	2	33,00
200	2	7	182052	2	37,35

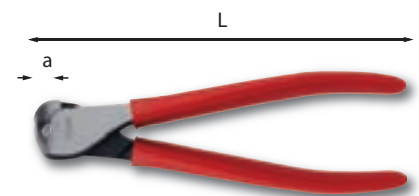

182 C

UNI DIN ISO 5748

Tronchesi a tagliente frontale

- Modello per filo armonico
- Manici rivestiti con guaina in PVC
- Esecuzione brunita testa pulita

L mm	2000 N/mm ² ø max mm	a mm	Cod.		€
160	1,6	6,5	182057	2	24,90
200	2	7	182058	2	28,50



185 A

UNI DIN ISO 5749

Tronchesi a tagliente diagonale

- Modello per filo duro
- Impugnature ergonomiche bimateriali
- Esecuzione cromata

L mm	1600 N/mm ² ø max mm	a mm	Cod.		€
140	1,8	15,5	185051	5	24,90
160	2	16,5	185052	5	25,75

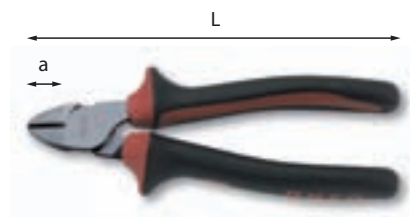

185 B UNI DIN ISO 5749

Tronchesi a tagliente diagonale

- Modello per filo duro
- Impugnature ergonomiche bimalteriali
- Esecuzione con vernice protettiva

L mm	1600 N/mm ² Ø max mm	a mm	Cod.		€
140	1,8	15,5	185054	5	21,35
160	2	16,5	185055	5	21,95

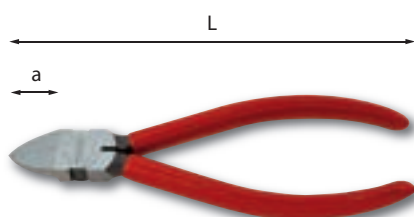

186 C
Tronchesi a tagliente raso diagonale per materiali plastici

- Becchi arrotondati ribassati
- Molla di richiamo
- Manici rivestiti con guaina in PVC
- Corpo in acciaio speciale altamente legato al Cromo Vanadio
- Esecuzione brunita testa pulita

L mm	a mm	Cod.		€
150	22	186060	2	28,35
180	27	186061	2	31,00

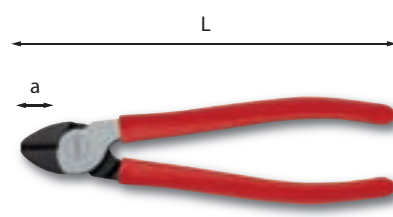

188 C UNI DIN ISO 5749

Tronchesi a grande effetto a tagliente diagonale

- Modello per filo armonico con asse ravvicinato ai taglienti per diminuire lo sforzo di taglio
- Manici rivestiti con guaina in PVC
- Esecuzione brunita testa pulita

L mm	2000 N/mm ² Ø max mm	a mm	Cod.		€
140	1,4	15,5	188058	5	19,85
160	1,6	18	188059	5	19,25
180	1,8	20	188060	5	22,95
200	2	22	188061	5	25,95

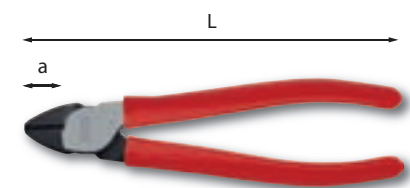

185 C UNI DIN ISO 5749

Tronchesi a tagliente diagonale

- Modello per filo duro
- Manici rivestiti con guaina in PVC
- Esecuzione brunita testa pulita

L mm	1600 N/mm ² Ø max mm	a mm	Cod.		€
140	1,8	15,5	185057	5	19,25
160	2	16,5	185058	5	19,70



188 A UNI DIN ISO 5749

Tronchesi a grande effetto a tagliente diagonale

- Modello per filo armonico con asse ravvicinato ai taglienti per diminuire lo sforzo di taglio
- Impugnature ergonomiche bimalteriali
- Esecuzione cromata

L mm	2000 N/mm ² Ø max mm	a mm	Cod.		€
140	1,4	15,5	188050	5	25,55
160	1,6	18	188051	5	25,70
180	1,8	20	188052	5	29,85
200	2	22	188053	5	32,75

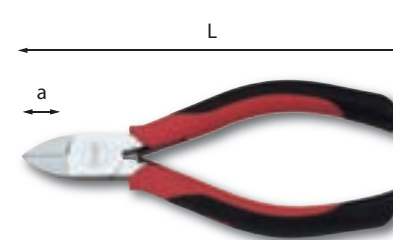

188 M ISO 9654

Tronchesi a tagliente diagonale

- Becchi conici appuntiti
- Molle di richiamo a lamina intercambiabili
- Impugnature ergonomiche bimalteriali
- Esecuzione cromata

L mm	1600 N/mm ² Ø max mm	a mm	Cod.		€
130	1,6	19	188110	2	27,30

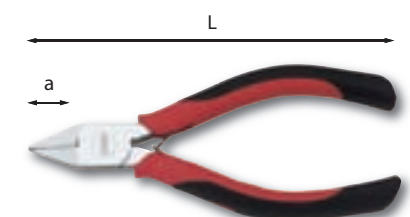

185 M ISO 9654

Tronchesi a tagliente diagonale

- Becchi arrotondati
- Molle di richiamo a lamina intercambiabili
- Impugnature ergonomiche bimalteriali
- Esecuzione cromata

L mm	1600 N/mm ² Ø max mm	a mm	Cod.		€
130	1,4	19	185110	2	26,60



188 B UNI DIN ISO 5749

Tronchesi a grande effetto a tagliente diagonale

- Modello per filo armonico con asse ravvicinato ai taglienti per diminuire lo sforzo di taglio
- Impugnature ergonomiche bimalteriali
- Esecuzione con vernice protettiva

L mm	2000 N/mm ² Ø max mm	a mm	Cod.		€
140	1,4	15,5	188054	5	22,20
160	1,6	18	188055	5	21,70
180	1,8	20	188056	5	25,65
200	2	22	188057	5	28,00

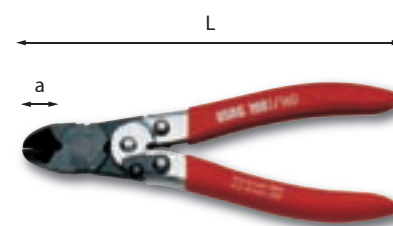

190 I UNI ISO 5747

Tronchese a doppia leva a tagliente diagonale

- Modello per filo armonico con articolazione a ginocchiera per la demoltiplicazione dello sforzo di taglio
- Manici in lamiera d'acciaio imbutita rivestiti con guaina in PVC
- Esecuzione nichelata lucida e brunita

L mm	2000 N/mm ² Ø max mm	a mm	Cod.		€
160	2	16	190101	2	51,40

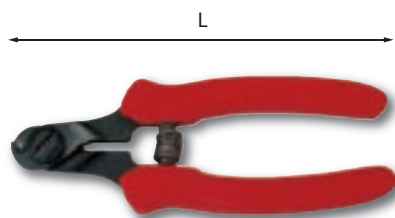

191 Tagliacavi per cavi d'acciaio

- Modello per cavi a tondo pieno ed a trefoli d'acciaio
- Impugnature in PVC
- Esecuzione brunita

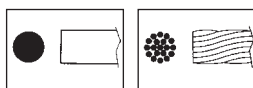

L mm	± 2000 N/mm ² ø max mm	± 1600 N/mm ² ø max mm	Cod.	€
165	1,5	5	191001	36,05

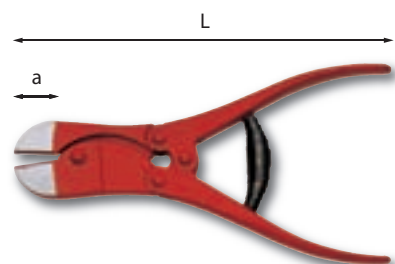

192 UNI DIN ISO 5749 Tronchese a doppia leva a tagliente diagonale

- Modello per filo armonico con articolazione a ginocchiera per la demoltiplicazione dello sforzo di taglio
- Esecuzione verniciata

L mm	± 2000 N/mm ² ø max mm	a mm	Cod.	€
200	2,5	20	192001	56,10

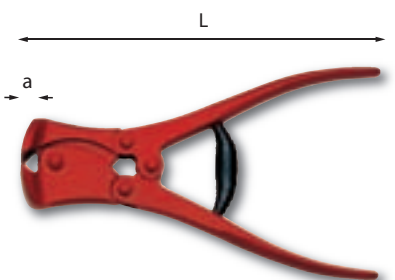

194 UNI DIN ISO 5748 Tronchesi a doppia leva a tagliente frontale

- Modello per filo armonico con articolazione a ginocchiera per la demoltiplicazione dello sforzo di taglio
- Esecuzione verniciata

L mm	± 2000 N/mm ² ø max mm	a mm	Cod.	€
180	2	9	194003	51,45
210	2,5	10	194004	55,75



196 NR Troncabulloni a tagliente raso

- Lame con taglienti ad alta resistenza
- Dispositivo di arresto regolabile
- Impugnature in PVC

L mm	± 140 Kg/mm ² ø max mm	± 60 Kg/mm ² ø max mm	kg	Cod.	€
350	5	6	1,3	01960001	55,80



196 N Troncabulloni a tagliente centrale

- Lame con taglienti ad alta resistenza
- Dispositivo di arresto regolabile
- Impugnature in PVC

L mm	± 140 Kg/mm ² ø max mm	± 60 Kg/mm ² ø max mm	kg	Cod.	€
450	6	7	1,9	01960002	64,70
600	7	10	3,5	01960003	81,50
750	9	13	4,5	01960004	105,30
900	10	16	6,1	01960005	142,70
1050	11	18	8,3	01960006	210,60



196 AN Ricambio lame

L mm	Cod.	€
R 350	Q01960010	30,45
450	Q01960020	33,05
600	Q01960030	43,40
750	Q01960040	53,70
900	Q01960050	71,65
1050	Q01960060	93,60



197 DIN ISO 9243 Tenaglie per falegnami

- Acciaio al Carbonio
- Esecuzione fosfatata

L mm	a mm	Cod.	€
180	22	197004	14,40
200	25	197005	15,95
250	30	197006	19,30



199 DIN ISO 9242 Tenaglie per cementisti

- Acciaio al Carbonio
- Esecuzione fosfatata

L mm	a mm	Cod.	€
190	15	199010	13,85
225	17	199015	15,65
250	19	199013	17,00
280	19	199150	18,70



200 DIN 6473 Seghetto

- Modello per lame da 300 mm con lama orientabile
- Vite per la regolazione della tensione della lama
- Impugnatura in alluminio
- Fornito con lama in acciaio HSS BI-METAL 200 A/24

mm lama	L mm	Cod.	€
300	450	200001	14,45



200 L DIN 6473 Seghetto

- Modello per lame da 300 mm con lama orientabile
- Impugnatura in legno
- Fornito con lama in acciaio HSS BI-METAL 200 A/24

mm lama	L mm	Cod.	€
300	500	02000003	11,60



200 S DIN 6473 Seghetto

- Modello per lame da 300 mm con possibilità di orientamento della lama a 45° ed a 90°
- Sistema di tensionamento della lama integrato nell'impugnatura
- Anima in acciaio rivestita in materiale plastico antiscivolo ed antiurto
- Fornito con lama in acciaio HSS BI-METAL 200 A/24

mm lama	L mm	Cod.	€
300	385	200002	29,15

200 A

DIN 6494

Ricambio lama

- Modello in acciaio HSS BI-METAL

d mm	mm	lama "	Cod.	10	€
18	300	12	200103	10	1,90
24	300	12	200101	10	1,90
32	300	12	200105	10	1,90

200 B

DIN 6494

Ricambio lama

- Modello in acciaio HSS

d mm	mm	lama "	Cod.	10	€
18	300	12	200104	10	1,61
24	300	12	200102	10	1,61
32	300	12	200106	10	1,61

201

DIN 6473

Seghetto

- Mini seghetto modello leggero per lame da 150 mm
 - Archetto in acciaio
 - Fornito con lama in acciaio Super Rapido (32 denti per pollice)

mm	lama "	L mm	Cod.	10	€
150	6	237	201001	10	4,76

201 A

DIN 6494

Ricambio lama

- Per mini segchetti 201-201S

à gr	Cod.	10	€
3	201101	10	0,63

201 S

Seghetto con tendilama

- Mini seghetto modello leggero per lame da 150 mm
 - Fornito con lama in acciaio Super Rapido (32 denti per pollice)

mm	lama "	L mm	Cod.	5	€
150	6	255	02010003	5	7,35



202

Roditrice per lamiere

- Per tagli di lamiere in acciaio, rame, materiali sintetici

L mm	à 600 N/mm ² max mm	Cod.	1	€
260	1,2	202001	1	48,00



202 A

Ricambio lama

à gr	Cod.	5	€
19	202101	5	8,85



202 B

Ricambio ganasce

à gr	Cod.	1	€
32	202201	1	9,30



202 C

Ricambio molla

à gr	Cod.	5	€
4	202202	5	0,40

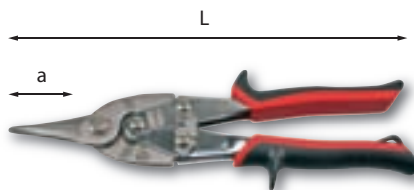

203 AN

Cesoie a doppia leva per lamiera

- Modello con lame diritte
 - Impugnatura ergonomica bimatereale

L mm	a mm	à 400 N/mm ² max mm	à 600 N/mm ² max mm	Cod.	1	€
250	50	1,5	1	02030001	1	29,55

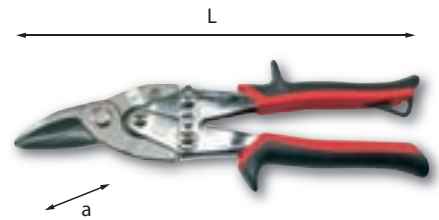

203 BN

Cesoie a doppia leva per lamiera

- Modello con lame destrorse
 - Impugnatura ergonomica bimatereale

L mm	a mm	à 400 N/mm ² max mm	à 600 N/mm ² max mm	Cod.	1	€
250	40	1,5	1	02030002	1	29,55

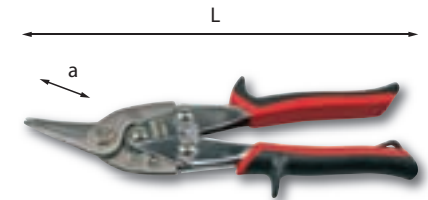

203 CN

Cesoie a doppia leva per lamiera

- Modello con lame sinistrorse
 - Impugnatura ergonomica bimatereale

L mm	a mm	à 400 N/mm ² max mm	à 600 N/mm ² max mm	Cod.	1	€
250	40	1,5	1	02030003	1	29,55

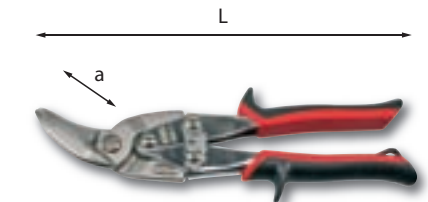

203 DN

Cesoie a doppia leva per lamiera

- Modello con lame sinistrorse per tagli passanti e per contornare
 - Impugnatura ergonomica bimatereale

L mm	a mm	à 400 N/mm ² max mm	à 600 N/mm ² max mm	Cod.	1	€
260	40	1,8	1,2	02030004	1	48,00

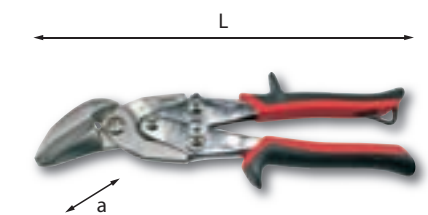

203 EN

Cesoie a doppia leva per lamiera

- Modello con lame destrorse per tagli passanti e per contornare
 - Impugnatura ergonomica bimatereale

L mm	a mm	à 400 N/mm ² max mm	à 600 N/mm ² max mm	Cod.	1	€
260	40	1,8	1,2	02030005	1	48,00



203 A Ricambio molla

n°		Cod.		€
1	Per 203 AN-CN-DN	Q02030006	5	0,64
2	Per 203 BN-EN	Q02030007	5	0,64

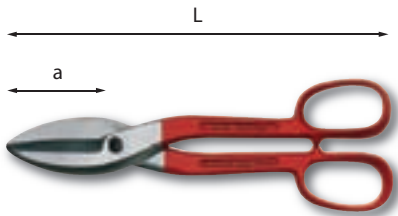

204 Cesoie per lamiera

- Modello americano con lame larghe diritte

L mm	a mm	400 N/mm ² max mm	600 N/mm ² max mm	Cod.		€
200	48	1	0,7	204002	1	16,20
250	58	1,2	0,8	204004	1	19,60
300	75	1,5	1	204006	1	25,20
350	95	1,5	1	204008	1	34,00

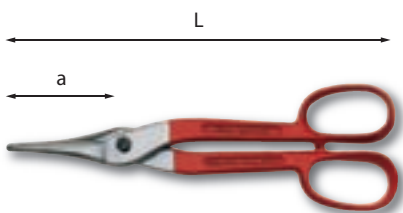

205 Cesoie per lamiera

- Modello americano con lame strette diritte

L mm	a mm	400 N/mm ² max mm	600 N/mm ² max mm	Cod.		€
200	48	1	0,7	205001	1	17,10
300	72	1,2	0,8	205002	1	27,00

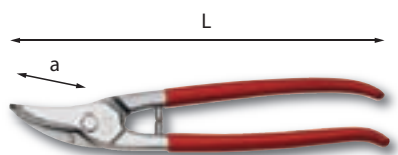

206 A Cesoia per lamiera

- Modello con lame destrorse

L mm	a mm	400 N/mm ² max mm	600 N/mm ² max mm	Cod.		€
280	46	1,5	1	206101	1	25,65

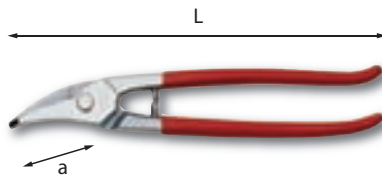

206 B Cesoia per lamiera

- Modello con lame sinistrorse

L mm	a mm	400 N/mm ² max mm	600 N/mm ² max mm	Cod.		€
280	46	1,5	1	206102	1	25,65

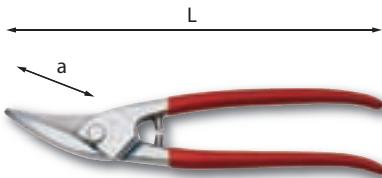

206 C Cesoia per lamiera

- Modello con lame sinistrorse

L mm	a mm	400 N/mm ² max mm	600 N/mm ² max mm	Cod.		€
280	50	1,5	1	206103	1	27,50

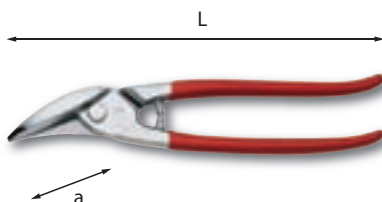

206 D Cesoia per lamiera

- Modello con lame destrorse

L mm	a mm	400 N/mm ² max mm	600 N/mm ² max mm	Cod.		€
280	50	1,5	1	206104	1	27,50

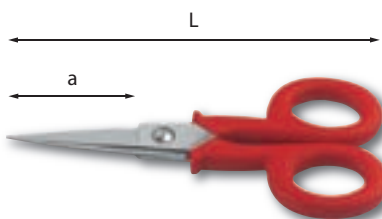

207 A Forbice per elettricisti

- Modello con lame diritte
- Manici rivestiti in nylon
- Corpo in acciaio al Carbonio
- Esecuzione nichelata

L mm	a mm	g	Cod.		€
145	47	90	207101	5	9,25

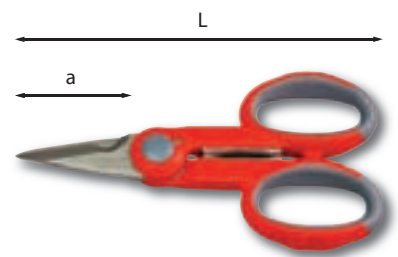

207 C Forbice per elettricista

- Modello con lama microdentata antiscivolo
- Impugnature ergonomiche grandi in bimalteriali
- Ganasce stringitubo per tubo corrugato
- Corpo in acciaio Inox con rivestimento al Titanio

L mm	a mm	g	Cod.		€
143	45	80	02070004	5	12,70

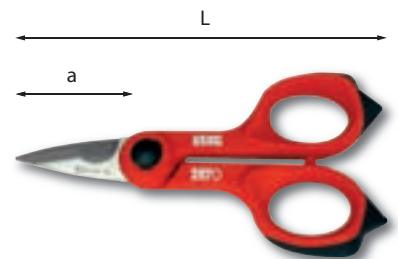

207 D Forbice per elettricista

- Forbice per elettricista con tagliacavo su entrambe le lame
- Lame in acciaio Inox
- Manici ergonomici
- Spessore lame 3.5mm

L mm	a mm	g	Cod.		€
150	43	90	02070005	1	16,15

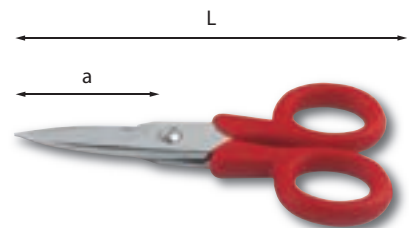

207 S Forbice per elettricisti

- Modello pesante con lame diritte di cui una microdentata
- Manici rivestiti in nylon
- Corpo in acciaio al Carbonio
- Esecuzione nichelata

L mm	a mm	g	Cod.		€
140	45	100	207002	5	10,60

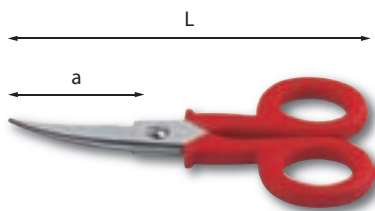

208 A

Forbice per elettricisti

- Modello con lame curve
- Manici rivestiti in nylon
- Corpo in acciaio al Carbonio
- Esecuzione nichelata

L mm	a mm	g gr	Cod.	5	€
145	47	90	208101	5	9,62

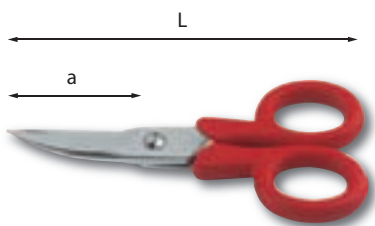

208 S

Forbice per elettricisti

- Modello pesante con lame curve di cui una microdentata
- Manici rivestiti in nylon
- Corpo in acciaio al Carbonio
- Esecuzione nichelata

L mm	a mm	g gr	Cod.	5	€
140	45	100	208002	5	11,05

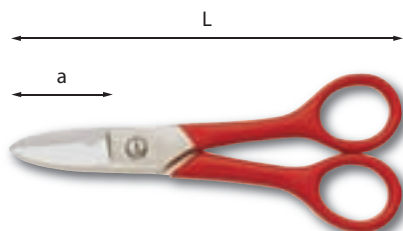

209

Forbice per telefonisti

- Modello con lame diritte di cui una microdentata
- Manici rivestiti con guaina in PVC
- Corpo in acciaio al Carbonio
- Esecuzione nichelata

L mm	a mm	g gr	Cod.	5	€
150	33	120	209001	5	9,25



210 A

Forbice professionale multiuso

- Modello con manici simmetrici
- Lame in acciaio con rivestimento in titanio
- Impugnature ergonomiche bimalteriali

L mm	g gr	Cod.	5	€
175	70	02100001	5	11,85

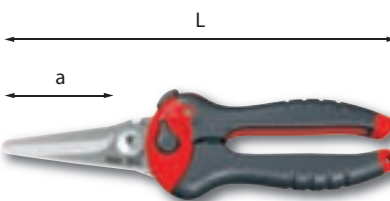

211 A

Forbice multiuso

- Lama con microdentatura antiscivolo
- Leva per la selezione di mani piccole/grandi
- Leva di sicurezza per il bloccaggio delle lame
- Impugnature ergonomiche bimalteriali antiscivolo

L mm	a mm	g gr	Cod.	1	€
210	60	200	02110001	1	18,85

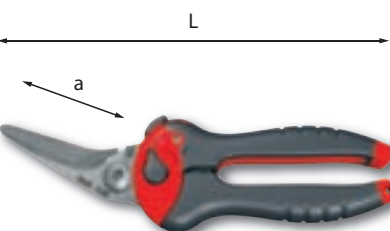

211 B

Forbice multiuso lame inclinate

- Lama con microdentatura antiscivolo
- Leva per la selezione di mani piccole/grandi
- Leva di sicurezza per il bloccaggio delle lame
- Impugnature ergonomiche bimalteriali antiscivolo

L mm	a mm	g gr	Cod.	1	€
200	55	200	02110002	1	19,95



215 B

Pinza foralamiera e piegalamiera

- Modello a testa girevole per realizzare fori Ø 5 mm e piegature da 12 mm di bordi di lamiera da saldare

spessore max	L mm	Cod.	1	€
0,8	290	215002	1	125,75

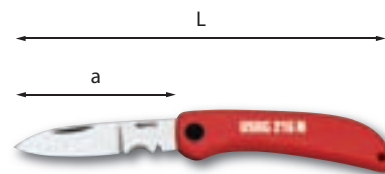

216 N

Coltello per elettricisti

- Coltello pieghevole con gola spellafili
- Impugnatura in materiale plastico
- Lama in acciaio inox

L mm	a mm	Cod.	5	€
200	85	02160001	5	9,38

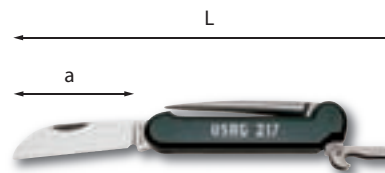

217

Coltello per nautica

- Modello pieghevole con punteruolo scioglino di
- Impugnatura in materiale plastico
- Lama e punteruolo in acciaio inox

L mm	a mm	Cod.	1	€
185	75	217001	1	35,65



218

Coltello per industria

- Impugnatura in materiale plastico
- Lama in acciaio inox
- Blocco lama di sicurezza

L mm	a mm	Cod.	5	€
205	87	02180001	5	18,10



220 A1

Coltello multiuso con lama a settori

- Lama intercambiabile da 9 mm spezzabile
- Impugnatura ergonomica in ABS con rivestimento soft
- Carrello di guida della lama in acciaio
- Blocco automatico della lama
- Riserva di 2 lame

L mm	Cod.	€
173	02200000	3,43



220 AR

Ricambio lame (100 pz)

à gr	Cod.	€
240	Q220001	29,90



220 B1

Coltello multiuso con lama a settori

- Lama intercambiabile da 18 mm spezzabile
- Impugnatura ergonomica in ABS con rivestimento soft
- Carrello di guida della lama in acciaio
- Blocco automatico della lama
- Riserva di 2 lame

L mm	Cod.	€
173	02200001	5,54



220 B2

Coltello multiuso con lama a settori

- Lama intercambiabile da 18 mm spezzabile e ricarica automatica delle lame
- Impugnatura ergonomica in ABS con rivestimento soft
- Carrello di guida della lama in acciaio
- Blocco automatico della lama
- Rotella per blocco lama
- Riserva di 6 lame

L mm	Cod.	€
172	02200002	11,75



220 BR

Ricambio lame (100 pz)

à gr	Cod.	€
520	Q220002	38,95



220 C

Coltello multiuso

- Lama intercambiabile da 22 mm (spessore 0,7 mm) a settori spezzabili, in acciaio ad alto tenore di Carbonio
- Pulsante per l'avanzamento ed il bloccaggio della lama
- Caricamento automatico delle lame
- Impugnatura ergonomica in lega leggera
- Fornito con 3 lame di ricambio nell'impugnatura

L mm	Cod.	€
167	02200003	22,10



220 CR

Ricambio lame (50 pz)

à gr	Cod.	€
700	Q02200003	49,60



221 AN

Coltello multiuso

- Lama intercambiabile da 18 mm, in acciaio ad alto tenore di Carbonio
- Pulsante per l'avanzamento ed il bloccaggio della lama in tre diverse posizioni
- Corpo in lega leggera
- Esecuzione verniciata
- Fornito con lama di ricambio 221 AR/2 nell'impugnatura

L mm	à gr	Cod.	€
160	177	02210001	9,86



1



3



221 AR

Ricambio lame

n°	tipo	Cod.	€
1	Trapezoidale (100 pz)	Q221001	34,20
2	Trapezoidale lunga (100 pz)	Q221002	39,05
3	A gancio doppio (50 pz)	Q221003	41,10



221 B

Coltello di sicurezza a lama retrattile

- Coltello di sicurezza a lama retrattile
- Richiamo automatico della lama a fine applicazione
- Impugnatura ergonomica in lega leggera
- Corsore in ABS con posizionamento del pollice frontale e laterale
- Fornito con 3 lame (1 montata e 2 di riserva)

L mm	Cod.	€
173	02210002	7,65

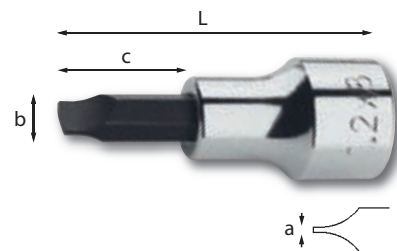

231 1/4" N

UNI 10562-1
ISO 2380-1 DIN 5264

Chiavi a bussola per viti con intaglio

- Acciaio speciale altamente legato al Cromo Vanadio
- Esecuzione cromata con inserto fosfatato

axbxc mm	L mm	Cod.	€
0,6x4x14	33	02310009	5,66
1,2x6,5x14	33	02310012	5,66
1,2x8x14	33	02310014	5,66

231 3/8" N

UNI 10562-1
ISO 2380-1 DIN 5264

Chiavi a bussola per viti con intaglio

axbxc mm	L mm	Cod.	€
0,8x5,5x24	52	02311010	11,20
1x6,5x24	52	02311012	11,20
1,2x8x24	52	02311014	11,20

231 1/2" N

UNI 10562-1
ISO 2380-1 DIN 5264

Chiavi a bussola per viti con intaglio

axbxc mm	L mm	Cod.		€
1,2x8x24	60	02312014	5	12,15
1,6x10x24	60	02312016	5	12,15
2x12x24	60	02312018	5	12,15

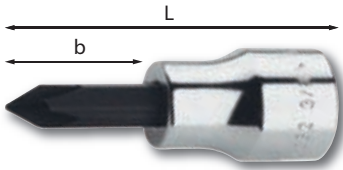

232 1/4" NPH

UNI-ISO 8764-1

Chiavi a bussola per viti con impronta a croce PHILLIPS®

- Acciaio speciale altamente legato al Cromo Vanadio
- Esecuzione cromata con inserto fosfatato

n°xb mm	L mm	Cod.		€
1x14	33	02320011	5	5,81
2x14	33	02320012	5	5,81
3x14	33	02320013	5	5,81

232 3/8" NPH

UNI-ISO 8764-1

Chiavi a bussola per viti con impronta a croce PHILLIPS®

n°xb mm	L mm	Cod.		€
1x24	50	02321011	5	10,25
2x24	50	02321012	5	10,25
3x24	50	02321013	5	10,25

232 1/2" NPH

UNI-ISO 8764-1

Chiavi a bussola per viti con impronta a croce PHILLIPS®

n°xb mm	L mm	Cod.		€
2x24	60	02322012	5	10,80
3x24	60	02322013	5	10,80
4x24	60	02322014	5	10,80

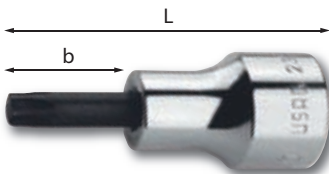

233 1/4" NTX

Chiavi a bussola per viti con impronta TORX®

- Acciaio speciale altamente legato al Cromo Vanadio
- Esecuzione cromata con inserto fosfatato

n°xb mm	L mm	Cod.		€
T8x14	33	02330110	5	6,26
T9x14	33	02330111	5	6,26
T10x14	33	02330112	5	6,26
T15x14	33	02330113	5	6,26
T20x14	33	02330114	5	6,26
T25x14	33	02330115	5	6,26
T27x14	33	02330116	5	6,26
T30x14	33	02330117	5	6,26
T40x14	33	02330119	5	6,26

233 3/8" NTX

Chiavi a bussola per viti con impronta TORX®

n°xb mm	L mm	Cod.		€
T10x24	51	02331110	5	9,80
T15x24	51	02331111	5	9,80
T20x24	51	02331112	5	9,80
T25x24	51	02331113	5	9,80
T27x24	51	02331114	5	10,15
T30x24	51	02331115	5	10,15
T40x24	51	02331116	5	10,45
T45x24	51	02331118	5	10,45
T50x24	51	02331120	5	10,45

233 1/2" NTX

Chiavi a bussola per viti con impronta TORX®

n°xb mm	L mm	Cod.		€
T20x24	60	02332105	5	11,70
T25x24	60	02332107	5	11,70
T27x24	60	02332109	5	11,70
T30x24	60	02332111	5	11,70
T40x24	60	02332113	5	11,70
T40Lx84	120	02332114	1	13,40
T45x24	60	02332115	5	12,15
T45Lx84	120	02332116	1	13,65
T50x24	60	02332117	5	12,45
T55x24	60	02332119	5	15,90
T55Lx104	140	02332120	1	17,35
T60x24	60	02332121	5	16,00
T70Lx104	140	02332124	1	19,65



233 3/8" NTX/S7

Serie di sette chiavi a bussola per viti con impronta TORX®

- Fornita con supporti in plastica 559 3/8" e guida in lamiera 559 B/250

pz	mis.	art.
7	T15-T20-T25-T27-T30-T40-T45	233 3/8" NTX

g	Cod.		€
400	02331551	1	77,65

233 1/2" NTX/S9

Serie di nove chiavi a bussola per viti con impronta TORX®

- Fornita con supporti in plastica 559 1/2" e guida in lamiera 559 B/250

pz	mis.	art.
9	T20-T25-T27-T30-T40-T45-T50-T55-T60	233 1/2" NTX

g	Cod.		€
800	02332551	1	122,91



233 1/2" NTX/C9

Serie in cassetta di lamiera (9 pz)

pz	mis.	art.
9	T20-T25-T27-T30-T40-T45-T50-T55-T60	233 1/2" NTX

LxPxH mm	g	Cod.		€
240x90x40	1,2	02332555	1	144,35

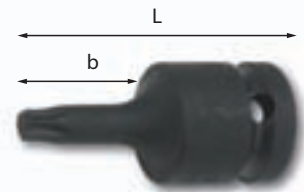

233 1/2" MNTX

Chiavi a bussola per viti con impronta TORX®

- Acciaio speciale altamente legato al Cromo Molibdeno
- Esecuzione fosfatata

n°xb mm	L mm	Cod.		€
T30x30	55	233610	1	12,45
T40x30	55	233611	1	12,45
T45x30	55	233612	1	13,20
T50x30	55	233613	1	13,20
T55x30	55	233614	1	16,20
T60x30	55	233615	1	16,20



233 1/2" MNTX/C6

Serie in cassetta di lamiera (6 pz)

pz	mis.	art.
6	T30-T40-T45-T50-T55-T60	233 1/2" MNTX

LxPxH mm	g	Cod.		€
240x90x40	1	02332560	1	112,55

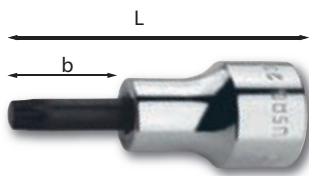

233 1/2" NXZN

Chiavi a bussola per viti con impronta XZN

- Acciaio speciale altamente legato al Cromo Molibdeno
- Esecuzione cromata con inserto brunito

n°xb mm	L mm	Cod.		€
5x24	60	02332152	1	12,65
6x24	60	02332153	1	12,65
6Lx64	100	02332154	1	13,90
8x24	60	02332156	1	12,65
8Lx64	100	02332157	1	14,80
10x24	60	02332159	1	14,00
10Lx64	100	02332160	1	16,40
10L1x84	120	02332161	1	18,65
12x24	60	02332163	1	15,05
12Lx64	100	02332164	1	18,05
12L1x104	140	02332165	1	20,85
14x24	60	02332167	1	18,15
14Lx64	100	02332168	1	21,15
16x24	60	02332170	1	20,35



233 1/2" NXZN/S7

Serie di 7 chiavi a bussola per viti con impronta XZN

- Fornita con supporti in plastica 559 1/2" e guida in lamiera 559 B/250

pz mis. art.
7 5-6-8L-10L-12L-14-16 233 1/2" NXZN

à gr	Cod.		€
700	02332509	1	120,10



233 1/2" NXZN/S8

Serie di 8 chiavi a bussola per viti con impronta XZN

- Fornita con supporti in plastica 559 1/2" e guida in lamiera 559 B/250

pz mis. art.
8 6-6L-8-8L-10-10L-12-12L 233 1/2" NXZN

à gr	Cod.		€
840	02332510	1	124,98

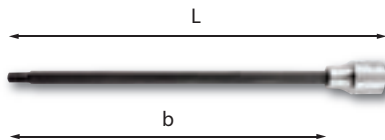

233 1/2" PS

Chiavi a bussola lunghe per viti con impronta esascalata (RIBE)

- Per viti coperchio valvole (FIAT Bravo-Brava)

n°	b mm	L mm	Cod.		€
6L1	210	250	02332062	1	21,35
7L1	210	250	02332065	1	21,95
8L1	210	250	02332070	1	23,05

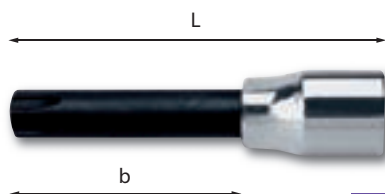

233 1/2" NS

Chiavi a bussola per viti con impronta esascalata (RIBE)

n°	b mm	L mm	Cod.		€
7	24	60	02332005	1	13,55
7L	64	100	02332006	1	14,65
9L	64	100	02332012	1	15,00
10	24	60	02332014	1	15,75
10L	64	100	02332015	1	16,65
12L	64	100	02332018	1	17,25
14L	64	100	02332021	1	18,90
16L	64	100	02332024	1	20,10

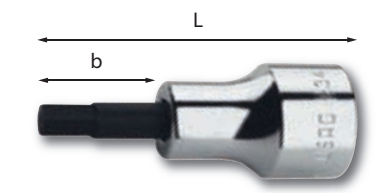

234 1/4" N

UNI ISO 2936

Chiavi a bussola per viti con esagono incassato

- Acciaio speciale altamente legato al Cromo Vanadio
- Esecuzione cromata con inserto fosfatato

n°xb mm	L mm	Cod.		€
2,5x14	33	02340004	5	5,55
3x14	33	02340008	5	5,55
4x14	33	02340016	5	5,55
5x14	33	02340024	5	5,55
6x14	33	02340028	5	5,55
7x14	33	02340032	5	5,55
8x14	33	02340036	5	5,55

234 3/8" N

UNI ISO 2936 DIN 7422

Chiavi a bussola per viti con esagono incassato

n°xb mm	L mm	Cod.		€
2,5x24	51	02341004	5	8,46
3x24	51	02341008	5	8,46
4x24	51	02341016	5	8,46
5x24	51	02341024	5	8,46
6x24	51	02341028	5	8,46
7x24	51	02341032	5	8,46
8x24	51	02341036	5	8,46
10x24	51	02341040	5	8,46

234 1/2" N

UNI ISO 2936 DIN 7422

Chiavi a bussola per viti con esagono incassato

n°xb mm	L mm	Cod.		€
5x24	60	02342004	5	9,24
5L2x144	180	02342007	1	12,65
6x24	60	02342008	5	9,24
6Lx64	100	02342009	1	10,15
6L1x104	140	02342010	1	12,15
6L2x184	220	02342011	1	14,35
7x24	60	02342012	5	9,24
7Lx64	100	02342013	1	10,15
8x24	60	02342016	5	9,24
8Lx64	100	02342017	1	10,15
10x24	60	02342022	5	9,24
10Lx104	140	02342023	1	11,20
12x24	60	02342027	5	10,25
12Lx64	100	02342029	1	12,30
14x24	60	02342033	5	10,25
17x24	60	02342040	5	11,50
19x24	60	02342048	5	13,40



234 3/8" N/S8

Serie di 8 chiavi a bussola per viti con esagono incassato

- Fornita con supporti in plastica 559 3/8" e guida in lamiera 559 B/250

pz mis. art.
8 2,5-3-4-5-6-7-8-10 234 3/8" N

à gr	Cod.		€
500	02341510	1	75,16

234 1/2" N/S8

Serie di 8 chiavi a bussola per viti con esagono incassato

- Fornita con supporti in plastica 559 1/2" e guida in lamiera 559 B/250

pz mis. art.
8 5-6-7-8-10-12-14-17 234 1/2" N

à gr	Cod.		€
900	02342510	1	85,68



234 1/2" N/S8L

Serie di 8 chiavi a bussola lunghe per viti con esagono incassato

- Fornita con supporto in plastica 559 1/2" e guida in lamiera 559 B/250

pz mis.	art.
8 5L2-6L-6L1-6L2-7L-8L-10L-12L	234 1/2" N

kg	Cod.	€
1,2	02342511	100,58

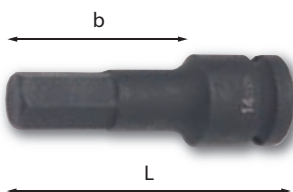

234 1/2" MN

Chiavi a bussola per viti con esagono incassato

- Acciaio speciale altamente legato al Cromo Molibdeno
- Esecuzione fosfatata

n°xb mm	L mm	Cod.	€
8x30	75	234713	10,95
10x30	75	234714	10,95
12x30	75	234715	11,50
14x30	75	234716	11,50
17x30	75	234717	11,85
19x30	75	234718	12,15

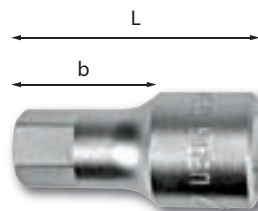

234 3/4" N

UNI ISO 2936 DIN 7422

Chiavi a bussola per viti con esagono incassato

- Acciaio speciale altamente legato al Cromo Vanadio
- Esecuzione cromata

n°xb mm	L mm	Cod.	€
14x45	75	02343003	21,25
17x45	75	02343010	21,55
19x45	75	02343018	22,50
22x45	75	02343025	24,95

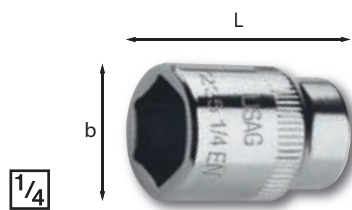

235 1/4" EN

UNI-ISO 2725-1 DIN 3124

Chiavi a bussola con bocca esagonale

Full Contact

- Acciaio speciale altamente legato al Cromo Molibdeno
- Esecuzione cromata

Ø mm	b mm	L mm	Cod.	€
4	6,9	22	02350103	2,94
4,5	7,5	22	02350104	2,94
5	8,2	22	02350105	2,94
5,5	8,8	22	02350106	2,94
6	9,4	22	02350107	2,94
7	10,9	22	02350108	2,94
8	11,9	22	02350109	2,94
9	13,1	22	02350110	2,94
10	14,6	22	02350111	2,94
11	15,7	22	02350112	2,94
12	16,9	22	02350113	2,94
13	17,6	22	02350114	2,94
14	18,6	22	02350115	2,94

235 1/4" EPN

Chiavi a bussola con bocca esagonale

Full Contact

Ø "	b mm	L mm	Cod.	€
1/8	5,9	22	02350151	3,21
5/32	6,9	22	02350152	3,21
3/16	8	22	02350153	3,21
7/32	9	22	02350154	3,21
1/4	10,1	22	02350155	3,21
9/32	10,9	22	02350156	3,21
5/16	11,9	22	02350157	3,21
11/32	13,1	22	02350158	3,21
3/8	14,6	22	02350159	3,21
7/16	15,7	22	02350161	3,21
1/2	17,6	22	02350162	3,21
9/16	18,6	22	02350164	3,21



235 1/4" EL

UNI-ISO 2725-1 DIN 3124

Chiavi a bussola lunghe con bocca esagonale

Full Contact

- Acciaio speciale altamente legato al Cromo Molibdeno
- Esecuzione cromata

Ø mm	b mm	L mm	Cod.	€
4	6,5	50	235532	7,05
4,5	7	50	235533	7,05
5	7,5	50	235534	7,05
5,5	8,5	50	235535	7,05
6	9,5	50	235536	7,05
7	10,5	50	235537	7,05
8	12	50	235538	7,05
9	13	50	235539	7,05
10	14	50	235540	7,16
11	16	50	235541	7,16
12	17	50	235542	7,56
13	17,5	50	235543	7,56
14	20	50	235544	8,09

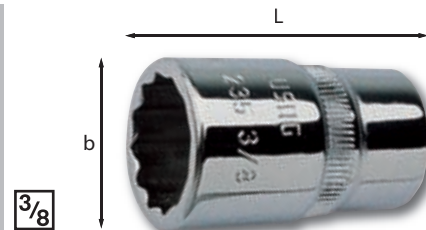

235 3/8" EN

UNI-ISO 2725-1 DIN 3124

Chiavi a bussola con bocca poligonale

Full Contact

- Acciaio speciale altamente legato al Cromo Molibdeno
- Esecuzione cromata

Ø mm	b mm	L mm	Cod.	€
6	9,2	27	235001	4,94
7	10,5	27	235002	4,94
8	11,8	27	235003	4,94
9	13	27	235004	4,94
10	14,4	27	235005	4,94
11	15,6	27	235006	4,94
12	16,5	27	235007	4,94
13	18,4	30	235008	4,94
14	19,4	30	235009	4,94
15	20,7	30	235010	5,52
16	21,9	30	235011	5,75
17	23,3	30	235012	5,75
18	24,6	33	235013	5,75
19	25,9	33	235014	5,75
20	27,1	33	235118	5,86
21	28,4	33	235119	5,98
22	29,6	33	235015	6,48

235 3/8" P

Chiavi a bussola con bocca poligonale

Full Contact

Ø "	b mm	L mm	Cod.	€
1/4	10,5	27	235016	5,74
5/16	11,8	27	235017	5,74
3/8	14,4	27	235019	5,74
7/16	15,6	27	235020	5,74
1/2	18	30	235021	5,74
9/16	19,4	30	235022	5,74
5/8	21,9	30	235024	6,39
11/16	23,9	33	235025	6,39
3/4	25,9	33	235026	6,49
13/16	27,9	33	235027	7,01
7/8	29,6	33	235028	7,37

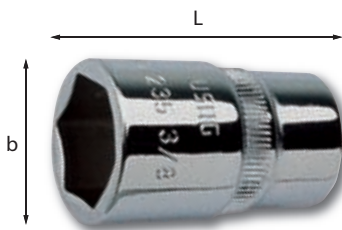

235 3/8" E UNI-ISO 2725-1 DIN 3124

Chiavi a bussola con bocca esagonale

FullContact

- Acciaio speciale altamente legato al Cromo Molibdeno
- Esecuzione cromata

O mm	b mm	L mm	Cod.	€
6	9,2	27	235130	4,94
7	10,5	27	235131	4,94
8	11,8	27	235132	4,94
9	13	27	235133	4,94
10	14,4	27	235134	4,94
11	15,6	27	235135	4,94
12	16,5	27	235136	4,94
13	18,4	30	235137	4,94
14	19,4	30	235138	4,94
15	20,7	30	235139	5,52
16	21,9	30	235140	5,75
17	23,3	30	235141	5,75
18	24,6	33	235142	5,75
19	25,9	33	235143	5,75
20	27,1	33	235144	5,98
21	28,4	33	235145	6,14
22	29,6	33	235146	6,48

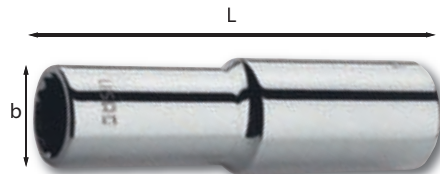

235 3/8" LN UNI-ISO 2725-1 DIN 3124

Chiavi a bussola lunghe con bocca poligonale

FullContact

- Acciaio speciale altamente legato al Cromo Molibdeno
- Esecuzione cromata

O mm	b mm	L mm	Cod.	€
8	11,8	65	02351206	9,70
9	13	65	02351207	9,70
10	14,2	65	02351208	9,70
11	15,5	65	02351209	9,70
12	16,7	65	02351210	9,70
13	18,2	65	02351211	9,99
14	19,5	65	02351212	9,99
15	21	65	02351213	9,99
16	22	65	02351214	10,90
17	23,2	65	02351215	10,90
18	24,5	65	02351216	11,50
19	26	65	02351217	11,50
20	27	65	02351218	11,75
21	28	65	02351219	12,05
22	29,5	65	02351220	12,25

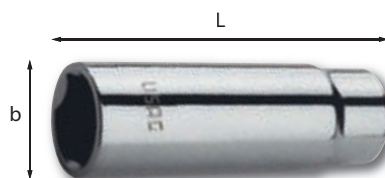

235 3/8" ELN UNI-ISO 2725-1 DIN 3124

Chiavi a bussola lunghe con bocca esagonale

FullContact

- Acciaio speciale altamente legato al Cromo Molibdeno
- Esecuzione cromata

O mm	b mm	L mm	Cod.	€
8	11,8	65	02351306	9,70
9	13	65	02351307	9,70
10	14,2	65	02351308	9,70
11	15,5	65	02351309	9,70
12	16,7	65	02351310	9,70
13	18,2	65	02351311	9,99
14	19,5	65	02351312	9,99
15	21	65	02351313	9,99
16	22	65	02351314	10,90
17	23,2	65	02351315	10,90
18	24,5	65	02351316	11,50
19	26	65	02351317	11,50
20	27	65	02351318	11,75
21	28	65	02351319	12,05
22	29,5	65	02351320	12,25



235 3/8" S17

Serie di 17 chiavi a bussola poligonali

- Fornita con supporti in plastica 559 3/8" e guide in lamiera 559 B/250

pz mis.	art.
17 6-7-8-9-10-11-12-13-14-15-16-17-18-19-20-21-22	235 3/8"

à gr	Cod.	€
900	235086	106,69

235 3/8" E/S17

Serie di 17 chiavi a bussola esagonali

- Fornita con supporti in plastica 559 3/8" e guide in lamiera 559 B/250

pz mis.	art.
17 6-7-8-9-10-11-12-13-14-15-16-17-18-19-20-21-22	235 3/8" E

à gr	Cod.	€
900	235194	106,97

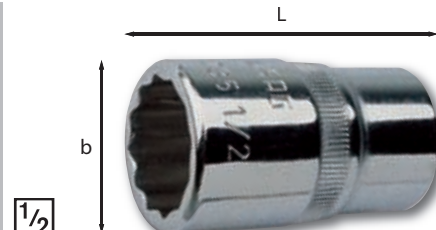

235 1/2" N UNI-ISO 2725-1 DIN 3124

Chiavi a bussola con bocca poligonale

FullContact

- Acciaio speciale altamente legato al Cromo Molibdeno
- Esecuzione cromata

O mm	b mm	L mm	Cod.	€
8	13,1	36	02352003	4,81
9	13,8	36	02352004	4,81
10	15,3	36	02352005	4,81
11	16,5	36	02352006	4,81
12	17,8	36	02352007	4,81
13	18,9	36	02352008	5,28
14	20,2	36	02352009	5,28
15	21,4	36	02352010	5,59
16	22,6	36	02352011	5,67
17	24,1	36	02352012	5,83
18	25,4	36	02352013	5,83
19	26,6	36	02352014	5,83
20	27,4	36	02352015	6,78
21	29,1	38	02352016	6,78
22	30,4	38	02352017	6,78
23	31,6	38	02352018	7,47
24	32,7	38	02352019	7,47
25	34,1	38	02352020	7,47
26	35,4	38	02352021	7,81
27	36,6	44	02352022	7,81
28	37,9	44	02352023	7,81
29	38,7	44	02352024	8,27
30	40,4	44	02352025	8,27
32	42,5	44	02352027	8,71

235 1/2" N/SE15

Serie di 15 chiavi a bussola poligonali

pz mis.	art.
15 8-9-10-11-12-13-14-15-16-17-18-19-20-21-22	235 1/2" N

à Kg	Cod.	€
1	02359215	83,70

235 1/2" N/SE23

Serie di 23 chiavi a bussola poligonali

pz mis.	art.
23 8-9-10-11-12-13-14-15-16-17-18-19-20-21-22-23-24-25-26-27-28-30-32	235 1/2" N

à Kg	Cod.	€
2,2	02359217	146,52

235 1/2" PN

Chiavi a bussola con bocca poligonale

FullContact

Ø"	b mm	L mm	Cod.		€
3/8	14,7	36	02352053	2	5,59
7/16	16,5	36	02352054	2	5,59
1/2	18,9	36	02352055	2	5,59
9/16	20,2	36	02352057	2	5,83
5/8	22,6	36	02352059	2	6,06
11/16	24,6	36	02352061	2	6,82
3/4	27	36	02352062	2	6,82
13/16	28,6	38	02352064	2	7,64
7/8	30,4	38	02352065	2	7,64
15/16	32,7	38	02352067	2	8,31
1	34,7	38	02352068	2	8,87
1 1/16	36,6	44	02352069	2	8,87
1 1/8	38,7	44	02352070	2	8,87
1 3/16	40,4	44	02352071	2	9,48
1 1/4	42,5	44	02352072	2	9,63



235 1/2" EN

UNI-ISO 2725-1 DIN 3124

Chiavi a bussola con bocca esagonale

FullContact

- Acciaio speciale altamente legato al Cromo Molibdeno
- Esecuzione cromata

Ø mm	b mm	L mm	Cod.		€
8	13,1	36	02352103	5	4,81
9	13,8	36	02352104	5	4,81
10	15,3	36	02352105	5	4,81
11	16,5	36	02352106	5	4,81
12	17,8	36	02352107	5	4,81
13	18,9	36	02352108	5	5,28
14	20,2	36	02352109	5	5,28
15	21,4	36	02352110	5	5,59
16	22,6	36	02352111	5	5,67
17	24,1	36	02352112	5	5,83
18	25,4	36	02352113	5	5,83
19	26,6	36	02352114	5	5,83
20	27,4	36	02352115	5	6,78
21	29,1	38	02352116	5	6,78
22	30,4	38	02352117	5	6,78
23	31,6	38	02352118	5	7,47
24	32,7	38	02352119	5	7,47
25	34,1	38	02352120	5	7,47
26	35,4	38	02352121	5	7,81
27	36,6	44	02352122	5	7,81
28	37,9	44	02352123	5	7,81
29	38,7	44	02352124	5	8,27
30	40,4	44	02352125	5	8,27
32	42,5	44	02352127	5	8,83

235 1/2" EN/SE15

Serie di 15 chiavi a bussola esagonali

FullContact

pz mis. art.
15 8-9-10-11-12-13-14-15-16-17-18-19-20-21-22 235 1/2" EN

kg	Cod.		€
1	02359205	1	83,70

235 1/2" EN/SE23

Serie di 23 chiavi a bussola esagonali

pz mis. art.
23 8-9-10-11-12-13-14-15-16-17-18-19-20-21-22-23-24-25-26-27-28-30-32 235 1/2" EN

kg	Cod.		€
2,2	02359207	1	146,64



235 1/2" N/S15

Serie di 15 chiavi a bussola poligonali

- Fornita con supporti in plastica 559 1/2" e guide in lamiera 559 B/250

pz mis. art.
15 10-11-12-13-14-15-16-17-19-20-22-24-27-30-32 235 1/2" N

kg	Cod.		€
1,7	02359225	1	108,26

235 1/2" EN/S15

Serie di 15 chiavi a bussola esagonali

- Fornita con supporti in plastica 559 1/2" e guide in lamiera 559 B/250

pz mis. art.
15 10-11-12-13-14-15-16-17-19-20-22-24-27-30-32 235 1/2" EN

kg	Cod.		€
1,6	02359220	1	108,38

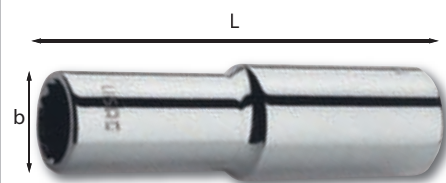

235 1/2" LN

UNI-ISO 2725-1 DIN 3124

Chiavi a bussola lunghe con bocca poligonale

FullContact

- Acciaio speciale altamente legato al Cromo Molibdeno
- Esecuzione cromata

Ø mm	b mm	L mm	Cod.		€
10	15	83	02352205	5	12,10
11	16,3	83	02352206	5	12,10
12	17,8	83	02352207	5	12,70
13	18,8	83	02352208	5	12,70
14	20	83	02352209	5	12,70
15	21,3	83	02352210	5	12,70
16	22,5	83	02352211	5	13,75
17	23,8	83	02352212	5	13,75
18	25	83	02352213	5	13,75
19	26	83	02352214	5	13,75
21	28,5	83	02352216	5	15,65
22	30	83	02352217	5	15,65
24	32,7	83	02352219	5	16,35
27	36	83	02352222	5	17,20
30	40	83	02352225	5	20,15
32	42	83	02352227	5	20,80



235 1/2" LN/C10

Serie in cassetta di lamiera (10 pz)

pz mis. art.
10 10-12-13-14-17-19-22-24-27-30 235 1/2" LN

LxPxH mm	kg	Cod.		€
325x140x52	3,1	02359273	1	189,25

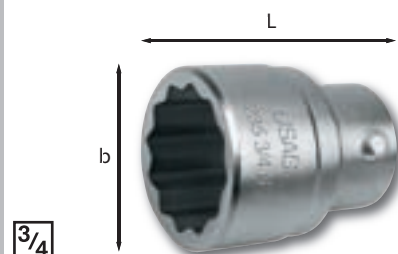

235 3/4" N

UNI-ISO 2725-1 DIN 3124

Chiavi a bussola con bocca poligonale

FullContact

- Acciaio speciale altamente legato al Cromo Vanadio
- Esecuzione cromata

Ø mm	b mm	L mm	Cod.		€
19	30,2	49	02353004	4	11,85
22	33,4	51	02353007	4	11,85
23	36	53	02353008	4	11,85
24	36	53	02353009	4	11,85
26	39	53	02353011	4	13,30
27	39,8	52,5	02353012	4	13,30
28	41	53	02353013	4	14,50
30	43	59	02353015	4	14,50
32	46	59	02353017	4	15,90
33	48	59	02353018	2	15,90
34	48,5	59	02353019	2	15,90
36	51	59	02353021	2	16,65
37	51	59	02353022	2	17,75
38	54,3	67	02353023	2	18,40
41	57,3	67	02353025	2	20,35
46	63,5	75	02353027	2	25,95
50	68,5	75	02353029	2	30,55
55	74,8	75	02353031	2	38,50
60	80	75	02353033	2	41,75

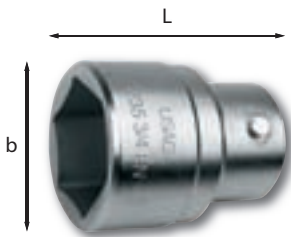

235 3/4" EN

UNI-ISO 2725-1 DIN 3124

Chiavi a bussola con bocca esagonale

FullContact

- Acciaio speciale altamente legato al Cromo Vanadio
- Esecuzione cromata

Ø mm	b mm	L mm	Cod.	🔑	€
19	30,2	49	02353104	4	11,85
22	33,4	51	02353107	4	11,85
23	36	53	02353108	4	11,85
24	36	53	02353109	4	11,85
26	39	52,5	02353111	4	13,30
27	39,8	53	02353112	4	13,30
28	41	53	02353113	4	14,50
30	43	59	02353115	4	14,50
32	46	59	02353117	4	15,90
33	48	59	02353118	2	15,90
34	48,5	59	02353119	2	15,90
36	51	59	02353121	2	16,65
37	51	59	02353122	2	17,75
38	54,3	67	02353123	2	18,40
41	57,3	67	02353125	2	20,35
46	63,5	75	02353127	2	25,95
50	68,5	75	02353129	2	30,55
55	74,8	75	02353131	2	38,50
60	80	75	02353133	2	41,75

235 3/4" EPN

Chiavi a bussola con bocca esagonale

FullContact

Ø"	b mm	L mm	Cod.	🔑	€
7/8	33,7	51	02353154	1	13,40
15/16	36	51	02353156	1	13,40
1	38	52,5	02353157	1	14,70
1 1/16	39,8	52,5	02353158	1	14,70
1 1/8	41,7	52,5	02353159	1	14,55
1 1/4	46	59	02353161	1	16,70
1 5/16	48,2	59	02353163	1	16,70
1 3/8	50,2	59	02353165	1	17,20
1 7/16	51	59	02353166	1	17,55
1 1/2	54,3	67	02353167	1	19,40
1 5/8	57,3	67	02353171	1	21,35
1 11/16	60,7	67	02353173	1	25,25
1 3/4	62,2	67	02353174	1	26,70
1 13/16	63,5	75	02353176	1	28,15
1 7/8	66,2	75	02353177	1	29,40
2	68,5	75	02353180	1	33,45
2 1/16	71,5	75	02353181	1	39,70

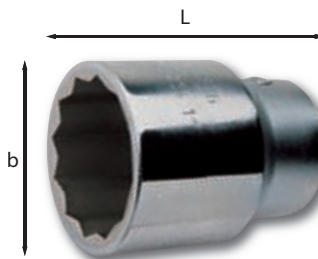

1

235 1" N

UNI-ISO 2725-1 DIN 3124

Chiavi a bussola con bocca poligonale

FullContact

- Acciaio speciale altamente legato al Cromo Vanadio
- Esecuzione cromata

Ø mm	b mm	L mm	Cod.	🔑	€
36	51,3	70	02354004	1	32,35
41	57,5	74	02354006	1	34,35
46	65	76	02354008	1	35,30
50	70	80	02354010	1	40,55
55	76	84	02354012	1	43,45
60	83	87	02354013	1	51,40
65	89	92	02354014	1	55,95
70	95	96	02354015	1	64,30
75	101	100	02354016	1	70,20
80	108	106	02354017	1	79,40

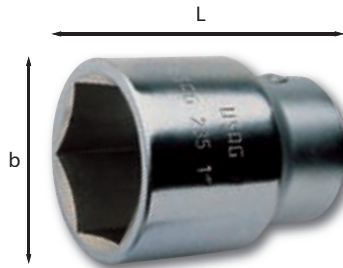

235 1" EN

UNI-ISO 2725-1 DIN 3124

Chiavi a bussola con bocca esagonale

FullContact

- Acciaio speciale altamente legato al Cromo Vanadio
- Esecuzione cromata

Ø mm	b mm	L mm	Cod.	🔑	€
36	51,3	70	02354104	1	32,35
41	57,5	74	02354106	1	34,35
46	65	76	02354108	1	35,30
50	70	80	02354110	1	40,55
55	76	84	02354112	1	43,45
60	83	87	02354113	1	51,40
65	89	92	02354114	1	55,95
70	95	96	02354115	1	64,30
75	101	100	02354116	1	70,20
80	108	106	02354117	1	79,40

235 1" EPN

Chiavi a bussola con bocca esagonale

FullContact

Ø"	b mm	L mm	Cod.	🔑	€
1 13/16	65	76	02354162	1	38,85
1 7/8	67	80	02354163	1	43,55
2	70	80	02354166	1	43,95
2 3/16	75,5	84	02354169	1	47,80
2 1/4	79	84	02354170	1	54,45
2 3/8	82,5	87	02354172	1	55,40
2 1/2	86	92	02354174	1	58,10
2 5/8	90,5	92	02354177	1	65,85
2 3/4	94	96	02354180	1	67,55
3	104	100	02354182	1	73,45
3 1/8	108	106	02354184	1	81,55

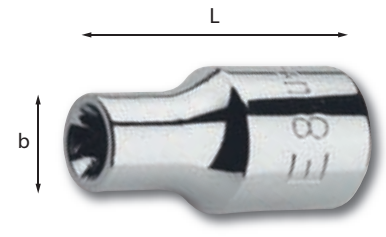

1/4

235 1/4" TX

Chiavi a bussola TORX®

- Acciaio speciale altamente legato al Cromo Molibdeno
- Esecuzione cromata

n°	b mm	L mm	Cod.	🔑	€
E4	5,5	25	02350402	2	4,61
E5	7	25	02350403	2	4,61
E6	8	25	02350404	2	4,61
E7	9	25	02350405	2	4,61
E8	9,8	25	02350406	2	4,61
E10	12	25	02350408	2	4,61

3/8

235 3/8" NTX

Chiavi a bussola TORX®

n°	b mm	L mm	Cod.	🔑	€
E4	5,5	32	02351402	2	6,26
E5	7	32	02351403	2	6,26
E6	8	32	02351404	2	6,26
E7	9	32	02351405	2	6,26
E8	10,5	32	02351406	2	6,26
E10	14	32	02351408	2	6,26
E12	16	32	02351409	2	6,26
E14	18	32	02351410	2	6,26
E16	20	32	02351412	2	6,26

1/2

235 1/2" NTX

Chiavi a bussola TORX®

n°	b mm	L mm	Cod.	🔑	€
E10	14	38	02352405	2	6,63
E12	16	38	02352406	2	6,63
E14	18	38	02352407	2	6,63
E16	20	38	02352409	2	6,63
E18	22	38	02352410	2	6,63
E20	24	38	02352411	2	6,63
E24	28	38	02352412	2	6,63



235 3/8" NTX/S9

Serie di 9 chiavi a bussola TORX®

- Fornita con supporti in plastica 559 3/8" e guida in lamiera 559 B/250

pz mis.	art.
9 E4-E5-E6-E7-E8-E10-E12-E14-E16	235 3/8" NTX

ì gr	Cod.	🔑	€
300	02359185	1	64,25

235 1/2" NTX/S7

Serie di 7 chiavi a bussola TORX®

- Fornita con supporti in plastica 559 1/2" e guida in lamiera 559 B/250

pz	mis.	art.
7	E10-E12-E14-E16-E18-E20-E24	235 1/2" NTX

kg	Cod.	€
700	02359260	53,46



235 1/2" NTX/C7

Serie in cassetta di lamiera (7 pz)

pz	descrizione/mis.	art.
7	E10-E12-E14-E16-E18-E20-E24	235 1/2" NTX

LxPxH mm	kg	Cod.	€
240x90x40	1	02359264	75,76



235 3/8" M

UNI-ISO 2725-2 DIN 3129

Chiavi a bussola con bocca esagonale

FullContact

- Acciaio speciale altamente legato al Cromo Molibdeno
- Esecuzione fosfatata

O mm	b mm	L mm	Cod.	€
6	12,5	32	235101	7,96
7	12,5	32	235102	7,96
8	14	32	235103	7,96
9	15	32	235104	7,96
10	16,5	32	235105	7,96
11	17,5	32	235106	7,96
12	19	32	235107	7,96
13	20	32	235108	8,32
14	21,5	32	235109	8,32
15	22,5	32	235110	8,83
16	24	32	235111	8,83
17	25	32	235112	8,83
18	26,5	32	235113	9,13
19	27,5	32	235114	9,13
22	31,5	34	235115	10,45

1/2

235 1/2" M

UNI-ISO 2725-2 DIN 3129

Chiavi a bussola con bocca esagonale

FullContact

O mm	b mm	L mm	Cod.	€
8	14	38	235224	9,35
9	15	38	235225	9,35
10	16	38	235201	9,35

235 1/2" M

O mm	b mm	L mm	Cod.	€
11	17,5	38	235202	9,35
12	19	38	235203	9,35
13	20	38	235204	9,35
14	22	38	235205	9,35
15	23,7	38	235206	10,25
16	25	38	235207	10,25
17	26,3	38	235208	10,25
18	27,6	38	235209	10,25
19	28,8	38	235210	10,25
20	30	38	235211	10,25
21	30	38	235212	11,25
22	32	38	235213	11,25
23	32	38	235214	11,25
24	35	45	235215	11,80
25	36	45	235216	11,80
26	38	50	235217	11,80
27	38,8	50	235218	13,65
28	40	50	235219	13,65
29	40	50	235220	14,60
30	42	50	235221	14,60
32	44	50	235222	16,45
36	49	50	235223	20,20



235 1/2" M/S7

Serie di 7 chiavi a bussola

- Fornita con supporti in plastica 559 1/2" e guida in lamiera 559 B/250

pz	mis.	art.
7	10-13-17-19-22-24-27	235 1/2" M

kg	Cod.	€
1	02359254	82,95

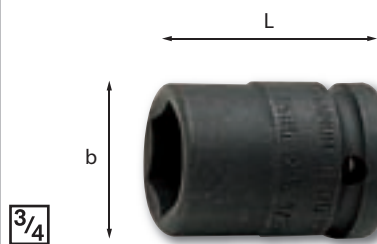

235 3/4" M

UNI-ISO 2725-2 DIN 3129

Chiavi a bussola con bocca esagonale

FullContact

- Acciaio speciale altamente legato al Cromo Molibdeno
- Esecuzione fosfatata

O mm	b mm	L mm	Cod.	€
17	31	50	235301	21,45
18	32	50	235302	21,45
19	33	50	235303	21,45
20	34	50	235304	21,45
21	35	50	235305	21,45
22	37	50	235306	21,45
23	38	50	235307	21,95
24	39	50	235308	21,95
25	40	50	235309	21,95
26	41	50	235310	21,95
27	43	54	235311	22,45
28	44	54	235312	22,45
30	47	54	235313	22,45
32	49	56	235314	23,85
33	51	56	235324	23,85
34	52	56	235325	25,55
36	54	56	235315	25,55
38	57	58	235316	27,75
41	60	58	235317	31,75

235 3/4" M

O mm	b mm	L mm	Cod.	€
46	67	63	235318	36,65
50	71	72	235319	42,10
55	77	74	235320	46,35
60	84	75	235321	53,10

1

235 1" M

UNI-ISO 2725-2 DIN 3129

Chiavi a bussola con bocca esagonale

FullContact

O mm	b mm	L mm	Cod.	€
22	42,5	60	235972	33,85
24	42,5	60	235973	33,85
27	46,5	60	235974	33,85
30	50	62	235975	34,70
32	52,5	63	235976	34,70
33	54	63	235964	36,00
36	57,5	67	235977	36,00
41	64	70	235965	38,75
46	70	76	235966	42,00
50	75	82	235967	50,45
55	81,5	87	235968	55,90
60	87,5	91	235969	63,80
65	94	95	235970	74,55
70	100	100	235971	82,10

1 1/2

235 1 1/2" M

UNI-ISO 2725-2 DIN 3129

Chiavi a bussola con bocca esagonale

FullContact

O mm	b mm	L mm	Cod.	€
46	76	84	235870	114,60
50	81	87	235871	122,05
55	88	90	235872	133,05
60	94	95	235873	152,50
65	100	100	235874	178,55
70	106,5	105	235875	216,35
75	113	106	235876	261,30
80	119	115	235877	290,80
85	125	118	235878	329,85
90	132	123	235879	376,60
95	138	123	235937	416,05
100	144	130	235945	489,95
105	150	130	235946	548,00
110	157	135	235947	604,00
115	163	140	235948	664,00
120	169	140	235949	724,00

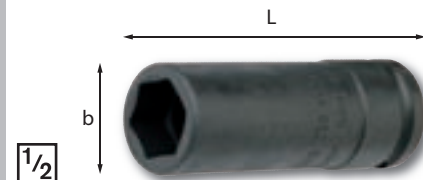

235 1/2" ML

Chiavi a bussola lunghe con bocca esagonale

FullContact

- Acciaio speciale altamente legato al Cromo Molibdeno
- Esecuzione fosfatata

O mm	b mm	L mm	Cod.	€
10	17,4	62	235240	15,15
13	21,2	62	235241	15,15
14	22,5	62	235242	15,15
16	25	62	235278	17,25
17	26,3	62	235243	17,25
18	27,6	62	235279	17,95
19	28,8	62	235244	17,95

235 1/2" ML

O mm	b mm	L mm	Cod.		€
21	30	62	235248	1	17,95
22	32	62	235245	1	17,95
24	35	62	235246	1	20,20
27	38,8	62	235247	1	24,60

3/4

235 3/4" ML

Chiavi a bussola lunghe con bocca esagonale



O mm	b mm	L mm	Cod.		€
22	37	95	235340	1	34,70
24	39	95	235341	1	34,70
27	43	95	235342	1	34,70
30	47	95	235343	1	36,30
32	49	95	235344	1	37,50
33	51	95	235347	1	39,30
36	54	95	235345	1	43,30
41	60	95	235346	1	50,80

1

235 1" ML

Chiavi a bussola lunghe con bocca esagonale



O mm	b mm	L mm	Cod.		€
24	42,5	110	235900	1	53,85
27	46,5	110	235901	1	53,85
30	50	110	235902	1	53,85
32	52,5	110	235903	1	53,85
33	54	110	235930	1	53,85
36	57,5	110	235904	1	58,35
38	57,5	110	235905	1	65,20
41	64	110	235906	1	68,35
46	70	110	235907	1	78,00
50	75	115	235908	1	93,20
55	81,5	115	235909	1	105,35
60	87,5	120	235910	1	123,40
65	94	125	235911	1	160,70
70	100	130	235912	1	173,70



235 1/2" MLS

Chiavi a bussola lunghe a parete sottile con bocca esagonale 

- Acciaio speciale altamente legato al Cromo Molibdeno
- Esecuzione fosfatata

O mm	b mm	L mm	Cod.		€
15	21,7	78	235227	1	18,05
17	24	78	235230	1	18,45
19	26	78	235231	1	19,30
21	28	78	235235	1	19,30
22	29,5	78	235232	1	19,30
24	32	78	235233	1	21,20
27	36	78	235234	1	23,15



235 1/2" MLS/S6

Serie di sei chiavi a bussola lunghe

- Fornite in vaschetta di plastica termoformata

pz mis.	art.
6 17-19-21-22-24-27	235 1/2" MLS

kg	Cod.		€
1,7	235239	1	132,25

3/4

235 3/4" MLS

Chiavi a bussola lunghe a parete sottile con bocca esagonale 

- Acciaio speciale altamente legato al Cromo Molibdeno
- Esecuzione fosfatata

O mm	b mm	L mm	Cod.		€
19	28,5	95	235338	1	35,55
22	33,5	95	235330	1	36,25
24	36,5	95	235331	1	36,25
27	40,5	95	235332	1	36,85
30	43,5	95	235333	1	37,90
32	46,5	95	235334	1	38,70
33	47,7	95	235335	1	42,55
36	52	95	235336	1	47,15

1

235 1" MLS

Chiavi a bussola lunghe a parete sottile con con bocca esagonale 

O mm	b mm	L mm	Cod.		€
27	41,5	110	235861	1	55,10
30	46	110	235862	1	55,10
32	48	110	235863	1	55,10
33	50	110	235864	1	55,10
36	53	110	235865	1	60,65

1/2

235 1/2" MTX

Chiavi a bussola TORX®

- Acciaio speciale altamente legato al Cromo Molibdeno
- Esecuzione fosfatata

n°	b mm	L mm	Cod.		€
E10	13	38	235440	1	11,65
E12	15	38	235441	1	11,65
E14	17	38	235442	1	11,65
E16	18,5	38	235443	1	11,65
E18	20,5	38	235444	1	11,65
E20	22,5	38	235445	1	11,65
E24	26,5	45	235446	1	11,65



235 1/2" MTX/S7

Serie di 7 chiavi a bussola TORX®

- Fornita con supporti in plastica 559 1/2" e guida in lamiera 559 B/250

pz mis.	art.
7 E10-E12-E14-E16-E18-E20-E24	235 1/2" MTX

kg	Cod.		€
1	02359270	1	88,60



235 1/2" MTX/G7

Serie in cassetta di lamiera (7 pz)

pz descrizione/mis.	art.
7 E10-E12-E14-E16-E18-E20-E24	235 1/2" MTX

LxPxH mm	kg	Cod.		€
240x90x40	1,2	02359272	1	110,90



235 MC

UNI-ISO 2725-2 DIN 3129

Spina di tenuta

n°	LxØ mm	Cod.		€
2	(15x2,5)	Q02350101	5	0,40
3	(18x2,5)	Q02350102	5	0,40
4	(20x3)	Q02350103	5	0,47
5	(24x3)	Q02350104	5	0,47
6	(28x3)	Q02350105	5	0,51
7	(37x4)	Q02350106	5	0,56
8	(43x5)	Q02350107	5	0,75
9	(75x6)	Q02350108	5	0,95
10	(84x6)	Q02350109	5	0,95

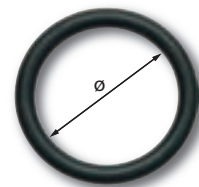

235 MD

UNI-ISO 2725-2 DIN 3129

Anello di sicurezza

n°	Ø mm	Cod.		€
2	15,5	Q02350131	5	0,19
3	18,6	Q02350132	5	0,48
4	20,2	Q02350123	5	0,51
5	25	Q02350124	5	0,60
6	28	Q02350125	5	0,78
7	38	Q02350126	5	0,95
8	46	Q02350127	5	1,18
9	75	Q02350128	5	2,20
10	85	Q02350129	5	2,20



236 1/4"

UNI-ISO 3316 DIN 3123

Prolunghe

- Acciaio speciale altamente legato al Cromo Vanadio
- Esecuzione cromata

L mm	Cod.		€
50	236801	5	6,43
100	236802	5	6,55
150	236803	5	7,19

236 3/8"

UNI-ISO 3316 DIN 3123

Prolunghe

L mm	Cod.		€
75	236000	5	7,65
125	236001	5	8,27
250	236002	5	11,35

236 1/2"

UNI-ISO 3316 DIN 3123

Prolunghe

L mm	Cod.		€
75	236300	5	8,61
125	236201	5	9,75
250	236202	5	12,90

236 3/4"

UNI-ISO 3316 DIN 3123

Prolunghe

L mm	Cod.		€
100	236400	5	23,35
200	236401	5	24,40
400	236402	5	33,60

236 1"

UNI-ISO 3316 DIN 3123

Prolunghe

L mm	Cod.		€
200	236601	1	39,00
400	236602	1	50,60



236 3/8" TS

Prolunghe angolari

- Modello con quadro maschio di attacco che permette inclinazioni fino a 8° rispetto all'asse della bussola
- Acciaio speciale altamente legato al Cromo Molibdeno
- Esecuzione cromata

L mm	Cod.		€
75	236009	1	9,70
125	236007	1	12,20
250	236011	1	18,25

236 1/2" TS

Prolunghe angolari

L mm	Cod.		€
75	236015	1	11,25
125	236017	1	14,90
250	236018	1	22,10



236 1/4" SN

Prolunga flessibile

- Torsione massima ammissibile 10 Nm
- Acciaio speciale altamente legato al Cromo Vanadio
- Stelo flessibile ricoperto da guaina in plastica
- Esecuzione quadro e corpo lama nichelata

L mm	Cod.		€
115	236806	1	21,30



236 3/8" M

Prolunghe

- Acciaio speciale altamente legato al Cromo Molibdeno
- Esecuzione fosfatata

L mm	Cod.		€
75	236101	1	13,90
125	236103	1	15,70

236 1/2" M

Prolunghe

L mm	Cod.		€
75	236102	1	16,60
125	236306	1	18,20

236 3/4" M

Prolunghe

L mm	Cod.		€
100	236701	1	26,90
250	236406	1	35,80

236 1" M

Prolunghe

L mm	Cod.		€
175	236603	1	51,90
250	236604	1	59,30
330	236605	1	69,05

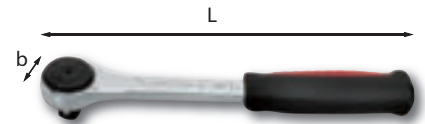

237 A 1/4"

UNI-ISO 3315 DIN 3122

Cricchetto reversibile

- Modello a 72 denti con angolo di ripresa di soli 5° per operare in spazi ristretti
- Sistema di inversione a ghiera
- Impugnatura ergonomica in materiale plastico bicomponente
- Corpo in acciaio speciale altamente legato al Cromo Vanadio
- Esecuzione cromata

L mm	b mm	Cod.		€
122	25	02370002	1	31,25

237 A 3/8"

UNI-ISO 3315 DIN 3122

Cricchetto reversibile

L mm	b mm	Cod.		€
183	30	02370004	1	34,30

237 A 1/2"

UNI-ISO 3315 DIN 3122

Cricchetto reversibile

L mm	b mm	Cod.		€
257	38,5	02370006	1	42,55

237 A 3/4"

UNI-ISO 3315 DIN 3122

Cricchetto reversibile

L mm	b mm	Cod.		€
515	60	02370008	1	90,00



237 AR 1/4" - 3/8"

Kit di ricambio

- Per 237 A 1/4" - 3/8" 237 F 3/8"

à gr	Cod.		€
10	Q02370122	1	6,59

237 AR 1/2"

Kit di ricambio

- Per 237 A 1/2" 237 F 1/2"

à gr	Cod.		€
20	Q02370124	1	6,59

237 AR 3/4"

Kit di ricambio

- Per 237 A 3/4"

à Kg	Cod.		€
1	Q02370125	1	6,85

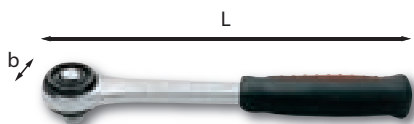

237 D 1/4" UNI-ISO 3315 DIN 3122

Cricchetto semplice con quadro di manovra scorrevole

- Modello a 60 denti con angolo di ripresa di soli 6° per operare in spazi ristretti
- Impugnatura ergonomica in materiale plastico bicomponente
- Corpo in acciaio speciale altamente legato al Cromo Vanadio
- Esecuzione cromata

L mm	b mm	Cod.	€
130	24	02370052	33,45

237 D 3/8" UNI-ISO 3315 DIN 3122

Cricchetto semplice con quadro di manovra scorrevole

L mm	b mm	Cod.	€
181	32	02370054	39,55

237 D 1/2" UNI-ISO 3315 DIN 3122

Cricchetto semplice con quadro di manovra scorrevole

L mm	b mm	Cod.	€
260	41	02370056	44,20

237 D 3/4" UNI-ISO 3315 DIN 3122

Cricchetto semplice con quadro di manovra scorrevole

L mm	b mm	Cod.	€
515	60	02370058	87,40

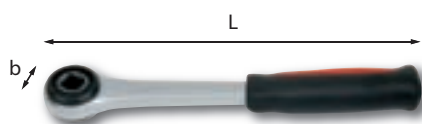

237 E 3/8" UNI-ISO 3315 DIN 3122

Cricchetto semplice con attacco quadro femmina

- Modello a 60 denti con angolo di ripresa di soli 6° per operare in spazi ristretti
- Impugnatura ergonomica in materiale plastico bicomponente
- Corpo in acciaio speciale altamente legato al Cromo Vanadio
- Esecuzione cromata

L mm	b mm	Cod.	€
200	32	02370044	34,00

237 E 1/2" UNI-ISO 3315 DIN 3122

Cricchetto semplice con attacco quadro femmina

L mm	b mm	Cod.	€
260	41	02370046	37,25

237 E 3/4" UNI-ISO 3315 DIN 3122

Cricchetto semplice con attacco quadro femmina

L mm	b mm	Cod.	€
515	60	02370048	76,25



237 DRA 1/4" UNI-ISO 3315 DIN 3122

Kit di ricambio

- Per 237 1/4" D

kg	Cod.	€
1	Q02370042	5,65

237 DRA 3/8" UNI-ISO 3315 DIN 3122

Kit di ricambio

- Per 237 D 3/8" 237 E 3/8"

kg	Cod.	€
1	Q02370043	6,34

237 DRA 1/2" UNI-ISO 3315 DIN 3122

Kit di ricambio

- Per 237 D 1/2" 237 E 1/2"

kg	Cod.	€
1	Q02370044	6,60

237 DRA 3/4" UNI-ISO 3315 DIN 3122

Kit di ricambio

- Per 237 D 3/4" 237 E 3/4"

kg	Cod.	€
1	Q02370045	8,07



237 DRB 3/8" UNI-ISO 3315 DIN 3122

Ricambio quadro d'attacco

- Per 237 D 3/8" 237 E 3/8"

kg	Cod.	€
1	Q02370053	6,73

237 DRB 1/2" UNI-ISO 3315 DIN 3122

Ricambio quadro d'attacco

- Per 237 D 1/2" 237 E 1/2"

gr	Cod.	€
44	Q02370054	6,36



237 DRB 3/4" UNI-ISO 3315 DIN 3122

Ricambio quadro d'attacco

- Per 237 D 3/4" e 237 E 3/4"

gr	Cod.	€
137	Q02370055	10,25



237 F 3/8" UNI-ISO 3315 DIN 3122

Cricchetto reversibile snodato

- Modello a 72 denti con angolo di ripresa di soli 5° per operare in spazi ristretti
- Sistema di inversione a ghiera
- Impugnatura ergonomica in materiale plastico bicomponente
- Corpo in acciaio speciale altamente legato al Cromo Vanadio
- Esecuzione cromata e fosfatata

L mm	b mm	Cod.	€
265	30	02370064	58,10

237 F 1/2" UNI-ISO 3315 DIN 3122

Cricchetto reversibile snodato

L mm	b mm	Cod.	€
272	37	02370066	70,20

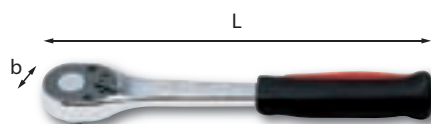

237 1/4" SI UNI-ISO 3315 DIN 3122

Cricchetto reversibile

- Modello a 36 denti
- Impugnatura ergonomica in materiale plastico bicomponente
- Corpo in acciaio speciale altamente legato al Cromo Vanadio
- Esecuzione cromata e fosfatata

L mm	b mm	Cod.	€
123	23	237903	35,35

237 3/8" SI UNI-ISO 3315 DIN 3122

Cricchetto reversibile

- Modello a 24 denti
- Stesse caratteristiche del 237 1/4" SI

L mm	b mm	Cod.	€
200	31	237004	41,85

237 1/2" SI

UNI-ISO 3315 DIN 3122

Cricchetto reversibile

- Modello a 32 denti
- Stesse caratteristiche del 237 1/4" SI

L mm	b mm	Cod.		€
260	43	237802	1	49,30

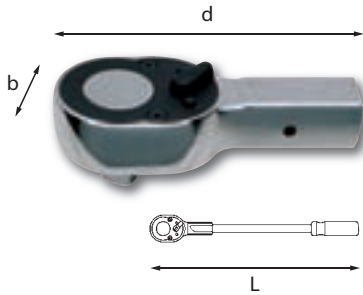

237 3/4" SI

UNI-ISO 3315 DIN 3122

Cricchetto reversibile

- Modello a 30 denti da utilizzare in abbinamento all'asta di manovra 237 3/4" PR
- Corpo in acciaio speciale altamente legato al Cromo Vanadio
- Esecuzione cromata e fosfatata

L mm	b mm	d mm	Cod.		€
530	70	165	237403	1	114,15

237 1" SI

UNI-ISO 3315 DIN 3122

Cricchetto reversibile

- Da utilizzare in abbinamento all'asta di manovra 237 1" PR
- Stesse caratteristiche del 237 3/4" SI

L mm	b mm	d mm	Cod.		€
650	72	205	237603	1	130,80

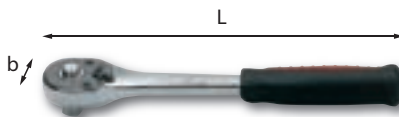

237 1/2" SP

UNI-ISO 3315 DIN 3122

Cricchetto reversibile

- Modello a 32 denti con sistema di trattenimento della bussola e pulsante per lo sgancio rapido
- Impugnatura ergonomica in materiale plastico bicomponente
- Corpo in acciaio speciale altamente legato al Cromo Vanadio
- Esecuzione cromata e fosfatata

L mm	b mm	Cod.		€
260	43	237200	1	59,45



237 1/4" SIC

Kit di ricambio

- Per 237 1/4" SI

g gr	Cod.		€
25	Q237017	1	6,57



237 3/8" SIA

Kit di ricambio

- Per 237 3/8" SI-SP

g gr	Cod.		€
34	237018	1	7,22

237 1/2" SIA

Kit di ricambio

- Per 237 1/2" SI-SP

g gr	Cod.		€
83	237019	1	8,38

237 3/4" SIA

Kit di ricambio

- Per 237 3/4" SI

g gr	Cod.		€
243	237020	1	18,75

237 1" SIA

Kit di ricambio

- Per 237 1" SI

g gr	Cod.		€
372	237021	1	18,75



237 3/4" PR

Asta di manovra

- Da utilizzare in abbinamento al cricchetto 237 3/4" SI
- Impugnatura in materiale plastico
- Corpo in acciaio al Cromo Vanadio
- Esecuzione cromata

L mm	Cod.		€
450	237404	1	26,25

237 1" PR

Asta di manovra

- Da utilizzare in abbinamento al cricchetto 237 1" SI con le stesse caratteristiche principali del 237 3/4" PR

L mm	Cod.		€
540	237604	1	35,70

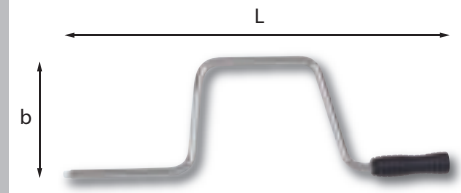

239 1/2" N

UNI-ISO 3315 DIN 3122

Manovella con impugnatura girevole

- Impugnatura in materiale plastico
- Corpo in acciaio speciale altamente legato al Cromo Vanadio
- Esecuzione cromata

L mm	b mm	Cod.		€
405	120	239004	2	21,85

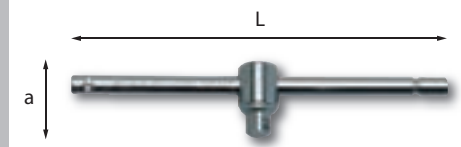

240 1/4"

UNI-ISO 3315 DIN 3122

Leva a T con attacco quadro scorrevole

- Acciaio speciale altamente legato al Cromo Vanadio
- Esecuzione cromata

L mm	a mm	Cod.		€
115	22,5	240301	5	5,63

240 3/8" N

UNI-ISO 3315 DIN 3122

Leva a T con attacco quadro scorrevole

L mm	a mm	Cod.		€
200	35	240003	5	11,25

240 1/2" N

UNI-ISO 3315 DIN 3122

Leva a T con attacco quadro scorrevole

L mm	a mm	Cod.		€
280	45	240004	5	14,60

240 3/4" N

UNI-ISO 3315 DIN 3122

Leva a T con attacco quadro scorrevole

L mm	a mm	Cod.		€
425	62	240005	2	32,10

240 1" N

UNI-ISO 3315 DIN 3122

Leva a T con attacco quadro scorrevole

L mm	a mm	Cod.		€
500	80	240006	1	64,65

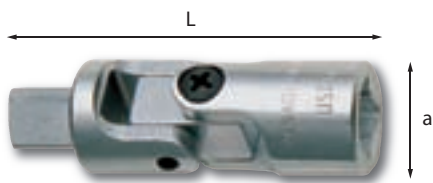

241 1/4" UNI-ISO 3316 DIN 3123

Snodo cardanico

- Molla di frizione per il preposizionamento della bussola con l'inclinazione desiderata
- Acciaio speciale altamente legato al Cromo Vanadio
- Esecuzione cromata

L mm	a mm	Cod.	Icona	€
40	14	241301	2	12,00

241 3/8" UNI-ISO 3316 DIN 3123

Snodo cardanico

L mm	a mm	Cod.	Icona	€
55	18	241001	2	16,10

241 1/2" UNI-ISO 3316 DIN 3123

Snodo cardanico

L mm	a mm	Cod.	Icona	€
68	24	241201	2	20,25

241 3/4" UNI-ISO 3316 DIN 3123

Snodo cardanico

L mm	a mm	Cod.	Icona	€
105	39,5	241401	2	79,50



241 3/8" MN

Snodo cardanico

- Acciaio speciale altamente legato al Cromo Molibdeno
- Esecuzione fosfatata

L mm	a mm	Cod.	Icona	€
51	24	241403	1	31,60

241 1/2" MN

Snodo cardanico

L mm	a mm	Cod.	Icona	€
60	32	241404	1	38,45

241 3/4" MN

Snodo cardanico

L mm	a mm	Cod.	Icona	€
90	44	241405	1	67,95

241 1" MN

Snodo cardanico

L mm	a mm	Cod.	Icona	€
110	54	241406	1	114,10

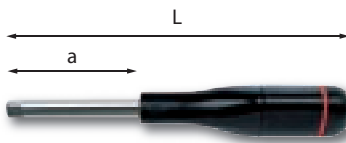

243 1/4" UNI-ISO 3315 DIN 3122

Portabussola con impugnatura LOGIC

- Impugnatura in polipropilene tecnoaddivato
- Corpo in acciaio al Cromo Vanadio
- Esecuzione cromata

L mm	a mm	Cod.	Icona	€
170	55	243011	2	5,89

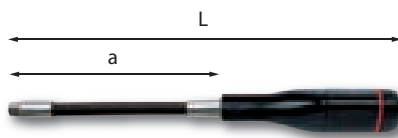

243 1/4" SN

Portabussola flessibile con impugnatura LOGIC

- Torsione massima ammissibile 10 Nm
- Impugnatura in polipropilene tecnoaddivato
- Acciaio al Cromo Vanadio
- Stelo flessibile ricoperto da guaina in plastica
- Esecuzione quadro e corpo lama nichelata

L mm	a mm	Cod.	Icona	€
270	150	243111	1	18,50

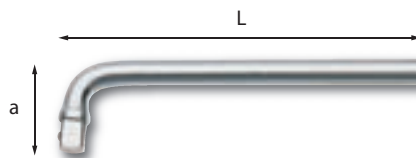

244 1/2" UNI-ISO 3315 DIN 3122

Leva ad angolo

- Acciaio speciale altamente legato al Cromo vanadio
- Esecuzione cromata

L mm	a mm	Cod.	Icona	€
190	45	244001	5	12,10

244 3/4" UNI-ISO 3315 DIN 3122

Leva ad angolo

L mm	a mm	Cod.	Icona	€
265	70	244401	2	21,90



245 1/2" N UNI-ISO 3315 DIN 3122

Leve con attacco quadro snodato

- Impugnatura ergonomica in materiale plastico bicomponente
- Acciaio speciale altamente legato al Cromo Vanadio
- Esecuzione cromata

L mm	Cod.	Icona	€
380	245106	1	42,00
460	245107	1	44,90

245 3/4" UNI-ISO 3315 DIN 3122

Leva con attacco quadro snodato

L mm	Cod.	Icona	€
510	245401	1	71,95

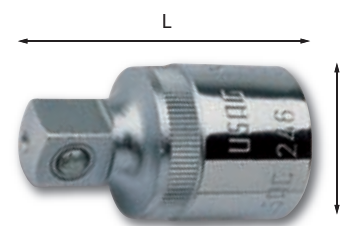

246 3/8" UNI-ISO 3316 DIN 3123

Raccordo riduttore

- Torsione massima ammissibile 62 Nm
- Acciaio speciale altamente legato al Cromo Molibdeno
- Esecuzione cromata

Icona	Icona	L mm	a mm	Cod.	Icona	€
3/8"	1/4"	25	18	246001	5	7,17

246 1/2" UNI-ISO 3316 DIN 3123

Raccordo riduttore

- Torsione massima ammissibile 202 Nm

Icona	Icona	L mm	a mm	Cod.	Icona	€
1/2"	3/8"	37	22	246201	5	7,90

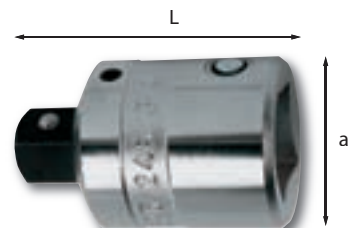

246 3/4" UNI-ISO 3316 DIN 3123

Raccordo riduttore

- Torsione massima ammissibile 512 Nm
- Modello con quadro maschio intercambiabile
- Acciaio speciale altamente legato al Cromo Vanadio
- Esecuzione cromata

Icona	Icona	L mm	a mm	Cod.	Icona	€
3/4"	1/2"	58	37	246301	5	19,35

246 1"

UNI-ISO 3316 DIN 3123

Raccordo riduttore

- Torsione massima ammissibile 1412 Nm

"	"	L mm	a mm	Cod.	€
1	3/4	74	42	246404	30,70

**246 R3****Ricambio quadro d'attacco**

- Per 246 3/4"

"	Cod.	€
1/2	Q246030	6,96

**246 R4****Ricambio quadro d'attacco**

- Per 246 1"

"	Cod.	€
3/4	Q246040	11,40

**246 3/8" M****Raccordo riduttore**

- Torsione massima ammissibile 62 Nm
 - Acciaio speciale altamente legato al Cromo Molibdeno
 - Esecuzione fosfatata

"	"	L mm	a mm	Cod.	€
3/8	1/4	32	22	246002	12,25

246 1/2" M**Raccordo riduttore**

- Torsione massima ammissibile 202 Nm

"	"	L mm	a mm	Cod.	€
1/2	3/8	38	25	246202	15,40

246 3/4" M**Raccordo riduttore**

- Torsione massima ammissibile 512 Nm

"	"	L mm	a mm	Cod.	€
3/4	1/2	56	44	246402	22,80

246 1" M**Raccordo riduttore**

- Torsione massima ammissibile: 1412 Nm

"	"	L mm	a mm	Cod.	€
1	3/4	75	54	246602	34,10

246 1 1/2" M**Raccordo riduttore**

- Torsione massima ammissibile: 2515 Nm

"	"	L mm	a mm	Cod.	€
1 1/2	1	100	86	246702	108,50

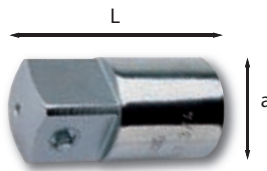
**247 1/4"**

UNI-ISO 3316 DIN 3123

Raccordo aumentatore

- Acciaio speciale altamente legato al Cromo Vanadio
 - Esecuzione cromata

"	"	L mm	a mm	Cod.	€
1/4	3/8	25	12	247004	5,45

247 3/8"

UNI-ISO 3316 DIN 3123

Raccordo aumentatore

"	"	L mm	a mm	Cod.	€
3/8	1/2	35	18	247003	6,72

247 1/2"

UNI-ISO 3316 DIN 3123

Raccordo aumentatore

"	"	L mm	a mm	Cod.	€
1/2	3/4	47	25	247001	10,95

247 3/4"

UNI-ISO 3316 DIN 3123

Raccordo aumentatore

"	"	L mm	a mm	Cod.	€
3/4	1	67	36	247002	20,95

**247 3/8" M****Raccordo aumentatore**

- Acciaio speciale altamente legato al Cromo Molibdeno
 - Esecuzione fosfatata

"	"	L mm	a mm	Cod.	€
3/8	1/2	36	22	247007	13,15

247 1/2" M**Raccordo aumentatore**

"	"	L mm	a mm	Cod.	€
1/2	3/4	48	30	247008	16,75

247 3/4" M**Raccordo aumentatore**

"	"	L mm	a mm	Cod.	€
3/4	1	63	44	247010	27,00

247 1" M**Raccordo aumentatore**

"	"	L mm	a mm	Cod.	€
1	1 1/2	90	54	247011	54,35

**248**

UNI 6733 DIN 3114

Chiavi a forchetta semplici

- Testa inclinata di 15°
 - Acciaio al Cromo Vanadio
 - Esecuzione nichelata cromata

O mm	L mm	Cod.	€
4	90	248001	5,26
5	90	248002	5,26
5,5	90	248060	5,21
6	100	248003	5,30
7	100	248004	5,30
8	105	248005	5,30
9	105	248006	5,30
10	120	248007	5,56
11	120	248008	5,56
12	120	248009	5,56
13	145	248010	6,42
14	145	248011	6,55
15	145	248012	6,55
16	160	248013	7,21
17	160	248014	7,21
18	160	248015	7,21
19	175	248016	8,61
20	175	248017	8,61
21	175	248018	8,61
22	196	248019	9,99
23	196	248020	9,99
24	196	248021	9,99
25	216	248022	11,20
26	216	248023	11,20
27	216	248024	11,20
28	240	248025	13,50
30	240	248027	13,50
32	270	248028	18,35
34	270	248029	18,35
35	300	248030	21,95
36	300	248031	21,95
38	300	248032	21,95
40	340	248033	28,00
41	340	248034	28,00
42	340	248035	28,00
45	376	248036	37,00
46	376	248037	37,00
47	376	248039	37,00
48	420	248039	46,60
50	420	248041	46,60
52	450	248042	60,95
55	450	248043	60,95
60	495	248044	81,35
65	495	248045	81,35
70	570	248046	105,05
75	570	248047	105,05

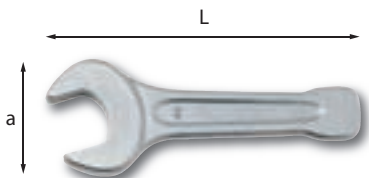

249

UNI 6735 DIN 133

Chiavi a forchetta semplici a percussione

- Da utilizzare con mazze o martelli pneumatici
- Serraggi o disserraggi nel settore dell'industria pesante

Ø mm	a mm	L mm	Cod.		€
24	40	180	249024	1	20,80
27	56	180	249027	1	21,70
30	62	190	249030	1	23,95
32	70	200	249031	1	25,85
36	76	215	249032	1	33,10
41	86	235	249033	1	40,45
46	98	255	249034	1	54,15
50	105	275	249035	1	62,35
55	116	300	249036	1	71,95
60	128	320	249037	1	81,35
65	138	342	249038	1	104,45
70	154	375	249039	1	133,40
75	154	375	249040	1	143,10
80	174	408	249041	1	181,95
85	174	408	249042	1	193,60
90	194	445	249043	1	239,15
95	194	445	249044	1	253,75
100	215	485	249045	1	403,50
105	215	485	249046	1	450,30
110	235	510	249047	1	489,30
115	235	510	249048	1	577,00
120	255	545	249049	1	584,00
125	255	545	249050	1	666,00
130	275	575	249051	1	860,00



250 N

UNI 6737 ISO 3318

Chiavi a forchetta doppie piccole

- Forchette di uguale misura inclinate di 15° e 75°

Ø mm	L mm	Cod.		€
3,2	70	250103	5	5,94
4	70	250104	5	5,94
4,5	75	250105	5	5,94
5	75	250106	5	5,94
5,5	75	250107	5	6,19
6	80	250108	5	6,89
7	80	250110	5	7,28
8	90	250111	5	7,61
9	90	250112	5	7,61
10	100	250113	5	8,15
11	100	250114	5	8,15
12	120	250115	5	9,24
13	120	250116	5	9,24
14	120	250117	5	9,52



250 N/SE12

Serie di dodici chiavi

- 250 N 3,2-4-4,5-5-5,5-6-7-8-10-12-13-14 mm
- Fornita in busta di plastica

g	Cod.		€
300	250386	1	91,36



252 N

UNI 6736 ISO 10102 DIN 3110

Chiavi a forchetta doppie

- Forchette inclinate di 15°
- Acciaio al Cromo Vanadio
- Esecuzione cromata

Ø mm	L mm	Cod.		€
4x5	114	252512	10	4,50
5,5x7	121	252513	10	4,61
6x7	121	252514	10	3,77
7x8	138	252516	10	4,72
8x9	138	252517	10	3,77
8x10	143	252518	10	4,07
10x11	153	252520	10	4,02
10x13	163	252522	10	5,58
12x13	168	252524	10	4,65
12x14	177	252525	10	5,45
13x14	182	252526	10	6,05
13x15	182	252527	10	6,46
13x17	192	252528	10	6,96
14x15	182	252529	10	5,60
14x17	192	252530	10	6,81
16x17	210	252531	10	6,52
17x19	220	252533	5	8,42
18x19	220	252535	5	7,53
19x22	242	252536	5	9,53
20x22	242	252538	5	8,67
21x23	242	252539	5	8,97
22x24	242	252540	5	10,20
24x26	270	252541	5	10,65
24x27	270	252542	5	11,65
25x28	282	252543	5	11,05
27x29	301	252544	5	13,75
27x30	301	252545	5	16,05
27x32	301	252546	5	16,80
30x32	318	252547	5	15,25
32x36	342	252549	1	27,30
34x36	342	252550	1	27,55
35x38	381	252551	1	30,55
36x41	381	252552	1	32,35
41x46	413	252553	1	49,50
46x50	442	252554	1	66,95
50x55	442	252555	1	70,25



252 N/B8

Serie di otto chiavi

- 252 N/6x7-8x9-10x11-12x13-14x15-16x17-18x19-20x22 mm
- Fornita in busta di plastica

g	Cod.		€
900	252865	1	52,61

252 N/B12

Serie di dodici chiavi

- 252 N/6x7-8x9-10x11-12x13-14x15-16x17-18x19-20x22-21x23-24x27-25x28-30x32 mm
- Fornita in busta di plastica

Kg	Cod.		€
2,4	252866	1	101,22

252 N/B13

Serie di tredici chiavi

- 252 N/6x7-8x9-10x11-12x13-14x15-16x17-18x19-20x22-21x23-24x26-25x28-27x29-30x32 mm
- Fornita in busta di plastica

Kg	Cod.		€
3	252867	1	113,97

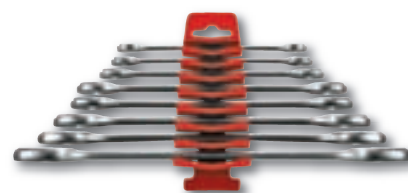

252 N/SR8

Serie di otto chiavi

- 252 N/6x7-8x9-10x11-12x13-14x15-16x17-18x19-20x22 mm
- Fornita con supporto in plastica

Kg	Cod.		€
0,9	252862	1	47,50

252 N/SR13

Serie di tredici chiavi

- 252 N/6x7-8x9-10x11-12x13-14x15-16x17-18x19-20x22-21x23-24x26-25x28-27x29-30x32 mm
- Fornita con supporto di plastica

Kg	Cod.		€
2,8	252864	1	108,55

252 ASV8

Supporto vuoto

g	Cod.		€
60	Q02520001	1	2,97

252 ASV13

Supporto vuoto

kg	Cod.	€
105	Q02520002	4,35



252 N/R13

Serie di tredici chiavi

- 252 N/6x7-8x9-10x11-12x13-14x15-16x17-18x19-20x22-21x23-24x26-25x28-27x29-30x32 mm
- Fornita con supporto in lamiera

Kg	Cod.	€
2,9	252868	109,48

252 RV13

Supporto per chiavi a forchetta doppia

- Lamiera d'acciaio verniciata

L mm	kg	Cod.	€
325	260	252502	5,28

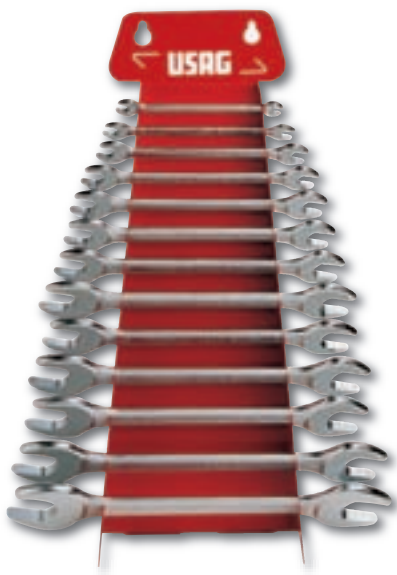

252 N/S13

Serie di tredici chiavi

- 252 N/6x7-8x9-10x11-12x13-14x15-16x17-18x19-20x22-21x23-24x26-25x28-27x29-30x32 mm
- Fornita con supporto in lamiera

kg	Cod.	€
3,6	252869	117,45

252 SV13

Supporto vuoto

kg	Cod.	€
400	Q02520012	13,25



252 NP

Chiavi a forchetta doppia

- Forchettoni inclinati di 15°

Ø	L mm	Cod.	€
1/4x5/16	121	252652	5,06
5/16x3/8	139	252653	5,18
3/8x7/16	153	252655	5,44
7/16x1/2	168	252656	5,94
1/2x9/16	182	252657	6,32
9/16x5/8	182	252658	7,01
5/8x11/16	210	252660	8,12
11/16x3/4	220	252661	9,33
3/4x7/8	242	252663	10,70
15/16x1	270	252665	13,65
1 1/16 x 1 1/8	282	252668	16,35
1 3/16 x 1 3/16	318	252671	19,35
1 1/4 x 1 3/8	342	252672	28,50
1 3/8 x 1 1/2	381	252673	32,30

252 NP/SE7

Serie di sette chiavi

- 252 NP/1/4x5/16-3/8x7/16-1/2x9/16-5/8x11/16-3/4x7/8-15/16x1-11/16x11/8"

kg	Cod.	€
1,5	252872	65,64

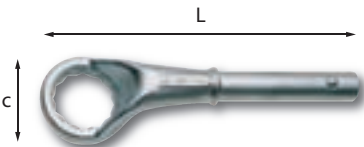

253

Chiavi poligonali semplici curvate pesanti

- Per elevate coppie di serraggio
- Da utilizzare con le aste di manovra 253 P

Ø mm	c mm	L mm	Cod.	€
24	38	180	253001	35,50
27	41	190	253002	36,20
30	48	200	253003	39,30
32	49	235	253004	41,90
36	55	245	253005	46,00
41	62	265	253006	58,55
46	69	280	253007	64,35
50	76	290	253008	76,75
55	81	300	253009	83,95
60	90	345	253010	107,70
65	98	355	253011	118,05
70	105	365	253012	134,40
75	110	375	253013	152,70
80	125	385	253014	175,75
85	125	385	253015	181,25
90	140	410	253016	333,20
95	140	410	253017	360,45
100	143	412	253018	382,60

253 P

Aste di manovra

- Da utilizzare con le chiavi 253

n°	Ø mm	L mm	Cod.	€
1	24÷30	460	253101	25,90
2	32÷41	610	253102	34,15
3	46÷55	760	253103	50,25
4	60÷100	860	253104	63,00



254

UNI 6738 DIN 7444

Chiavi poligonali semplici a percussione

- Da utilizzare con mazze o martelli pneumatici
- Serraggi o disserraggi nel settore dell'industria pesante

Ø mm	a mm	L mm	Cod.	€
24	43	165	254024	21,20
27	46	180	254027	24,75
30	52	190	254030	30,65
32	52	190	254032	31,50
36	58	205	254033	38,65
41	66	230	254034	49,85
46	74	240	254035	55,45
50	80	255	254036	64,30
55	86	270	254037	72,00
60	93	280	254038	79,50
65	102	300	254039	103,85
70	110	330	254040	113,95
75	110	330	254041	122,90
80	126	360	254042	181,00
85	126	360	254043	219,50
90	142	390	254044	264,50
95	142	390	254045	296,60
100	155	420	254046	337,70
105	155	420	254047	412,60
110	170	450	254048	466,45
115	170	450	254049	508,00
120	182	480	254050	805,00
125	182	480	254051	1.028,00
130	202	520	254052	1.119,00
135	202	520	254053	1.170,00
140	210	520	254054	1.362,00
145	228	580	254055	1.780,00

254 P

UNI 6738 DIN 7444

Chiavi poligonali semplici a percussione in pollici

- Da utilizzare con mazze o martelli pneumatici
- Serraggi o disserraggi nel settore dell'industria pesante

Ø"	a mm	L mm	Cod.		€
1 1/16	44	180	254101	1	34,20
1 1/8	44	180	254102	1	34,20
1 3/16	53	190	254103	1	39,80
1 1/4	53	190	254104	1	40,95
1 5/16	53	190	254105	1	40,95
1 3/8	60	205	254106	1	52,40
1 7/16	60	205	254107	1	52,40
1 1/2	60	205	254108	1	52,40
1 9/16	67	230	254109	1	68,00
1 5/8	67	230	254110	1	68,00
1 11/16	67	230	254111	1	68,00
1 3/4	75	240	254112	1	72,60
1 13/16	75	240	254113	1	72,60
1 7/8	75	240	254114	1	72,60
1 15/16	81	254	254115	1	83,85
2	81	254	254116	1	83,85
2 1/16	81	254	254117	1	83,85
2 1/8	88	268	254118	1	93,30
2 3/16	88	268	254119	1	93,30
2 1/4	88	268	254120	1	93,30
2 5/16	95	280	254121	1	100,45
2 3/8	95	280	254122	1	100,45
2 7/16	95	280	254123	1	100,45
2 1/2	95	280	254124	1	131,45
2 9/16	102	300	254125	1	131,45
2 5/8	102	300	254126	1	131,45
2 11/16	102	300	254127	1	146,25
2 3/4	112	320	254128	1	146,25
2 13/16	112	320	254129	1	146,25
2 7/8	112	320	254130	1	157,10
2 15/16	112	320	254131	1	157,10
3	112	320	254132	1	157,10
3 1/8	128	359	254133	1	233,95
3 1/4	128	359	254134	1	233,95
3 3/8	128	364	254135	1	275,60
3 1/2	143	388	254136	1	333,80
3 5/8	143	388	254137	1	335,05
3 3/4	143	388	254138	1	374,50
3 7/8	156	421	254139	1	425,70
4	156	421	254140	1	433,60
4 1/8	156	421	254141	1	501,00
4 1/4	171	450	254142	1	566,00
4 1/2	171	450	254143	1	617,00
4 5/8	171	450	254144	1	625,00
5	183	475	254145	1	1.260,00



255 K

ISO 1711-1 ISO 3318 ISO 691

Chiavi poligonali a doppio cricchetto reversibile

- Leva di inversione integrata
- Teste poligonali piegate di 15°
- Angolo di ripresa di 5°

Ø mm	L mm	Cod.		€
8x9	149	02550023	5	28,35
10x11	164	02550024	5	30,40
12x13	177	02550025	5	33,00
14x15	198	02550026	5	36,40
16x18	235	02550027	5	41,05
17x19	247	02550028	5	42,55

255 K/SE6

Serie di sei chiavi poligonali a doppio cricchetto reversibile

- 255 K 8x9-10x11-12x13-14x15-16x18-17x19 mm

à gr	Cod.		€
490	02550071	1	211,75



255 N

UNI 6739 ISO 10103 DIN 837

Chiavi poligonali doppie diritte

Ø mm	L mm	Cod.		€
6x7	120	255201	5	6,86
8x9	136	255202	5	7,53
10x11	153	255203	5	7,98
12x13	163	255204	5	8,35
14x15	180	255205	5	8,71
16x17	210	255206	5	9,75
17x19	226	255207	5	11,10
18x19	226	255208	5	11,45
21x23	255	255210	2	12,70
22x24	255	255211	2	14,05
26x28	315	255214	2	16,95
27x29	315	255215	2	18,10
30x32	334	255216	2	19,45

255 N/SE8

Serie di otto chiavi

- 255 N/6x7-8x9-10x11-12x13-14x15-16x17-18x19-22x24 mm

à gr	Cod.		€
500	255260	1	74,68

255 N/SE12

Serie di dodici chiavi

- 255 N/6x7-8x9-10x11-12x13-14x15-16x17-18x19-21x23-22x24-26x28-27x29-30x32 mm

à Kg	Cod.		€
1,5	255261	1	141,88



255 TX

Chiavi TORX® doppie diritte

- Teste con profilo brevettato ad alta resistenza
- Impronta Torx ruotata di 15° rispetto all'asse della chiave una ripresa di 30° rovesciando la chiave

n°	L mm	Cod.		€
E6xE8	115	255303	1	12,50
E10xE12	150	255304	1	13,20
E14xE18	190	255305	1	15,05
E20xE24	240	255306	1	19,00

255 TX/S4

Serie di quattro chiavi

- 255 TX E6xE8-E10xE12-E14xE18-E20xE24

à gr	Cod.		€
300	255300	1	59,75



256 AN

Chiavi speciali per raccordi

- Teste diritte a profilo esagonale
- Sistema di appoggio sul dado durante la manovra

Ø mm	L mm	Cod.		€
8x10	125	256061	2	13,80
10x11	127	256062	2	14,15
11x13	143	256063	2	15,40
12x14	145	256064	2	16,00
17x19	164	256065	2	19,60



256 AN/S5

Serie di cinque chiavi

- 256 AN 8x10-10x11-11x13-12x14-17x19 mm
- Fornita in busta di nylon

à gr	Cod.		€
400	256151	1	89,85



256 N

DIN 3118

Chiavi per raccordi

- Teste piegate di 15° ed inclinate lateralmente di 15°
- Profilo esagonale fino alla misura 12x14 mm e poligonale per le misure superiori

Ø mm	L mm	Cod.		€
8x10	140	256041	2	12,40
10x11	153	256042	2	13,30
11x13	174	256043	2	13,90
12x14	174	256044	2	14,60
17x19	203	256045	2	17,40
19x22	228	256046	2	18,60
22x24	243	256047	2	22,30
24x27	257	256048	2	26,60
30x32	296	256049	2	35,70
36x41	316	256050	1	55,80

256 N/SE7

Serie di sette chiavi

- 256 N 8x10-10x11-11x13-12x14-17x19-19x22-24x27 mm

à Kg	Cod.		€
1	256150	1	116,80

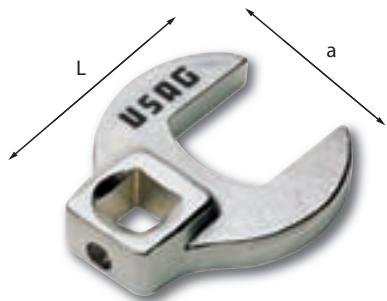

257 3/8"

Chiavi a zampa di gallo

- Per operare su controdadi, tappi filettati, bulbi, sensori ed altri organi meccanici difficilmente accessibili
- Acciaio speciale altamente legato al Cromo Vanadio
- Esecuzione cromata

Ø mm	L mm	a mm	Cod.	€
8	34	25	257001	6,78
9	34	25	257002	6,78
10	34	25	257003	6,78
11	34	25	257004	6,78
12	37	30	257005	9,36
13	37	30	257006	9,36
14	37	30	257007	9,36
15	43	38	257008	11,65
16	43	38	257009	11,65
17	43	38	257010	11,65
19	45	41	257012	14,40
20	45	41	257013	14,40
21	45	41	257014	14,40
22	50	46	257015	16,05
24	53	50	257017	17,70

257 3/8" SE15

Serie di 15 chiavi a zampa di gallo

- (257 3/8" 8÷24 mm)

g	Cod.	€
700	257081	167,10



258 N

ISO 3318

Chiavi poligonali doppie speciali

- Per dadi poco accessibili: motorini d'avviamento, collettori ed altri organi ausiliari

Ø mm	d mm	L mm	Cod.	€
10x12	54,1	143	258300	10,30
11x13	66,6	165	258301	10,85
14x17	79,2	190	258302	12,20
15x17	81,3	220	258303	12,95
16x18	81,3	220	258304	14,20
19x22	94,3	253	258305	14,85

258 N/SE5

Serie di cinque chiavi

- 258 N 10x12-11x13-15x17-16x18-19x22 mm

g	Cod.	€
900	258350	63,15



260

Chiavi a cricchetto per raccordi

- Per effettuare serraggi rapidi senza togliere la chiave dal dado

Ø mm	L mm	Cod.	€
8	138	260008	29,85
10	138	260010	29,85
11	138	260011	30,45
12	138	260012	30,45
13	138	260013	30,80
14	184	260014	36,55
16	184	260016	36,55
17	184	260017	36,55
19	184	260019	36,55
21	236	260021	46,75
22	236	260022	46,75
24	236	260024	46,75



260 SE12

Serie di dodici chiavi

- 260 8-10-11-12-13-14-16-17-19-21-22-24 mm
- Fornita in busta di nylon

Kg	Cod.	€
1,8	260184	452,65



263/S6

Assortimento chiavi per tappi olio (6 pz)

- Fornito in cassetta di lamiera 185x40x30 mm

pz	descrizione	art./mis.
1	Bussola di manovra	263
1	Chiave a doppio maschio	263 A/ 8x10mm
1	Chiave a doppio maschio	263 A/ 10x11mm
1	Chiave a doppio maschio	263 A/ 12x13mm
1	Chiave a doppio maschio	263 A/ 14x17mm
1	Chiave a doppio maschio	263 A/ 5/16x3/8"

g	Cod.	€
525	263001	60,40



1/2

263

Bussola di manovra

- Modello con molla per il ritegno della chiave a doppio maschio

mm	L mm	Cod.	€
1/2	40	263011	12,05



263 A

Chiavi a doppio maschio per tappi olio

- Da utilizzare con la bussola di manovra 263

n°	marca	L mm	Cod.	€
8x10	CITROEN-HONDA-PEUGEOT-RENAULT	32	263021	6,11
5/16x3/8	FORD	32	263031	6,11
10x11	FIAT-LANCIA-FORD	32	263041	6,11
12x13	VW-AUDI-BMW-MERCEDES	32	263042	6,11
14x17	OPEL	32	263043	5,64



3/8

263 F

Bussola con quadro femmina per tappi olio

- Quadro di manovra: 3/8"

mm	L mm	Cod.	€
10	29,5	02631102	15,45

3/8

**263 Q****Bussole con quadro maschio per tappi olio**

- Quadro di manovra: 3/8"

mm	L mm	Cod.		€
8	29,5	02631114	1	13,90
10,5	29,5	02631116	1	17,10



3/8

263 XZN**Bussole con profilo XZN per tappi olio**- Quadro di manovra: 3/8"
- Scatola del cambio Audi

attacco profilo XZN	L mm	Cod.		€
M16	55	02631145	1	19,45

**264/1****Chiave per tappi olio**

- CITROEN, RENAULT, PEUGEOT

mm	L mm	Cod.		€
8x10	230	264011	1	13,45

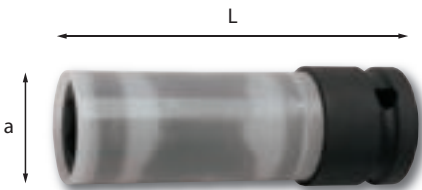

1/2

**270 C****Bussole per ruote con protezione in nylon**

- Per cerchi in lega

mm	a mm	L mm	Cod.		€
17	27	85	02700017	1	20,05
19	29	85	02700019	1	20,05
21	31	85	02700021	1	20,05



1/2

**270 C/S3****Serie di bussole per ruote (3 pz)**

- 3 bussole 270 C (17-19-21 mm) in cassetta di plastica 175x130x50 mm

gr	Cod.		€
852	02700100	1	76,55

**271****Chiavi a T per dadi ruote (veicoli industriali)**

- Asta di manovra scorrevole ed estraibile

mm	a mm	L mm	Cod.		€
27x30	40x44	435	271001	1	86,00
27x32	40x47	435	271002	1	87,30

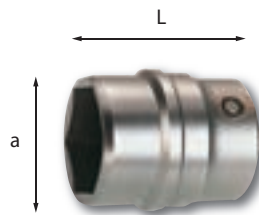
**271 M****Chiave a bussola per dadi mozzi ruote**

- Quadro di manovra: 3/4"

mm	a mm	L mm	Cod.		€
36	46	36	02712005	1	34,30

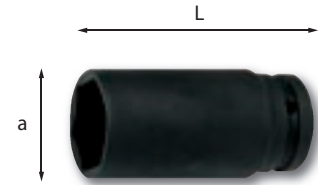
**271 ML****Chiave a bussola impact per dadi mozzi ruote**- FIAT - LANCIA - ALFA ROMEO
- Quadro di manovra: 3/4"

mm	a mm	L mm	Cod.		€
36	46,8	100	02712006	1	49,00

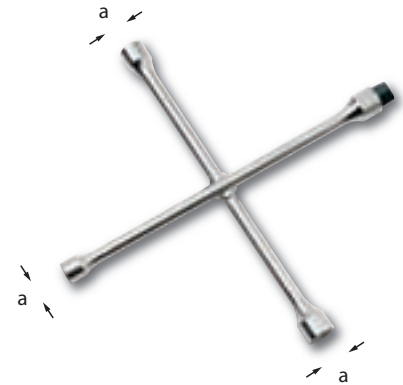
**272****Chiavi a croce per dadi ruote (autovetture e veicoli commerciali leggeri)**

- Quadro maschio 1/2" intercambiabile

n°	mm	a mm	Cod.		€
3	17x19x22x1/2"	25x28x32	272000	1	45,30
5	17x19x21x1/2"	25x28x30	272103	1	46,20

272 CA**Chiavi a croce per dadi ruote (veicoli industriali)**

- Quadro maschio 3/4" intercambiabile

n°	mm	a mm	Cod.		€
1	24x27x30x32	35x39x42x45	272202	1	98,15
3	24x27x32x3/4"	36x39x46	272201	1	103,20

**272 Q 1/2"****Ricambio quadro maschio**

- Per 272/3 e 272/5

gr	Cod.		€
40	Q272202	1	7,13



272 Q 3/4"

Ricambio quadro maschio

- Per 272 CA 3

kg	Cod.	€
50	Q272302	7,49

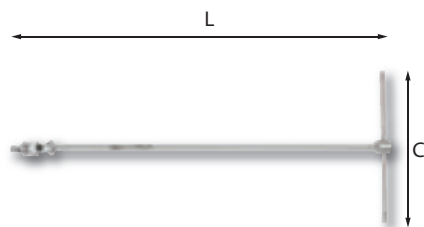

273 C

UNI 6754

Chiavi a T snodate con maschio esagonale

- Modello a snodo cardanico con molla di frizione per consentire il preposizionamento della testa con l'inclinazione desiderata
- Asta di manovra scorrevole ed estraibile
- Acciaio speciale altamente legato al Silicio Cromo Vanadio
- Esecuzione cromata

Ø mm	c mm	L mm	Cod.	€
3	165	393	273303	23,35
4	165	393	273304	23,35
5	165	393	273305	23,35
6	175	430	273306	25,10
8	175	430	273308	25,10
10	175	432	273310	25,10

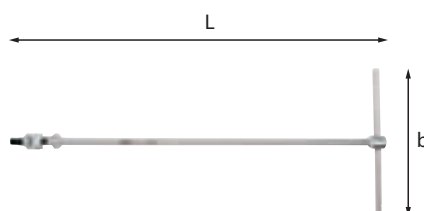

273 CTX

Chiavi a T snodate per viti con impronta TORX®

- Modello a snodo cardanico con molla di frizione per consentire il preposizionamento della testa con l'inclinazione desiderata
- Asta di manovra scorrevole ed estraibile
- Acciaio speciale altamente legato al Silicio Cromo Vanadio
- Esecuzione cromata con estremità brunita

n°	b mm	L mm	Cod.	€
T20	165	403	273053	27,45
T25	165	403	273054	27,45
T27	165	403	273055	27,45
T30	175	436	273056	29,45
T40	175	436	273057	29,45
T45	175	436	273058	29,45
T50	175	468	273059	31,45
T55	180	500	273060	35,45

273 CTX/SE8

Serie di 8 chiavi per viti con impronta TORX®

- (273 CTX/T20÷T55)

kg	Cod.	€
2,3	273065	237,60

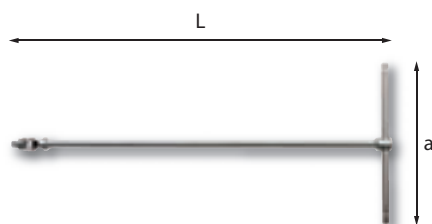

273 1/4" Q

Chiave a T con attacco quadro snodato

- Modello a snodo cardanico con molla di frizione per consentire il preposizionamento della bussola con l'inclinazione desiderata
- Asta di manovra scorrevole ed estraibile
- Acciaio speciale altamente legato al Cromo Vanadio
- Esecuzione cromata

L mm	a mm	Cod.	€
390	165	273201	24,15

273 3/8" Q

Chiave a T con attacco quadro snodato

L mm	a mm	Cod.	€
460	175	273202	28,30

273 1/2" Q

Chiave a T con attacco quadro snodato

L mm	a mm	Cod.	€
500	180	273203	34,10

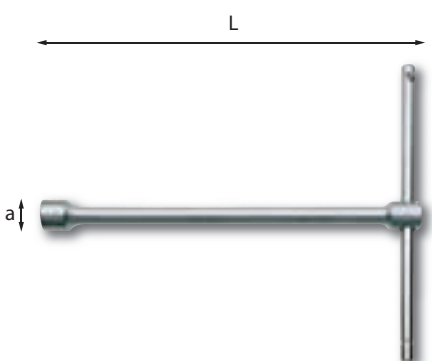

274

Chiavi a T semplici con bocca quadra

- Asta di manovra scorrevole ed estraibile

Ø mm	a mm	L mm	Cod.	€
5	9,8	215	274001	14,05
6	11,3	215	274002	14,55
8	15	260	274005	16,10
9	16,5	260	274006	17,00
10	17,5	260	274007	17,70
11	19,2	260	274008	18,25
13	23	285	274010	20,40
14	24	285	274011	21,55
15	25,2	285	274012	23,65
16	27,7	310	274013	26,20
17	29	310	274014	27,55

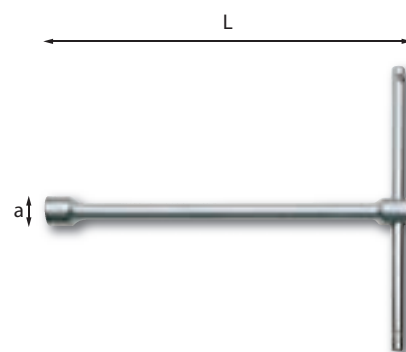

275

UNI 6742 DIN 3112

Chiavi a T semplici con bocca esagonale

- Asta di manovra scorrevole ed estraibile

Ø mm	a mm	L mm	Cod.	€
6	9,8	215	275001	13,15
7	11,3	215	275002	13,30
8	12,5	235	275003	14,15
9	13,7	235	275004	14,30
10	15	260	275005	14,80
11	16,5	260	275006	15,85
12	17,5	260	275007	16,80
13	19,2	260	275008	17,35
14	20,5	260	275009	17,90
15	21,7	285	275010	19,05
16	23	285	275011	20,70
17	24	285	275012	21,70
18	25,2	285	275013	22,45
19	26,5	310	275014	24,50
20	27,7	310	275015	25,00
21	29	310	275016	26,60
22	30,2	310	275017	28,45
24	33	315	275019	30,55
27	37	315	275022	35,40
30	40,5	320	275025	43,00
32	43,5	320	275026	50,20

275 SE5

Serie di cinque chiavi

- 275 8-10-13-17-19 mm

kg	Cod.	€
2	275180	92,50

275 SE17

Serie di diciassette chiavi

- 275 6-7-8-9-10-11-12-13-14-15-16-17-18-19-20-21-22 mm

kg	Cod.	€
7,1	275181	326,05

275 SE21

Serie di ventuno chiavi

- 275 6-7-8-9-10-11-12-13-14-15-16-17-18-19-20-21-22-24-27-30-32 mm

kg	Cod.	€
12,9	275190	485,20

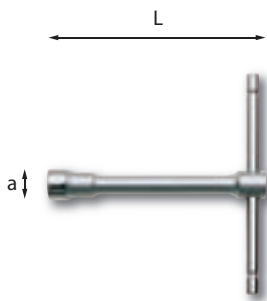

275 CO

UNI 6742 DIN 3112

Chiavi a T semplici corte con bocca esagonale

- Bocca esagonale profonda per operare su viti sporgenti
- Asta di manovra scorrevole ed estraibile

Ø mm	a mm	L mm	Cod.	€
4	7,2	80	275101	12,45
5	8,5	85	275102	12,45
5,5	9,2	90	275103	12,45
6	10	95	275104	12,45
7	11,5	100	275105	12,45
8	12,5	105	275106	13,05
9	13,7	110	275107	13,05
10	15	115	275108	14,65
11	16,2	121	275109	14,65
12	17,5	128	275110	16,30
13	19	135	275111	16,90
14	20,2	142	275112	17,75

275 CO/SE12

Serie di dodici chiavi

- 275 CO 4-5-5,5-6-7-8-9-10-11-12-13-14 mm

kg	Cod.	€
1,5	275183	168,60

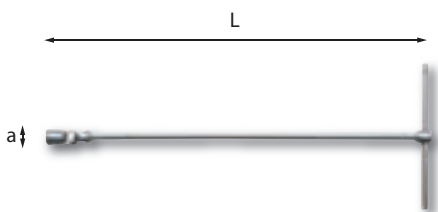

276 CE

UNI 6743 ISO 2236 DIN 896

Chiavi a T snodate con bocca esagonale

- Modello a snodo cardanico con molla di frizione per il preposizionamento della bussola
- Asta di manovra scorrevole ed estraibile

Ø mm	a mm	L mm	Cod.	€
6	9,5	398	276400	21,05
7	10,7	398	276401	21,05
8	12	398	276402	21,05
9	13,2	398	276403	21,05
10	14,6	431	276404	23,15
11	15,8	431	276405	23,15
12	17	434	276406	23,15
13	18,7	466	276407	25,15
14	20,7	466	276408	25,15
15	20,9	497	276409	29,00
16	22,2	499	276410	29,00
17	23,4	499	276411	29,00
18	24,7	501	276412	29,00
19	26	523	276413	36,80
20	27,3	526	276414	36,80
21	28,5	526	276415	36,80
22	29,7	526	276416	36,80
24	32,5	531	276417	38,00

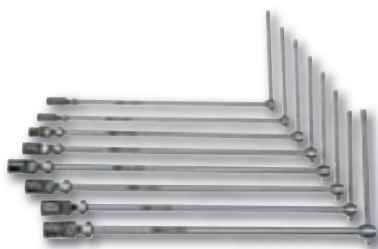

276 CE/SE8

Serie di otto chiavi

- 276 CE 7-8-10-12-13-14-17-19 mm

kg	Cod.	€
3,5	276484	204,50

276 CE/SE18

Serie di diciotto chiavi

- 276 CE 6-7-8-9-10-11-12-13-14-15-16-17-18-19-20-21-22-24 mm

kg	Cod.	€
9,5	276481	505,15

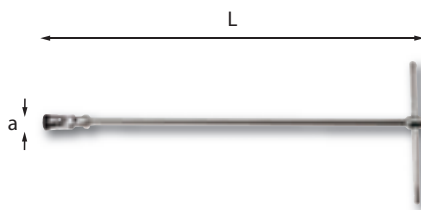

276 CEB

UNI 6743

Chiavi a T snodate con bocca esagonale e sistema Block®

- Modello a snodo cardanico con molla di frizione per il preposizionamento della bussola
- Asta di manovra scorrevole ed estraibile

Ø mm	a mm	L mm	Cod.	€
8	12	398	276471	24,30
10	14,6	431	276472	26,45
13	18,7	466	276473	28,10
17	23,4	499	276474	33,10
19	26	523	276475	40,85

276 CEB/SE5

Serie di cinque chiavi

- 276 CEB 8-10-13-17-19 mm

kg	Cod.	€
2,5	276490	152,80



276 CEBM

Ricambio molla

- Ricambio per chiavi 276 CEB

Ø mm	Cod.	€
8	Q276471	1,88
10	Q276472	1,88
13	Q276473	1,88
17	Q276474	1,88
19	Q276475	1,88

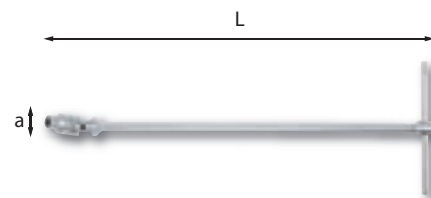

276 CTX

Chiavi a T snodate TORX®

- Modello a snodo cardanico con molla di frizione per il preposizionamento della bussola
- Asta di manovra scorrevole ed estraibile

Ø mm	a mm	L mm	Cod.	€
E6	8	399	276021	27,00
E7	8,5	399	276022	27,00
E8	10	399	276023	28,05
E10	13	432	276024	30,45
E12	15	432	276025	33,90
E14	17	499	276026	42,90
E16	19	499	276027	42,90
E18	20,5	499	276028	42,90
E20	23,5	523	276029	45,45

276 CTX/SE9

Serie di nove chiavi

- 276 CTX E6-E7-E8-E10-E12-E14-E16-E18-E20

kg	Cod.	€
3,9	276030	320,55

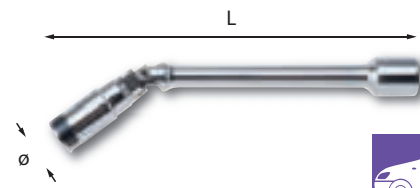

278 D

ISO 11168

Chiavi snodate per candele di preriscaldamento

- Sistema block per il trattamento della candele
- Bocca esagonale
- Quadro di manovra: 3/8"

Ø mm	Ø mm	L mm	Cod.	€
8L	14,5	178	278017	27,95
9L	14,5	161	278016	27,95
10L	14,5	178	278019	27,95
12L	17	178	278021	27,95

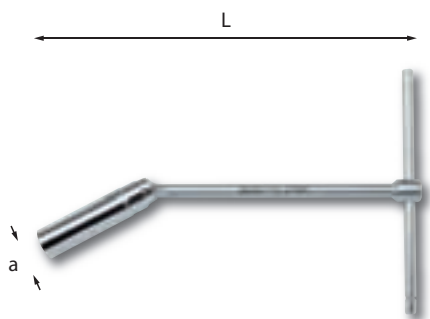

278 N

Chiavi a T snodate per candele

- Bocca esagonale
- Guarnizione in gomma per il trattenimento della candela
- Asta di manovra scorrevole ed estraibile



ISO 11168

Ø mm	a mm	L mm	Cod.		€
16	22	270	278011	5	28,50
18	25	270	278013	5	29,75
19	25	270	278014	5	30,20
20,8	26	270	278015	5	31,30

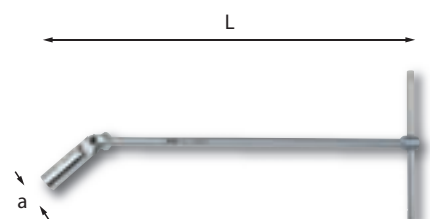

278 NL

Chiavi a T snodate per candele lunghe

- Bocca esagonale
- Guarnizione in gomma per il trattenimento della candela
- Asta di manovra scorrevole ed estraibile



Ø mm	a mm	L mm	Cod.		€
16	22	517	278031	5	36,15
20,8	27,5	564	278035	5	46,15



278 A

Ricambio guarnizione

- Per 278 N - 278 NL - 279 3/8 - 279 N

Ø mm	Cod.		€
14-16	Q278001	10	0,67
18	Q278002	10	0,65
19	Q278003	10	0,65
20,8	Q278004	10	0,67

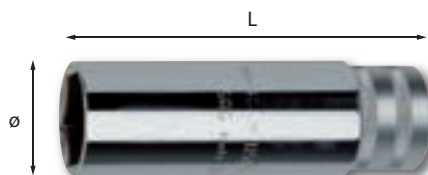

279 3/8"

Chiavi a bussola per candele

- Bocca poligonale 14 esagonale 16
- Guarnizione in gomma per il trattenimento della candela
- Quadro di manovra: 3/8"



ISO 11168

Ø mm	a mm	L mm	Cod.		€
14	19	90	02791011	1	21,30
14L	19	250	02791012	1	30,40
16	21,5	90	02791013	1	21,30
16L	21,5	250	02791014	1	28,15

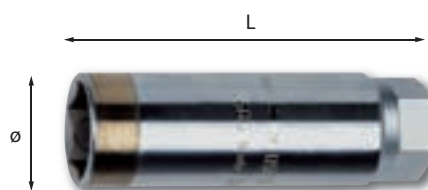

279 3/8" MG

Chiavi a bussola magnetiche per candele

- Bocca esagonale
- Sistema magnetico per il trattenimento della candela
- Quadro di manovra: 3/8"



ISO 11168

Ø mm	a mm	L mm	Cod.		€
16	22	84	02791113	1	23,75
18	25	84	02791116	1	24,55
20,8	27,5	84	02791121	1	25,35

279 3/8" MG/S3

Serie di tre chiavi a bussola per candele

- (279 3/8" MG 16-18-20,8)

Kg	Cod.		€
440	02791512	1	73,65

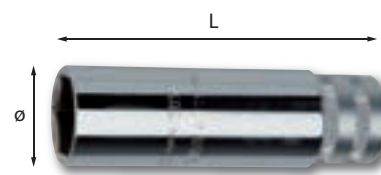

279 N 1/2"

Chiavi a bussola per candele

- Bocca esagonale
- Guarnizione in gomma per il trattenimento della candela
- Quadro di manovra: 1/2"



ISO 11168

Ø mm	a mm	L mm	Cod.		€
16	22	90	02792013	1	17,40
16L	21,5	250	02792014	1	23,95
18	25	90	02792016	1	18,25
20,8	28	90	02792021	1	19,40

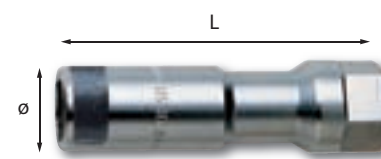

279 DN 3/8"

Chiavi a bussola per candele di preriscaldamento

- Sistema block per il trattenimento della candele
- Bocca esagonale
- Quadro di manovra da 3/8" ed esagono di manovra da 17 mm



Ø mm	a mm	L mm	Cod.		€
10	14,5	70	02791207	1	16,30
12	17,5	70	02791209	1	17,20

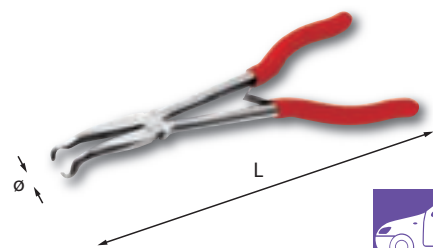

279 P

Pinze per cappucci candele

- Per scollegare i cappucci delle candele con sede profonda
- Non danneggia i cavi



Ø mm	L mm	Cod.		€
6	285	02796005	1	61,35
9	285	02796006	1	61,35

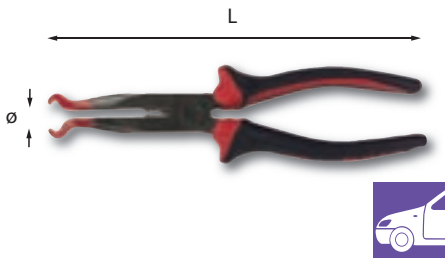

279 PC

Pinza per cappucci candele

- Per scollegare i cappucci delle candele
- Non danneggia i cavi

ø mm	L mm	Cod.	€
11	198	02796004	52,35

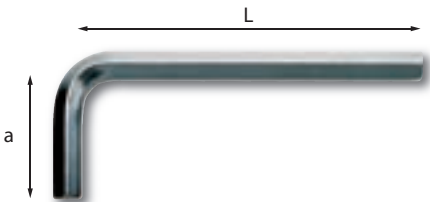

280

UNI DIN ISO 2936

Chiavi maschio esagonale piegate

- Per viti con esagono incassato
- Acciaio speciale altamente legato al Cromo Vanadio
- Esecuzione zincocromatata

ø mm	a mm	L mm	Cod.	€
1,5	14	45	280000	0,72
2	16	50	280001	0,73
2,5	18	56	280002	0,77
3	20	63	280003	0,81
3,5	22	66	280004	0,99
4	25	70	280005	1,02
4,5	26	75	280006	1,09
5	28	80	280007	1,15
6	32	90	280008	1,36
7	34	95	280009	1,84
8	36	100	280010	2,15
9	38	105	280011	2,51
10	40	112	280012	2,99
11	42	118	280024	3,98
12	45	125	280013	4,37
13	50	132	280023	5,81
14	56	140	280014	6,47
17	63	160	280015	10,00
19	70	180	280016	13,30
22	80	200	280017	20,40
24	90	224	280018	26,45
27	100	250	280019	36,40
30	112	280	280020	46,65
32	125	315	280021	63,05
36	140	355	280022	88,65

280 P

Chiavi maschio esagonale piegate in pollici

- Per viti con esagono incassato
- Acciaio speciale altamente legato al Cromo Vanadio
- Esecuzione zincocromatata

ø mm	a mm	L mm	Cod.	€
1/20	13	41	280101	0,79
1/16	14	45	280102	0,90
5/64	16	50	280103	0,94
3/32	18	56	280104	1,02
1/8	20	63	280105	1,08
5/32	25	70	280106	1,36
3/16	28	80	280107	1,42
7/32	30	85	280108	1,55
1/4	32	90	280109	1,73
5/16	36	100	280110	2,17
3/8	38	105	280111	2,83
7/16	42	118	280112	3,96
1/2	50	132	280113	5,21

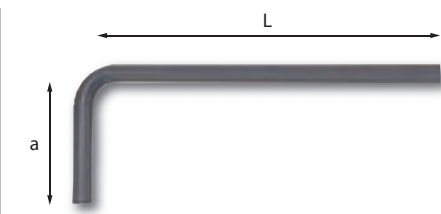

280 N

UNI DIN ISO 2936

Chiavi maschio esagonale piegate

- Per viti con esagono incassato
- Acciaio speciale altamente legato al Cromo Vanadio
- Esecuzione brunita

ø mm	a mm	L mm	Cod.	€
1,5	14	45	280701	0,41
2	16	50	280702	0,42
2,5	18	56	280703	0,43
3	20	63	280704	0,46
3,5	22	66	280705	0,54
4	25	70	280706	0,58
4,5	26	75	280707	0,61
5	28	80	280708	0,68
6	32	90	280709	0,81
7	34	95	280710	1,06
8	36	100	280711	1,37
9	38	105	280712	1,69
10	40	112	280713	1,99
11	42	118	280714	2,74
12	45	125	280715	3,25

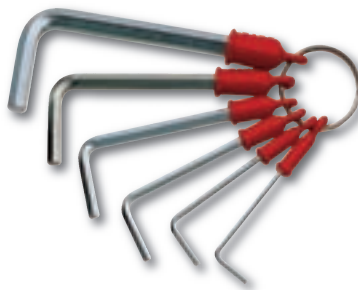

280 S6

Serie di 6 chiavi maschio esagonale con anello

- (280/2,5-3-4-5-6-8 mm)

ø gr	Cod.	€
130	280282	9,36



280 S7

Serie di 7 chiavi maschio esagonale

- (280/2-2,5-3-4-4,5-5-6 mm)
- Fornita con supporto in plastica

ø gr	Cod.	€
95	280280	9,28



280 S9

Serie di 9 chiavi maschio esagonale

- (280/1,5-2-2,5-3-4-5-6-8-10 mm)
- Fornita con supporto in plastica

ø gr	Cod.	€
250	280287	14,85

280 N/S9

Serie di 9 chiavi maschio esagonale

- (280 N/1,5-2-2,5-3-4-5-6-8-10 mm)
- Fornita con supporto in plastica

ø gr	Cod.	€
250	280731	10,28

280 SV9

Supporto vuoto

ø gr	Cod.	€
27	280058	3,13



280 SE8

Serie di 8 chiavi maschio esagonale

- (280/1,5-2-2,5-3-3,5-4-5-6 mm)
- Fornita in busta di plastica

ø gr	Cod.	€
95	280283	10,60

280 SE12

Serie di 12 chiavi maschio esagonale

- (280/2÷10 mm)
- Fornita in busta di plastica

ø gr	Cod.	€
400	280284	20,99

280 N/SE12

Serie di 12 chiavi maschio esagonale

- (280 N/2÷10 mm)
- Fornita in busta di plastica

gr	Cod.	€
400	280733	14,22

280 P/SE8

Serie di 8 chiavi maschio esagonale

- (280 P/1/16÷1/4")
- Fornita in busta di plastica

gr	Cod.	€
95	280383	13,05

280 P/SE12

Serie di 12 chiavi maschio esagonale

- (280 P/1/20÷7/16")
- Fornita in busta di plastica

gr	Cod.	€
400	280285	23,33



280 S12

Serie di 12 chiavi maschio esagonale

- (280/2÷10 mm)
- Fornita con supporto in plastica

gr	Cod.	€
440	280281	20,71

280 N/S12

Serie di 12 chiavi maschio esagonale

- (280 N/2÷10 mm)
- Fornita con supporto in plastica

gr	Cod.	€
440	280734	13,94

280 P/S12

Serie di 12 chiavi maschio esagonale

- (280 P/1/20÷7/16")
- Fornita con supporto in plastica

gr	Cod.	€
440	280381	23,05

280 SV12

Supporto vuoto

- Per 280-280 N

gr	Cod.	€
70	280202	3,30

280 P/SV12

Supporto vuoto

- Per 280 P

gr	Cod.	€
70	280203	3,30

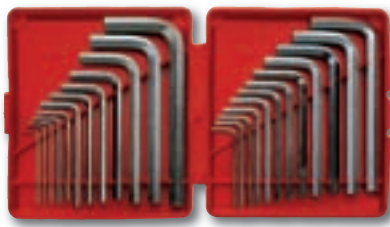

280 MP/S24

Serie di 24 chiavi maschio esagonale

- (280/2÷10 mm 280 P/1/20÷7/16")
- Fornita in astuccio di plastica

gr	Cod.	€
880	280481	39,69

280 MP/SV24

Astuccio vuoto

gr	Cod.	€
97	280204	2,53



280 S5

Serie di 5 chiavi maschio esagonale

- (4-5-6-8-10 mm)
- Fornita con supporto tascabile in acciaio con guanciali in materiale plastico antiurto
- Esecuzione brunita

gr	Cod.	€
285	280190	21,60

280 S8

Serie di 8 chiavi maschio esagonale

- (1,5-2-2,5-3-4-5-6-8 mm)
- Stesse caratteristiche 280 S5

gr	Cod.	€
220	280192	20,95

280 P/S7

Serie di sette chiavi maschio esagonale

- (3/32-1/8-5/32-3/16-7/32-1/4-3/8")
- Stesse caratteristiche 280 S5

gr	Cod.	€
265	280193	23,40

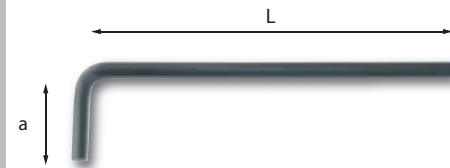

280 L

Chiavi maschio esagonale lunghe piegate

- Per viti con esagono incassato
- Acciaio speciale altamente legato al Cromo Vanadio
- Esecuzione brunita

mm	a mm	L mm	Cod.	€
1,5	13	88	280039	0,98
2	15	98	280040	1,00
2,5	17	112	280041	1,05
3	20	122	280042	1,29
3,5	22	131	280043	1,34
4	25	141	280044	1,34
4,5	26	150	280045	1,52
5	28	160	280046	1,66
6	32	174	280047	1,93
7	34	185	280048	2,31
8	36	197	280049	2,99
9	38	210	280050	3,52
10	40	224	280051	4,37
12	45	238	280052	6,23



280 L/S9

Serie di 9 chiavi maschio esagonale

- (280 L/1,5-2-2,5-3-4-5-6-8-10 mm)
- Fornita con supporto in plastica

gr	Cod.	€
405	280057	19,60

280 L/SV9

Supporto vuoto

gr	Cod.	€
30	280058	3,13



280 L/S12

Serie di 12 chiavi maschio esagonale

- (280 L/2÷10 mm)
- Fornita con supporto in plastica

g	Cod.	€
720	280286	28,48

280 L/SV12

Supporto vuoto

g	Cod.	€
84	280210	4,16

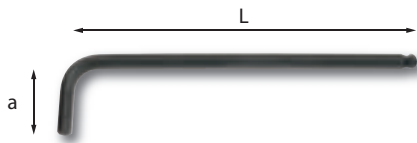

280 LTS

Chiavi maschio esagonale lunghe piegate con testa sferica

- Per viti con esagono incassato
- Modello che permette di operare con inclinazioni fino a 25° rispetto all'asse della vite
- Acciaio speciale altamente legato al Cromo Vanadio
- Esecuzione brunita

mm	a mm	L mm	Cod.	€
1,5	14	62	280059	1,87
2	16	75	280060	1,87
2,5	18	85	280061	1,93
3	20	90	280062	1,93
4	25	100	280064	2,13
5	28	115	280066	2,28
6	32	135	280067	2,66
8	36	150	280069	4,64
10	40	170	280071	6,68

280 LTSP

Chiavi maschio esagonale lunghe piegate con testa sferica in pollici

- Per viti con esagono incassato
- Modello che permette di operare con inclinazioni fino a 25° rispetto all'asse della vite
- Acciaio speciale altamente legato al Cromo Vanadio
- Esecuzione brunita

"	a mm	L mm	Cod.	€
1/16	14	62,5	280091	1,91
5/64	13,5	75	280092	1,91
3/32	17,5	84,5	280093	1,96
1/8	20	90	280094	1,96
5/32	25	100	280095	2,17
3/16	27	117	280096	2,33
7/32	30,5	135,5	280097	2,89
1/4	33	141,5	280098	3,24
5/16	36	150	280099	4,73
3/8	37,5	170,5	280100	7,06



280 LTS/S9

Serie di 9 chiavi maschio esagonale

- (280 LTS/1,5÷10 mm)
- Fornita con supporto in plastica

g	Cod.	€
350	280084	28,15

280 LTSP/S9

Serie di 9 chiavi maschio esagonali

- (280 LTSP/1/16-5/64-3/32-1/8-5/32-3/16-7/32-1/4-3/8")
- Fornita con supporto in plastica

g	Cod.	€
320	280089	27,70

280 LTS/SV9

Supporto vuoto

g	Cod.	€
30	280058	3,13

280 LTSP/SV9

Supporto vuoto

g	Cod.	€
30	280088	3,07

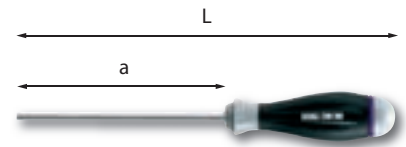

280 DN

UNI 10753

Chiave maschio esagonale con impugnatura

- Lama in acciaio speciale altamente legato al Cromo Vanadio
- Esecuzione cromata

mm	a mm	L mm	Cod.	€
1,5	78	180	02800201	4,40
2	78	180	02800202	4,81
2,5	78	180	02800203	4,81
3	78	180	02800204	4,94
4	103	211	02800206	5,17
5	103	211	02800208	5,29
6	128	243	02800210	5,82

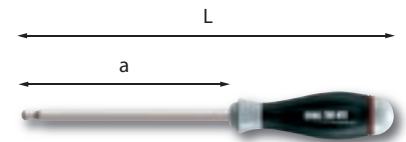

280 NTS

Chiavi maschio esagonale a testa sferica con impugnatura

- Per viti con esagono incassato
- Modello che permette di operare con inclinazioni fino a 25° rispetto all'asse della vite
- Lama in acciaio speciale altamente legato al Cromo Vanadio
- Esecuzione cromata

mm	a mm	L mm	Cod.	€
2,5	103	205	02800240	5,18
3	103	205	02800241	5,55
4	103	211	02800243	5,89
5	103	211	02800245	6,57
6	128	243	02800247	7,46

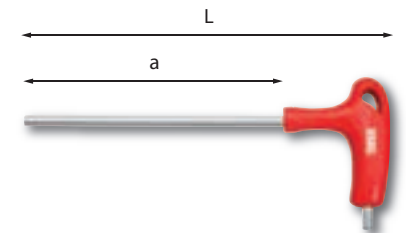

280 H

Chiavi maschio esagonale piegate con impugnatura

- Per viti con esagono incassato
- Impugnatura ergonomica
- Lama in acciaio speciale altamente legato al Cromo Vanadio
- Esecuzione cromata

mm	a mm	L mm	Cod.	€
2	90	133	02800302	6,14
2,5	90	133	02800303	6,26
3	90	133	02800304	6,43
3,5	90	133	02800305	6,68
4	130	183	02800306	6,79
4,5	130	183	02800307	6,93
5	130	183	02800308	7,15
6	175	240	02800310	7,58
7	175	240	02800311	8,23
8	175	240	02800312	8,66
10	175	240	02800314	9,99

280 H/SE11

Serie di 11 chiavi maschio esagonale con impugnatura

- (280 H/2÷10 mm)

g	Cod.	€
805	02800317	1 80,84

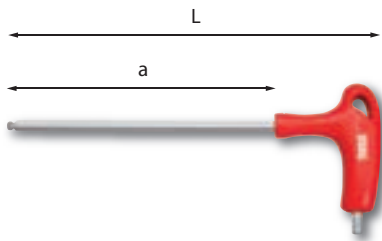

280 HTS

Chiavi maschio esagonale piegate a testa sferica con impugnatura

- Modello che permette di operare con inclinazioni fin a 25° rispetto all'asse della vite
- Stesse caratteristiche 280H

mm	a mm	L mm	Cod.	€
2,5	90	133	02800321	5 7,00
3	90	133	02800322	5 7,00
4	130	183	02800324	5 7,48
5	130	183	02800326	5 7,96
6	175	240	02800327	5 8,43
8	175	240	02800329	5 9,51
10	175	240	02800331	5 11,05

280 HTS/SE7

Serie di 7 chiavi maschio esagonale piegate a testa sferica con impugnatura

- (280 HTS/2,5÷10 mm)

g	Cod.	€
670	02800337	1 58,43

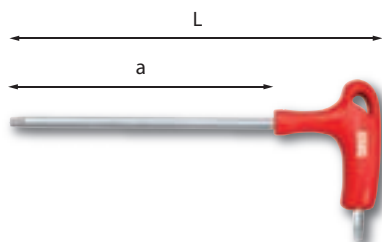

280 HTX

Chiavi maschio piegate con impugnatura per viti con impronta TORX®

- Impugnatura ergonomica
- Lama in acciaio speciale altamente legato al Cromo Molibdeno
- Esecuzione cromata

n°	a mm	L mm	Cod.	€
T6	90	133	02800341	2 6,35
T7	90	133	02800342	2 6,51
T8	90	133	02800343	2 6,62
T9	90	133	02800344	2 6,73
T10	90	133	02800345	2 6,83
T15	90	133	02800346	2 6,83
T20	130	183	02800347	2 7,41
T25	130	183	02800348	2 7,51
T27	130	183	02800349	2 7,94
T30	175	240	02800350	2 8,88
T40	175	240	02800351	2 10,00
T45	175	240	02800352	2 11,55
T50	175	240	02800353	2 13,95

280 HTX/SE11

Serie di 11 chiavi maschio piegate con impugnatura per viti con impronta TORX®

- (280 HTX/T6÷T40)

g	Cod.	€
544	02800357	1 81,61

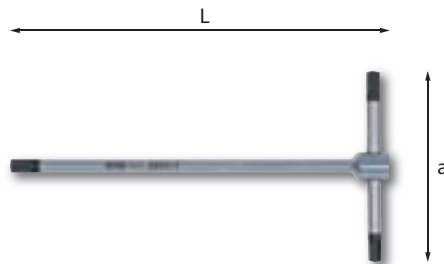

280 T

Chiavi a T con maschio esagonale

- Per viti con esagono incassato
- Acciaio speciale altamente legato al Silicio Cromo Vanadio
- Esecuzione cromata con estremità brunate fino alla misura da 8 mm per garantire la precisione dimensionale ed il perfetto accoppiamento con la vite

mm	a mm	L mm	Cod.	€
2	62	125	280130	5 12,90
2,5	62	125	280131	5 12,90
3	75	150	280132	5 12,90
3,5	75	150	280133	5 12,90
4	90	180	280134	5 13,65
4,5	90	180	280135	5 13,65
5	105	210	280136	5 13,85
6	105	210	280137	5 16,70
7	105	210	280138	5 17,00
8	125	250	280139	5 18,55
9	140	280	280140	5 21,15
10	150	300	280141	5 22,80
12	160	320	280142	5 28,25
14	170	340	280143	5 35,10

280 T/SE8

Serie di 8 chiavi a T con maschio esagonale

- (280 T/2-2,5-3-4-5-6-8-10 mm)

g	Cod.	€
1	280186	1 124,25

280 T/SE14

Serie di 14 chiavi a T con maschio esagonale

- (280 T/2÷14 mm)

Kg	Cod.	€
3	280181	1 252,30



280 T/S8

Serie di 8 chiavi a T con maschio esagonale

- (280 T/2-2,5-3-4-5-6-8-10 mm)
- Fornita con supporto in lamiera

Kg	Cod.	€
1,8	280213	1 136,30

280 T/SV8

Supporto vuoto

g	Cod.	€
700	Q280213	1 12,05

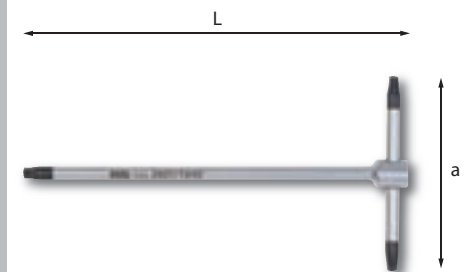

280 TTX

Chiavi a T per viti con impronta TORX®

- Acciaio speciale altamente legato al Silicio Cromo Vanadio
- Esecuzione cromata con estremità brunate

n°	a mm	L mm	Cod.	€
T6	62	125	280650	2 16,70
T7	62	125	280651	2 16,70
T8	62	125	280652	2 16,70
T9	62	125	280653	2 17,25
T10	75	150	280654	2 17,25
T15	75	150	280655	2 17,25
T20	75	150	280656	2 17,25
T25	90	180	280657	2 17,85
T27	90	180	280658	2 17,85
T30	90	180	280659	2 17,85
T40	105	210	280660	2 20,60
T45	105	210	280661	2 20,60
T50	125	250	280662	2 22,50
T55	150	300	280663	2 27,65
T60	150	320	280664	2 34,65

280 TTX/SE8

Serie di 8 chiavi a T per viti con impronta TORX®

- (280 TTX/T6÷T25)

g	Cod.	€
230	280686	1 136,95

280 TTX/SE7

Serie di 7 chiavi per viti con impronta TORX®

- (280 TTX/T27÷T60)

kg	Cod.	€
1,7	280687	161,70



280 TX

Chiavi maschio piegate per viti con impronta TORX®

- Acciaio speciale altamente legato al Cromo Vanadio
- Esecuzione brunita

n°	a mm	L mm	Cod.	€
T6	16	42	280560	4,72
T7	16	48	280561	4,72
T8	16	48	280562	4,72
T9	16	48	280563	5,44
T10	17	51	280564	5,44
T15	18	54	280565	5,44
T20	20	57	280566	5,92
T25	20	60	280567	5,92
T27	21	63	280568	6,47
T30	24	70	280569	6,47
T40	26	76	280570	7,24
T45	28	82	280571	8,62
T50	31	94	280572	9,58
T55	35	108	280573	12,20
T60	38	120	280574	16,40

280 TX/SE8

Serie di 8 chiavi maschio piegate per viti con impronta TORX®

- (280 TX/T6÷T25)

gr	Cod.	€
40	280583	42,32

280 TX/SE7

Serie di 7 chiavi maschio piegate per viti con impronta TORX®

- (280 TX/T27÷T60)

gr	Cod.	€
475	280584	66,98



280 TX/S6

Serie di 6 chiavi maschio piegate per viti con impronta TORX®

- (280 TX/T15÷T40)
- Fornita con supporto in plastica

gr	Cod.	€
120	280575	40,48

280 TX/SV6

Supporto vuoto

gr	Cod.	€
13	280037	3,02



280 STX

Chiavi maschio piegate per viti con impronta TORX® Tamper Resistant®

- Acciaio speciale altamente legato al Cromo Vanadio
- Esecuzione brunita

n°	a mm	L mm	Cod.	€
T10	17	51	02800410	5,57
T15	18	54	02800411	5,57
T20	20	57	02800412	6,07
T25	20	60	02800413	6,07
T27	22	64	02800414	6,57
T30	24	70	02800415	6,57
T40	26	76	02800416	7,33



280 STX/S6

Serie di 6 chiavi maschio piegate per viti con impronta TORX® Tamper Resistant®

- (280 STX/T15÷T40)
- Fornita con supporto in plastica

gr	Cod.	€
120	02800420	41,20



280 LTSTX

Chiavi maschio lunghe piegate con testa sferica per viti con impronta TORX®

- Modello a testa sferica che permette di operare con inclinazione fino a 25° rispetto all'asse della vite (eccetto le misure T9 e T10)
- Acciaio speciale altamente legato al Molibdeno Vanadio
- Esecuzione brunita

n°	a mm	L mm	Cod.	€
T9	16	80	280075	6,98
T10	16	85	280076	6,98
T15	18	90	280026	6,76
T20	19	95	280027	7,23
T25	20	100	280028	7,64
T27	21	105	280029	7,92
T30	24	115	280030	8,22
T40	26	125	280031	9,08
T45	28	130	280032	10,20
T50	32	150	280033	12,00



280 LTSTX/S8

Serie di 8 chiavi maschio lunghe piegate con testa sferica per viti con impronta TORX®

- (280 LTSTX/T10-T15-T20-T25-T27-T30-T40-T45)
- Fornita con supporto in plastica

gr	Cod.	€
350	280078	50,40



280 TX/S8

Serie di 8 chiavi maschio per viti con impronta TORX®

- (T9-T10-T15-T20-T25-T27-T30-T40)
- Fornita con supporto tascabile in acciaio con guanciali in materiale plastico antiurto
- Esecuzione brunita

♁ gr	Cod.		€
220	280194	1	28,75

280 STX/S8

Serie di 8 chiavi maschio per viti con impronta TORX® Tamper Resistant®

- (T9-T10-T15-T20-T25-T27-T30-T40)
- Fornita con supporto tascabile in acciaio con guanciali in materiale plastico antiurto
- Esecuzione brunita

♁ gr	Cod.		€
215	280195	1	33,60

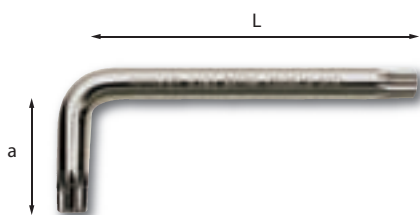

280 XZN

Chiavi maschio piegate per viti con impronta XZN

- Acciaio speciale altamente legato al Cromo Vanadio
- Esecuzione nichelata lucida

per viti M	a mm	L mm	Cod.		€
5	25	72	280541	5	4,27
6	29	81	280542	5	4,88
8	32	90	280543	5	5,82
10	36	100	280544	5	7,82
12	40	112	280545	5	8,97
14	45	125	280546	2	11,55
16	55	140	280547	2	16,25



280 XZN/S5

Serie di 5 chiavi maschio per viti con impronta XZN

- (M5-M6-M8-M10-M12)
- Fornita con supporto tascabile in lamiera d'acciaio
- Esecuzione nichelata

♁ gr	Cod.		€
430	280550	1	47,80

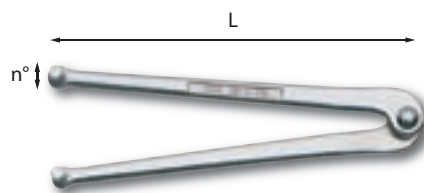

281 C

Chiavi a compasso con naselli tondi

- Per ghiera con fori frontali

n°	♁ mm	L mm	Cod.		€
1	10÷40	115	281101	2	16,85
1,5	10÷40	115	281102	2	16,85
2	10÷40	115	281103	2	16,85
3	12÷60	160	281104	2	18,65
4	12÷60	160	281105	2	18,65
5	12÷60	160	281106	2	18,65
6	14÷100	215	281107	2	21,85
7	14÷100	215	281108	2	21,85
8	14÷100	215	281109	2	21,85
10	22÷125	260	281110	2	28,40
12	22÷125	260	281111	2	28,40



281 CR

Ricambio naselli

- Ricambio per chiavi 281 C

n°	Cod.		€
1	Q281401	1	0,90
1,5	Q281402	1	0,90
2	Q281403	1	0,90
3	Q281404	1	0,90
4	Q281405	1	0,90
5	Q281406	1	0,90
6	Q281407	1	0,90
7	Q281408	1	0,90
8	Q281409	1	0,90
10	Q281410	1	1,02
12	Q281411	1	1,02



282

UNI 6752 DIN 1810

Chiavi a settore con nasello quadro

- Per ghiera a corona

♁ mm	b mm	L mm	Cod.		€
16-18-20	2	108	282102	1	9,45
22-25-28	2,5	135	282103	1	10,40
30-32	2,5	135	282104	1	10,40
34-36-38	3	170	282105	1	11,80
40-42	3	170	282106	1	11,80
45-50	3,5	206	282107	1	13,40
52-55	3,5	206	282108	1	13,40
58-62-65	4	241	282109	1	16,10
68-70-75	4	241	282110	1	16,10
80-85-90	5	280	282111	1	20,15
92-95-100	5	280	282112	1	20,15
110-115	5	334	282113	1	29,25
120-130	5	334	282114	1	29,25
135-145	6	385	282115	1	41,95
155-165	6	385	282116	1	41,95
180-195	6	466	282117	1	79,30



282 SN

Chiavi a settore snodate con nasello quadro

- Per operare con una sola chiave su ghiera di più diametri

♁ mm	b mm	L mm	Cod.		€
15÷35	3,5	168	282301	1	19,45
35÷50	4	202	282302	1	22,75
50÷80	5	280	282303	1	29,10
80÷120	5,5	345	282304	1	40,70
120÷180	9,5	492	282305	1	51,90



282 TSN

Chiavi a settore snodate con nasello tondo

- Per operare con una sola chiave su ghiera di più diametri

♁ mm	b mm	L mm	Cod.		€
15÷35	3	168	282321	1	20,05
35÷50	4	202	282322	1	23,90
50÷80	5	280	282323	1	31,00
80÷120	6	345	282324	1	42,65
120÷180	8	492	282325	1	54,30



282 TSNA

Ricambio nasello

- Ricambi per chiave 282 TSN

Ø mm	Cod.	€
15÷35	282331	1,60
35÷50	282332	1,94
50÷80	282333	2,53
80÷120	282334	3,41
120÷180	282335	4,21



283 N UNI 6740 ISO 10104 DIN 838

Chiavi poligonali doppie curvate

Ø mm	L mm	Cod.	€
6x7	167	02830102	7,24
8x9	182	02830103	7,72
8x10	182	02830104	8,54
10x11	197	02830105	8,07
12x13	218	02830106	8,86
13x17	245	02830108	11,95
14x15	238	02830109	9,45
16x17	258	02830111	11,00
17x19	290	02830112	13,50
18x19	290	02830113	12,40
19x22	296	02830114	15,50
20x22	316	02830115	14,25
21x23	316	02830116	15,50
22x24	324	02830117	17,85
24x26	328	02830118	17,85
24x27	328	02830119	20,45
25x28	345	02830120	19,85
27x29	353	02830121	22,25
27x32	353	02830123	28,85
30x32	360	02830124	25,45
34x36	440	02830127	48,95
36x41	440	02830129	50,25
46x50	510	02830134	104,00



283 N/SE9

Serie di nove chiavi

- 283 N 6x7-8x9-10x11-12x13-14x15-16x17-18x19-20x22-21x23 mm

kg	Cod.	€
1,7	02830305	94,49

283 N/SE12

Serie di dodici chiavi

- 283 N 6x7-8x9-10x11-12x13-14x15-16x17-18x19-20x22-21x23-24x27-25x28-30x32 mm

kg	Cod.	€
3,4	02830303	160,24

283 N/SE13

Serie di tredici chiavi

- 283 N 6x7-8x9-10x11-12x13-14x15-16x17-18x19-20x22-21x23-24x26-25x28-27x29-30x32 mm

kg	Cod.	€
4	02830304	179,89



283 N/B8

Serie di otto chiavi

- 283 N 6x7-8x9-10x11-12x13-14x15-16x17-18x19-20x22 mm
- Fornita in busta di plastica

kg	Cod.	€
1,5	02830311	87,00



283 N/R13

Serie di tredici chiavi

- 283 N 6x7-8x9-10x11-12x13-14x15-16x17-18x19-20x22-21x23-24x26-25x28-27x29-30x32 mm
- Fornita con supporto in lamiera

kg	Cod.	€
4,2	02830314	188,75

283 RV13

Supporto per chiavi poligonali doppie curvate

- Lamiera d'acciaio verniciata

L mm	kg	Cod.	€
390	270	283600	8,86

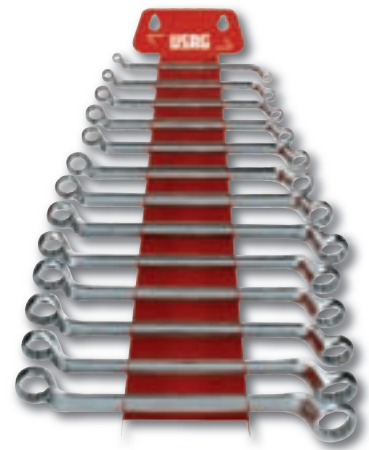

283 N/S13

Serie di tredici chiavi

- 283 N 6x7-8x9-10x11-12x13-14x15-16x17-18x19-20x22-21x23-24x26-25x28-27x29-30x32 mm
- Fornita con supporto in lamiera

kg	Cod.	€
4,7	02830317	193,14

283 SV13

Supporto vuoto

gr	Cod.	€
400	Q02520012	13,25



283 NP

Chiavi poligonali doppie curvate in pollici

Ø mm	L mm	Cod.	€
1/4x5/16	172	02830201	8,30
3/8x7/16	197	02830203	9,39
1/2x9/16	238	02830205	11,30
9/16x5/8	238	02830206	11,90
5/8x11/16	258	02830207	13,00
5/8x3/4	258	02830208	15,20
25/32x13/16	316	02830210	19,75
7/8x15/16	324	02830211	20,20
15/16x1	328	02830212	20,40
1 1/16 x 1 1/8	353	02830214	25,50
1 3/16 x 1 5/16	402	02830216	29,25
1 3/8 x 1 1/2	440	02830217	52,55

283 NP/SE7

Serie di sette chiavi in pollici

- 283 NP/ 1/4x5/16-3/8x7/16-1/2x9/16-9/16x5/8-5/8x3/4-25/32x13/16-7/8x15/16-15/16x1"

kg	Cod.	€
2	02830326	104,54

283 NP/SE12

Serie di dodici chiavi in pollici

- 283 NP/ 1/4x5/16-3/8x7/16-1/2x9/16-9/16x5/8-5/8x11/16-5/8x3/4-25/32x13/16-7/8x15/16-15/16x1-1 1/16x1 1/8-1 3/16x1 5/16-1 3/8x1 1/2"

kg	Cod.	€
4,8	02830322	236,74

**284****Chiave poligonale doppia curvata per ponteggi**

Ø mm	L mm	Cod.		€
21x22	315	284101	5	27,90

**285****ISO 1711/1 UNI 6741
ISO 7738 DIN 3113 SAE AS 954E****Chiavi combinate**

- Forchetta ribassata inclinata di 15°
- Impugnatura ergonomica
- Testa poligonale disassata e piegata di 15°

Ø mm	L mm	b mm	Cod.		€
5,5	115	3,5	02850700	5	5,07
6	115	3,5	02850701	5	5,18
7	122	3,7	02850702	5	5,28
8	133	4,0	02850703	5	5,44
9	138	4,0	02850704	5	5,67
10	145	4,4	02850705	5	6,65
11	155	4,5	02850706	5	6,89
12	162	4,7	02850707	5	7,09
13	170	5,1	02850708	5	7,20
14	180	5,2	02850709	5	7,92
15	185	5,5	02850710	5	8,75
16	195	6,0	02850711	5	9,25
17	202	6,1	02850712	5	9,85
18	208	6,5	02850713	5	10,35
19	216	6,7	02850714	5	10,55
20	224	6,8	02850715	1	11,55
21	233	7,1	02850716	1	12,55
22	248	7,3	02850717	5	13,00
23	257	7,5	02850718	1	14,15
24	267	7,8	02850719	5	15,50
25	274	8,0	02850720	1	16,15
26	285	8,3	02850721	1	17,05
27	295	8,4	02850722	1	17,70
28	305	8,6	02850723	1	19,15
29	320	9,0	02850724	1	20,10
30	340	9,2	02850725	1	21,85
32	355	9,7	02850726	1	23,95
34	390	9,9	02850727	1	31,55
35	430	10,4	02850728	1	35,80
36	440	10,6	02850729	1	37,15
38	450	11,4	02850730	1	42,00
41	460	12,4	02850731	1	49,50

285 SE17**Serie di diciassette chiavi**

- 285/6-7-8-9-10-11-12-13-14-15-16-17-18-19-20-21-22 mm

kg	Cod.		€
1,6	285860	1	143,17

285 SE26**Serie di ventisei chiavi**

- 285/6-7-8-9-10-11-12-13-14-15-16-17-18-19-20-21-22-23-24-25-26-27-28-29-30-32 mm

kg	Cod.		€
4,9	285861	1	308,77

**285 B17****Serie di diciassette chiavi**

- 285/6-7-8-9-10-11-12-13-14-15-16-17-18-19-20-21-22 mm
- Fornita in busta di plastica

kg	Cod.		€
1,8	285866	1	154,37

**285 R17****Serie di diciassette chiavi**

- 285/6-7-8-9-10-11-12-13-14-15-16-17-18-19-20-21-22 mm
- Fornita con supporto in lamiera

kg	Cod.		€
1,9	285868	1	150,47

285 RV17**Supporto per chiavi combinate**

- Lamiera d'acciaio verniciata

L mm	Cod.		€
350	285200	1	7,45

**285 S13****Serie di tredici chiavi**

- 285/6-7-8-10-11-12-13-14-15-17-19-22-24 mm
- Fornita con supporto in lamiera

kg	Cod.		€
2,6	285873	1	124,71

285 SV13**Supporto vuoto**

kg	Cod.		€
400	Q02520012	1	13,25

**285 DE/S9****Serie di nove chiavi combinate**

- 285/8-10-11-12-13-14-15-17-19 mm
- Fornita con supporto in materiale plastico

kg	Cod.		€
960	02850857	1	79,84

**285 DE/S14****Serie di quattordici chiavi combinate**

- 285/7-8-10-11-12-13-14-15-16-17-18-19-22-24 mm
- Fornita in supporto di materiale plastico

kg	Cod.		€
1,8	02850859	1	138,22



285 P ISO 1711/1 UNI 6741
ISO 7738 DIN 3113 SAE AS 954E

Chiavi combinate

- Forchetta ribassata inclinata di 15°
- Impugnatura ergonomica
- Testa poligonale disassata e piegata di 15°

Ø "	L mm	b mm	Cod.	€
1/4	115	3,5	02850821	5,86
5/16	133	4,0	02850822	6,27
3/8	145	4,4	02850823	7,79
7/16	162	4,7	02850824	7,89
1/2	170	5,1	02850825	8,48
9/16	180	5,2	02850826	9,18
5/8	195	6,0	02850827	10,70
11/16	202	6,1	02850828	11,35
3/4	216	6,7	02850829	12,35
13/16	224	6,8	02850830	14,60
7/8	248	7,3	02850831	15,25
15/16	267	7,8	02850832	18,20
1	274	8,0	02850833	19,15
1 1/16	295	8,4	02850834	20,90
1 1/8	305	8,6	02850835	22,35
1 1/4	355	9,7	02850836	28,30
1 5/16	390	9,9	02850837	31,70
1 3/8	430	10,4	02850838	41,80
1 7/16	440	10,6	02850839	43,70
1 1/2	450	11,4	02850840	48,70

285 P/SE13

Serie di tredici chiavi

- 285 P 1/4-5/16-3/8-7/16-1/2-9/16-5/8-11/16-3/4-13/16-7/8-15/16-1"

kg	Cod.	€
1,6	285862	147,07



285 P/S13

Serie di tredici chiavi

- 285 P 3/8-7/16-1/2-9/16-5/8-11/16-3/4-13/16-7/8-15/16-1 1/8-1 5/16-1 1/2"
- Fornita con supporto in lamiera

kg	Cod.	€
2,6	285871	231,54

285 P/SV13

Supporto vuoto

gr	Cod.	€
400	Q02520012	13,25



285 K ISO 7738 ISO 3318

Chiavi combinate a cricchetto reversibile

- Leva di inversione integrata
- Testa poligonale e a forchetta inclinate di 15°
- Angolo di ripresa di 5°

Ø mm	L mm	Cod.	€
6	127	02855001	12,15
7	139	02855002	12,15
8	139	02855003	12,60
9	149	02855004	13,05
10	158	02855005	13,90
11	164	02855006	14,15
12	171	02855007	14,75
13	177	02855008	15,20
14	190	02855009	16,00
15	198	02855010	16,80
16	207	02855011	18,20
17	224	02855012	18,90
18	235	02855013	19,85
19	247	02855014	20,55
22	290	02855017	27,00
24	323	02855019	31,95
27	358	02855022	53,40
30	402	02855025	63,10
32	423	02855027	71,95

285 K/SE12

Serie di dodici chiavi combinate a cricchetto reversibile

- 285 K 8-9-10-11-12-13-14-15-16-17-18-19 mm

kg	Cod.	€
1,5	02855063	193,95



285 K/B8

Serie di otto chiavi combinate a cricchetto reversibile

- 285 K 8-10-11-12-13-14-17-19 mm
- Fornita in busta di plastica

gr	Cod.	€
900	02855065	135,98

285 K/B12

Serie di dodici chiavi combinate a cricchetto reversibile

- 285 K 8-9-10-11-12-13-14-15-16-17-18-19 mm
- Fornita in busta di plastica

kg	Cod.	€
1,5	02855067	204,10



285 K/DS9

Serie di nove chiavi combinate a cricchetto reversibile

- 285 K 8-10-11-12-13-14-15-17-19 mm
- Fornita in supporto di plastica

kg	Cod.	€
1,1	02855070	152,54



285 KF

ISO 7738 ISO 3318

Chiavi combinate a cricchetto snodate

- Angolo di lavoro del cricchetto regolabile a 180°
- Forchetta inclinata di 15°
- Angolo di ripresa di 5°

Ø mm	L mm	Cod.	€
8	127	02855203	14,85
9	132	02855204	15,40
10	136	02855205	16,35
11	141	02855206	16,65
12	147	02855207	17,35
13	154	02855208	17,95
14	160	02855209	18,85
15	169	02855210	19,70
16	179	02855211	21,45
17	190	02855212	22,40
18	203	02855213	23,40
19	215	02855214	24,15

285 KF/SE12

Serie di dodici chiavi combinate snodate a cricchetto

- 285 KF 8-9-10-11-12-13-14-15-16-17-18-19 mm

kg	Cod.	€
1,8	02855263	228,50



285 KF/DS9

Serie di nove chiavi combinate a cricchetto snodate

- 285 KF 8-10-11-12-13-14-15-17-19 mm
- Fornita in supporto di plastica

kg	Cod.	Icona	€
1,1	02855269	1	177,94



285 C

ISO 3318

Chiavi combinate corte

- Testa ad anello e a forchetta inclinate di 15°
- Anello con profilo esagonale fino alla misura da 5,5 mm, poligonale per le misure superiori

Ø mm	L mm	Cod.	Icona	€
3,2	77	285601	5	10,40
4	77	285602	5	10,40
5	82	285603	5	10,40
5,5	82	285604	5	10,40
6	90	285605	5	10,40
7	90	285606	5	10,40
8	94	285607	5	10,40
9	98	285608	5	10,40
10	103	285609	5	10,60
11	109	285610	5	10,60
12	127	285611	5	10,60
13	141	285612	5	11,10
14	147	285613	5	11,20
15	152	285614	5	11,20
16	158	285615	5	11,45
17	165	285616	5	11,45



285 C/SE10

Serie di dieci chiavi

- 285 C 4-5-6-7-8-9-10-11-12-13 mm
- Fornita in busta di nylon

kg	Cod.	Icona	€
0,3	285682	1	116,55

285 C/SE16

Serie di sedici chiavi

- 285 C 3,2-4-5-5,5-6-7-8-9-10-11-12-13-14-15-16-17 mm
- Fornita in busta di nylon

kg	Cod.	Icona	€
0,7	285683	1	186,15



285 L

UNI 6741 ISO 3318 ISO 7738

Chiavi combinate lunghe FullContact

- Testa poligonale e a forchetta inclinate di 15°
- Stelo con sezione a doppia T per garantire la massima resistenza

Ø mm	L mm	Cod.	Icona	€
10	212	285304	5	13,60
11	225	285305	5	14,10
12	238	285306	5	14,50
13	251	285307	5	15,15
14	264	285308	5	15,60
15	277	285310	5	16,50
16	290	285311	5	17,40
17	303	285312	5	18,10
18	316	285313	5	19,35
19	329	285314	5	20,30
20	342	285315	5	21,75
21	355	285316	5	23,45
22	368	285317	5	24,70
23	381	285318	2	26,40
24	394	285319	2	28,25
25	407	285320	2	30,45
26	420	285321	2	32,75
27	433	285322	2	34,10
28	446	285323	2	37,00
30	472	285324	2	39,45
32	498	285325	2	45,95
34	524	285326	1	59,30
36	550	285327	1	64,70
38	576	285328	1	68,95
41	615	285329	1	84,20
46	680	285330	1	138,20



285 L/R13

Serie di tredici chiavi

- 285 L 10-11-12-13-14-15-16-17-18-19-20-21-22 mm
- Fornita con supporto in lamiera

kg	Cod.	Icona	€
2,7	285381	1	244,48

285 L/RV13

Supporto per chiavi combinate lunghe

- Lamiera d'acciaio verniciata

L mm	Cod.	Icona	€
345	285300	1	9,98



285 LP

UNI 6741 DIN 3113

Chiavi combinate pesanti

- Testa poligonale curvata ed inclinata di 10°
- Forchetta inclinata di 15°

Ø mm	L mm	Cod.	Icona	€
50	560	285260	1	172,15
55	610	285261	1	241,45
60	660	285262	1	319,95
65	710	285263	1	379,80
70	760	285264	1	423,20

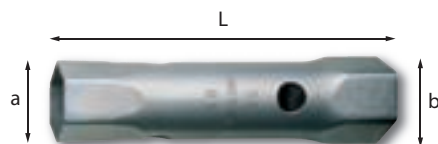

286 S

Chiave a tubo doppia per scaldabagni

- Modello a bocche esagonali
- Fori trasversali per spina di manovra
- Acciaio al Cromo Vanadio

Ø mm	a mm	b mm	L mm	Cod.	Icona	€
50x55	64	70	250	286101	1	36,55

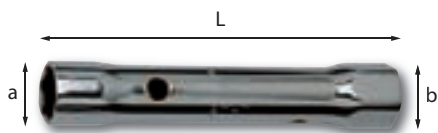

288 N UNI 6746 ISO 2236 DIN 896

Chiavi a tubo doppie leggere

- Serie leggera a bocche esagonali ricavata da trafilato tubolare
- Fori trasversali per le spine di manovra 292

Ø mm	a mm	b mm	L mm	Cod.	€
4x5	8,5	9,5	92	288101	4 5,77
5,5x7	10	11,5	100	288102	4 5,77
6x7	10,5	11,5	100	288103	4 5,77
8x9	13	14,5	108	288104	4 5,77
10x11	16	17	116	288105	4 6,35
10x13	16	20,5	124	288106	4 6,83
12x13	19	20,5	124	288107	4 7,09
14x15	21,5	22,5	132	288109	4 7,68
16x17	24	26	140	288110	4 8,64
17x19	26	28,5	148	288111	4 9,20
18x19	27,5	28,5	148	288112	4 9,42
20x22	29,5	32	156	288114	4 11,15
21x23	31	33	163	288115	2 12,00
24x26	34,5	37	173	288117	2 14,15
25x28	36	39,5	182	288118	2 17,25
27x29	38,5	40,5	191	288119	2 18,80
30x32	42	45	200	288121	2 21,60

288 N/8

Serie di otto chiavi

- 288 N 6x7-8x9-10x11-12x13-14x15-16x17-18x19-20x22 mm
- Fornita con spina di manovra 292/1

kg	Cod.	€
1	288281	70,76

288 N/12

Serie di dodici chiavi

- 288 N 6x7-8x9-10x11-12x13-14x15-16x17-18x19-20x22-21x23-24x26-25x28-30x32 mm
- Fornita con spine di manovra 292/1-2

kg	Cod.	€
2,9	288282	146,11

288 N/13

Serie di tredici chiavi

- 288 N 6x7-8x9-10x11-12x13-14x15-16x17-18x19-20x22-21x23-24x26-25x28-27x29-30x32 mm
- Fornita con spine di manovra 292/1-2

kg	Cod.	€
3,5	288283	164,91

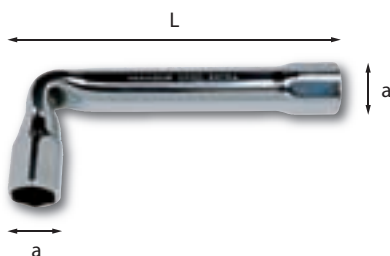

289 N UNI 6749 ISO 2236

Chiavi a pipa doppie leggere

- Serie leggera a bocche esagonali ricavata da trafilato tubolare
- Fori trasversali per le spine di manovra 292

Ø mm	a mm	L mm	Cod.	€
5	8,8	95	289101	4 6,75
5,5	9,3	95	289102	4 6,75
6	9,9	100	289103	4 6,75
7	11,1	100	289104	4 6,75
8	12,7	109	289105	4 6,75
9	13,9	109	289106	4 6,75
10	15,5	118	289107	4 7,00
11	16,7	118	289108	4 7,00
12	18,9	127	289109	4 7,91
13	19,5	127	289110	4 7,91
14	21,2	136	289111	4 9,23
15	22,3	136	289112	4 9,23
16	23,4	145	289113	4 10,60
17	24,5	145	289114	4 10,60
18	25,8	154	289115	4 11,30
19	27	154	289116	4 11,30
20	29,1	163	289117	4 12,85
21	30,3	163	289118	4 13,70
22	31,4	172	289119	4 14,65
24	33,7	180	289121	2 17,05

289 N/SE17

Serie di diciassette chiavi

- 289 N 6-7-8-9-10-11-12-13-14-15-16-17-18-19-20-21-22 mm
- Fornita con spina di manovra 292/1

kg	Cod.	€
2,8	289281	169,17

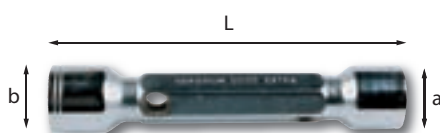

290 E UNI 6745 ISO 2236 DIN 896

Chiavi a tubo doppie pesanti

- Serie pesante a bocche esagonali ricavata da trafilato esagonale forato in tutta la lunghezza
- Fori trasversali per le spine di manovra 292
- Corpo a profilo esagonale per manovra con chiavi a forchetta

Ø mm	a mm	b mm	L mm	Cod.	€
6x7	9,5	10,7	110	290101	4 10,25
8x9	12,5	14	120	290102	4 10,15
10x11	15	16	130	290103	4 10,70
12x13	17,5	19	140	290104	4 11,75
14x15	20	21,5	150	290105	4 12,80
16x17	22,7	24	160	290107	4 13,85
18x19	25,2	26,5	170	290109	4 16,80
20x22	27,7	30,2	180	290110	4 18,35
21x23	29	31,2	185	290111	2 19,85
24x26	33	35,5	190	290112	2 24,60
25x28	34,5	38	195	290113	2 27,60
27x29	37	39,5	200	290114	2 32,55
30x32	40,5	43	200	290116	2 36,60
36x41	49	55,5	240	290118	2 62,25

290 E/8

Serie di otto chiavi

- 290 E 6x7-8x9-10x11-12x13-14x15-16x17-18x19-20x22 mm
- Fornita con spina di manovra 292/1

kg	Cod.	€
1,1	290281	113,54

290 E/12

Serie di dodici chiavi

- 290 E 6x7-8x9-10x11-12x13-14x15-16x17-18x19-20x22-21x23-24x26-25x28-30x32 mm
- Fornita con spine di manovra 292/1-2

kg	Cod.	€
3,3	290282	232,54

290 E/13

Serie di tredici chiavi

- 290 E 6x7-8x9-10x11-12x13-14x15-16x17-18x19-20x22-21x23-24x26-25x28-27x29-30x32 mm
- Fornita con spine di manovra 292/1-2

kg	Cod.	€
3,8	290283	265,09



290 E/C13

Serie di tredici chiavi

- 290 E 6x7-8x9-10x11-12x13-14x15-16x17-18x19-20x22-21x23-24x26-25x28-27x29-30x32 mm
- Fornita in cassetta di lamiera con spine di manovra 292/1-2

kg	Cod.	€
5,5	290186	299,74



290 E/R13

Serie di tredici chiavi

- 290 E 6x7-8x9-10x11-12x13-14x15-16x17-18x19-20x22-21x23-24x26-25x28-27x29-30x32 mm
- Fornita con supporto in lamiera e spine di manovra 292/1-2

kg	Cod.	€
4	290285	273,45

290 E/RV13

Supporto per chiavi a tubo

- Lamiera d'acciaio verniciata

L mm	Cod.	€
400	290200	8,36

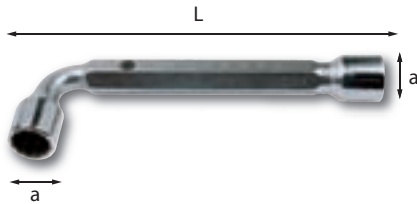

291

UNI 6748 ISO 2236

Chiavi a pipa doppie pesanti

- Serie pesante a bocca diritta esagonale e piegata poligonale
- Entrambi i profili esagonali fino alla misura da 9 mm
- Ricavata da trafilato esagonale fucinato e forato
- Fori trasversali per le spine di manovra 292
- Corpo a profilo esagonale per manovra con chiavi a forchetta

Ø mm	a mm	L mm	Cod.	€
5,5	8,8	87	291000	10,75
6	9,5	87	291001	10,75
7	10,7	92	291002	11,00
8	12,5	97	291003	10,50
9	14	106	291004	10,60
10	15	113	291005	10,90
11	16	121	291006	11,85
12	17,5	131	291007	12,70
13	19	138	291008	12,85
14	20	146	291009	14,35
15	21,5	153	291010	14,80
16	22,7	159	291011	16,45
17	24	167	291012	17,70
18	25,2	171	291013	19,45
19	26,5	176	291014	20,25
22	30,2	199	291017	23,85
24	33	211	291019	28,20

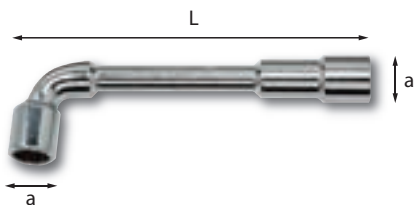

291 N

ISO 2236

Chiavi a pipa passante doppie

- Serie pesante a bocca diritta esagonale profonda e piegata poligonale
- Entrambi i profili esagonali fino alla misura da 9 mm
- Apertura passante per viti sporgenti o spine di manovra

Ø mm	a mm	L mm	Cod.	€
6	10	102	291104	10,30
7	11	106	291105	10,40
8	12,5	114	291106	10,95
9	13,5	122	291107	11,25
10	15	129	291108	11,85
11	16,5	136	291109	12,80
12	18	144	291110	14,10
13	19,5	152	291111	14,60
14	21	160	291112	14,90
15	22,5	169	291113	16,20
16	24	178	291114	16,90
17	25,5	187	291115	17,50
18	26,5	195	291116	19,20
19	28,5	204	291117	20,30

291 N

Ø mm	a mm	L mm	Cod.	€
20	29,5	212	291118	21,40
21	30,5	221	291119	25,45
22	32	230	291120	26,70
23	33,5	240	291121	30,30
24	34,5	250	291122	31,80
25	36	260	291123	33,15
26	37	270	291124	37,20
27	38	280	291125	40,30
28	39,5	290	291126	43,35
30	42	310	291128	52,20
32	44,5	330	291130	59,15

291 N/SE17

Serie di diciassette chiavi

- 291 N 6-7-8-9-10-11-12-13-14-15-16-17-18-19-20-21-22 mm

Kg	Cod.	€
3,9	291281	274,80

291 N/SE25

Serie di venticinque chiavi

- 291 N 6-7-8-9-10-11-12-13-14-15-16-17-18-19-20-21-22-23-24-25-26-27-28-30-32 mm

Kg	Cod.	€
10,9	291282	602,25



292

Spine di manovra

- Modello a più diametri
- Da utilizzare con le chiavi a tubo 288 N-290 E e a pipa 289 N-291

n°	Ø mm	L mm	Cod.	€
1	4÷23	220	292001	8,89
2	24÷32	300	292002	10,35
3	27÷41	350	292003	13,75



294 A

UNI 6734 DIN 3117

Chiavi regolabili a rullino cromate

- Testa inclinata di 15° con scala millimetrata
- Apertura della ganasce mobile con rotazione destrorsa del rullino

L mm	a mm	Cod.	€
110	13 (1/2")	02940001	15,95
150	20 (3/4")	02940002	16,75
200	27 (1 1/16")	02940003	19,90
250	30 (1 3/16")	02940004	25,30
300	35 (1 3/8")	02940005	33,50
380	44 (1 3/4")	02940006	61,35
460	54 (2 1/8")	02940007	99,35



297 N

Chiavi a bussola snodate con bocca poligonale

- Modello con snodo frizionato per il preposizionamento della bussola

Ø mm	L mm	Cod.	€
6x7	189	297200	25,70
8x9	189	297201	26,65
10x11	195	297202	27,95
12x13	234	297204	30,90
14x15	238	297205	32,50
16x17	280	297206	36,00
18x19	286	297208	39,25
20x22	329	297209	45,25
21x23	331	297210	47,40
24x27	381	297211	61,95
30x32	387	297212	71,75

297 N/SE7

Serie di sette chiavi

- 297 N 8x9-10x11-12x13-14x15-16x17-18x19-20x22 mm

Kg	Cod.	€
1,8	297085	238,50

297 N/SE11

Serie di undici chiavi

- 297 N 6x7-8x9-10x11-12x13-14x15-16x17-18x19-20x22-21x23-24x27-30x32 mm

Kg	Cod.	€
4,4	297086	445,30



298

UNI 6750 ISO 2236

Chiavi a bussola esagonale con impugnatura LOGIC

- Impugnatura ergonomica in polipropilene
- Corpo in acciaio speciale altamente legato al Cromo Vanadio
- Esecuzione cromata

Ø mm	b mm	L mm	Cod.	€
4	70	188	298051	8,57
5	70	188	298052	8,57
5,5	70	188	298053	8,57
6	70	188	298054	8,57
7	70	193	298055	9,26
8	70	193	298056	9,26
9	70	193	298057	9,67
10	70	193	298058	9,67
11	70	193	298059	10,25
12	70	193	298060	10,25
13	70	198	298061	13,70
14	70	198	298062	13,70

298 SE12

Serie di 12 chiavi bussola esagonale con impugnatura LOGIC

- (298/4÷14 mm)

▲ Kg	Cod.	📦	€
1,6	298484	1	120,04

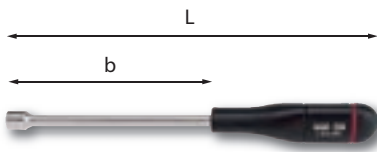

298 L

UNI 6750 ISO 2236

Chiavi a bussola esagonale lunghe con impugnatura LOGIC

- Impugnatura ergonomica in polipropilene
- Corpo in acciaio speciale altamente legato al Cromo Vanadio
- Esecuzione cromata

Ø mm	b mm	L mm	Cod.	📦	€
4	150	265	298151	5	8,80
5	150	265	298152	5	8,80
5,5	150	265	298153	5	8,80
6	150	265	298154	5	8,80
7	150	270	298155	5	9,88
8	150	270	298156	5	9,88
9	150	270	298157	5	9,88
10	150	270	298158	5	10,35
11	150	270	298159	5	10,85
12	150	270	298160	5	10,85
13	150	275	298161	5	14,10
14	150	275	298162	5	14,10

298 L/SE12

Serie di 12 chiavi a bussola esagonale lunghe con impugnatura LOGIC

- (298 L/4÷14 mm)

▲ Kg	Cod.	📦	€
2	298485	1	125,09



298 S12

Serie di 12 chiavi a bussola esagonale con impugnatura LOGIC

- (298/4÷14 mm)
- Fornita con supporto in lamiera

▲ Kg	Cod.	📦	€
2,4	298481	1	140,29

298 L/S12

Serie di 12 chiavi a bussola esagonale lunghe con impugnatura LOGIC

- (298 L/4÷14 mm)
- Fornita con supporto in lamiera

▲ Kg	Cod.	📦	€
2,7	298482	1	145,34

298 SV12

Supporto vuoto

▲ gr	Cod.	📦	€
610	Q298002	1	20,25



298 RV8

Supporto per chiavi a bussola con impugnatura

- Lamiera d'acciaio verniciata

L mm	Cod.	📦	€
265	298020	1	4,57

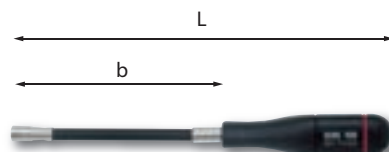

298 SN

Chiavi flessibili a bussola esagonale con impugnatura LOGIC

- Torsione massima ammissibile 10 Nm
- Impugnatura ergonomica in polipropilene
- Esecuzione cromata

Ø mm	b mm	L mm	Cod.	📦	€
5	155	270	298491	2	17,55
5,5	155	270	298492	2	17,55
6	155	270	298493	2	17,55
7	155	270	298494	2	17,80
8	155	270	298495	2	17,80
9	155	270	298496	2	17,80
10	155	300	298497	2	23,90
11	155	300	298498	2	27,30
13	155	300	298499	2	31,75

298 SN/SE9

Serie di 9 chiavi flessibili a bussola esagonale con impugnatura LOGIC

- (298 SN/5÷13 mm)

▲ Kg	Cod.	📦	€
1,3	298489	1	189,00

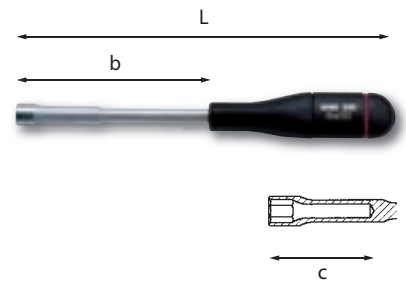

299

ISO 2236

Chiavi a bussola esagonale con impugnatura LOGIC

- Modello a bocca esagonale profonda per operare su viti sporgenti
- Impugnatura ergonomica in polipropilene
- Corpo in acciaio speciale altamente legato al Cromo Vanadio
- Esecuzione cromata

Ø mm	b mm	c mm	L mm	Cod.	📦	€
4	125	20	240	299001	5	10,75
5	125	25	240	299002	5	10,75
5,5	125	30	240	299003	5	10,75
6	125	35	240	299004	5	11,15
7	125	35	245	299005	5	11,15
8	125	50	245	299006	5	13,05
9	125	50	245	299007	5	13,05
10	125	50	245	299008	5	13,85
11	125	50	245	299009	5	14,05
12	125	50	245	299010	5	14,05
13	125	55	250	299011	5	17,15
14	125	55	250	299012	5	17,15

299 SE12

Serie di 12 chiavi a bussola esagonale con impugnatura LOGIC

- (299/4÷14 mm)

▲ Kg	Cod.	📦	€
1,6	299081	1	156,90



299 S12

Serie di 12 chiavi a bussola esagonale con impugnatura LOGIC

- (299/4÷14 mm)
- Fornita con supporto in lamiera

▲ Kg	Cod.	📦	€
2,2	299181	1	177,15

299 SV12

Supporto vuoto

▲ gr	Cod.	📦	€
610	Q298002	1	20,25



Casse a cricco per filiere manuali

- Teste intercambiabili
- 1 nottolino

⊘	Kg	Cod.		€
3/8 - 1 1/4	2,1	V136295	1	61,60



Casse a cricco per filiere manuali

- Teste intercambiabili
- 1 nottolino

⊘	Kg	Cod.		€
1 1/2 - 2	2,5	V136490	1	66,50



ex 300 B

Teste per filiere manuali

- Per filettature destrorse esterne con passo gas conico BSPT
- Pettini in acciaio al Cromo Vanadio
- Corpo in ghisa malleabile
- Esecuzione verniciata e brunita

⊘ mm	⊘"	Cod.		€
12/17	3/8	V136233	1	56,40
15/21	1/2	V136234	1	56,40
20/27	3/4	V136235	1	56,40
26/34	1	V136236	1	64,20
33/42	1 1/4	V136237	1	64,20
40/49	1 1/2	V136438	1	101,00
50/60	2	V136439	1	101,00

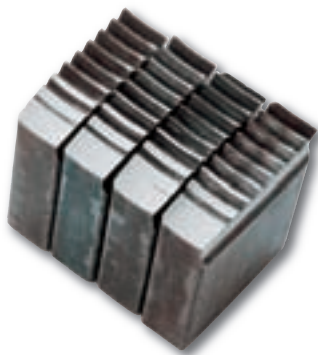

ex 300 BA

Ricambio serie pettini

⊘ mm	⊘"	Cod.		€
12/17	3/8	V136203	1	41,30
15/21	1/2	V136204	1	41,30
20/27	3/4	V136205	1	41,30
26/34	1	V136206	1	41,30
33/42	1 1/4	V136207	1	41,30
40/49-50/60	1 1/2 - 2	V136408	1	45,90



ex 300 N

Assortimento in cassetta di plastica

- pz descrizione**
- 1 Cassa 1 nottolino con braccio in 2 parti
 - 5 BSPT Destra: 3/8 - 1/2 - 3/4 - 1 - 1 1/4

LxPxH mm	Kg	Cod.		€
429x240x125	6	V136301	1	249,00



ex 300 R

Assortimento in cassetta di plastica

- pz descrizione**
- 1 Cassa 1 nottolino con braccio in 2 parti
 - 4 BSPT Destra: 1/2 - 3/4 - 1 - 1 1/4

LxPxH mm	Kg	Cod.		€
429x240x125	5,6	V136311	1	225,00



ex 300 T

Assortimento in cassetta di lamiera

- pz descrizione**
- 1 2 casse 1 nottolino + 1 braccio
 - 6 BSPT Destra: 1/2 - 3/4 - 1 - 1 1/4 - 1 1/2 - 2

LxPxH mm	Kg	Cod.		€
670x230x150	20	V136280	1	554,00

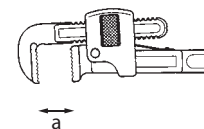
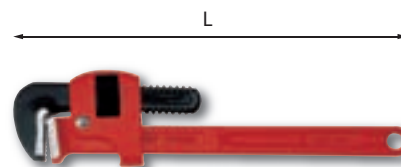

301 N

Giratubi modello Stillson

- Gabbia snodata con dispositivo a doppia molla per il bloccaggio immediato del tubo ed una rapida ripresa della manovra
- Corpo e ganasce mobile in acciaio al Carbonio

L mm	⊘ max	a mm	Cod.		€
250	1	34	03010004	1	21,60
350	1 1/2	49	03010005	1	29,90
450	2	60	03010006	1	41,65
600	2 1/2	76	03010007	1	65,05
900	3 1/2	102	03010008	1	183,15

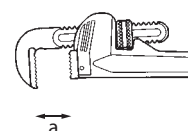
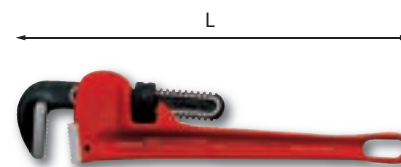

302 N

Giratubi modello americano

- Dispositivo a doppia molla per il bloccaggio immediato del tubo ed una rapida ripresa della manovra
- Corpo in ghisa malleabile
- Ganasce in acciaio al Carbonio

L mm	⊘ max	a mm	Cod.		€
200	1	34	03020003	1	21,30
250	1 1/2	49	03020004	1	27,10
350	2	60	03020005	1	37,20
450	2 1/2	76	03020006	1	55,30
600	3	90	03020007	1	83,50

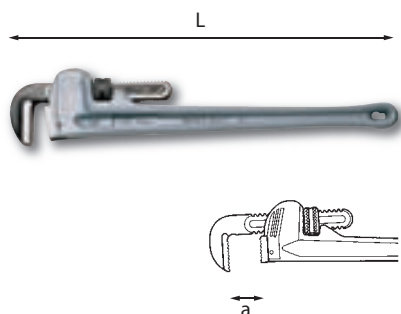

302 ALN

Giratubi modello americano con corpo in alluminio

- Dispositivo a doppia molla per il bloccaggio immediato del tubo ed una rapida ripresa della manovra
- Ganasce in acciaio al Carbonio

L mm	⊙ max	a mm	Cod.	€
350	2	60	03020015	46,30
450	2 1/2	76	03020016	61,30
600	3	90	03020017	99,80
900	5	142	03020018	198,90



302 AN

Ricambio ganasca mobile

- Per 302 N e 302 ALN

L mm	Cod.	€
200	Q03020013	1,89
250	Q03020014	2,74
350	Q03020015	4,05
450	Q03020016	5,62
600	Q03020017	7,70
900	Q03020018	12,10

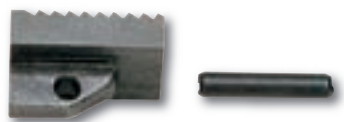

302 BN

Ricambio ganasca fissa

- Per 302 N e 302 ALN

L mm	Cod.	€
200	Q03020023	0,60
250	Q03020024	0,86
350	Q03020025	1,16
450	Q03020026	1,50
600	Q03020027	2,09
900	Q03020028	3,20



302 CN

Ricambio rullino

- Per 302 N e 302 ALN

L mm	Cod.	€
200	Q03020033	0,51
250	Q03020034	0,60
350	Q03020035	0,91
450	Q03020036	0,99
600	Q03020037	1,13
900	Q03020038	2,36

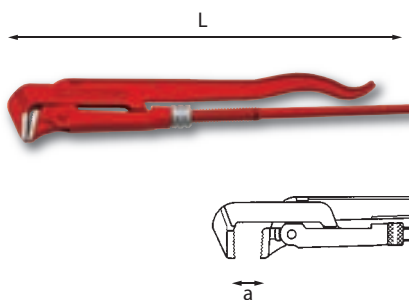

305 N

Giratubi modello svedese con ganasce a 90° diritte

- Acciaio al Cromo Vanadio

L mm	⊙ max	a mm	Cod.	€
330	1	65	03050002	31,30
420	1 1/2	85	03050003	41,70
540	2	100	03050004	63,85
690	3	150	03050005	95,80



ex 306 R

Giratubi a catena modello pesante

- Ganasce reversibili con profilo a doppia dentatura per la manovra nei due sensi di rotazione senza rimuovere l'attrezzo
- Leva e ganasce in acciaio al Carbonio
- Esecuzione verniciata

Ø mm	Ø	L mm	kg	Cod.	€
13-76	1/4-2 1/2	550x415	3,2	V010731	136,00
27-114	3/4-4	900x560	5,9	V010732	169,00
34-165	1-6	1065x690	8,7	V010733	252,00
48-219	1 1/2-8	1285-1090	14,5	V010734	544,00
60-320	2-12	1600x1440	24	V010735	805,00

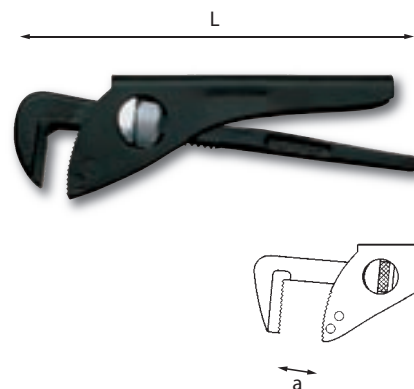

308

Giratubi modello leggero con ganasce a 90°

- Acciaio al Carbonio

L mm	⊙ max	a mm	Cod.	€
175	1	45	308001	25,25
225	1 1/2	60	308002	28,45
275	1 3/4	75	308003	35,00
315	2	85	308004	39,20
360	3	100	308005	68,55

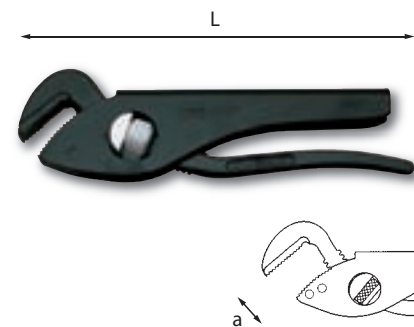

309

Giratubi modello leggero con ganasce a 45°

- Acciaio al Carbonio

L mm	⊙ max	a mm	Cod.	€
175	1	45	309001	25,65
225	1 1/2	60	309002	33,10
300	2	80	309003	46,75

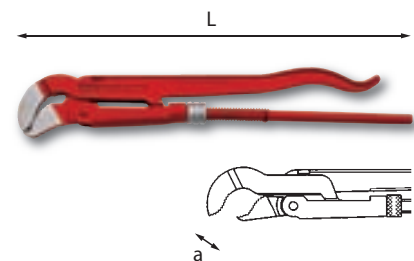

310 N

Giratubi modello svedese con ganasce a 45° sottili e sagomate

- Acciaio al Cromo Vanadio

L mm	⊙ max	a mm	Cod.	€
270	1/2	55	03100001	26,25
340	1	65	03100002	33,25
430	1 1/2	85	03100003	43,35
550	2	100	03100004	68,00
700	3	150	03100005	106,80

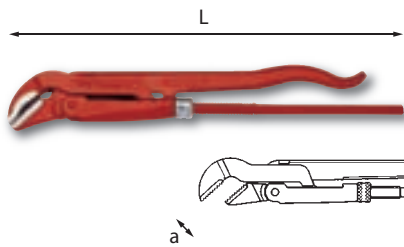

311 N

Giratubi modello svedese con ganasce a 45° sottili e diritte

- Acciaio al Cromo Vanadio

L mm	⊙ max	a mm	Cod.	€
270	1/2	40	03110001	24,40
340	1	60	03110002	31,45
430	1 1/2	65	03110003	42,40
550	2	85	03110004	64,80
700	3	100	03110005	102,65



310 CN

Ricambio rullino

- Per 305 N, 310 N e 311 N

⊙ max	Cod.	€
1/2	Q03100011	0,30
1	Q03100012	0,34
1 1/2	Q03100013	0,46
2	Q03100014	0,64
3	Q03100015	0,64

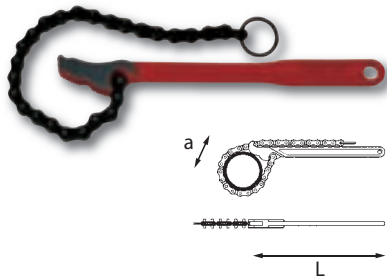

312

Giratubi a catena modello leggero

- Ganasca con profilo a doppia dentatura per la manovra nei due sensi di rotazione senza rimuovere l'attrezzo
- Leva in acciaio al Cromo Vanadio

⊙ max	a mm	L mm	Cod.	€
1/2÷4	115	311,5	312001	48,65



312 A

Ricambio catena

⊙ gr	Cod.	€
280	312101	29,05



ex 313

Tagliatubi per tubi in acciaio e ghisa

- Corpo in acciaio al Carbonio
- Esecuzione verniciata
- Spessore massimo: 5 mm

⊙ mm	⊙"	L mm	⊙ Kg	Cod.	€
10-42	1/8-1 1/4	310	1,7	V210110	91,10
21-60	1/2-2	400	3	V210120	116,00
27-90	3/4-3	460	4,2	V210130	174,00
60-114	2-4	1030	9	V210145	315,00



Ricambio coltello per tubi in acciaio e ghisa grigia

tipo	per tagliatubi	⊙ g	Cod.	€
Acciaio	V210110-120-130	170	V210121	5 * 71,40
Ghisa grigia	V210110-120-130	170	V210122	5 * 112,00
Acciaio	V210145	170	V210141	5 * 103,00
Ghisa grigia	V210145	170	V210142	5 * 161,00

* Prezzi riferiti alla confezione completa

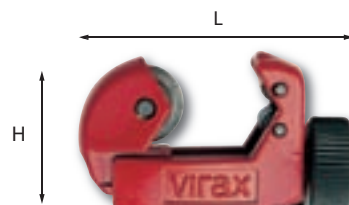

ex 314 AN

Tagliatubi per tubi in rame e lega leggera

- Modello compatto a limitato raggio di rotazione per operare in spazi ristretti
- Rulli di scorrimento scanalati per il taglio di tubi bordati
- Spessore massimo: 2 mm
- Corpo in lega leggera
- Esecuzione verniciata

⊙ mm	⊙"	L mm	H mm	⊙ g	Cod.	€
4-16	3/16-5/8	63	39	140	V210310	22,20
6-28	1/4-1 1/8	80	46	205	V210312	26,00

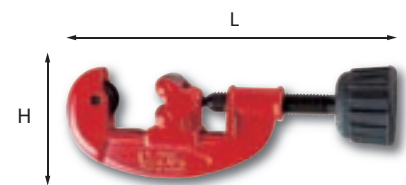

ex 314 CN

Tagliatubi per tubi in rame e lega leggera

- Rulli di scorrimento scanalati per il taglio di tubi bordati
- Alesatore all'interno del pomello
- Corpo in lega leggera
- Esecuzione verniciata
- Spessore massimo: 2 mm

⊙ g	⊙ mm	⊙"	L mm	H mm	Cod.	€
305	6-28	1/4-1 1/8	170	49	V210320	26,60



ex 314 D

Tagliatubi per tubi in rame e lega leggera

- Modello ad avanzamento telescopico ed ingombro costante
- 4 rulli di scorrimento scanalati per il taglio di tubi bordati
- Lama svasatubi incorporata
- Corpo in lega leggera
- Esecuzione verniciata
- Spessore minimo: 2 mm

⊙ mm	⊙"	L mm	H mm	⊙ g	Cod.	€
3-35	1/8-1 3/8	135	55	470	V210443	60,80



RAME



PLASTICA

ex 314 F

Tagliatubi per tubi in rame, lega leggera e plastica

- Modello con dispositivo di avanzamento e ritorno rapido a cremagliera
- Rulli di scorrimento scanalati per il taglio di tubi bordati
- Corpo in lega leggera
- Esecuzione verniciata

⊙ mm	⊙"	per tubi	⊙ g	Cod.	€
8-67	5/16 - 2 5/8	rame	750	V210451	146,00
8-65	5/16 - 2 9/16	plastica	750	V210493	146,00



Ricambio coltello per tubi in rame e lega leggera

- Per tagliatubi art.V210310-V210312-V210320-V210443

h g	Cod.	€
30	V210350	10 * 65,10

* Prezzi riferiti alla confezione completa



Ricambio coltello per tubi in rame e plastica

- Per tagliatubi art.V210451 (rame) e art.V210493 (plastica)

h g	per tubi	Cod.	€
30	Rame	V210453	1 9,12
30	Plastica	V210495	1 9,88



315 A

Bordatubi per tubi in rame e lega leggera

- Per realizzare bordi conici a 45°
- Corpo in ghisa sferoidale
- Matrice e punzone in acciaio al Carbonio
- Utilizzabile con gli accessori 315 BA-BB-CB

capacità ø mm	Cod.	€
4,75-5-6-8-10-12-14	315002	1 131,45



315 BA

Calibro distanziatore e punzone per bordi a 90°

h gr	Cod.	€
25	315101	1 5,47

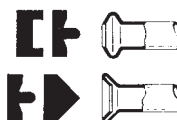

315 BB

Punzoni per bordature doppie

- Per tubi con spessore di 0,7 mm

capacità ø mm	Cod.	€
4,75x0,7	315201	1 4,63
5x0,7	315202	1 4,63
6x0,7	315203	1 4,63
8x0,7	315204	1 4,63
10x0,7	315205	1 4,63

315 CB

Punzoni per bordature doppie

- Per tubi con spessore di 1 mm

capacità ø mm	Cod.	€
4,75x1	315301	1 4,63
5x1	315302	1 4,63
6x1	315303	1 4,63
8x1	315304	1 4,63
10x1	315305	1 4,63



316

Assortimento in cassetta di lamiera (2 pz)

pz	descrizione/mis.	art.
1	Tagliatubi per tubi in rame e lega leggera	V210320
1	Bordatubi per tubi in rame e lega leggera	315

LxPxH mm	Cod.	€
280x100x40	316081	1 110,80

316 P

Assortimento in cassetta di lamiera (2 pz)

pz	descrizione/mis.	art.
1	Tagliatubi per tubi in rame e lega leggera	V210320
1	Bordatubi per tubi in rame e lega leggera	315 P

LxPxH mm	Cod.	€
280x100x40	03160012	1 112,05



316 A

Assortimento in cassetta di lamiera (8 pz)

pz	descrizione/mis.	art.
1	Tagliatubi per tubi in rame e lega leggera	V210320
1	Bordatubi per tubi in rame e lega leggera	315 A
1	Calibro distanziatore e punzone per bordi a 90°	315 BA
5	Punzoni per bordature doppie 4,75x0,7-5x0,7-6x0,7-8x0,7-10x0,7	315 BB

LxPxH mm	Cod.	€
320x140x50	316181	1 216,82

315

Bordatubi per tubi in rame e lega leggera

- Per realizzare bordi conici a 45°
- Corpo in ghisa sferoidale
- Matrice e punzone in acciaio al Carbonio

capacità ø mm	Cod.	€
5-6-8-10-12-14	315001	1 63,80

315 P

Bordatubi per tubi in rame e lega leggera

- Per realizzare bordi conici a 45°
- Corpo in ghisa sferoidale
- Matrice e punzone in acciaio al Carbonio

capacità ø mm	Cod.	€
3/16-1/4-5/16-3/8-1/2-5/8	03150002	1 65,05

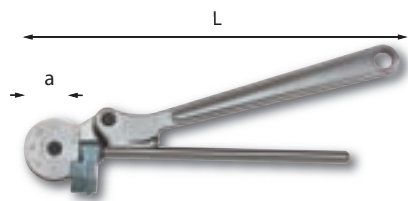

ex 316 CN

Curvatubi per tubi in rame, lega leggera e acciaio dolce a parete sottile

- Per realizzare curvature fino a 180°
- Matrice in acciaio graduata da 0 a 180°
- Leve in acciaio
- Spessore massimo da 1 a 1,2 mm

Ø punta mm	L mm	a mm	g g	Cod.	€
6	190	11,5	190	V251106	54,60
8	210	14,5	210	V251108	54,40
10	250	23,5	250	V251110	59,60
12	270	30	270	V251112	62,10
14	350	42,5	350	V251114	85,00
16	380	55	380	V251116	86,70



ex 317 B

Tagliatubi per tubi e profilati in plastica

- Modello a cremagliera per una azione di taglio progressiva con il minimo sforzo
- Svasatubi inserito nel manico
- Corpo in lega leggera
- Esecuzione verniciata

Ø mm	Ø"	g g	Cod.	€
42	1 5/8	670	V215042	76,60



ex 317 BA

Ricambio lama

g	Cod.	€
100	V214041	33,20



ex 317 C

Tagliatubi per tubi e profilati in plastica

- Modello a cremagliera per una azione di taglio progressiva con il minimo sforzo
- Tagliatubi utilizzato per il taglio rapido di tubi in PVC, PP, PE, PER, ABS, PEHD
- Lama trattata per un taglio a squadra e senza sbavature
- Corpo in lega leggera
- Esecuzione verniciata

Ø mm	Ø"	g Kg	Cod.	€
63	2,1-2 1/2	1,2	V211463	147,00



ex 317 CA

Ricambio lama

g	Cod.	€
200	V211403	60,10



ex 317 K

Tagliatubi per tubi in plastica

- Per il taglio di tubi in PVC-PP-PE
- Corpo in materiale plastico antiurto

Ø mm	Ø"	g g	Cod.	€
28	1	170	V214026	20,80



322 B

EN 61010-1

Rilevatore di tensione

- Misura della tensione alternata AC: 200V÷600V(50÷60Hz)
- Classe d'isolamento: 1000V CAT III
- Temperatura di utilizzo: da -10°C a +50°C
- Segnalazione della tensione tramite LED
- Torcia a LED inclusa nella parte posteriore azionabile tramite pulsante

L mm	Cod.	€
176	03220002	32,90

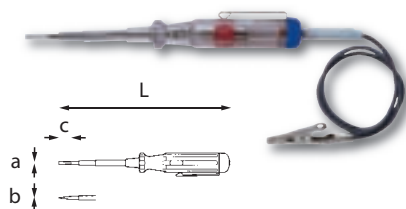

322 C1

UNI 7076 ISO 2380 DIN 5264

Giravite prova circuito 6-24 Volts

- Modello con impugnatura e guaina termostampate in un solo pezzo
- Lama in acciaio al Silicio Cromo Vanadio

axbxc mm	L mm	Cod.	€
0,6x3,5x20	160	322303	16,05



322 C1R

Ricambio lampadina

g	Cod.	€
1	Q322305	2,23

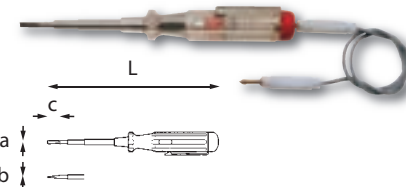

322 C2

UNI 10562 ISO 2380 DIN 5264

Giravite prova circuito 110÷380 Volts

- Modello con impugnatura e guaina termostampate in un solo pezzo
- Lama in acciaio al Silicio Cromo Vanadio

axbxc mm	L mm	Cod.	€
0,6x3,5x20	160	322301	16,80

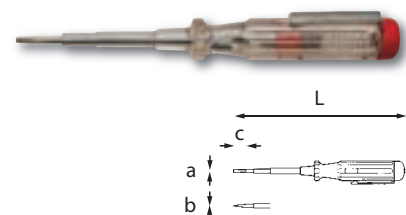

322 F

UNI 10562 ISO 2380 DIN 5264

Giravite cerca fase 110-380 Volts

- Modello con impugnatura e guaina termostampate in un solo pezzo
- Lama in acciaio al Silicio Cromo Vanadio

axbxc mm	L mm	Cod.	€
0,6x3,5x20	160	322401	10,95



322 C2R

Ricambio lampadina

- Per 322 C2 e 322 F

n° gr	Cod.	€
1	322402	2,21

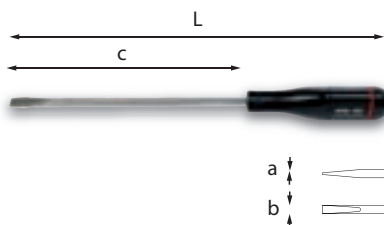

323

UNI 10562 ISO 2380 DIN 5264

Giraviti per viti con intaglio

- Impugnatura ergonomica in polipropilene
- Lama in acciaio speciale altamente legato al Silicio Cromo Vanadio
- Esecuzione nichelata

axbxc mm	L mm	Cod.	€
0,4x2,5x50	150	323001	2,64
0,4x2,5x75	175	323002	2,77
0,5x3x75	175	323003	2,83
0,5x3x100	200	323004	3,00
0,8x4x100	210	323006	3,51
0,8x4x125	235	323007	3,63
0,8x4x150	260	323008	3,90
1x5,5x100	215	323009	4,04
1x5,5x125	240	323010	4,21
1x5,5x150	265	323011	4,32
1,2x6,5x125	240	323013	5,04
1,2x6,5x150	265	323014	5,15
1,6x8x150	270	323015	6,76
1,6x8x175	295	323016	6,76
1,6x10x200	320	323017	8,42
2x12x250	375	323018	10,10

323 SE6

Serie di 6 giraviti per viti con intaglio

- 323/0,4x2,5x50-0,5x3x75-0,8x4x100-1x5,5x125-1,2x6,5x150-1,6x8x175

n° gr	Cod.	€
360	323514	25,10

323 SE10

Serie di 10 giraviti per viti con intaglio e impronta a croce PHILLIPS®

- 323/0,4x2,5x50-0,5x3x75-0,8x4x100-1x5,5x125-1,2x6,5x150-1,6x8x175 323 PH/0x60-1x80-2x100-3x150

n° gr	Cod.	€
700	323516	43,08

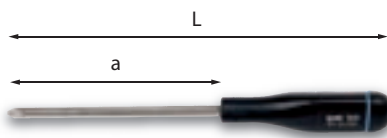

323 PH

UNI ISO 8764 DIN 5260

Giraviti per viti con impronta a croce PHILLIPS®

- Impugnatura ergonomica in polipropilene
- Lama in acciaio speciale altamente legato al Silicio Cromo Vanadio
- Esecuzione nichelata

n°xa	L mm	Cod.	€
0x60	160	323026	2,87
0x100	200	323027	2,92
1x80	190	323028	3,67
1x125	235	323029	3,67
2x100	215	323031	5,04
2x150	265	323032	5,15
3x150	270	323034	6,40

323 PH/SE4

Serie di 4 giraviti per viti con impronta a croce PHILLIPS®

- 323 PH/0x60-1x80-2x100-3x150

n° gr	Cod.	€
280	323515	17,98

323 PH/SE7

Serie di 7 giraviti per viti con impronta a croce PHILLIPS®

- 323 PH/0x60-0x100-1x80-1x125-2x100-2x150-3x150

n° gr	Cod.	€
410	323517	29,72

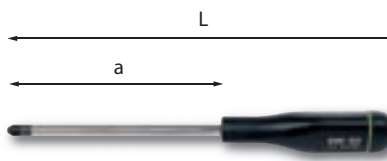

323 PZ

UNI ISO 8764 DIN 5260

Giraviti per viti con impronta a croce POZIDRIV®-SUPADRIV®

- Impugnatura ergonomica in polipropilene
- Lama in acciaio speciale altamente legato al Molibdeno Vanadio
- Esecuzione cromata con punta brunita

n°xa	L mm	Cod.	€
0x60	170	323041	3,67
1x80	190	323042	5,15
2x100	215	323043	6,40

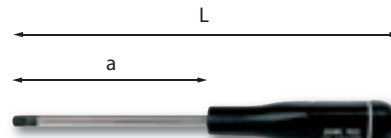

323 STX

Giraviti per viti con impronta TORX® Tamper Resistant®

- Per viti di sicurezza
- Impugnatura ergonomica in polipropilene
- Lama in acciaio speciale altamente legato al Molibdeno Vanadio
- Esecuzione cromata con punta brunita

n°xa	L mm	Cod.	€
T10x75	175	323205	6,76
T15x75	185	323206	7,28
T20x100	210	323207	7,53
T25x100	210	323208	7,70
T27x115	230	323209	8,06
T30x115	230	323210	8,42
T40x130	250	323211	9,72

323 STX/SE7

Serie di 7 giraviti per viti con impronta TORX® Tamper Resistant®

- 323 STX/T10x75÷T40x130

n° gr	Cod.	€
390	323537	55,47

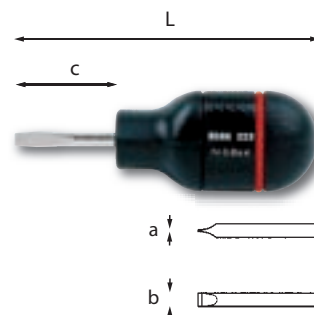

323 N

UNI 10562 ISO 2380 DIN 5264

Giraviti tipo corto per viti con intaglio

- Impugnatura ergonomica in polipropilene
- Lama in acciaio speciale altamente legato al Silicio Cromo Vanadio
- Esecuzione nichelata

axbxc mm	L mm	Cod.	€
0,8x4x30	90	323086	4,14
1x5,5x30	90	323087	4,23
1,2x6,5x30	90	323088	4,28

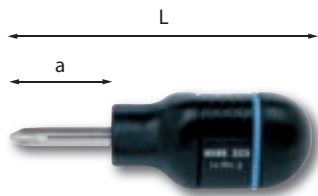

323 NPH

UNI ISO 8764 DIN 5260

Giraviti tipo corto per viti con impronta a croce PHILLIPS®

- Impugnatura ergonomica in polipropilene
- Lama in acciaio speciale altamente legato al Silicio Cromo Vanadio
- Esecuzione nichelata

n°xa	L mm	Cod.		€
1x30	90	323091	5	3,87
2x30	90	323092	5	4,21



323 NR

Giravite reversibile tipo corto per viti con intaglio e impronta a croce PHILLIPS®

- Impugnatura ergonomica in polipropilene
- Lama in acciaio speciale altamente legato al Silicio Cromo Vanadio
- Esecuzione nichelata

axbxc mm	n°xc	L mm	Cod.		€
1x6x30	2x30	90	323098	5	6,21

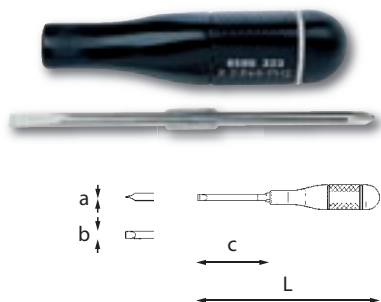

323 R

Giravite reversibile per viti con intaglio e impronta a croce PHILLIPS®

- Impugnatura ergonomica in polipropilene
- Lama in acciaio speciale altamente legato al Silicio Cromo Vanadio
- Esecuzione nichelata

axbxc mm	n°xc	L mm	Cod.		€
1x6x80	2x80	200	323097	5	7,16



323 S7

Serie di 7 giraviti per viti con intaglio e impronta a croce PHILLIPS®

- 323/0,4x2,5x50-0,5x3x75-0,8x4x100-1x5,5x125-1,2x6,5x150 323 PH/1x80-2x100

g gr	Cod.		€
407	323506	1	27,05

323 S10

Serie di 10 giraviti per viti con intaglio e impronta a croce PHILLIPS®

- 323/0,4x2,5x50-0,5x3x75-0,8x4x100-1x5,5x125-1,2x6,5x150 323 PH/0x60-1x80-2x100
- 323 N/1,2x6,5x30 323 NPH/2x30

g gr	Cod.		€
537	323507	1	38,41

323 STX/S7

Serie di 7 giraviti per viti con impronta TORX® Tamper Resistant®

- 323 STX/T10x75÷T40x130

g gr	Cod.		€
390	323509	1	55,47



323 RV

Supporti per giraviti

- Per giraviti 323 e 325
- Lamiera d'acciaio verniciata

n°	L mm	Cod.		€
7	205	Q323511	1	11,55
10	295	Q323512	1	10,55
13	390	Q323513	1	13,70

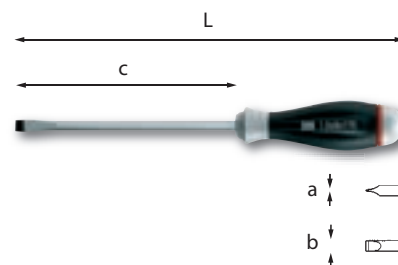

325

UNI 10562 ISO 2380 DIN 5264

Giraviti per viti con intaglio

- Impugnatura ergonomica bimatériale
- Lama in acciaio speciale altamente legato al Silicio Cromo Vanadio
- Esecuzione cromata con punta brunita

axbxc mm	L mm	Cod.		€
0,4x2,5x50	155	03250001	5	4,13
0,4x2,5x75	180	03250002	5	4,26
0,5x3x75	180	03250003	5	4,38
0,5x3x100	205	03250004	5	4,38
0,8x4x100	212	03250005	5	5,26
0,8x4x125	237	03250006	5	5,62
0,8x4x150	262	03250014	5	5,84
1x5,5x100	237	03250015	5	5,95
1x5,5x125	245	03250007	5	6,33
1x5,5x150	262	03250008	5	6,66
1,2x6,5x125	245	03250009	5	7,49
1,2x6,5x150	270	03250010	5	7,77
1,6x8x150	270	03250011	5	9,89
1,6x8x175	295	03250012	5	10,15

325 SE6

Serie di 6 giraviti per viti con intaglio

- 325/0,4x2,5x50-0,5x3x75-0,8x4x100-1x5,5x125-1,2x6,5x150-1,6x8x175

g gr	Cod.		€
379	03250650	1	38,02

325 SE10

Serie di 10 giraviti per viti con intaglio e impronta a croce PHILLIPS®

- 325/0,4x2,5x50-0,5x3x75-0,8x4x100-1x5,5x125-1,2x6,5x150-1,6x8x175 325 PH/0x60-1x80-2x100-3x150

g gr	Cod.		€
678	03250652	1	66,03



325 SH8

Serie di otto giraviti

- Giraviti per viti con intaglio (325 0,4x2,5x50-0,5x3x75-0,8x4x100-1x5,5x125-1,2x6,5x150) e impronta Phillips (325 PH 0x60-1x80-2x100).

g	Cod.		€
480	03251010	1	45,74

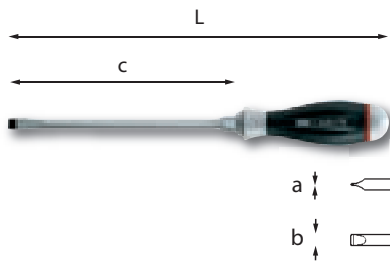

325 E vip UNI 10562 ISO 2380 DIN 5264

Giraviti per viti con intaglio

- Modello con esagono di manovra
- Impugnatura ergonomica bimatereale
- Lama in acciaio speciale altamente legato al Cromo Vanadio
- Esecuzione cromata con punta brunita

axbxc mm	L mm	mm	Cod.	€
1,2x6,5x150	270	10	03250030	9,74
1,2x8x150	270	11	03250031	10,25
1,6x8x175	295	12	03250032	10,85
1,6x10x200	328	14	03250033	14,10
2x12x250	378	14	03250034	16,25

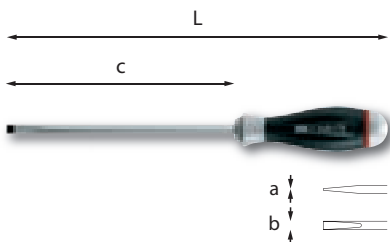

325 D vip UNI 10562 ISO 2380 DIN 5264

Giraviti per viti con intaglio

- Per la manovra di grani o viti incassate
- Impugnatura ergonomica bimatereale
- Lama in acciaio speciale altamente legato al Silicio Cromo Vanadio
- Esecuzione cromata con punta brunita

axbxc mm	L mm	Cod.	€
0,4x2,5x50	155	03250020	3,91
0,5x3x75	180	03250021	4,11
0,6x3,5x100	205	03250022	4,94
0,8x4x100	212	03250023	5,32
0,8x4x150	262	03250024	5,64
1x5,5x125	237	03250025	6,60
1x5,5x150	262	03250026	6,83
1,2x6,5x150	270	03250027	7,57

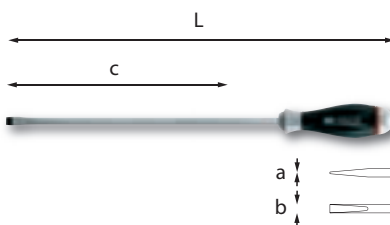

325 L vip UNI 10562 ISO 2380 DIN 5264

Giraviti a lama lunga per viti con intaglio

- Impugnatura ergonomica bimatereale
- Lama in acciaio speciale altamente legato al Silicio Cromo Vanadio
- Esecuzione cromata con punta brunita

axbxc mm	L mm	Cod.	€
0,4x2,5x200	305	03250040	6,83
0,6x3,5x250	355	03250041	8,28
0,8x4x300	412	03250042	9,01
1x5,5x350	462	03250043	11,85

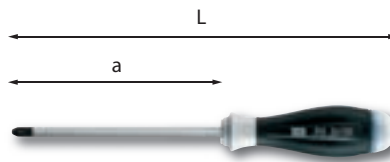

325 PH vip UNI ISO 8764 DIN 5260

Giraviti per viti con impronta a croce PHILLIPS®

- Impugnatura ergonomica bimatereale
- Lama in acciaio speciale altamente legato al Silicio Cromo Vanadio
- Esecuzione cromata con punta brunita

n°xa	L mm	Cod.	€
0x60	165	03250051	4,18
0x100	205	03250052	4,50
1x80	192	03250053	5,92
1x125	237	03250054	6,18
2x100	220	03250055	7,77
2x150	270	03250056	8,21
3x150	270	03250058	10,40

325 PH/SE4

Serie di 4 giraviti per viti con impronta a croce PHILLIPS®

- 325 PH/0x60-1x80-2x100-3x150

gr	Cod.	€
330	03250654	28,27

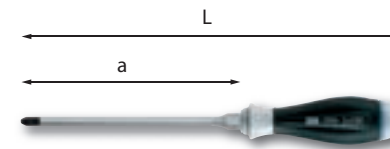

325 EPH vip UNI ISO 8764 DIN 5260

Giraviti per viti con impronta a croce PHILLIPS®

- Modello con esagono di manovra
- Impugnatura ergonomica bimatereale
- Lama in acciaio speciale altamente legato al Cromo Vanadio
- Esecuzione cromata con punta brunita

n°xa	L mm	mm	Cod.	€
2x100	220	10	03250063	9,74
3x150	270	12	03250064	11,55
4x200	328	14	03250065	16,60

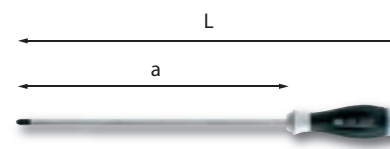

325 LPH vip UNI ISO 8764 DIN 5260

Giraviti a lama lunga per viti con impronta a croce PHILLIPS®

- Impugnatura ergonomica bimatereale
- Lama in acciaio speciale altamente legato al Silicio Cromo Vanadio
- Esecuzione cromata con punta brunita

n°xa	L mm	Cod.	€
1x250	362	03250067	8,88
2x250	370	03250068	10,80

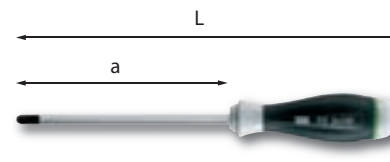

325 PZ vip UNI ISO 8764 DIN 5260

Giraviti per viti con impronta a croce POZIDRIV®-SUPADRIV®

- Impugnatura ergonomica bimatereale
- Lama in acciaio speciale altamente legato al Silicio Cromo Vanadio
- Esecuzione cromata con punta brunita

n°xa	L mm	Cod.	€
0x60	165	03250071	5,58
1x80	192	03250072	7,77
2x100	220	03250073	9,64

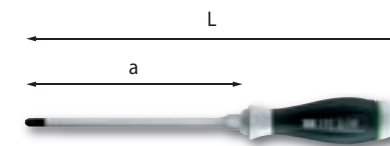

325 EPZ vip UNI ISO 8764 DIN 5260

Giraviti per viti con impronta a croce POZIDRIV®-SUPADRIV®

- Modello con esagono di manovra
- Impugnatura ergonomica bimatereale
- Lama in acciaio speciale altamente legato al Cromo Vanadio
- Esecuzione cromata con punta brunita

n°xa	L mm	mm	Cod.	€
2x100	220	10	03250078	11,75
3x150	270	12	03250079	13,80
4x200	328	14	03250080	18,55

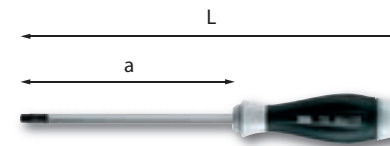

325 TX vip

Giraviti per viti con impronta TORX

- Impugnatura ergonomica bimatereale
- Lama in acciaio speciale altamente legato al Molibdeno Vanadio
- Esecuzione cromata con punta brunita

n°xa	L mm	Cod.	€
T6x50	155	03250100	7,46
T7x50	155	03250101	7,46
T8x60	165	03250102	7,57
T9x60	165	03250103	8,04
T10x75	180	03250104	8,15
T15x75	180	03250105	8,88
T20x100	212	03250106	9,06
T25x100	212	03250107	9,47
T27x115	235	03250108	9,58
T30x115	235	03250109	10,10
T40x130	250	03250110	11,35
T45x130	250	03250111	13,00

325 TX/SE12

Serie di 12 giraviti per viti con impronta TORX®

- 325 TX/T6x50÷T45x130

g	Cod.		€
600	03250662	1	110,12

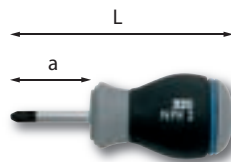

325 NPH vip

UNI ISO 8764 DIN 5260

Giraviti tipo corto per viti con impronta a croce PHILLIPS®

- Impugnatura ergonomica bimatereale
- Lama in acciaio speciale altamente legato al Silicio Cromo Vanadio
- Esecuzione cromata con punta brunita

n°xa	L mm	Cod.		€
1x30	86	03250133	5	5,74
2x30	86	03250134	5	6,04



325 S7

Serie di 7 giraviti per viti con intaglio e impronta a croce PHILLIPS®

- 325/0,4x2,5x50-0,5x3x75-0,8x4x100-1x5,5x125-1,2x6,5x150 325 PH/1x80-2x100

g	Cod.		€
500	03250680	1	41,56

325 S10

Serie di 10 giraviti per viti con intaglio e impronta a croce PHILLIPS®

- 325/0,4x2,5x50-0,5x3x75-0,8x4x100-1x5,5x125-1,2x6,5x150 325 N/1,2x6,5x30 325 NPH/2x30 325 PH/0x60-1x80-2x100

g	Cod.		€
600	03250682	1	58,16

325 STX vip

Giraviti per viti con impronta TORX® Tamper Resistant®

- Per viti di sicurezza
- Impugnatura ergonomica bimatereale
- Lama in acciaio speciale altamente legato al Molibdeno Vanadio
- Esecuzione cromata con punta brunita

n°xa	L mm	Cod.		€
T10x75	180	03250116	5	10,10
T15x75	180	03250117	5	11,00
T20x100	212	03250118	5	11,45
T25x100	212	03250119	5	11,70
T27x115	235	03250120	5	12,20
T30x115	235	03250121	5	12,90
T40x130	250	03250122	5	14,85

325 STX/SE7

Serie di 7 giraviti per viti con impronta TORX® Tamper Resistant®

- 325 STX/T10x75÷T40x130

g	Cod.		€
450	03250660	1	84,20

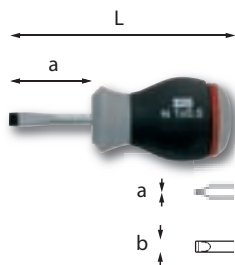

325 N vip

UNI 10562 ISO 2380 DIN 5264

Giraviti tipo corto per viti con intaglio

- Impugnatura ergonomica bimatereale
- Lama in acciaio speciale altamente legato al Silicio Cromo Vanadio
- Esecuzione cromata con punta brunita

axbxc mm	L mm	Cod.		€
0,8x4x30	86	03250127	5	6,01
1x5,5x30	86	03250128	5	6,26
1,2x6,5x30	86	03250129	5	6,38

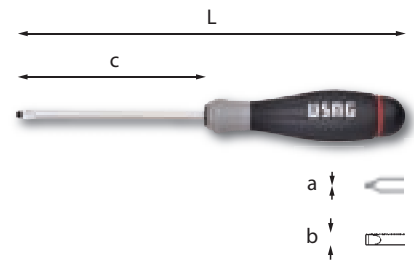

325 K vip

UNI 10562 ISO 2380 DIN 5264

Giraviti per viti con intaglio

- Impugnatura ergonomica bimatereale
- Lama in acciaio speciale altamente legato al Silicio Cromo Vanadio
- Esecuzione cromata con punta brunita
- Lama esagonale per serraggi potenti anche con l'aiuto di chiavi di manovra

axbxc mm	L mm	mm	Cod.		€
0,6x3,5x75	180	3,5	03250507	5	5,11
0,8x4x100	212	4	03250510	5	6,02
1x5,5x125	245	5	03250513	5	7,32
1,2x6,5x150	270	6	03250516	5	9,06
1,6x8x175	295	8	03250518	5	12,35

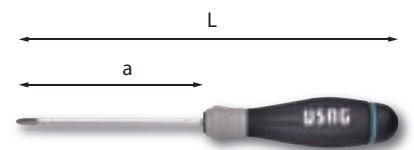

325 KPH vip

UNI ISO 8764 DIN 5260

Giraviti per viti con impronta a croce PHILLIPS®

- Impugnatura ergonomica bimatereale
- Lama in acciaio speciale altamente legato al Silicio Cromo Vanadio
- Esecuzione cromata con punta brunita
- Lama esagonale per serraggi potenti anche con l'aiuto di chiavi di manovra

n°xa	L mm	mm	Cod.		€
1x100	211	5	03250530	5	6,85
2x125	243	6	03250533	5	9,06
3x150	268	8	03250535	5	12,65

325 K SE6 vip

Serie di 6 giraviti per viti con intaglio e impronta a croce PHILLIPS®

- 325 K 0,6x3,5x75-0,8x4x100-1x5,5x125-1,2x6,5x150 325 KPH 1x100-2x125

g	Cod.		€
470	03250664	1	43,42

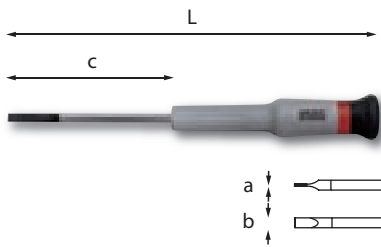

329 N

Giraviti per viti con intaglio

- Impugnatura ergonomica con terminale girevole per avvitiamenti di precisione
- Lama in acciaio speciale altamente legato al Silicio Cromo Vanadio
- Esecuzione cromata con punta brunita

axbxc mm	colore	L mm	Cod.		€
0,2x1,5x35	giallo	118	03290001	5	4,79
0,3x1,8x35	verde	118	03290002	5	4,79
0,4x2x35	blu	118	03290003	5	4,79
0,4x2x75	blu	158	03290004	5	5,25
0,4x2,5x35	azzurro	118	03290005	5	4,79
0,4x2,5x75	azzurro	158	03290006	5	5,25
0,5x3x75	rosso	168	03290007	5	5,25
0,5x3,5x75	lilla	168	03290008	5	5,25
0,8x4x75	viola	168	03290009	5	5,25

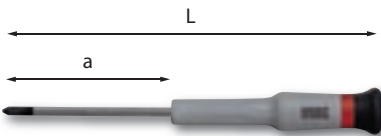

329 NPH

Giraviti per viti con impronta a croce PHILLIPS®

- Impugnatura ergonomica con terminale girevole per avvitiamenti di precisione
- Lama in acciaio speciale altamente legato al Silicio Cromo Vanadio
- Esecuzione cromata con punta brunita

n°xa	colore	L mm	Cod.		€
00x35	lilla	118	03290021	5	5,50
00x75	lilla	158	03290022	5	5,39
0x35	viola	118	03290023	5	5,50
0x75	viola	168	03290024	5	5,39
1x75	marrone	168	03290025	5	5,39

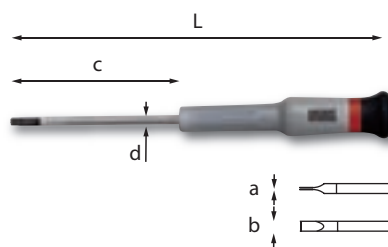

329 NTX

Giraviti per viti con impronta TORX®

- Impugnatura ergonomica con terminale girevole per avvitiamenti di precisione
- Lama in acciaio speciale altamente legato al Silicio Cromo Vanadio
- Esecuzione cromata con punta brunita

n°xa	colore	L mm	Cod.		€
T5x35	verde	118	03290041	1	6,90
T6x35	blu	118	03290042	1	6,90
T7x35	azzurro	118	03290043	1	6,90
T8x75	rosso	168	03290044	1	7,25
T9x75	lilla	168	03290045	1	7,25
T10x75	viola	168	03290046	1	7,25
T15x75	marrone	168	03290047	1	7,25
T20x75	grigio	168	03290048	1	7,25



329 N/S5

Serie di 5 giraviti per viti con intaglio e impronta a croce PHILLIPS®

- 329 N/0, 2x1,5x35-0,3x1,8x35-0,4x2x35-0,4x2,5x35
- 329 NPH/00x35
- Fornita in cassetta di plastica

gr	Cod.		€
170	03290056	1	36,35

329 N/S8

Serie di 8 giraviti per viti con intaglio e impronta a croce PHILLIPS®

- 329 N/0, 4x2x75-0,4x2,5x75-0,5x3x75-0,5x3,5x75-0,8x4x75
- 329 NPH/00x75-0x75-1x75
- Fornita in cassetta di plastica

gr	Cod.		€
380	03290057	1	60,25

329 NTX/S8

Serie di 8 giraviti per viti con impronta TORX®

- 329 NTX/T5x35-T6x35-T7x35-T8x75-T9x75-T10x75-T15x75-T20x75
- Fornita in cassetta di plastica

gr	Cod.		€
380	03290058	1	70,65

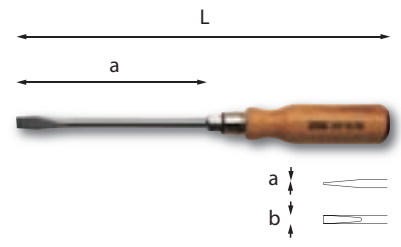

331

UNI 10562 ISO 2380 DIN 5264

Giraviti per viti con intaglio

- Impugnatura in legno con fondello rivestito in cuoio
- Lama passante in acciaio al Cromo Vanadio, con esagono di manovra
- Esecuzione cromata

axbxc	L mm	mm	Cod.		€
1x5,5x100	200	10	331102	5	7,58
1,2x6,5x125	238	10	331103	5	9,20
1,2x8x150	275	12	331104	5	11,90
1,6x10x175	304	12	331105	5	13,95
2x12x200	330	14	331106	5	16,05
2,5x14x250	380	16	331107	5	20,30

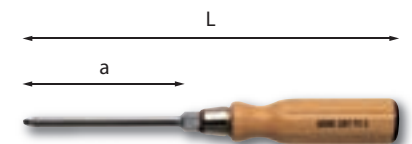

331 PH

UNI ISO 8764 DIN 5260

Giraviti per viti con impronta a croce PHILLIPS®

- Impugnatura in legno con fondello rivestito in cuoio
- Lama passante in acciaio al Cromo Vanadio, con esagono di manovra
- Esecuzione cromata

n°xa	L mm	mm	Cod.		€
2x100	210	10	331202	5	8,78
3x150	265	12	331203	5	12,45

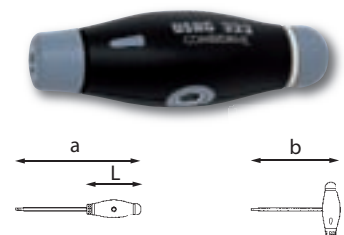

333

Impugnatura COMBIDRIVE®

- Impugnatura ergonomica bimateriale
- Da utilizzare in abbinamento alle lame e agli accessori della serie COMBIDRIVE®

Ø	a mm	b mm	L mm	Cod.		€
1/4	240	178	110	333001	2	16,35

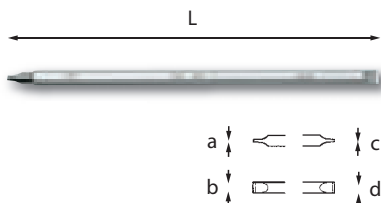

333 I

UNI 10562 ISO 2380

Lame reversibili COMBIDRIVE® per viti con intaglio

- Acciaio speciale altamente legato al Silicio Cromo Vanadio
- Esecuzione cromata

axb mm	cx d mm	L mm	Cod.		€
0,6x3,5	0,8x4	175	333003	5	8,01
1x5,5	1,2x6,5	175	333004	5	8,01



333 PH

UNI ISO 8764

Lame reversibili COMBIDRIVE® per viti con impronta a croce PHILLIPS®

- Acciaio speciale altamente legato al Silicio Cromo Vanadio
- Esecuzione cromata

n°	L mm	Cod.		€
0-1	175	333006	5	8,66
1-2	175	333007	5	8,66
2-3	175	333008	5	8,66

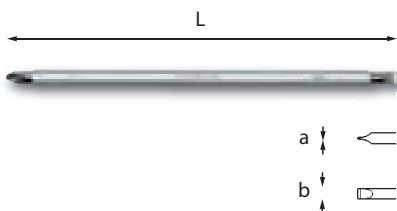

333 IPH

UNI 10562 ISO 2380
UNI ISO 8764

Lame reversibili COMBIDRIVE® per viti con intaglio ed impronta a croce PHILLIPS®

- Acciaio speciale altamente legato al Silicio Cromo Vanadio
- Esecuzione cromata

axb mm	n°	L mm	Cod.		€
0,6x3,5	0	175	333027	5	8,43
0,8x4	1	175	333028	5	8,43
1x5,5	2	175	333029	5	8,43



333 PZ

UNI ISO 8764

Lame reversibili COMBIDRIVE® per viti con impronta a croce POZIDRIV®-SUPADRIV®

- Acciaio speciale altamente legato al Silicio Cromo Vanadio
- Esecuzione cromata

n°	L mm	Cod.		€
0-1	175	333011	5	8,66
1-2	175	333012	5	8,66
2-3	175	333013	5	8,66

333 TX

Lame reversibili COMBIDRIVE® per viti con impronta TORX®

- Acciaio speciale altamente legato al Silicio Cromo Vanadio
- Esecuzione cromata

n°	L mm	Cod.		€
T7-T8	175	333015	5	8,66
T9-T10	175	333016	5	8,66
T15-T20	175	333017	5	8,66
T25-T27	175	333018	5	8,66
T30-T40	175	333019	5	8,66



333 STX

Lame reversibili COMBIDRIVE® per viti con impronta TORX® Tamper Resistant®

- Acciaio speciale altamente legato al Silicio Cromo Vanadio
- Esecuzione cromata

n°	L mm	Cod.		€
T7-T8	175	333021	5	8,66
T9-T10	175	333022	5	8,66
T15-T20	175	333023	5	8,66
T25-T27	175	333024	5	8,66
T30-T40	175	333025	5	8,66



333 E

Lame reversibili COMBIDRIVE® per viti con esagono incassato

- Acciaio speciale altamente legato al Silicio Cromo Vanadio
- Esecuzione cromata

mm	L mm	Cod.		€
2,5	175	333031	5	6,31
3	175	333032	5	6,31
4	175	333033	5	6,31
5	175	333034	5	6,31
6	175	333035	5	6,31



333 1/4" MG

Portainseriti magnetico COMBIDRIVE®

- Acciaio speciale altamente legato al Silicio Cromo Vanadio
- Esecuzione cromata

1/4"	a mm	L mm	Cod.		€
1/4	10	175	333036	1	10,90

333 1/4" Q

Portabussole COMBIDRIVE®

- Acciaio speciale altamente legato al Silicio Cromo Vanadio
- Esecuzione cromata

1/4"	L mm	Cod.		€
1/4	175	333037	1	12,40



333 S9

Assortimento COMBIDRIVE® in astuccio di nylon (9 pz)

pz	descrizione/mis.	art.
1	Impugnatura COMBIDRIVE	333
5	Lame reversibili COMBIDRIVE per viti con esagono incassato/(2,5-3-4-5-6)	333 E
3	Lame reversibili COMBIDRIVE per viti con intaglio ed impronta a croce PHILLIPS/(0,6x3,5/PH0)-(0,8x4/PH1)-(1x5,5-PH2)	333 IPH

gr	Cod.		€
450	333040	1	82,53

333 S10

Assortimento COMBIDRIVE® in astuccio di nylon (10 pz)

pz	descrizione/mis.	art.
1	Impugnatura COMBIDRIVE	333
2	Lame reversibili COMBIDRIVE per viti con intaglio/(0,6x3,5/0,8x4)-(1x5,5/1,2x6,5)	333 I
2	Lame reversibili COMBIDRIVE per viti con impronta a croce PHILLIPS/(0-1)-(2-3)	333 PH
5	Lame reversibili COMBIDRIVE per viti con impronta TORX Tamper Resistant/(T7-T8)-(T9-T10)-(T15-T20)-(T25-T27)-(T30-T40)	333 STX

gr	Cod.		€
500	333041	1	102,33



333 S20

Assortimento COMBIDRIVE® in cassetta di lamiera (20 pz)

pz	descrizione/mis.	art.
9	Chiavi a bussola con bocca esagonale FULLCONTACT/4-4,5-5-5,5-6-7-8-9-10	235 1/4" EN
1	Snodo cardanico	241 1/4"
1	Impugnatura COMBIDRIVE	333
1	Portabussole COMBIDRIVE	333 1/4" Q
5	Lame reversibili COMBIDRIVE per viti con esagono incassato/2,5-3-4-5-6	333 E
3	Lame reversibili COMBIDRIVE per viti con intaglio ed impronta a croce PHILLIPS®/(0,6x3,5/PH0)-(0,8x4/PH1)-(1x5,5/PH2)	333 IPH

LxPxH mm	Cod.	€
260x180x55	333045	165,20

333 S20A

Assortimento COMBIDRIVE® in cassetta di lamiera (20 pz)

pz	descrizione/mis.	art.
9	Chiavi a bussola con bocca esagonale FULLCONTACT/4-4,5-5-5,5-6-7-8-9-10	235 1/4" EN
1	Snodo cardanico	241 1/4"
1	Impugnatura COMBIDRIVE	333
1	Portabussole COMBIDRIVE	333 1/4" Q
3	Lame reversibili COMBIDRIVE per viti con intaglio ed impronta a croce PHILLIPS®/(0,6x3,5/PH0)-(0,8x4/PH1)-(1x5,5/PH2)	333 IPH
5	Lame reversibili COMBIDRIVE per viti con impronta TORX®/(T7-T8)-(T9-T10)-(T15-T20)-(T25-T27)-(T30-T40)	333 TX

LxPxH mm	Cod.	€
260x180x55	333046	176,95



333 S28

Assortimento COMBIDRIVE® in cassetta di lamiera (28 pz)

pz	descrizione/mis.	art.
9	Chiavi a bussola con bocca esagonale FULLCONTACT/4-4,5-5-5,5-6-7-8-9-10	235 1/4" EN
1	Snodo cardanico	241 1/4"
1	Impugnatura COMBIDRIVE	333
1	Portabussole COMBIDRIVE	333 1/4" Q
5	Lame reversibili COMBIDRIVE per viti con esagono incassato/2,5-3-4-5-6	333 E
2	Lame reversibili COMBIDRIVE per viti con intaglio/(0,6x3,5/0,8x4)-(1x5,5/1,2x6,5)	333 I
2	Lame reversibili COMBIDRIVE per viti con impronta a croce PHILLIPS®/(0-1)-(2-3)	333 PH
2	Lame reversibili COMBIDRIVE per viti con impronta a croce POZIDRIV®-SUPADRIV®/(0-1)-(2-3)	333 PZ
5	Lame reversibili COMBIDRIVE per viti con impronta TORX® Tamper Resistant®/(T7-T8)-(T9-T10)-(T15-T20)-(T25-T27)-(T30-T40)	333 STX

LxPxH mm	Cod.	€
260x180x55	333047	254,77

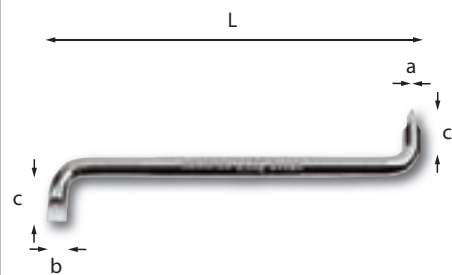

340 PH

Giraviti a squadra per viti con intaglio

- Per operare su viti non accessibili in direzione assiale
- Lame perpendicolari tra loro per consentire la ripresa ogni 90°
- Acciaio speciale altamente legato al Silicio Cromo Vanadio
- Esecuzione nichelata

axb mm	c mm	L mm	Cod.	€
0,5x3	18	90	340006	4,89
0,6x3,5	21	90	340007	5,56
0,8x4	20	90	340008	6,01
1x5,5	21	125	340002	6,01
1,2x8	22	150	340003	8,65
1,6x10	27	175	340004	11,05

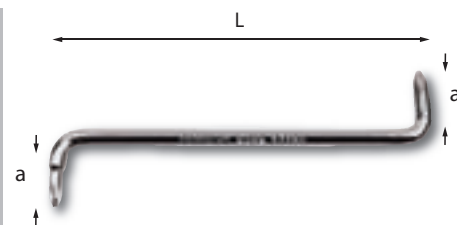

340 PH

UNI ISO 8764 DIN 5208

Giraviti a squadra per viti con impronta a croce PHILLIPS®

- Per operare su viti non accessibili in direzione assiale
- Lame perpendicolari tra loro per consentire la ripresa ogni 90°
- Acciaio speciale altamente legato al Silicio Cromo Vanadio
- Esecuzione nichelata

n°	a mm	L mm	Cod.	€
0-1	18	90	340010	4,95
1-2	22	125	340011	5,58
3-4	30	175	340012	8,45

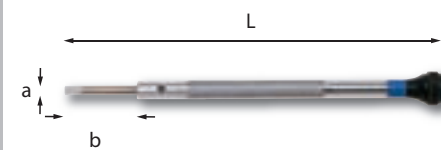

342

Giraviti di precisione per viti con intaglio

- Modello per il settore della micromeccanica
- Terminale girevole per avvitamenti di precisione
- Corpo e lame in acciaio al Carbonio
- Esecuzione cromata e brunita

a mm	b mm	colore	L mm	Cod.	€
0,6	10		80	342006	7,40
0,8	10		80	342008	7,40
1	15		88	342010	7,40
1,2	16		88	342012	7,40
1,4	18		95	342014	7,40
1,6	18		95	342016	7,40
2	20		102	342020	7,40
2,5	22		102	342025	7,40



342 PH

Giraviti di precisione per viti con impronta a croce PHILLIPS®

- Modello per il settore della micromeccanica
- Terminale girevole per avvitamenti di precisione
- Corpo e lame in acciaio al Carbonio
- Esecuzione cromata e brunita

n°	b mm	colore	L mm	Cod.	€
00	18		95	342101	9,45
0	20		102	342102	9,45
1	20		102	342103	9,45



342 SE5

Serie di 5 giraviti di precisione per viti con intaglio

- 342/0,8-1-1,4-1,6-2
- Fornita in busta di plastica

à gr	Cod.	€
70	342085	39,65

342 SE8

Serie di 8 giraviti di precisione per viti con intaglio e impronta a croce PHILLIPS®

- 342/0,8-1-1,4-1,6-2 342 PH/00-0-1
- Fornita in busta di plastica

à gr	Cod.	€
115	342088	68,00

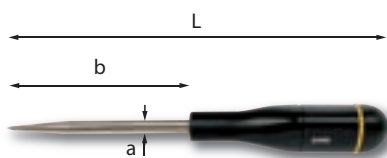

344 N

Punteruoli tondi

- Impugnatura in materiale plastico antiurto
- Lama in acciaio al Cromo Vanadio

a mm	b mm	L mm	Cod.	€
4	60	170	344010	5,13
6	80	195	344011	5,98
8	100	220	344012	6,53

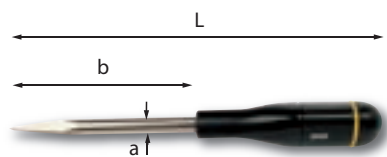

345 N

Punteruoli quadrati

- Impugnatura in materiale plastico antiurto
- Lama in acciaio al Cromo Vanadio

a mm	b mm	L mm	Cod.	€
4	60	170	345010	5,13
6	80	195	345011	5,98
8	100	220	345012	6,53

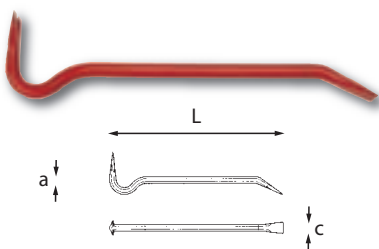

346

Leve da disarmo per carpentieri

- Modello a sezione ottagonale con estremità curva a granchio e piegata a paletta
- Acciaio al silicio manganese

L mm	a mm	c mm	Cod.	€
600	18	35	346001	19,20
800	18	40	346002	25,30



351

Scalpellì nervati

- Acciaio al cromo vanadio forgiato
- Lama riaffilabile

L mm	a mm	à gr	Cod.	€
125	18	103	351002	9,87
150	21	164	351003	11,55
175	24	266	351004	13,45
200	26	330	351005	16,30
250	29	520	351006	20,75
300	32	813	351007	29,85

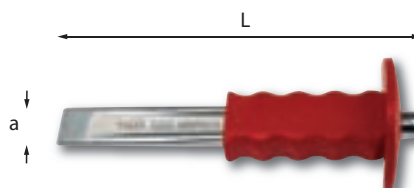

351 A

Scalpellì nervati con paramano

- Acciaio al Cromo Vanadio forgiato
- Paramano di protezione in PVC
- Lama riaffilabile

L mm	a mm	Cod.	€
200	26	351110	20,65
250	29	351111	25,85
300	32	351112	37,00



351 R

Ricambio paramano

- Per scalpellì 351 A

lunghezza scalpello mm	Cod.	€
200	Q351020	4,39
250	Q351025	5,10
300	Q351030	7,15

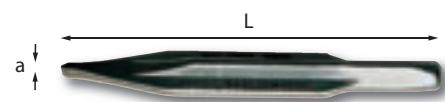

352

UNI 7507

Ugnetti nervati

- Acciaio al Cromo Vanadio forgiato
- Lama riaffilabile

L mm	a mm	Cod.	€
150	6	352002	12,50
200	8	352004	17,20



353

Scalpello a tagliente extralargo

- Acciaio forgiato al Cromo Silicio Manganese
- Lama riaffilabile

L mm	a mm	Cod.	€
250	60	353001	27,20

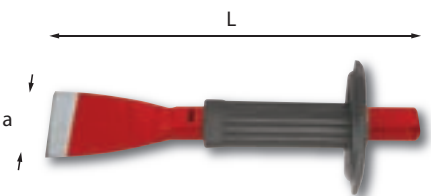

353 A

Scalpello a tagliente extralargo con paramano

- Acciaio forgiato al Cromo Silicio Manganese
- Paramano di protezione in gomma
- Lama riaffilabile

L mm	a mm	Cod.	€
250	60	353002	34,55

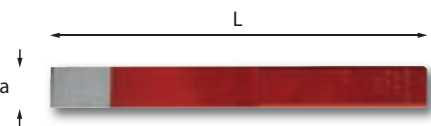

354

Scalpello extrapiatto

- Acciaio forgiato al Cromo Vanadio
- Lama riaffilabile

L mm	a mm	Cod.	€
235	26	354001	12,45

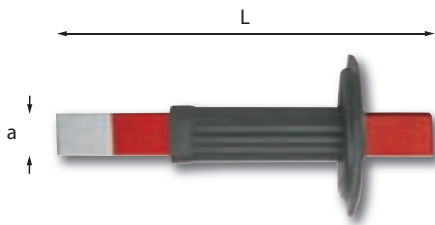

354 A Scalpello extrapiatto con paramano

- Acciaio forgiato al Cromo Vanadio
- Paramano di protezione in gomma
- Lama riaffilabile

L mm	a mm	Cod.	€
235	26	354002	19,40



355 Estrattori per coni morse

- Acciaio al Cromo Vanadio

n°	L mm	Cod.	€
0	90	355001	5,05
1-2	140	355002	6,27
3	190	355003	9,42
4	225	355004	16,25
5-6	265	355005	33,45

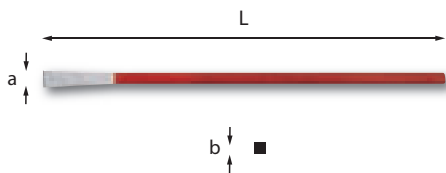

359 Scalpelli per elettricisti

- Acciaio al Cromo Silicio Manganese
- Lama riaffilabile

axL mm	b mm	Cod.	€
10x200	8	359003	6,78
10x250	8	359004	7,62
14x200	10	359005	8,13
14x250	10	359006	8,71

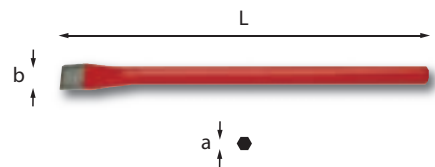

360 Scalpelli per muratori

- Acciaio forgiato al Silicio Manganese
- Lama riaffilabile

L mm	a mm	b mm	Cod.	€
300	16	22	360001	8,86
400	16	26	360002	11,85

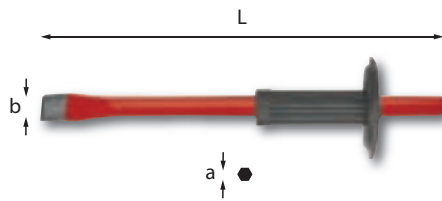

360 A Scalpelli per muratori con paramano

- Acciaio forgiato al Silicio Manganese
- Paramano di protezione in gomma
- Lama riaffilabile

L mm	a mm	b mm	Cod.	€
300	16	22	360003	15,75
400	16	26	360004	18,85

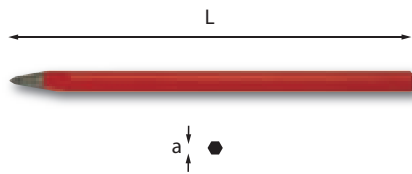

361 Punte per muratori

- Acciaio forgiato al Silicio Manganese
- Punta riaffilabile

L mm	a mm	Cod.	€
300	16	361001	8,19
400	16	361002	11,05

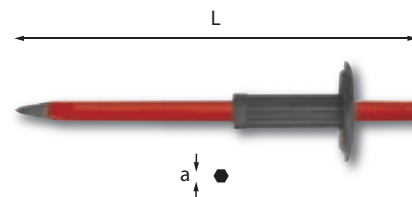

361 A Punte per muratori con paramano

- Acciaio forgiato al Silicio Manganese
- Paramano di protezione in gomma
- Punta riaffilabile

L mm	a mm	Cod.	€
300	16	361003	14,95
400	16	361004	18,10



361 R Ricambio paramano

- Per punte 360 A e 361 A

lunghezza scalpello mm	Cod.	€
300-400	361005	6,72

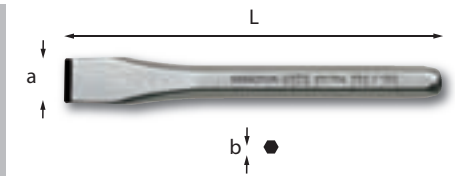

362 Scalpelli

UNI 7504 DIN 6453

- Acciaio forgiato al Cromo Vanadio
- Lama riaffilabile

L mm	a mm	b mm	Cod.	€
125	12	10	362001	7,07
150	18	12	362002	9,36
175	22	16	362003	13,40

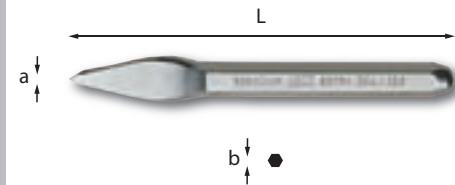

364 Ugnetti

UNI 7505 DIN 6451

- Acciaio al Cromo Vanadio
- Lama riaffilabile

L mm	a mm	b mm	Cod.	€
125	4	10	364001	5,90
150	6	12	364002	8,13

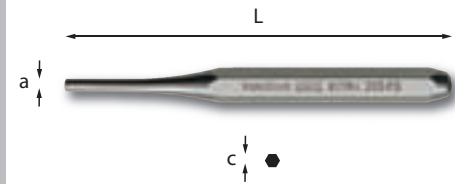

366 Punzoni

UNI 7501 DIN 6458

- Acciaio al Cromo Vanadio

axL mm	c mm	Cod.	€
2x125	10	366101	5,17
3x125	10	366201	5,17
4x150	12	366102	5,95
5x150	12	366202	5,95
6x150	12	366203	5,95

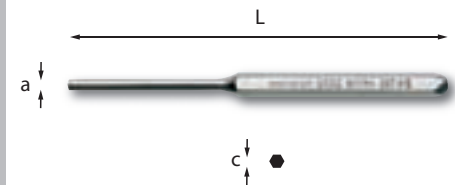

367 Cacciaspine

UNI 7502 DIN 6450

- Acciaio al Cromo Vanadio
- Punta riportate e fosfatate per le misure da 2 e 3 mm

axL mm	c mm	Cod.	€
2x110	8	367003	5,17
3x130	8	367005	5,17
4x145	10	367006	6,43
5x165	10	367007	6,43
6x180	12	367008	7,77
8x200	12	367009	7,77
10x205	12	367010	7,92



367 SE6

Serie di sei cacciaspine

- 367/2x110-3x130-4x145-5x165-6x180-8x200 mm
- Fornita in busta di plastica

g	Cod.		€
510	367081	1	45,53



367 S7

Serie di sette cacciaspine

- 367/2x110-3x130-4x145-5x165-6x180-8x200-10x205 mm
- Fornita con supporto in lamiera

g	Cod.		€
860	367181	1	59,41

367 SV7

Supporto vuoto

g	Cod.		€
215	Q367001	1	12,75

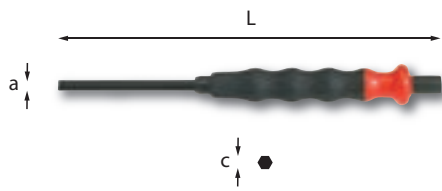

367 A

Cacciaspine con impugnatura

- Impugnatura ammortizzante in PVC
- Corpo in acciaio al Cromo Vanadio

axL mm	c mm	Cod.		€
2x140	8	367011	2	8,93
3x150	8	367012	2	9,04
4x195	10	367013	2	9,09
5x205	10	367014	2	9,15
6x210	12	367015	2	10,30
8x220	12	367016	2	10,50
10x230	14	367017	2	12,30

367 A/SE7

Serie di cacciaspine

- 367 A/2x175÷10x230 mm

g	Cod.		€
900	367086	1	69,31

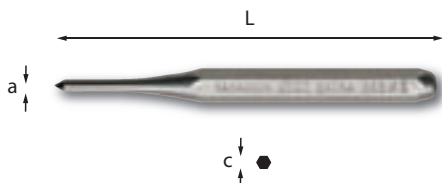

368

UNI 7503 DIN 7250

Bulini

- Acciaio al Cromo Vanadio

axL mm	c mm	Cod.		€
3x100	8	368001	10	4,21
4x125	10	368002	10	4,94
5x150	12	368003	10	5,81



368 AN

Bulino automatico

- Modello con sistema di scatto a molla
- Profondità di incisione regolabile mediante rotazione della testa
- Punta riaffilabile

L mm	a mm	c mm	Cod.		€
150	6	16	368102	5	23,95



368 AC

Ricambio punta

g	Cod.		€
10	368202	10	2,92



372 SE6

Assortimento in busta di plastica (6 pz)

pz	descrizione	art./mis.
2	Scalpellini	362/125-150
1	Ugnetto	364/125
2	Punzoni	366/3x125-4x150
1	Bulino	368/4x125

g	Cod.		€
860	372181	1	41,88



372 S7

Assortimento con supporto in lamiera (7 pz)

pz	descrizione	art./mis.
2	Scalpellini	362/125-150
2	Ugnetti	364/125-150
2	Punzoni	366/3x125-4x150
1	Bulino	368/4x125

g	Cod.		€
820	372082	1	59,27

372 SV7

Supporto vuoto

g	Cod.		€
219	Q367001	1	12,75

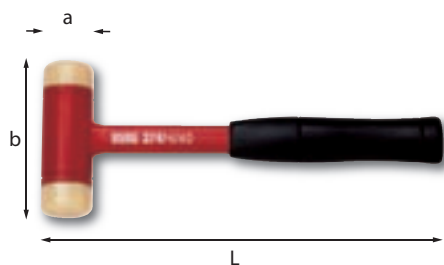

374 N

Mazzuole antirimbalo

- Modello a tasselli intercambiabili in materiale plastico
- Testa parzialmente riempita con graniglia metallica per l'assorbimento del rimbalzo
- Corpo in acciaio al Carbonio

a mm	b mm	L mm	Cod.	€
35	116	310	374004	34,25
40	125	315	374005	38,45
50	133	325	374006	46,40
60	142	335	374007	54,15



374 NB

Ricambio coppia tasselli

- Per mazzuole 374 N

Ø tassello	Cod.	€
35	Q374014	6,16
40	Q374015	6,80
50	Q374016	8,56
60	Q374017	10,75

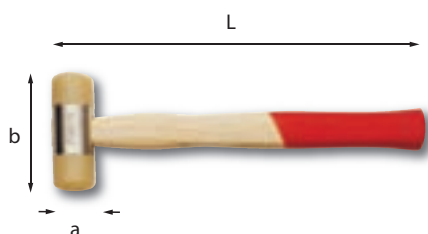

376

UNI 7784

Mazzuole

- Modello a tasselli intercambiabili in materiale plastico
- Corpo in acciaio al Carbonio
- Manico in frassino

a mm	b mm	L mm	Cod.	€
22	74	250	376001	9,83
28	88	275	376002	13,40
35	97	300	376003	17,30
42	108	325	376004	23,25
50	112	350	376005	31,85
60	128	380	376006	46,25

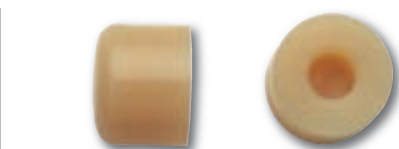

376 B

Ricambio coppia tasselli

- Per mazzuole 376 22÷60 e 377/35

Ø tassello	Cod.	€
22	376201	2,23
28	376202	2,72
35	376203	3,13
42	376204	4,39
50	376205	6,62
60	376206	9,50



376 E

Ricambio manico

- Per mazzuole 376 22÷60 e 377/35

Ø tassello	Cod.	€
22	376101	3,43
28	376102	3,86
35	376103	4,39
42	376104	4,86
50	376105	5,81
60	376106	6,72

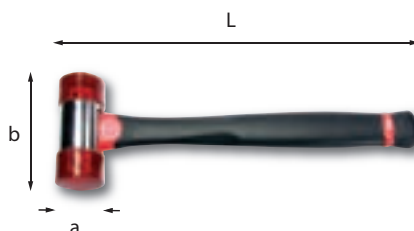

376 F

Mazzuole con manico in graphite

- Modello a tasselli intercambiabili in materiale plastico
- Corpo in acciaio al carbonio
- Manico in graphite

a mm	b mm	L mm	Cod.	€
25	80	280	Q3760012	15,55
32	92	304	Q3760013	20,10
40	100	330	Q3760014	27,00
50	119	362	Q3760015	37,00



376 FA

Ricambio coppia tasselli

- Per mazzuole 376 F 25÷50

Ø tassello	Cod.	€
25	Q03760012	2,70
32	Q03760013	4,08
40	Q03760014	7,04
50	Q03760015	10,10

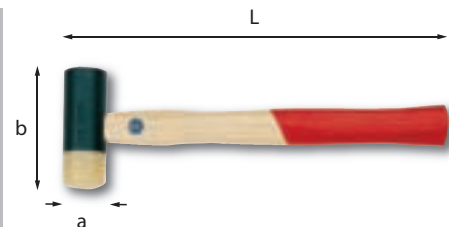

377

Mazzuola

- Modello a superfici battenti combinate acciaio - plastica
- Tassello intercambiabile
- Testa in acciaio al Carbonio
- Manico in frassino

a mm	b mm	L mm	Cod.	€
35	95	310	377003	19,70

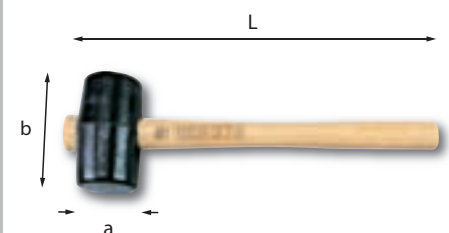

378

Mazzuole

- Modello a doppia testa bombata in gomma dura
- Manico in frassino

a mm	b mm	L mm	Cod.	€
50	90	300	378004	5,94
60	115	330	378005	7,66
70	125	380	378006	10,20

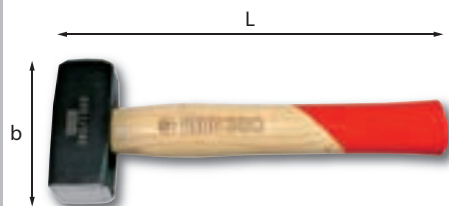

380

UNI 7777 DIN 6475

Mazzette

- Modello a doppia testa quadra piana
- Manico in frassino

gr	b mm	L mm	Cod.	€
1000	95	260	380002	17,20
1250	100	260	380003	18,30
1500	110	280	380004	19,60
2000	120	300	380005	24,50



380 AN

Ricambio manico

- Per mazzette 380 1000÷2000

gr	Cod.		€
1000	Q380002	5	3,46
1250	Q380003	5	3,46
1500	Q380004	5	3,78
2000	Q380005	5	4,13

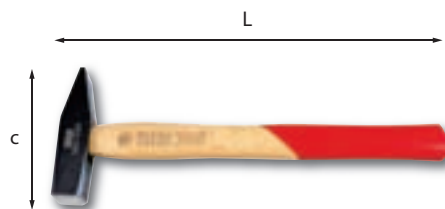

382

UNI 7778 DIN 1041

Martelli per meccanici

- Modello tedesco a testa quadra piana e penna simmetrica
- Manico in frassino

gr	c mm	L mm	Cod.		€
100	82	260	382002	8	9,12
200	95	280	382004	8	9,72
300	105	300	382006	8	10,75
400	112	310	382007	8	12,70
500	118	320	382008	8	14,35
600	122	330	382009	4	16,45
800	130	350	382010	4	19,10
1000	135	360	382011	4	21,70
1500	145	380	382013	4	28,95
2000	155	400	382014	2	37,50



382 EN

Ricambio manico

- Per martelli 382 100÷2000

gr	Cod.		€
100	Q382002	5	2,79
200	Q382004	5	3,16
300	Q382006	5	3,33
400	Q382007	5	3,74
500	Q382008	5	3,97
600	Q382009	5	4,49
800	Q382010	5	4,85
1000	Q382011	5	5,30
1500	Q382013	5	5,76
2000	Q382014	5	6,12



382 F

DIN 1041

Martelli per meccanici manico in graphite

- Modello tedesco a testa quadra piana e penna simmetrica
- Manico in graphite

gr	c mm	L mm	Cod.		€
200	95	285	03820102	4	15,40
300	105	300	03820103	4	16,45
500	118	310	03820105	4	18,75
800	130	350	03820107	4	23,05
1000	135	355	03820108	4	25,15

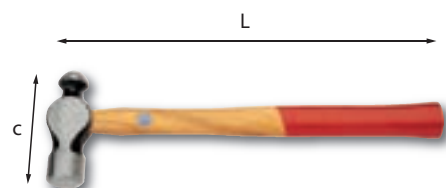

383 N

UNI 7779

Martelli per meccanici

- Modello americano a testa tonda piana e penna sferica
- Manico in hickory

gr	c mm	L mm	Cod.		€
450	101	350	383012	2	17,35
680	121	400	383013	2	20,65
910	126	400	383014	2	22,90



383 NA

Ricambio manico

- Per martelli 383 N 450÷910

gr	Cod.		€
450	383016	5	7,76
680	383017	5	8,71
910	Q383018	5	10,05

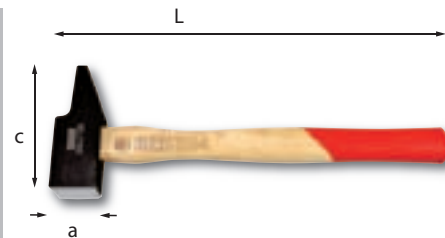
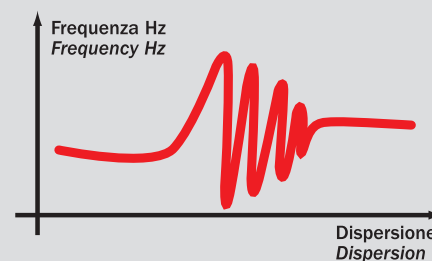

384

Martelli per meccanici

- Modello francese a testa rettangolare piana e penna asimmetrica
- Manico in frassino

a mm	c mm	L mm	Cod.		€
30	92	280	384014	2	16,40
42	117	330	384018	2	26,10



384 AN

Ricambio manico

- Per martelli 384 30-42

a mm	Cod.		€
30	Q384024	2	3,36
42	Q384028	2	3,88



390

Mazzette in rame

- Modello a doppia testa quadra piana
- Manico in frassino

gr	b mm	L mm	Cod.		€
300	68	270	390011	2	18,75
500	80	270	390012	2	28,95
800	90	270	390013	2	41,40
1000	100	270	390014	2	52,05



390 A

Ricambio manico

- Per mazzette in rame 390 300÷1000

gr	Cod.		€
300	Q390001	2	3,85
500	Q390002	2	4,07
800	Q390003	2	5,29
1000	Q390004	2	5,67



391 N

Pistola termica

- Modello elettronico con controllo della temperatura e del volume d'aria mediante display LCD
- Utilizzabile con gli ugelli 391 A-F
- Flusso d'aria regolabile con possibilità di soffiaggio aria fredda
- Indicazione delle temperature mediante display LCD
- Possibilità di impostazione dei programmi
- Temperatura massima 650°C
- Portata d'aria 150÷500 lt/min
- Potenza 2300 W
- Alimentazione 220 V

g	Cod.	€
956	03910011	184,45

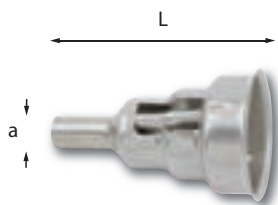

391 A

Ugello riduttore

a mm	L mm	Cod.	€
10	62	391012	17,40

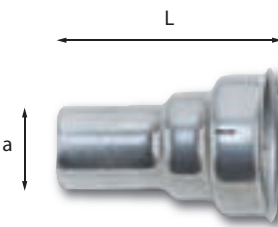

391 B

Ugello riduttore

a mm	L mm	Cod.	€
21	53	391013	17,40

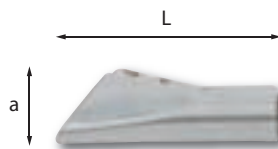

391 C

Ugello a fessura stretta

- Da utilizzare in abbinamento all'ugello riduttore 391 A

a mm	L mm	Cod.	€
20	50	391014	17,40

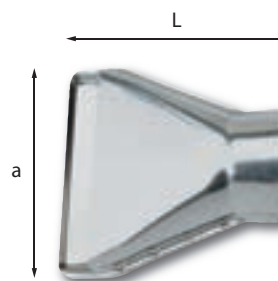

391 D

Ugello a fessura larga con riflettore

a mm	L mm	Cod.	€
80	80	391015	17,40

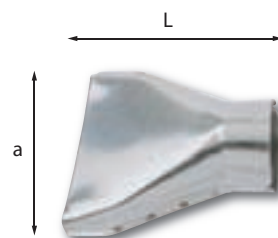

391 E

Ugello a fessura larga

a mm	L mm	Cod.	€
80	80	391016	17,40



391 F

Ugello riflettore

- Per cavi e guaine termoretraibili

a mm	L mm	Cod.	€
38	60	391017	17,40

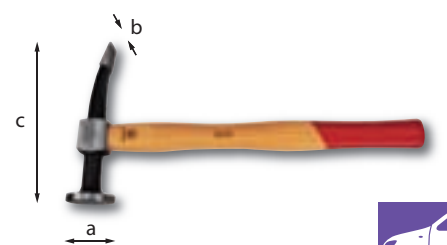

392

Martello a testa tonda piana e penna curva

- Manico in hickory

a mm	b mm	c mm	Cod.	€
40	19	140	392001	21,10



393

Martello a teste piana tonda e quadra

- Manico in hickory

a mm	b mm	c mm	Cod.	€
32	28	104	393001	20,35

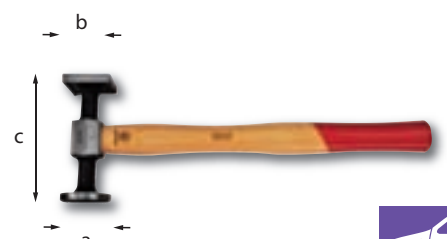

393 ZG

Martelli a teste piane tonda zigrinata e quadra liscia

- Manico in hickory

a mm	b mm	c mm	Cod.	€
32	28	104	393101	24,45
40	38	99	393102	26,55



396

Tasso a teste tonde convessa e piana

LxPxH mm	g	Cod.	€
56x56x56	0,8	396001	31,40



397
Tasso a rotaia

LxPxH mm	kg	Cod.		€
76x57x58	1,2	397001	1	42,65



398
Tasso a tallone

LxPxH mm	kg	Cod.		€
83x63x36	1,0	398001	1	37,40



399
Tasso curvo

LxPxH mm	kg	Cod.		€
115x56x25	0,8	399001	1	37,65



399 ZG
Tasso curvo zigrinato

LxPxH mm	kg	Cod.		€
120x58x28	1,2	399101	1	44,30



400
Tasso a teste convesse con impugnatura

LxPxH mm	kg	Cod.		€
90x70x125	1,4	400001	1	60,45



401
Tasso a virgola

LxPxH mm	kg	Cod.		€
140x54x55	1,3	401001	1	50,80



401 A
Tasso a suola

LxPxH mm	kg	Cod.		€
106x65x26	0,8	401101	1	37,75



403
Tasso con impugnatura a testa convessa e penna

LxPxH mm	kg	Cod.		€
125x54x44	0,7	403001	1	28,50



405
Tasso a "C"

LxPxH mm	kg	Cod.		€
102x72x62	1,6	405001	1	47,50



406
Tasso a incudine

LxPxH mm	kg	Cod.		€
102x72x62	1,4	406001	1	51,80



407
Tasso a cuneo

LxPxH mm	kg	Cod.		€
110x62x28	0,8	407001	1	41,10



409
Leva a cucchiaio piegata

L mm	kg	Cod.		€
250	0,5	409001	1	27,05



410
Leva a gomito e piana

L mm	Kg	Cod.		€
510	2,2	410001	1	78,05



410 C
Leva curva e piana

L mm	Kg	Cod.		€
400	1,7	410101	1	68,30



411
Leva lunga a cucchiaino

L mm	Kg	Cod.		€
390	1,3	411001	1	41,60



412
Leva corta a cucchiaino

L mm	Kg	Cod.		€
285	0,8	412001	1	32,80



412 B
Lima a battere

L mm	Kg	Cod.		€
350	0,7	412002	1	20,90

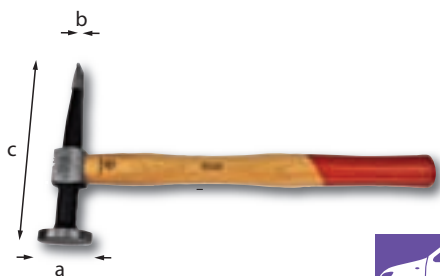

413 B
Martello a testa tonda piana e penna orizzontale diritta

- Manico in hickory

a mm	b mm	c mm	Cod.		€
40	19	140	413101	1	19,05

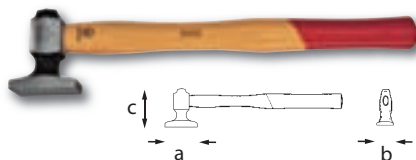

414 A
Martello a testa piana

- Manico in hickory

a mm	b mm	c mm	Cod.		€
48	30	60	414001	1	20,15

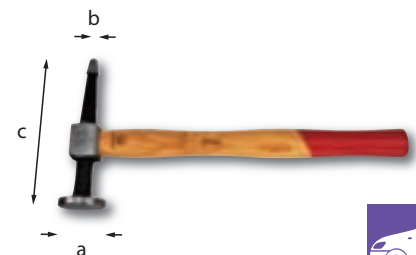

415 A
Martello a testa tonda piana e penna diritta a punta

- Manico in hickory

a mm	b mm	c mm	Cod.		€
40	12	138	415001	1	21,55



395 AN
Ricambio manico

(392-393-393ZG-413B-414A-415A)

gr	Cod.		€
170	Q395012	5	4,44

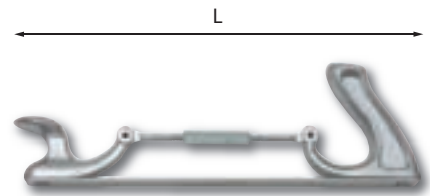

416 N
Portalima regolabile

- Regolazione a vite della curvatura della lima
- Adattabile a 2 lunghezze 300 e 350 mm

L mm	Cod.		€
360	04160002	1	37,00



416 NA
Lime piatte flessibili

- Da utilizzare con il portalima regolabile 416 N

denti per cm	L mm	taglio	Cod.		€
3,5	350	standard	Q04160004	5	27,55
4,5	350	fine	Q04160005	5	31,95



417
Oliatori

- Modello a pompa con cannucchia flessibile e corpo in materiale plastico

capacità cc	Cod.		€
150	417101	4	6,00
250	417102	4	6,77



418

Oliatori

- Modello con cannuccia metallica rigida retrattile e valvola di chiusura a vite
- Corpo in materiale plastico

capacità cc	Cod.		€
30	418001	5	3,48
70	418002	5	3,85
150	418003	5	4,63



419

Oliatori

- Modello a pompa con cannuccia metallica rigida e corpo in materiale plastico

capacità cc	Cod.		€
200	419001	4	6,93
300	419002	4	7,17
500	419003	4	7,42



419 A

Ricambio cannuccia

à gr	Cod.		€
12	419011	5	2,61



420

Oliatori

- Modello a pompa con cannuccia metallica flessibile e corpo in lamiera d'acciaio verniciata
- Impugnatura ergonomica in materiale plastico

capacità cc	Cod.		€
200	420000	4	9,42
300	420001	4	9,90
500	420002	4	10,75



420 A

Ricambio cannuccia

à gr	Cod.		€
26	420010	5	2,74



421

Compressori a leva per grasso

- Modello ad avanzamento automatico per grasso sfuso (cc 300) o in cartuccia
- Pressione di avanzamento 400 bar
- Attacco filettato per raccordo flessibile M10x1
- Corpo in lamiera d'acciaio

capacità cc	L mm	Cod.		€
300	190	421001	1	21,50
500	280	421002	1	27,30
800	360	421003	1	28,70
1000	400	421004	1	31,25

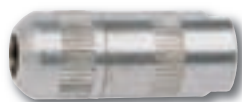

421 A

Testina

- Modello con pinza prensile a quattro griffe per ingrassatori tipo "Hydraulic"
- Attacco filettato M10x1

à gr	Cod.		€
32	421008	2	3,36



421 B

Raccordi flessibili

- Tubo flessibile in nylon con pressione di scoppio 600 Atm
- Attacco filettato M10x1

L mm	Cod.		€
300	421006	2	4,05
400	421009	2	4,45
500	421007	2	4,77



421 C

Cartucce di grasso

capacità cc	Cod.		€
400	421012	1	9,23
600	421011	1	11,80



423 N5

Assortimento per carrozzeria (5 pz)

- Fornito in cassetta di lamiera

pz	descrizione	art./mis.
1	Martello a teste piana tonda e quadra	393/32
1	Tasso a teste tonde convessa e piana	396
1	Tasso a rotaia	397
1	Tasso a tallone	398
1	Tasso curvo	399

LxPxH mm	Cod.		€
340x190x70	04230080	1	204,05



423 N12

Assortimento per carrozzeria (12 pz)

- Fornito in cassetta di lamiera

pz	descrizione	art./mis.
1	Mazzuola	376/42
1	Martello a teste piana tonda e quadra	393/32
1	Tasso a teste tonde convessa e piana	396
1	Tasso a rotaia	397
1	Tasso a tallone	398
1	Tasso curvo	399
1	Tasso a teste convesse con impugnatura	400
1	Tasso a virgola	401
1	Leva lunga a cucchiaino	411
1	Martello a testa tonda piana e penna orizzontale diritta	413 B
1	Porta lime regolabile	416 N
1	Lime piatte flessibili	416 NA/3,5

LxPxH mm	Cod.		€
470x310x75	04230081	1	491,50



423 N16

Assortimento per carrozzeria (16 pz)

- Fornito in cassetta di lamiera

pz	descrizione	art./mis.
1	Mazzuola	376/42
1	Martello a testa tonda piana e penna curva	392/32
1	Martello a teste piane tonda zigrinata e quadra liscia	393 ZG/32
1	Tasso a rotaia	397
1	Tasso a tallone	398
1	Tasso curvo zigrinato	399 ZG
1	Tasso a teste convesse con impugnatura	400
1	Tasso con impugnatura a testa convessa e penna	403
1	Tasso a "C"	405
1	Tasso a incudine	406
1	Leva a gomito e piana	410
1	Leva curva e piana	410 C
1	Leva lunga a cucchiaino	411
1	Martello a testa tonda piana e penna diritta a punta	415 A
1	Portaforma regolabile	416 N
1	Lime piatte flessibili	416 NA/4,5

LxPxH mm	Cod.	€
600x270x130	04230083	762,45



424 N1

Leva per cristalli

- Da utilizzare con 424 N2 e 424 N3 per la rimozione dei cristalli

L mm	Cod.	€
345	424003	23,20



424 N2

Tirante per cristalli

- Per la rimozione dei cristalli

g	Cod.	€
107	424004	26,15



424 N3

Filo d'acciaio (sezione ■) per cristalli

- Per la rimozione dei cristalli

L m	Cod.	€
18	424005	30,65



424 N4

Ventosa per trasporto/posizionamento cristalli

- Ventose (Ø 120mm) orientabili per l'adattamento a superfici piane e curve

portata max Kg	L mm	Cod.	€
80	375	424006	103,95



424 N5

Cinghia in nylon per cristalli

- Da utilizzare con 424 N4 per il montaggio dei cristalli

L m	larghezza nastro mm	Cod.	€
4	25	424007	17,10



424 N/SE6

Assortimento per cristalli incollati (6 pz)

pz	descrizione	art./mis.
1	Leva per cristalli	424 N1
1	Tirante per cristalli	424 N2
1	Filo d'acciaio a sez. quadrata per cristalli	424 N3
2	Ventose per cristalli	424 N4
1	Cinghia per cristalli	424 N5

kg	Cod.	€
3,3	424083	305,00



424 TN

Estrattore per tergicristalli

- Permette lo smontaggio dei bracci dei tergicristalli senza rischio di danneggiare la carrozzeria

Ø capacità max mm	Cod.	€
44	04240020	74,15



425

Pinza per piombi bilanciatura ruote

- Per fissare o staccare i piombi per la bilanciatura delle ruote e per allargare o stringere le molle di tenuta

L mm	Cod.	€
250	425001	35,15



425 C

Attrezzo smonta valvole

- Per smontare/montare le valvole di gonfiaggio dei pneumatici

L mm	Cod.	€
80	04250003	4,49



426 A

Pinza per bottoni di rivestimento

- Per estrarre senza danneggiare i bottoni di fissaggio dei pannelli di rivestimento.

L mm	Cod.	€
235	04260002	36,70



426 B/S5

Kit di 5 utensili per componenti in plastica

- Permettono la rimozione di modanature, pioli, parti cruscotto, rivestimenti portiere, etc.
- Non rovinano le parti in plastica, guarnizioni, carrozzeria, etc.

g	Cod.		€
275	04260006	1	26,10



426 N

Leva per pioli a pressione

- Per estrarre i pioli di fissaggio dei pannelli di rivestimento delle portiere

L mm	Cod.		€
230	04260001	1	15,45



427

Leve per pneumatici

- Sezione a doppio T per garantire la massima resistenza

L mm	Cod.		€
300	427001	5	12,90
400	427002	5	16,90
500	427003	5	25,00
600	427004	5	31,25



428

Leva

- Modello a sezione esagonale con estremità a punta e piatta curvata
- Acciaio al Cromo Vanadio

L mm	a mm	Cod.		€
400	23	428001	2	24,10

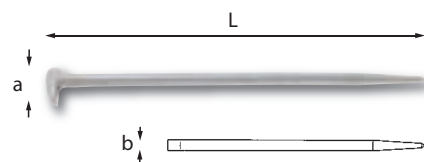

429

Leva

- Modello a sezione tonda con estremità a punta e ad unghia piegata a 90°
- Acciaio al Cromo Vanadio

L mm	a mm	b mm	Cod.		€
400	46	15	429001	2	19,95



430

Fasce elastiche a frizione per segmenti

- Per il trattenimento in sede dei segmenti durante l'inserimento dei pistoni nei cilindri

n°	capacità Ø mm	Cod.		€
1	60÷125	430002	1	28,75
2	90÷175	430003	1	37,05
2L	90÷175	430004	1	66,10



430 C

Fasce elastiche a cricchetto per segmenti

- Per il trattenimento in sede dei segmenti durante l'inserimento dei pistoni nei cilindri

n°	capacità Ø mm	Cod.		€
1	55÷110	04300010	1	29,55
2	100÷160	04300011	1	36,55



435 A

Chiave per pulegge trapezoidali

- Utilizzabile anche per filtri olio di grandi dimensioni

Ø mm	Cod.		€
40÷140	04350002	1	75,10



435 DN

Utensile per la rotazione delle pulegge di distribuzione

- Motori BENZINA e DIESEL

L mm	Cod.		€
440	04350006	1	64,45



435 E/S5

ISO 1711-1 ISO 691

Serie di 5 chiavi poligonali per dadi tendicinghia

- Acciaio trattato per una grande resistenza
- Sistema di aggancio/sgancio rapido della chiave nell'impugnatura
- Bocca poligonale

mm	Cod.		€
13-15-16-17-19	04350011	1	125,50



435 FN

Estrattore per pulegge di distribuzione

- Bracci orientabili, adattabili ai diversi diametri

capacità mm	Cod.		€
90÷110	04350009	1	121,25



435 L

Kit per l'installazione delle cinghie elastiche

- Per il montaggio delle cinghie autotensionanti su trasmissioni ad interasse fisso
- Composto da 2 attrezzi installatori e 3 perni

LxPxH mm	g	Cod.		€
222x80x35	400	04350100	1	99,70



435 TBN

Estrattore per pulegge multigola

- Griffe regolabili
- Passo della gola: 3,56 mm

capacità mm	Cod.		€
45÷175	04350031	1	168,40



435 V

Blocca pulegge universale

- Per i motori BENZINA e DIESEL
- Permette di bloccare le pulegge della distribuzione di motori con singolo o doppio albero a camme e per le pompe iniezione diesel

LxPxH mm	Cod.		€
270x185x90	04350040	1	289,70



436

Tensiometro universale per cinghie

- Permette di misurare la tensione delle cinghie (distribuzione, alternatore, aria condizionata) indipendentemente dal costruttore
- Un sensore misura la frequenza (in Hz) di vibrazione della cinghia (sollecitata da un semplice tocco con un dito)
- Fornito con guida dei valori di riferimento per il confronto con la misurazione che appare sul display

LxPxH mm	Cod.		€
320x270x60	04360001	1	868,00



437

Pinze per segmenti

- Ganasce sagomate per il montaggio e lo smontaggio dei segmenti

n°	capacità Ø mm	Cod.		€
1	55÷100	437102	1	27,20
2	80÷120	437103	1	28,95
3	110÷160	437104	1	36,10



438 N

Estrattore ad inerzia per valvole

- Per la rimozione delle molle delle valvole
- Modello con massa ad inerzia per staccare i piattelli dalle molle

capacità mm	L mm	Cod.		€
130	390	04380003	1	144,00



438 NA1

Pressa flangia per motori 16V

- Da utilizzare 438 N

g	Cod.		€
75	Q04380003	1	65,80



438 P

Attrezzo pneumatico per lo smontaggio ed il montaggio delle valvole

- Universale (motori BENZINA e DIESEL)
- Spinta max: 75 Kg a 6 bar, 100 Kg a 8 bar
- Fornito in cassetta di plastica 480x380x135mm

capacità mm	Cod.		€
250	04380006	1	456,00

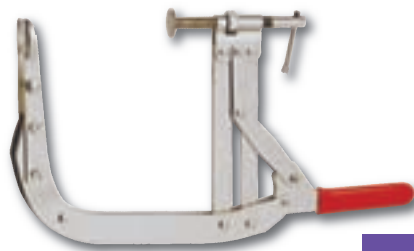

438/1

Morsetto alzavalvole

- Per il montaggio e lo smontaggio delle molle delle valvole
- Modello con regolazione a vite e ganasce diritte

capacità mm	L mm	Cod.		€
75÷225	380	438001	1	65,80



439 M

Smeriglia valvole

- Ventose Ø 19 e 22 mm

L mm	Cod.		€
225	04390003	1	7,56

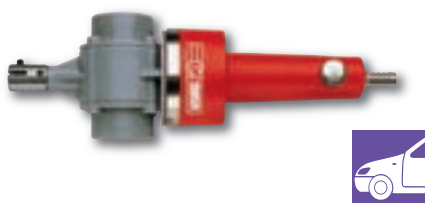

439 P Smeriglia valvole pneumatico

- Pressione d'utilizzo: 8 bar
- N° cicli regolabile: 250÷3000/min
- Fornito con 3 ventose: Ø 22, 33, 45 mm

Ø gr	Cod.	€
800	04390010	237,69



439 PA Ventose

Ø mm	Cod.	€
22	Q04390010	2,75
33	Q04390012	2,75
45	Q04390013	2,75

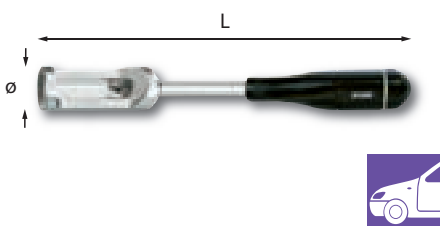

441 E Utensile per molle ceppi freno

- Per comprimere le molle sui ceppi dei freni a tamburo
- Universale

L mm	Ø mm	Cod.	€
240	34	04410009	63,05



441 F Pinza per freno di stazionamento

- Per l'aggancio rapido del cavo del freno di stazionamento

L mm	Cod.	€
230	441005	42,85



441/0 Pinza per molle freni

- Per agganciare e sganciare le molle di richiamo dei freni a tamburo con ceppi incollati di autovetture
- Piattello di ancoraggio zigrinato e snodato

L mm	Cod.	€
225	441000	44,30



441/1 Pinza per molle freni

- Per agganciare e sganciare le molle di richiamo dei freni a tamburo con ceppi rivettati di autovetture

L mm	Cod.	€
220	441001	21,75



441/2 Pinza per molle freni

- Per agganciare e sganciare le molle di richiamo dei freni a tamburo con ceppi incollati di autovetture
- Piattello di ancoraggio snodato

L mm	Cod.	€
345	441002	53,45



441/3 Pinza per molle freni

- Per agganciare e sganciare le molle di richiamo dei freni a tamburo con ceppi incollati di veicoli industriali
- Piattello di ancoraggio zigrinato e snodato

L mm	Cod.	€
490	441003	80,60

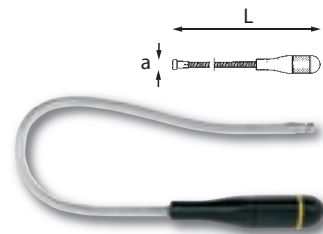

442 N Aste flessibili con terminale magnetico

n°	capacità max Kg	a mm	L mm	Cod.	€
0	0,4	8	465	442004	19,55
1	1,4	12	525	442005	24,05
2	4	19	525	442006	27,50



442 AN Ricambio magneti

n°	Cod.	€
0	Q442030	5,47
1	Q442031	6,75
2	Q442032	9,55

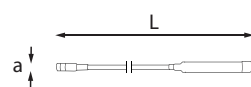

442 L Asta flessibile con magnete e led luminoso

- Led luminoso per la più facile individuazione di viti o piccoli pezzi
- Alimentazione: 3 batterie da 1,5 Volt

L mm	capacità max Kg	a mm	Cod.	€
600	1	13,7	04420006	38,35



442 T Asta telescopica con terminale magnetico snodato

- Per il recupero di pezzi magnetizzabili da luoghi difficilmente accessibili
- Asta in ottone con clip

L mm	capacità max gr	a mm	Cod.	€
630	700	18	442011	22,20

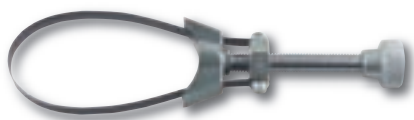
**443 B****Chiavi a nastro metallico per filtri olio (AUTOVETTURE)**

capacità Ø mm	L max mm	Cod.		€
65÷105	290	04430013	1	31,55

**443 BC****Chiave a nastro metallico per filtri olio (VEICOLI INDUSTRIALI)**

capacità Ø mm	L max mm	Cod.		€
105÷145	300	04430015	1	35,90

**443 BA****Ricambio nastro**

capacità Ø mm	Cod.		€
65÷105	Q04430013	1	7,51

**443 BCA****Ricambio nastro**

capacità Ø mm	Cod.		€
105÷145	Q04430015	1	16,00

**443 F****Chiave a fascia metallica per filtri olio**

capacità Ø mm	L max mm	Cod.		€
60÷106	235	443003	1	26,85

**443 N****Chiave automatica a ripresa rapida per filtri olio (AUTOVETTURE)**

- Regolazione automatica del nastro
- Leva di incremento potenza di serraggio per un grip perfetto sul filtro
- Ganasce snodate per il trattenimento del filtro e l'effetto cricchetto
- Nastro in acciaio inox
- Impugnatura (160mm) in materiale plastico ad alta resistenza (idrocarburi, urti)

capacità Ø mm	L max mm	Cod.		€
66÷105	290	04430005	1	86,15

**443 NA****Ricambio nastro**

capacità Ø mm	Cod.		€
66÷105	Q04430011	1	8,88

**443 NC****Chiave automatica a ripresa rapida per filtri olio (VEICOLI INDUSTRIALI)**

- Stesse caratteristiche dell'articolo 443 N
- Capacità: Ø 106÷150

capacità Ø mm	L max mm	Cod.		€
106÷150	345	04430007	1	99,00

**443 NCA****Ricambio nastro**

capacità Ø mm	Cod.		€
106÷150	Q04430017	1	10,70

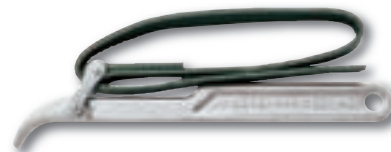
**444****Chiave a nastro per filtri olio**

capacità Ø mm	L mm	Cod.		€
60÷140	225	444001	5	17,15

**444 A****Ricambio nastro**

capacità Ø mm	Cod.		€
60÷140	444101	5	8,19

**445****Chiave snodata a catena per filtri olio**

capacità Ø mm	L mm	Cod.		€
60÷110	225	445001	1	63,30

**445 A****Ricambio catena**

capacità Ø mm	Cod.		€
60÷110	445002	1	15,05



1/2

445 K

Chiave a catena per filtri olio (con bussola)

capacità Ø mm	Cod.		€
50÷110	04450010	1	40,10



3/8

446

Chiavi a tazza per filtri olio

n°	lati	Cod.		€
65	14	04461030	1	17,30
66,5	14	04461031	1	20,20
74	8	04461034	1	19,85
74A	14	04461035	1	17,70
74B	15	04461036	1	20,45
79	15	04461039	1	22,90
89	15	04461041	1	25,20
92A	15	04461044	1	18,40



3/8

446 A

Chiave autoserrante per filtri olio (autovetture)

capacità Ø mm	Cod.		€
65÷120	04460003	1	90,70



1/2

446 C

Chiave autoserrante per filtri olio (veicoli industriali)

capacità Ø mm	Cod.		€
95÷165	04460005	1	226,35



446 H

Chiave per ghiera galleggiante serbatoio

- Regolazione dell'apertura tramite diaframma
- 3 griffe di presa per trasmettere la coppia necessaria senza rischi di rottura della ghiera in plastica
- Griffe compatte per lavorare in ambienti ristretti e regolabili per adattarsi ai nuovi veicoli

capacità Ø mm	Cod.		€
88÷170	04460008	1	85,20



1/2

446 M

Chiave per filtro gasolio Multijet

- Fornito di:
- Chiave con attacco quadro di manovra da 1/2" per chiave dinamometrica
 - Adattatore per inserimento filtro nella morsa da banco

à gr	Cod.		€
525	04460011	1	65,10



3/8

446 T

Chiavi a tazza per filtri olio e gasolio Purflux

Ø filtro mm	tacche	Cod.		€
66	6	04461016	1	20,10
76	6	04461018	1	21,25
86	9	04461020	1	22,50
96	9	04461022	1	24,10



447

Pressori per molle ammortizzatori

- Per il montaggio e lo smontaggio di molle a spirale su ammortizzatori di autovetture
- Doppia griffa di aggancio con vite di bloccaggio antiscivolamento

capacità max mm	L mm	Cod.		€
270	365	447000	1	159,60



447 P

Pressore per molle ammortizzatori

- Per il montaggio e lo smontaggio di molle a spirale su ammortizzatori Mac Pherson (da utilizzare con le griffe 447 P1÷P7)
- Corpo a bracci telescopici
- Spina di sicurezza contro sovraccarichi accidentali (carico di rottura 140 Nm)
- Utilizzabile con avvitatori elettrici o pneumatici

apertura max mm	potenza max ton	L mm	Cod.		€
230	13,5	580	447005	1	883,00



447 PA

Ricambio spina di sicurezza

à gr	Cod.		€
8	447016	1	8,83



447 P1÷P5 Griffe per 447 P

n°	colore	capacità mm	Cod.		€
1	giallo	95÷157	447011	1	204,90
2	rosso	120÷180	447012	1	204,90
3	bianco	138÷215	447013	1	272,90
5	azzurro	65÷125	447015	1	267,55



447 P/SE3 Assortimento per molle ammortizzatori (3 pz)

- Fornito con tre spine di ricambio 447 PA

pz	descrizione/mis.	art.
1	Pressore per molle ammortizzatori	447 P
1	Griffe	447 P1
1	Griffe	447 P2

kg	Cod.		€
13	447004	1	1.292,80



447 P/SE4 Assortimento per molle ammortizzatori (4 pz)

- Fornito con tre spine di ricambio 447 PA

pz	descrizione/mis.	art.
1	Pressore per molle ammortizzatori	447 P
1	Griffe	447 P1
1	Griffe	447 P2
1	Griffe	447 P3

kg	Cod.		€
18	447003	1	1.565,70

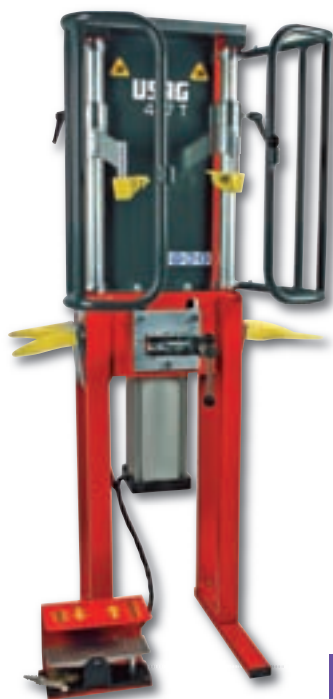

447 T Smonta ammortizzatori pneumatico universale

- UNIVERSALE: Utilizzabile su autovetture, veicoli commerciali, fuoristrada, monovolume
- SISTEMA DI AUTOLIVELLAMENTO dei bracci superiori: Adatto anche a molle coniche e disassate
- CONFORMITÀ DIRETTIVA MACCHINE 98/37/CE: La protezione di sicurezza consente all'operatore di lavorare in sicurezza, senza intralcio nelle varie fasi di intervento.
- Fornito con staffe inferiori 447 TC1 (78÷130mm) e 447 TC2 (125÷205mm), morsa 447 TA e morsetti superiori universali 447 TB1
- Dimensioni compatte per una facile installazione in officina

caratteristiche	
Potenza compressione	735 Kg (6 bar), 1226 Kg (10 bar)
Pressione di esercizio	6÷10 bar
Corsa del pistone	420 mm
Cilindro	Lega di alluminio e resina al nylon
Staffe inferiori/morsa	Aggancio/sgancio rapido

LxPxH mm	Cod.		€
470x450x1390	04470101	1	1.694,00



447 TB2 Morsetti superiori per auto HONDA E TOYOTA

kg	Cod.		€
1	Q04470103	1	70,50



447 TF Kit per MERCEDES

- Composto da staffa superiore e staffa premimolla media (105÷182 mm)

kg	Cod.		€
1,4	Q04470111	1	371,40



447 TG Staffa superiore per PORSCHE CA YENNE, VW TOUAREG

kg	Cod.		€
3,2	Q04470112	1	149,90



449 Estrattori per snodi sferici

- Per l'estrazione degli snodi sferici dello sterzo e delle sospensioni

capacità Ø mm	a mm	Cod.		€
16	45	449002	1	60,15
22	45	449001	1	61,95
32	80	449003	1	158,00



449 ID Estrattore idraulico per snodi sferici

- Per l'estrazione degli snodi sferici dello sterzo e delle sospensioni di mezzi pesanti

capacità max Ø mm	potenza ton	a mm	Cod.		€
36	8	65	04490009	1	380,50

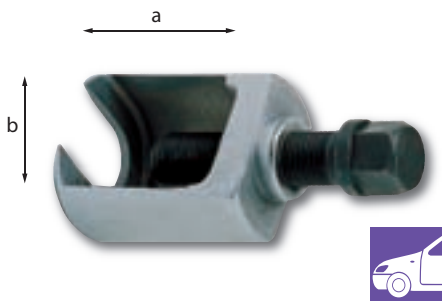

449/1

Estrattori per snodi sferici

- Per l'estrazione dei perni a snodo sferico sui tiranti trasversali dello sterzo

capacità Ø mm	a mm	b mm	Cod.		€
16÷18	40	40	04490004	1	37,60
20÷22	40	40	04490006	1	38,00

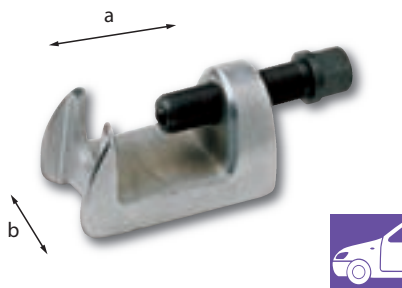

449/2

Estrattori per snodi sferici

- Per l'estrazione dei perni a snodo sferico sui tiranti trasversali dello sterzo

capacità Ø mm	a mm	b mm	Cod.		€
16÷18	50	45	04490014	1	39,00
20÷22	50	45	04490016	1	39,50

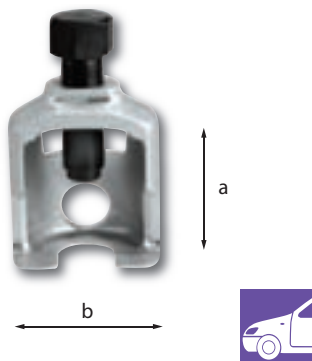

449/3

Estrattore perni tiranti sterzo universali

- Per l'estrazione dei perni a snodo sferico sui tiranti trasversali dello sterzo
- Particolarmente indicato per i veicoli IVECO

capacità Ø mm	a mm	b mm	Cod.		€
26	65	70	04490030	1	135,95

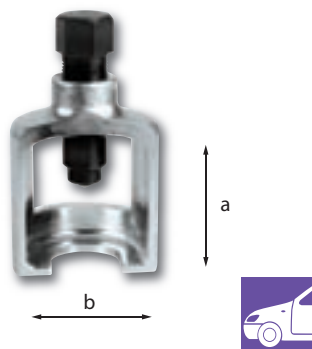

449/4

Estrattore perni tiranti sterzo universali

- Per l'estrazione dei perni a snodo sferico sui tiranti trasversali dello sterzo
- Particolarmente indicato per i veicoli IVECO

capacità Ø mm	a mm	b mm	Cod.		€
41,5	65	88	04490040	1	168,40



450

Estrattore per mozzi ruote

- Modello a quattro bracci oscillanti e removibili per estrarre i mozzi delle autovetture

capacità max Ø mm	profondità max mm	Cod.		€
225	110	450002	1	233,55



450 A

Ricambio braccio

kg	Cod.		€
500	450101	1	32,75



451 N

Estrattori a tre bracci per esterni

- Modello a bracci autoserranti
- Spina di sicurezza
- Vite di manovra con esagono da 18mm
- Possibilità di utilizzo a due bracci
- Vite in acciaio al Carbonio
- Corpo in acciaio al Cromo Vanadio
- Esecuzione cromata e brunita

n°	potenza t	a mm	b mm	Cod.		€
1	3	140	147	04510005	1	201,40
2	4	180	200	04510006	1	249,35
3	4	260	250	04510007	1	315,35



451 NA

Ricambio braccio

n°	Cod.		€
1	Q04510001	1	25,90
2	Q04510002	1	34,55
3	Q04510003	1	35,25



451 NT

Estrattori a tre bracci per interni

- Modello a bracci autoserranti
- Spina di sicurezza
- Vite di manovra con esagono da 18mm
- Possibilità di utilizzo a due bracci
- Vite in acciaio al Carbonio
- Corpo in acciaio al Cromo Vanadio
- Esecuzione cromata e brunita

n°	a mm	b mm	Cod.	€
1	23÷130	140	04510015	205,60
2	50÷170	190	04510016	251,45



452

Estrattori a tre bracci per esterni

- Modello a bracci autoserranti
- Vite in acciaio al Carbonio
- Corpo in acciaio al Cromo Vanadio
- Esecuzione zincocromatata e brunita
- Per le misure n°5 e 6 è possibile la trasformazione dell'estrattore da meccanico ad idraulico sostituendo la vite di pressione in dotazione con la vite idraulica 452 IB

n°	a mm	b mm	mm	Cod.	€
1	85	70	14	452010	184,70
2	130	110	17	452011	247,30
3	230	170	24	452012	309,15
4	300	240	24	452013	387,80
5	420	240	32	452014	638,50
6	680	295	32	452015	685,45

452 I

Estrattori idraulici a tre bracci per esterni

- Modello a bracci autoserranti con vite di pressione ad azione idraulica per estrazioni rapide e con il minimo sforzo
- Vite di manovra con esagono da 17mm
- Corpo in acciaio al Cromo Vanadio
- Esecuzione zincocromatata e brunita

n°	potenza t	a mm	b mm	Cod.	€
5	20	420	240	452201	1.099,00
6	20	680	295	452202	1.156,00



452 A

Ricambio braccio

- Per 452 e 452 I

n°	Cod.	€
1	452120	11,35
2	452121	27,65
3	452122	35,45
4	452123	51,30
5	452124	92,95
6	452125	105,95



452 B

Ricambio vite

n°	Cod.	€
1	452130	16,95
2	452131	27,05
3	452132	52,90
4	452133	83,60
5	452134	116,85
6	452135	116,85



452 IB

Ricambio vite idraulica

n°	Cod.	€
5-6	452307	632,00



451 NTA

Ricambio braccio

n°	Cod.	€
1	Q04510007	25,25
2	Q04510008	33,80

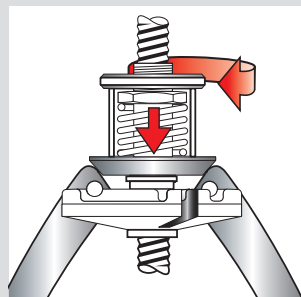

Estrattori 451 N e 451 NT: sicurezza e semplicità di utilizzo

L'innovativo sistema autocentrante ed autoserrante delle grife permette un più agevole posizionamento ed una maggior e rapidità e semplicità di utilizzo.

In caso di superamento della coppia consentita, la rottura di un'apposita spina in metallo garantisce la sicurezza dell'operatore e dell'attrezzo.

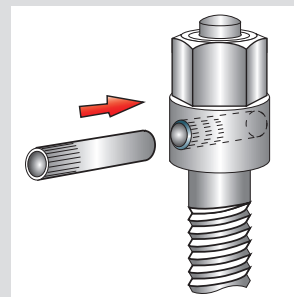

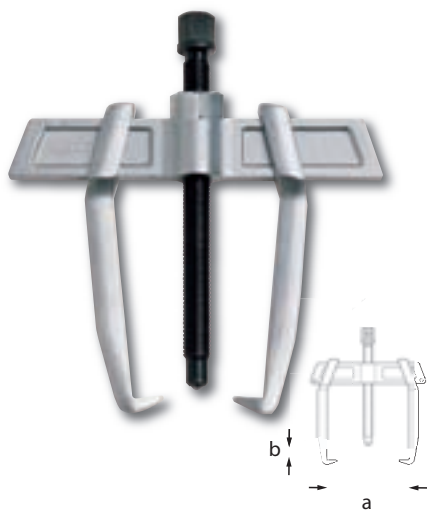

454

Estrattori a due bracci per esterni

- Modello a bracci scorrevoli
- Trave con esagono di supporto al serraggio
- Bracci con inghiatture ridotte
- Vite in acciaio al Carbonio
- Corpo in acciaio al Cromo Vanadio
- Esecuzione cromata e brunita

n°	a mm	b mm	Ø mm	Cod.	€
0	65	70	13	04540000	66,10
1	90	110	17	04540010	74,15
2	130	110	17	04540020	79,50
3	175	165	17	04540030	129,55
4	220	165	17	04540040	142,90
5	270	220	21	04540050	200,55
6	340	220	21	04540060	225,60



454 A

Ricambio braccio

n°	Cod.	€
0	Q04540001	17,75
1-2	Q04540011	19,85
3-4	Q04540031	33,40
5-6	Q04540051	59,50



454 B

Ricambio vite

n°	Cod.	€
0	Q04540002	9,40
1-2	Q04540012	16,75
3-4	Q04540032	30,80
5-6	Q04540052	48,05



454 S7

Serie di 7 estrattori (454 N/0÷6)

- Fornita con supporto in lamiera

kg	Cod.	€
21	04540100	958,55

454 N/SV7

Supporto vuoto

gr	Cod.	€
1750	Q454100	40,20



458

Estrattori conici per viti e prigionieri spezzati

- Per la rimozione di viti o prigionieri spezzati che non offrono possibilità di presa
- Acciaio speciale altamente legato al Cromo Vanadio
- Esecuzione satinata e brunita

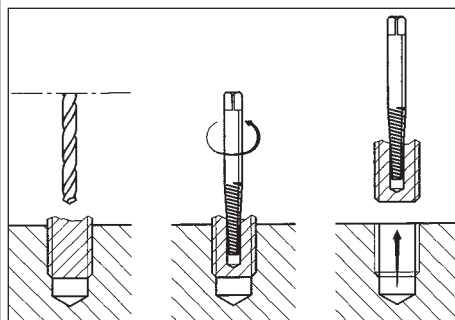

n°	M	Ø foro mm	a mm	Cod.	€
1	3÷4	1,8	1,4	458001	2,11
2	5÷7	3,2	2,1	458002	2,21
3	8÷10	4,5	3,1	458003	2,67
4	11÷14	6,5	4,8	458004	3,13
5	16÷18	8,5	6,2	458005	3,83
6	18÷24	11,8	9,4	458006	5,99
7	24÷33	15,3	12,7	458007	8,85
8	33÷45	20	17,5	458008	13,25



458 S5

Serie di 5 estrattori conici (458/1÷5)

- Fornita in astuccio di plastica

gr	Cod.	€
125	458011	15,65

458 S6

Serie di 6 estrattori conici (458/1÷6)

- Fornita in astuccio di plastica

gr	Cod.	€
230	458012	22,25

458 S8

Serie di 8 estrattori conici (458/1÷8)

- Fornita in astuccio di plastica

gr	Cod.	€
720	458013	46,45



459

Estrattore ad eccentrico per viti prigioniere

- Modello con quadro femmina di manovra 1/2" per l'avvitamento o l'estrazione di viti prigioniere
- Acciaio speciale altamente legato al Cromo Vanadio
- Esecuzione cromata e brunita

capacità Ø mm	axb mm	Cod.	€
5÷20	52x54	459001	48,15



459 A

Ricambio rotella

gr	Cod.	€
60	459011	10,80

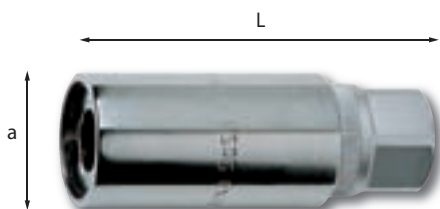

459/1

Estrattori a rulli per viti prigioniere

- Per l'avvitamento o l'estrazione di viti prigioniere senza il danneggiamento dei filetti
- Attacco quadro femmina da 1/2"
- Esagono di manovra da 22mm
- Acciaio speciale altamente legato al Cromo vanadio
- Esecuzione cromata

M	a mm	L mm	Cod.		€
6	25	65	459012	1	22,80
7	25	65	459013	1	22,80
8	25	65	459014	1	22,80
10	29	75	459016	1	25,90
12	29	75	459019	1	25,90
14	34	75	459021	1	31,45
16	34	75	459023	1	31,45



459/1 S4

Serie di 4 estrattori a rulli

- (459/1 M6-M8-M10-M12)
- Fornita in cassetta di lamiera

LxPxH mm	Cod.		€
235x90x35	459183	1	125,70



460 A

Serie di estrattori per prigionieri

- Capacità prigionieri: Ø 6÷14 mm
- Fornita in cassetta in materiale plastico

LxPxH mm	Cod.		€
165x130x25	04600080	1	135,00

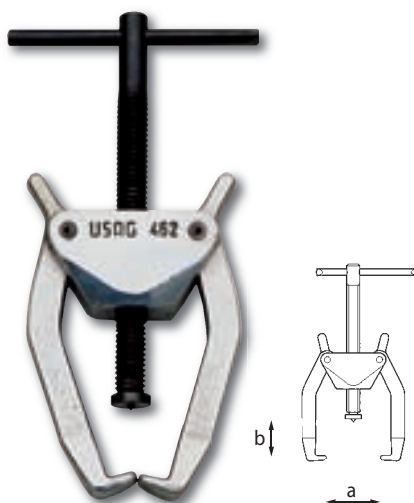

462

Estrattori a due bracci per esterni

- Modello a bracci oscillanti con molla autoserrante
- Vite in acciaio al Carbonio
- Corpo in acciaio al Carbonio
- Esecuzione zincocromatata e brunita

a mm	b mm	Cod.		€
60	40	462001	1	32,00



466 N

Martinetto idraulico

- Modello universale da inserire tra vite di pressione ed organo da estrarre quando occorre sviluppare elevata potenza
- Spina di sicurezza contro sovraccarichi accidentali (carico di rottura 110 Nm)
- Corpo in acciaio al Carbonio
- Esecuzione zincocromatata e brunita
- Fornito con due spine di sicurezza

t	axL mm	mm	Cod.		€
30	35x260	19	466002	1	277,30



468 C

Estrattori ad espansione per interni

- Modello ad espansore conico da utilizzare in abbinamento al supporto 468 D o all'estrattore a percussione 468 E
- Acciaio speciale altamente legato al Cromo Vanadio
- Esecuzione brunita

n°	a mm	b mm	mm	Cod.		€
1	(Ø 6÷8)	M8	12	04680011	1	51,75
2	(Ø 8÷10)	M8	12	04680012	1	52,35
3	(Ø 10÷13)	M8	12	04680013	1	53,65
4	(Ø 13÷18)	M8	12	04680014	1	56,55
5	(Ø 18÷22,5)	1/2"	17	04680015	1	62,65
6	(Ø 22,5÷30)	1/2"	17	04680016	1	83,10
7	(Ø 30÷38)	1/2"	22	04680017	1	94,60
8	(Ø 38÷50)	1/2"	32	04680018	1	140,75
9	(Ø 50÷60)	1/2"	32	04680019	1	216,70

Funzionamento martinetto idraulico 466 N

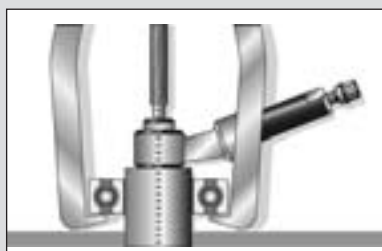

Utilizzo

Centrare correttamente i carichi e garantire una buona assialità



Uscita del pistone

Se si oltrepassa la coppia di serraggio ammessa, la spina di sicurezza si trancia



Ritorno del pistone

Allentare la pressione svitando e riposizionare il pistone tramite una pinza-grip o una morsa



468 D

Supporti per estrattori ad espansione

- Modello a bracci scorrevoli da utilizzare in abbinamento agli estrattori 468 C
- Viti in acciaio al Carbonio
- Acciaio speciale altamente legato al Cromo Vanadio
- Esecuzione zincocromata e brunita

n°	468 C	a mm	b mm	Cod.	€
1	1÷4	30÷100	M8	04680025	109,70
2	5÷9	40÷110	M16	04680026	140,90
3	5÷9	70÷200	M16	04680027	187,75

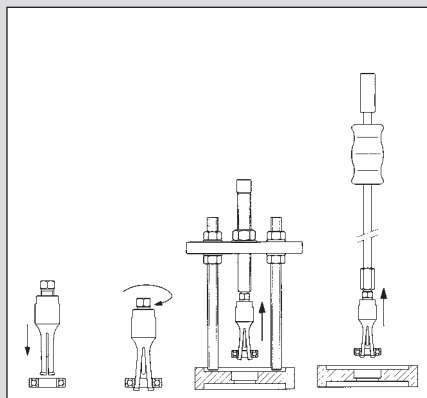

468 E

Estrattori a percussione

- Da utilizzare in abbinamento agli estrattori 468 C
- Corpo in acciaio al Carbonio
- Esecuzione cromata e brunita

n°	468 C	b mm	massa Kg	Cod.	€
0	1÷4	M8	0,2	04680031	81,90
1	5÷9	1/2"	1	04680032	84,70
2	5÷9	M16	1,6	04680033	175,80



468 KS7

Assortimento in cassetta di lamiera

pz	descrizione	art./mis.
5	Estrattori ad espansione per interni	468 C/3÷7
2	Supporti per estrattori ad espansione	468 D/1-3

LxPxH mm	capacità mm	Cod.	€
470x310x75	(Ø 10÷38)	04680100	758,55

468 KS11

Assortimento in cassetta di lamiera

pz	descrizione	art./mis.
9	Estrattori ad espansione per interni	468 C/1÷9
2	Supporti per estrattori ad espansione	468 D/1-3

LxPxH mm	capacità mm	Cod.	€
470x310x75	(Ø 6÷60)	04680101	1.220,10

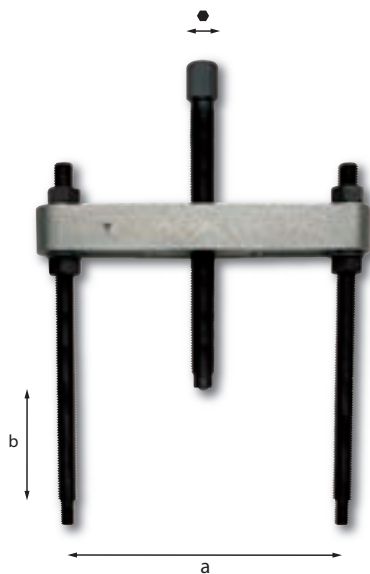

472

Tiranti per separatori

- Modello a bracci scorrevoli da utilizzare in abbinamento ai separatori 472 A
- Viti in acciaio al Carbonio
- Corpo in acciaio speciale altamente legato al Cromo Vanadio
- Esecuzione zincocromata e brunita

n°	a mm	b mm	mm	Cod.	€
1-2	45÷130	130	17	472001	59,85
3	85÷200	210	22	472002	142,85
4	100÷250	300	22	472003	217,05
5	150÷330	360	32	472004	283,85

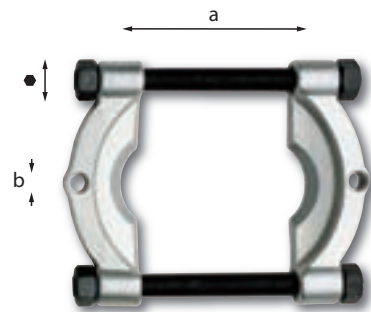

472 A

Separatori

- Per l'estrazione di particolari che non consentono l'utilizzo di estrattori tradizionali. Inserito tra pezzo e sede, provoca il distacco tra le parti; l'estrazione può poi essere completata collegando il separatore ad un tirante 472
- Viti in acciaio al Carbonio
- Corpo in acciaio speciale altamente legato al Cromo Vanadio
- Esecuzione zincocromata e brunita

n°	a mm	b mm	mm	Cod.	€
1	10÷60	M12	17	472101	66,20
2	15÷75	M12	19	472102	77,40
3	30÷115	M16	24	472103	125,75
4	40÷150	M20	30	472104	211,85
5	60÷210	M20	36	472105	474,05

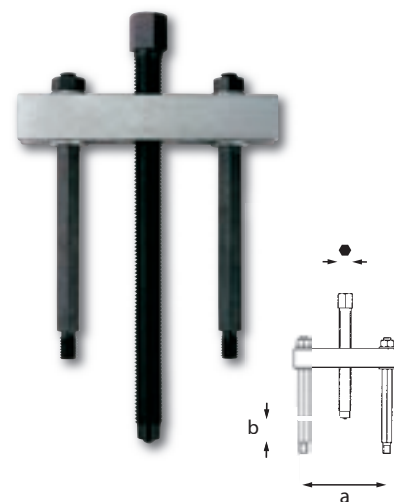

474

Tiranti per estrattori per cuscinetti

- Modello a bracci scorrevoli da utilizzare in abbinamento agli inserti 474 K
- Viti in acciaio al Carbonio
- Corpo in acciaio al Carbonio
- Esecuzione zincocromata e brunita

n°	a mm	b mm	mm	Cod.	€
1	20÷95	180	13	474001	67,50
2	37÷130	390	19	474003	88,50



474 K

Inserti

- Serie di due inserti
- Acciaio al Carbonio
- Esecuzione zincocromatata

n°	a mm	M	Cod.		€
1	5,5	M6	Q474021	1	17,85
2	6,1	M6	Q474022	1	17,85
3	8	M6	Q474023	1	18,00
4	9	M10	Q474024	1	20,10
5	11	M10	Q474025	1	20,30
6	12,5	M10	Q474026	1	20,30



474 S1

Assortimento in cassetta di lamiera (11 pz)

pz	descrizione	art./mis.
1	Tiranti per estrattori per cuscinetti	474/1
2	Prolunghe	474 C/1
2	Prolunghe	474 C/L/1
6	Inserti	474 K/1-2-3

cuscinetti ISO

6004 ÷ 6010 6200 ÷ 6205 6300 ÷ 6302

LxPxH mm	Cod.		€
241x117x49	474011	1	175,03



474 S2

Assortimento in cassetta di lamiera (11 pz)

pz	descrizione	art./mis.
1	Tiranti per estrattori per cuscinetti	474/2
2	Prolunghe	474 C/2
2	Prolunghe	474 C/L/2
6	Inserti	474 K/4-5-6

cuscinetti ISO

6011

LxPxH mm	Cod.		€
337x178x49	474013	1	203,67



485

Centratore per dischi frizione

- Fornito con 3 pinze ad espansione 485 R (A-B-C)

capacità mm	Cod.		€
14,5÷25	485001	1	41,60



485 R

Ricambio pinze ad espansione

n°	capacità mm	Cod.		€
A	14,5÷18	485003	1	1,49
B	18÷21	485004	1	1,49
C	22÷25	485005	1	1,49



485 K1

Kit per lo smontaggio ed il montaggio delle frizioni autoregolanti SAC

- Utilizzabile per la maggior parte delle frizioni autoregolanti SAC (3 fori) montate sui modelli Gruppo FIAT, VW-AUDI, BMW, MERCEDES, VOLVO, OPEL, RENAULT ecc.
- Permette di intervenire prevenendo qualsiasi danno al sistema e mantenendo nella corretta posizione l'anello adattatore.
- Fornito in cassetta di plastica

kg	Cod.		€
7,2	04850080	1	847,00

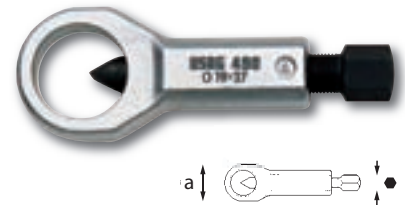

490

Spaccadadi

- Per troncare e rimuovere dadi bloccati senza danneggiare le viti
- Cuneo in acciaio al Carbonio
- Corpo in acciaio speciale altamente legato al Cromo Vanadio
- Esecuzione cromata e brunita

n°	Ø mm	a mm	Ø mm	Cod.		€
1	5÷10	22	12	490001	2	21,20
2	8÷16	30	14	490002	2	26,30
3	16÷24	45	19	490003	2	31,10
4	19÷27	57	21	490004	2	38,50

Estrattori speciali per cuscinetti a sfera con gabbia

- Questo principio di estrazione è indispensabile quando non è possibile l'impiego di estrattori tradizionali.
- Può essere utilizzato per qualsiasi tipo di montaggio (cuscinetto serrato sull'albero o sul foro).
- A seconda del diametro della sfera del cuscinetto, esiste una coppia di inserti estrattori appropriati nelle 2 composizioni proposte.

Principio di posizionamento

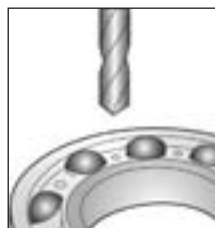

Praticare 2 fori diametralmente opposti.



Allargare i bordi della gabbia.

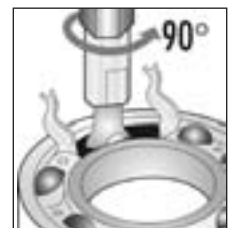

Inserire i 2 inserti adatti, ruotarli di 90° ed avvitarli sui tiranti.



493 A

Fascia di sollevamento asola-asola doppio strato

- Coefficiente di sicurezza 7:1
- Abbinamento colori e portate a norme EN 1492-1

portata max ton	L m	Cod.	€
1	2	04930002	9,48
1	3	04930003	13,80
1	4	04930004	17,70
1	5	04930005	21,40
1	6	04930006	25,65
2	2	04930012	18,10
2	3	04930013	24,75
2	4	04930014	30,70
2	5	04930015	38,15
2	6	04930016	44,65
3	2	04930022	27,10
3	3	04930023	37,30
3	4	04930024	46,00
3	5	04930025	55,95
3	6	04930026	65,95



493 B

Funi di sollevamento tonde ad anello chiuso

- Struttura con guaina rinforzata antiusura
- Coefficiente di sicurezza 7:1
- Abbinamento colori e portate a norme EN 1492-2

portata max ton	L m	Cod.	€
1	1	04930052	7,24
1	1,5	04930053	10,55
1	2	04930054	14,10
1	2,5	04930055	17,35
1	3	04930056	20,85
2	1	04930062	9,80
2	1,5	04930063	14,30
2	2	04930064	18,75
2	2,5	04930065	23,65
2	3	04930066	28,25
3	1	04930072	13,00
3	1,5	04930073	19,05
3	2	04930074	25,45
3	2,5	04930075	31,50
3	3	04930076	38,25



493 C

Cinghie per ancoraggi

- Larghezza nastro 35 mm
- Tenditore a cricchetto da 35 mm
- Carico di ancoraggio 1000 N
- Gancio ad uncino
- Norma di riferimento EN 12195-2

L	Cod.	€
(35 mm x 4 m)	04930102	27,60
(35 mm x 6 m)	04930103	31,90

493 C1

Cinghie per ancoraggi

- Larghezza nastro 50 mm
- Tenditore a cricchetto da 50 mm
- Carico di ancoraggio 2000 N
- Gancio ad uncino
- Norma di riferimento EN 12195-2

L	Cod.	€
(50 mm x 8 m)	04930104	33,55
(50 mm x 10 m)	04930105	38,25

493 C2

Cinghie per ancoraggi

- Larghezza nastro 50 mm
- Tenditore a cricchetto da 50 mm
- Carico di ancoraggio 2000 N
- Gancio a sponda a due dita
- Norma di riferimento EN 12195-2

L	Cod.	€
(50 mm x 8 m)	04930106	33,55
(50 mm x 10 m)	04930107	38,25





496 A1

Assortimento BASE (47 pz)

pz	descrizione	art./mis.
1	Pinza universale	150 B/180
1	Pinza regolabile	178 I/240
1	Tronchese a tagliente diagonale	185 B/160
1	Seghetto	200 S
1	Forbice per elettricisti	207 A
8	Chiavi a bussola con bocca esagonale/ (10÷14)-17-19-22	235 1/2" EN
2	Prolunghe/125 - 250	236 1/2"
1	Cricchetto reversibile	237 A 1/2"
1	Leva a T con attacco quadro scorrevole	240 1/2" N
1	Snodo cardanico	241 1/2"
9	Serie di 9 chiavi/1,5-2-2,5-3-4-5-6-8-10	280 S9
12	Chiavi combinate/(6÷14)-17-19-22	285
4	Giraviti per viti con intaglio/0,5x3x75- 0,8x4x100-1x5,5x125-1,2x6,5x150	323
2	Giraviti per viti con impronta a croce PHILLIPS/1x80-2x100	323 PH
1	Mazzuola	376/35
1	Martello per meccanici	382/500

Kg	Cod.		€
5	04960005	1	411,90

Contenitori consigliati



530 V



643 V



496 A2

Assortimento BASE (73 pz)

pz	descrizione	art./mis.
1	Pinza diritta per anelli elastici interni	127 N/19÷60
1	Pinza diritta per anelli elastici esterni	128 N/19÷60
1	Pinza regolabile autobloccante	134/250
1	Pinza universale	150 B/180
1	Pinza regolabile	178 I/240
1	Tronchese a tagliente diagonale	185 B/160
1	Seghetto	200 S
1	Cesoia per lamiera	204/250
1	Forbice per elettricisti	207 A
17	Chiavi a bussola con bocca esagonale/ (10÷22)-24-27-30-32	235 1/2" EN
2	Prolunghe/125 - 250	236 1/2"
1	Cricchetto reversibile	237 A 1/2"
1	Leva a T con attacco quadro scorrevole	240 1/2" N
1	Snodo cardanico	241 1/2"
9	Serie di 9 chiavi/1,5-2-2,5-3-4-5-6-8-10	280 S9
17	Chiavi combinate/(6÷22)	285 SE17
4	Giraviti per viti con intaglio/0,5x3x75 - 0,8x4x100 - 1x5,5x125 - 1,2x6,5x150	323
1	Giravite reversibile corto lama e PHILLIPS	323 NR
2	Giraviti per viti con impronta a croce PHILLIPS/1x80 - 2x100	323 PH
6	Assortimento in busta di plastica (6 pz)	372 SE6
1	Mazzuola	376/35
1	Martello per meccanici	382/300
1	Oliatore	420/500

Kg	Cod.		€
14	04960007	1	677,79

496 AP2

Assortimento BASE (66 pz)

pz	descrizione	art./mis.
1	Pinza diritta per anelli elastici interni	127 N/19÷60
1	Pinza diritta per anelli elastici esterni	128 N/19÷60
1	Pinza regolabile autobloccante	134/250
1	Pinza universale	150 B/180
1	Pinza regolabile	178 I/240
1	Tronchese a tagliente diagonale	185 B/160
1	Seghetto	200 S
1	Cesoia per lamiera	204/250
1	Forbice per elettricisti	207 A
15	Chiavi a bussola con bocca poligonale/ (3/8÷1 1/4")	235 1/2" PN
2	Prolunghe/125 - 250	236 1/2"
1	Cricchetto reversibile	237 A 1/2"
1	Leva a T con attacco quadro scorrevole	240 1/2" N
1	Snodo cardanico	241 1/2"
8	Serie di 8 chiavi/(1/16÷1/4")	280 P/SE8
13	Serie di 13 chiavi/(1/4÷1")	285 P/SE13
4	Giraviti per viti con intaglio/0,5x3x75 - 0,8x4x100 - 1x5,5x125 - 1,2x6,5x150	323
1	Giravite reversibile corto lama e PHILLIPS	323 NR
2	Giraviti per viti con impronta a croce PHILLIPS/1x80 - 2x100	323 PH
6	Assortimento in busta di plastica (6 pz)	372 SE6
1	Mazzuola	376/35
1	Martello per meccanici	382/300
1	Oliatore	420/500

Kg	Cod.		€
13	04960008	1	685,15

Contenitori consigliati



511 NV



525 V



526 V



646/5V



496 B1

Assortimento AUTO (86 pz)

pz	descrizione	art./mis.
1	Pinza diritta per anelli elastici interni	127 N/19=60
1	Pinza diritta per anelli elastici esterni	128 N/19=60
1	Pinza a becchi mezzotondi lunghissimi diritti	133 A/160
1	Pinza regolabile autobloccante	134/250
1	Pinza universale	150 A/180
1	Pinza regolabile	178 I/240
1	Tronchese a tagliente diagonale	188 A/160
1	Forbice per elettricisti	207 S
17	Chiavi a bussola con bocca esagonale/ (10-22)-24-27-30-32	235 1/2" EN
2	Prolunghe/125-150	236 1/2"
1	Cricchetto reversibile	237 A 1/2"
1	Leva a T con attacco quadro scorrevole	240 1/2" N
1	Snodo cardanico	241 1/2"
8	Chiavi a T snodate con bocca esagonale/ (7-8-10-11-13-14-17-19)	276 CE
2	Chiavi a T snodate per candele/16-20,8	278 N
9	Serie di 9 chiavi/(1,5-2-2,5-3-4-5-6-8-10)	280 S9
17	Serie di 17 chiavi/(6=22)	285 SE17

pz	descrizione	art./mis.
4	Giraviti per viti con intaglio/0,5x3x75-0,8x4x100-1x5,5x125-1,2x6,5x150	325
1	Giravite per viti con intaglio/1,6x8x175	325 E
1	Giravite per viti con impronta a croce PHILLIPS/3x150	325 EPH
1	Giravite corto per viti con intaglio/0,8x4x30	325 N
1	Giravite corto per viti con impronta a croce PHILLIPS/2x30	325 NPH
2	Giraviti per viti con impronta a croce PHILLIPS/1x80-2x100	325 PH
6	Assortimento in busta di plastica (6 pz)	372 SE6
1	Mazzuola	376/35
1	Martello per meccanici	382/300
1	Oliatore	420/500
1	Spessimetro	966/19 L

kg	Cod.	€
15	04960015	989,05

Contenitori consigliati

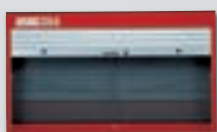

654 V



521 RX



519 RX



518 SX



513 BX

496 B2

Assortimento AUTO (135 pz)

pz	descrizione	art./mis.
1	Pinza diritta per anelli elastici interni	127 N/19=60
1	Pinza diritta per anelli elastici esterni	128 N/19=60
1	Pinza a becchi mezzotondi lunghissimi diritti	133 A/160
1	Pinza regolabile autobloccante	134/250
1	Pinza universale	150 A/180
1	Pinza regolabile	178 I/240
1	Tronchese a tagliente diagonale	188 A/160
1	Seghetto	200 S
1	Forbice per elettricisti	207 S
17	Chiavi a bussola con bocca esagonale/ (10-22)-24-27-30-32	235 1/2" EN
3	Chiavi a bussola lunghe sottili con bocca esagonale/17-19-21	235 1/2" MLS
2	Prolunghe/125-250	236 1/2"
1	Cricchetto reversibile	237 A 1/2"
1	Leva a T con attacco quadro scorrevole	240 1/2" N
1	Snodo cardanico	241 1/2"
13	Serie di 13 chiavi/(6x7=30x32)	252 N/SR13
5	Serie di 5 chiavi/(10x12-11x13-14x17-16x18-19x22)	258 N/SE5
6	Assortimento chiavi per tappi olio (6 pz)	263/S6
1	Chiave a croce per dadi ruote (17x19x22x1/2)	272/3
8	Chiavi a T snodate con bocca esagonale/ (7-8-10-11-13-14-17-19)	276 CE
3	Chiavi a bussola per candele/16-18-20,8	279 N

pz	descrizione	art./mis.
9	Serie di 9 chiavi/(1,5-2-2,5-3-4-5-6-8-10)	280 S9
4	Chiavi combinate/24-27-30-32	285
17	Serie di 17 chiavi/(6=22)	285 SE17
4	Giraviti per viti con intaglio/0,5x3x75-0,8x4x100-1x5,5x125-1,2x6,5x150	325
1	Giravite per viti con intaglio/1,6x8x175	325 E
1	Giravite per viti con impronta a croce PHILLIPS/3x150	325 EPH
1	Giravite corto per viti con intaglio/0,8x4x30	325 N
1	Giravite corto per viti con impronta a croce PHILLIPS/2x30	325 NPH
2	Giraviti per viti con impronta a croce PHILLIPS/1x80-2x100	325 PH
7	Giraviti per viti con impronta torx (T10-T40)	325 TX
1	Scalpello nervato	351/200
6	Assortimento in busta di plastica (6 pz)	372 SE6
1	Mazzuola	376/35
2	Martelli per meccanici/300-500	382
1	Oliatore	420/500
1	Asta flessibile magnetica	442 N/1
1	Spessimetro a lame lunghe	966 L/160
5	Serie di 5 lime (990 M PA-M PE)	990 M2/SE5

kg	Cod.	€
27	04960017	1.601,59

Contenitori consigliati



526 V



519 RX



518 SX



513 BX

496 BP2

Assortimento AUTO (127 pz)

pz	descrizione	art./mis.
1	Pinza dritta per anelli elastici interni	127 N/19÷60
1	Pinza dritta per anelli elastici esterni	128 N/19÷60
1	Pinza a becchi mezzotondi lunghissimi dritti	133 A/160
1	Pinza regolabile autobloccante	134/250
1	Pinza universale	150 A/180
1	Pinza regolabile	178 I/240
1	Tronchese a tagliente diagonale	188 A/160
1	Seghetto	200 S
1	Forbice per elettricisti	207 S
3	Chiavi a bussola lunghe sottili con bocca esagonale/17-19-21	235 1/2" MLS
15	Chiavi a bussola con bocca poligonale/ (3/8÷1 1/4)	235 1/2" PN
2	Prolunghe/125-250	236 1/2"
1	Cricchetto reversibile	237 A 1/2"
1	Leva a T con attacco quadro scorrevole	240 1/2" N

pz	descrizione	art./mis.
1	Snodo cardanico	241 1/2"
5	Serie di 5 chiavi/(10x12-11x13-14x17-16x18-19x22)	258 N/SE5
6	Assortimento chiavi per tappi olio (6 pz)	263/S6
8	Chiavi a T snodate con bocca esagonale/ (7-8-10-11-13-14-17-19)	276 CE
3	Chiavi a bussola per candele/16-18-20,8	279 N
8	Serie di 8 chiavi/(1/16÷1/4)	280 P/SE8
17	Chiavi combinate/(1/4÷1 5/16)	285 P
4	Giraviti per viti con intaglio/0,5x3x75-0,8x4x100-1x5,5x125-1,2x6,5x150	325
1	Giravite per viti con intaglio/1,6x8x175	325 E
1	Giravite per viti con impronta a croce PHILLIPS/3x150	325 EPH
1	Giravite corto per viti con intaglio/0,8x4x30	325 N
1	Giravite corto per viti con impronta a croce PHILLIPS/2x30	325 NPH

pz	descrizione	art./mis.
2	Giraviti per viti con impronta a croce PHILLIPS/1x80-2x100	325 PH
7	Giraviti per viti con impronta torx (T10÷T40)	325 TX
1	Scalpellino nervato	351/200
6	Assortimento in busta di plastica (6 pz)	372 SE6
1	Mazzuola	376/35
2	Martelli per meccanici/300-500	382
1	Oliatore	420/500
1	Asta flessibile magnetica	442 N/1
1	Spessimetro a lame lunghe	966 L/160
5	Serie di 5 lime (990 M PA÷M PE)	990 M2/SE5

kg	Cod.	€
26	04960018	1 1.637,55



496 B3

Assortimento AUTO (186 pz)

pz	descrizione	art./mis.
1	Pinza dritta per anelli elastici interni	127 N/19÷60
1	Pinza dritta per anelli elastici esterni	128 N/19÷60
1	Pinza a becchi mezzotondi lunghissimi dritti	133 A/160
1	Pinza regolabile autobloccante	134/250
1	Pinza universale	150 A/180
1	Pinza regolabile	178 I/240
1	Tronchese a tagliente diagonale	188 A/160
1	Seghetto	200 S
1	Forbice per elettricisti	207 S
17	Chiavi a bussola con bocca esagonale/ (10÷22)-24-27-30-32	235 1/2" EN
6	Chiavi a bussola lunghe sottili con bocca esagonale/17-19-21-22-24-27	235 1/2" MLS
2	Prolunghe/125-250	236 1/2"
1	Cricchetto reversibile	237 A 1/2"
1	Leva a T con attacco quadro scorrevole	240 1/2" N
1	Snodo cardanico	241 1/2"
13	Serie di 13 chiavi/(6x7÷30x32)	252 N/SR13
5	Serie di 5 chiavi (10x12-11x13-14x17-16x18-19x22)	258 N/SE5
6	Assortimento chiavi per tappi olio (6 pz)	263/S6
1	Chiavi a croce per dadi ruote (17x19x22x 1/2")	272/3
8	Chiavi a T snodate con bocca esagonale (7-8-10-11-13-14-17-19)	276 CE
3	Chiavi a bussola per candele/16-18-20,8	279 N
9	Serie di 9 chiavi (1,5-2-2,5-3-4-5-6-8-10)	280 S9
13	Serie di 13 chiavi (6x7÷30x32)	283 N/SE13
4	Chiavi combinate 24-27-30-32	285
17	Serie di 17 chiavi (6÷22)	285 SE17
1	Chiave regolabile a rullino	294 A/250
4	Giraviti per viti con intaglio/0,5x3x75-0,8x4x100-1x5,5x125-1,2x6,5x150	325
1	Giravite per viti con intaglio/1,6x8x175	325 E
1	Giravite per viti con impronta a croce PHILLIPS/3x150	325 EPH
1	Giravite corto per viti con intaglio/0,8x4x30	325 N
1	Giravite corto per viti con impronta a croce PHILLIPS/2x30	325 NPH
2	Giraviti per viti con impronta a croce PHILLIPS/1x80-2x100	325 PH
7	Giraviti per viti con impronta torx (T10÷T40)	325 TX
1	Scalpellino nervato	351/200
6	Assortimento in busta di plastica (6 pz)	372 SE6
1	Mazzuola	376/35
2	Martelli per meccanici/300-500	382
1	Oliatore	420/500
1	Asta flessibile magnetica	442 N/1
1	Chiave per filtri olio	445
30	Assortimento in cassetta con cricchetto 1/4"	614 N 1/4" E
1	Spessimetro a lame lunghe	966 L/160
1	Raschietto piatto	987 A/200
1	Raschietto a tre taglienti	987 C/200
5	Serie di 5 lime (990 M PA÷M PE)	990 M2/SE5
1	Spazzola per candele	993 C

496 BP3

Assortimento AUTO (166 pz)

pz	descrizione	art./mis.
1	Pinza dritta per anelli elastici interni	127 N/19÷60
1	Pinza dritta per anelli elastici esterni	128 N/19÷60
1	Pinza a becchi mezzotondi lunghissimi dritti	133 A/160
1	Pinza regolabile autobloccante	134/250
1	Pinza universale	150 A/180
1	Pinza regolabile	178 I/240
1	Tronchese a tagliente diagonale	188 A/160
1	Seghetto	200 S
1	Forbice per elettricisti	207 S
6	Chiavi a bussola lunghe sottili con bocca esagonale/17-19-21-22-24-27	235 1/2" MLS
15	Chiavi a bussola con bocca poligonale (3/8÷1 1/4)	235 1/2" PN
2	Prolunghe/125-250	236 1/2"
1	Cricchetto reversibile	237 A 1/2"
1	Leva a T con attacco quadro scorrevole	240 1/2" N
1	Snodo cardanico	241 1/2"
5	Serie di 5 chiavi (10x12-11x13-14x17-16x18-19x22)	258 N/SE5
6	Assortimento chiavi per tappi olio (6 pz)	263/S6
1	Chiavi a croce per dadi ruote (17x19x22x 1/2")	272/3
8	Chiavi a T snodate con bocca esagonale (7-8-10-11-13-14-17-19)	276 CE
3	Chiavi a bussola per candele/16-18-20,8	279 N
8	Serie di 8 chiavi/(1/16÷1/4)	280 P/SE8
13	Chiavi poligonali doppie curve (1/4x5/16÷1 3/16x1 5/16")	283 NP
17	Chiavi combinate (1/4÷1 5/16")	285 P
1	Chiave regolabile a rullino	294 A/250
4	Giraviti per viti con intaglio/0,5x3x75-0,8x4x100-1x5,5x125-1,2x6,5x150	325
1	Giravite per viti con intaglio/1,6x8x175	325 E
1	Giravite per viti con impronta a croce PHILLIPS/3x150	325 EPH
1	Giravite corto per viti con intaglio/0,8x4x30	325 N
1	Giravite corto per viti con impronta a croce PHILLIPS/2x30	325 NPH
2	Giraviti per viti con impronta a croce PHILLIPS/1x80-2x100	325 PH
7	Giraviti per viti con impronta torx (T10÷T40)	325 TX
1	Scalpellino nervato	351/200
6	Assortimento in busta di plastica (6 pz)	372 SE6
1	Mazzuola	376/35
2	Martelli per meccanici/300-500	382
1	Oliatore	420/500
1	Asta flessibile magnetica	442 N/1
1	Chiave per filtri olio	445
17	Assortimento in cassetta con cricchetto 1/4"	613 1/4" ENP
1	Spessimetro a lame lunghe	966 L/160
1	Raschietto piatto	987 A/200
1	Raschietto a tre taglienti	987 C/200
5	Serie di 5 lime (990 M PA÷M PE)	990 M2/SE5
1	Spazzola per candele	993 C

kg	Cod.	€
32	04960020	1 2.137,64

Contenitori consigliati

527 V



519 RX



496 B4

Assortimento AUTO (235 pz)

pz	descrizione	art./mis.
1	Pinza diritta per anelli elastici interni	127 N/19÷60
1	Pinza diritta per anelli elastici esterni	128 N/19÷60
1	Pinza a becchi mezzotondi lunghissimi diritti	133 A/160
1	Pinza regolabile autobloccante	134/250
1	Pinza universale	150 A/180
1	Pinza regolabile	178 I/240
1	Tronchese a tagliente diagonale	188 A/160
1	Seghetto	200 S
1	Forbice per elettricisti	207 S
17	Chiavi a bussola con bocca esagonale (10÷22)-24-27-30-32	235 1/2" EN
6	Chiavi a bussola lunghe sottili con bocca esagonale/17-19-21-22-24-27	235 1/2" MLS
2	Prolunghe/125-250	236 1/2"
1	Cricchetto reversibile	237 A 1/2"
1	Leva a T con attacco quadro scorrevole	240 1/2" N
1	Snodo cardanico	241 1/2"
13	Serie di 13 chiavi (6x7÷30x32)	252 N/SR13
5	Serie di 5 chiavi/10x12-11x13-14x17-16x18-19x22	258 N/SE5
6	Assortimento chiavi per tappi olio (6 pz)	263/S6
1	Chiavi a croce per dadi ruote (17x19x22x1/2")	272/3
8	Chiavi a T snodate con bocca esagonale (7-8-10-11-13-14-17-19)	276 CE

pz	descrizione	art./mis.
3	Chiavi a bussola per candele/16-18-20,8	279 N
9	Serie di 9 chiavi/1,5-2-2,5-3-4-5-6-8-10	280 S9
13	Serie di 13 chiavi (6x7÷30x32)	283 N/SE13
4	Chiavi combinate/24-27-30-32	285
17	Serie di 17 chiavi (6÷22)	285 SE17
1	Chiave regolabile a rullino	294 A/250
4	Giraviti per viti con intaglio/0,5x3x75-0,8x4x100-1x5,5x125-1,2x6,5x150	325
1	Giravite per viti con intaglio/1,6x8x175	325 E
1	Giravite per viti con impronta a croce PHILLIPS/3x150	325 EPH
1	Giravite corto per viti con intaglio/0,8x4x30	325 N
1	Giravite corto per viti con impronta a croce PHILLIPS/2x30	325 NPH
2	Giraviti per viti con impronta a croce PHILLIPS/1x80-2x100	325 PH
7	Giraviti per viti con impronta torx (T10÷T40)	325 TX
1	Scalpello nervato	351/200
6	Assortimento in busta di plastica (6 pz)	372 SE6
1	Mazzuola	376/35
2	Martelli per meccanici/300-500	382
1	Oliatore	420/500
1	Asta flessibili magnetica	442 N/1
1	Chiave per filtri olio	445
30	Assortimento in cassetta con cricchetto 1/4"	614 N 1/4" E
1	Spessimetro	966/19 L
1	Flessometro bimateriale cassa Inox	981 B/3x19
1	Raschietto piatto	987 A/200
1	Raschietto a tre taglianti	987 C/200
5	Serie di 5 lime (990 M PA=M PE)	990 M2/SE5
1	Spazzola per candele	993 C

Contenitori consigliati



514 BV



514 EV

kg	Cod.		€
42	04960025	1	2.792,02



496 B5

Assortimento AUTO (108 pz)

pz	descrizione	art./mis.
1	Pinza diritta per anelli elastici interni	127 N/19÷60
1	Pinza a 90° per anelli elastici interni	127 PN/19÷60
1	Pinza diritta per anelli elastici esterni	128 N/19÷60
1	Pinze a 90° per anelli elastici esterni	128 PN/19÷60
1	Pinza regolabile autobloccante	134/250
1	Pinza universale	150 B/180
1	Pinza regolabile	178 I/240
1	Seghetto	200
17	Chiavi a bussola con bocca esagonale (10÷22)-24-27-30-32	235 1/2" EN
3	Chiavi a bussola lunghe sottili con bocca esagonale/17-19-21	235 1/2" MLS
2	Prolunghe/125-250	236 1/2"
1	Cricchetto reversibile	237 A 1/2"
1	Leva a T con attacco quadro scorrevole	240 1/2" N
1	Snodo cardanico	241 1/2"
13	Serie di 13 chiavi a forchetta doppie (6÷32)	252 N/SR13
6	Assortimento chiavi per tappi olio (6 pz)	263/S6
4	Chiavi snodate per candele di preriscaldamento/8L-9L-10L-12L	278 D
2	Chiavi a T snodate per candele/16-20,8	278 N
9	Serie di 9 chiavi maschio esagonali (1,5-2-2,5-3-4-5-6-8-10)	280 S9

pz	descrizione	art./mis.
17	Serie di 17 chiavi combinate (6÷22)	285 SE17
5	Giraviti per viti con intaglio/0,4x2,5x50-0,5x3x75-0,8x4x100-1x5,5x125-1,2x6,5x150	325
1	Giravite corto per viti con intaglio/1,2x6,5x30	325 N
1	Giravite corto per viti con impronta a croce PHILLIPS/2x30	325 NPH
3	Giraviti per viti con impronta a croce PHILLIPS/0x60-1x80-2x100	325 PH
7	Serie di 7 giraviti (T10x75÷T40x130)	325 STX/SE7
1	Mazzuola	376/35
1	Martello per meccanici	382/300
1	Oliatore	420/500
1	Chiave a nastro metallico per filtri olio	443 B
1	Pinza per anelli stringitubo	871/2
1	Spessimetro	966/20

kg	Cod.		€
16	04960021	1	1.290,15

Contenitori consigliati

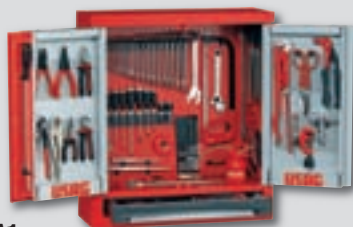

502 A1



502 A2



Contenitori consigliati



502 A2

496 B6

Assortimento AUTO (139 pz)

pz	descrizione	art./mis.
1	Pinza diritta per anelli elastici interni	127 N/19÷60
1	Pinza a 90° per anelli elastici interni	127 PN/19÷60
1	Pinza diritta per anelli elastici esterni	128 N/19÷60
1	Pinza a 90° per anelli elastici esterni	128 PN/19÷60
1	Pinza a becchi mezzotondi lunghissimi dritti	133 B/160
1	Pinza a becchi mezzotondi lunghissimi 45°	133 BP/160
1	Pinza regolabile autobloccante	134/250
1	Pinza universale	150 B/180
1	Pinza regolabile	180 C/250
1	Tronchese a tagliente diagonale	185 B/160
1	Forbice per elettricisti	207 B
1	Coltello multiuso	220 B
9	Serie di 9 chiavi a bussola per viti con impronta TORX (T20÷T60)	233 1/2" NTX/S9
17	Chiavi a bussola con bocca esagonale (10÷22)-24-27-30-32	235 1/2" EN
7	Serie di 7 chiavi a bussola TORX (E10÷E24)	235 1/2" NTX/S7
2	Prolunghe/125-250	236 1/2"
1	Cricchetto reversibile	237 A 1/2"
1	Leva a T con attacco quadro scorrevole	240 1/2" N
1	Snodo cardanico	241 1/2"
1	Raccordo riduttore	246 1/2"
6	Assortimento chiavi per tappi olio (6 pz)	263/S6
3	Bussole per ruote/17-19-21	270 C
8	Chiavi a T snodate con bocca esagonale (7-8-10-11-13-14-17-19)	276 CE
4	Chiavi snodate per candele di preriscaldamento/8L-9L-10L-12L	278 D
2	Chiavi a T snodate per candele lunghe (16-20,8)	278 NL

pz	descrizione	art./mis.
3	Chiavi a bussola per candele/16-18-20,8	279 N
9	Serie di 9 chiavi/1,5-2-2,5-3-4-5-6-8-10	280 S9
4	Chiavi combinate/24-27-30-32	285
17	Serie di 17 chiavi combinate (6÷22)	285 SE17
1	Giravite prova circuito 6-24 Volts	322 C1
5	Giraviti per viti con intaglio/0,4x2,5x50-0,5x3x75-0,8x4x100-1x5,5x125-1,2x6,5x150	325
1	Giravite corto per viti con intaglio/1,2x6,5x30	325 N
1	Giravite corto per viti con impronta a croce PHILLIPS/2x30	325 NPH
3	Giraviti per viti con impronta a croce PHILLIPS/0x60-1x80-2x10	325 PH
1	Scalpello nervato	351/250
6	Assortimento in busta di plastica (362/125-150 364/125-150 366/3x125-4x150 368/4x125)	372 SE6
1	Mazzuola	376/35
2	Martelli per meccanici/300-500	382
1	Oliatore	420/500
1	Asta flessibile magnetica	442 N/1
1	Chiave a nastro metallico per filtri olio	443 B
4	Chiavi a tazza per filtri olio/65-66,5-74-74 A	446
1	Estrattore a due bracci per esterni	454 N/1
1	Pinza per anelli stringitubo	871/2
1	Calibro digitale centesimale	960 D
1	Spessimetro	966/20

kg	Cod.	€
30	04960022	1 2.121,81



Contenitori consigliati



502 A2

496 B7

Assortimento AUTO (198 pz)

pz	descrizione	art./mis.
1	Pinza diritta per anelli elastici interni	127 N/19÷60
1	Pinza a 90° per anelli elastici interni	127 PN/19÷60
1	Pinza diritta per anelli elastici esterni	128 N/19÷60
1	Pinza a 90° per anelli elastici esterni	128 PN/19÷60
1	Pinza a becchi mezzotondi lunghissimi dritti	133 B/160
1	Pinza a becchi mezzotondi lunghissimi piegati a 45°	133 BP/160
1	Pinza regolabile autobloccante	134/250
1	Pinza universale	150 B/180
1	Pinza regolabile	180 C/250
1	Tronchese a tagliente diagonale	185 B/160
1	Forbice per elettricisti	207 B
1	Coltello multiuso	220 B
9	Serie di 9 chiavi a bussola per viti con impronta TORX (T20÷T60)	233 1/2" NTX/S9
17	Chiavi a bussola con bocca esagonale (10÷22)-24-27-30-32	235 1/2" EN
7	Serie di 7 chiavi a bussola TORX (E10÷E24)	235 1/2" NTX/S7
2	Prolunghe/125-250	236 1/2"
1	Cricchetto reversibile	237 A 1/2"
1	Leva a T con attacco quadro scorrevole	240 1/2" N
1	Snodo cardanico	241 1/2"
1	Raccordo riduttore	246 1/2"
13	Serie di 13 chiavi a forchetta doppie (6÷32)	252 N/SR13
6	Assortimento chiavi per tappi olio	263/S6
3	Bussole per ruote/17-19-21	270 C
8	Chiavi a T snodate con bocca esagonale/7-8-10-11-13-14-17-19	276 CE
4	Chiavi snodate per candele di preriscaldamento/8L-9L-10L-12L	278 D
2	Chiavi a T snodate per candele lunghe/16-20,8	278 NL
3	Chiavi a bussola per candele/16-18-20,8	279 N
9	Serie di 9 chiavi maschio esagonali (1,5÷10)	280 LTS/S9
4	Chiavi combinate/24-27-30-32	285
17	Serie di 17 chiavi combinate (6÷22)	285 SE17

pz	descrizione	art./mis.
1	Giravite prova circuito 6-24 Volts	322 C1
5	Giraviti per viti con intaglio/0,4x2,5x50-0,5x3x75-0,8x4x100-1x5,5x125-1,2x6,5x150	325
1	Giravite corto per viti con intaglio/1,2x6,5x30	325 N
1	Giravite corto per viti con impronta a croce PHILLIPS/2x30	325 NPH
3	Giraviti per viti con impronta a croce PHILLIPS/0x60-1x80-2x100	325 PH
7	Serie di 7 giraviti (T10x75÷T40x130)	325 STX/SE7
1	Scalpello nervato	351/250
6	Assortimento in busta di plastica (362/125-150 364/125-150 366/3x125-4x150 368/4x125)	372 SE6
1	Mazzuola	376/35
2	Martello per meccanici/300-500	382
1	Oliatore	420/500
1	Asta flessibile magnetica con led	442 L
1	Chiave a nastro metallico per filtri olio	443 B
4	Chiavi a tazza per filtri olio/65-66,5-74-74 A	446
1	Estrattore per snodi sferici	449/22
1	Estrattore a due bracci per esterni	454 N/1
34	Assortimento con bussole esagonali	606 1/4" EA
1	Pinza per capicorda non isolati aperti e chiusi	746
1	Pinza per manicotti	870 A
1	Pinza per fascette CLIC	871 B
1	Pinza per anelli stringitubo	871/2
1	Calibro digitale centesimale	960 D
1	Spessimetro	966/20
1	Flessometri bimateriale cassa Inox	981 B/3x19

kg	Cod.	€
35	04960023	1 2.820,78



496 C1

Assortimento CARROZZERIA (88 pz)

pz	descrizione	art./mis.
1	Pinza regolabile autobloccante	134/250
1	Pinza regolabile autobloccante	139 AN/280
1	Pinza universale	150 A/180
1	Pinza regolabile	178 I/240
1	Tronchese a tagliente diagonale	188 A/160
1	Cesoia a doppia leva per lamiere	203 AN/250
9	Serie di 9 chiavi (1,5-2-2,5-3-4-5-6-8-10)	280 S9
17	Serie di 17 chiavi (6÷22)	285 SE17
4	Giraviti per viti con intaglio/0,5x3x75-0,8x4x100-1x5,5x125-1,2x6,5x150	325
1	Giravite per viti con intaglio/1,6x8x175	325 E
1	Giravite per viti con impronta a croce PHILLIPS/3x150	325 EPH
1	Giravite corto per viti con intaglio/0,8x4x30	325 N
1	Giravite corto per viti con impronta a croce PHILLIPS/2x30	325 NPH
2	Giraviti per viti con impronta a croce PHILLIPS/1x80-2x100	325 PH
1	Scalpello extrapiatto	354
6	Assortimento in busta di plastica	372 SE6
1	Mazzuola	376/35
1	Martello per meccanici	382/500
1	Martello a testa tonda piana e penna curva	392

pz	descrizione	art./mis.
1	Martello a teste piana tonda e quadra	393/32
1	Tasso a teste tonde convessa e piana	396
1	Tasso a rotaia	397
1	Tasso a tallone	398
1	Tasso curvo	399
1	Tasso a virgola	401
1	Tasso a C	405
1	Tasso a incudine	406
1	Leva a cucchiaino piegata	409
1	Leva a gomito e piana	410
1	Leva lunga a cucchiaino	411
1	Portalima regolabile	416 N
2	Lime piatte flessibili/3,5-3,4	416 NA
1	Leva per pioli a pressione	426
1	Leva per pioli a pressione	426 N
1	Leva	429/400
18	Assortimento in cassetta con cricchetto 1/4"	613 1/4" EN
1	Raschietto a tre taglianti	987 C/200
1	Spazzola metallica	993 A

kg	Cod.		€
24	04960027	1	1.233,12

Contenitori consigliati



511 NV



519 RX



518 SX



513 BX



496 D1

Assortimento MEZZI PESANTI (151 pz)

pz	descrizione	art./mis.
1	Pinza diritta per anelli elastici interni	127 N/19÷60
1	Pinza diritta per anelli elastici esterni	128 N/19÷60
1	Pinza a becchi mezzotondi lunghissimi diritti	133 A/160
1	Pinza regolabile autobloccante	134/250
1	Pinza universale	150 A/180
1	Pinza regolabile	180 C/250
1	Tronchese a tagliente diagonale	188 A/160
1	Seghetto	200 S
1	Cesoia per lamiere	204/250
1	Forbice per elettricisti	207 S
17	Chiavi a bussola con bocca esagonale (10÷22)-24-27-30-32	235 1/2" EN
16	Chiavi a bussola con bocca esagonale (22÷55) 37 esclusa	235 3/4" EN
2	Prolunghe/125-150	236 1/2"
1	Prolunghe	236 3/4"/200
1	Cricchetto reversibile	237 A 1/2"
1	Cricchetto reversibile	237 A 3/4"
1	Leva a T con attacco quadro scorrevole	240 1/2" N
1	Leva a T con attacco quadro scorrevole	240 3/4" N
1	Snodo cardanico	241 1/2"
1	Snodo cardanico	241 3/4"

pz	descrizione	art./mis.
13	Serie di 13 chiavi (6x7÷30x32)	252 N/SR13
12	Serie di 12 chiavi (2÷10)	280 SE12
13	Serie di 13 chiavi (6x7÷30x32)	283 N/SE13
4	Chiavi combinate/24-27-30-32	285
17	Serie di 17 chiavi (6÷22)	285 SE17
4	Giraviti per viti con intaglio/0,5x3x75-0,8x4x100-1x5,5x125-1,2x6,5x150	325
1	Giravite per viti con intaglio/1,6x8x175	325 E
1	Giravite per viti con impronta a croce PHILLIPS/3x150	325 EPH
1	Giravite corto per viti con intaglio/0,8x4x30	325 N
1	Giravite corto per viti con impronta a croce PHILLIPS/2x30	325 NPH
2	Giraviti per viti con impronta a croce PHILLIPS/1x80-2x100	325 PH
2	Scalpelli nervati/150-200	351
6	Serie di 6 cacciaspine	367 SE6
6	Assortimento in busta di plastica	372 SE6
1	Mazzuola antirimbombo	374 N/35
2	Martelli per meccanici/300-500	382
1	Oliatore	420/500
1	Leva	428/400
1	Leva	429/400
1	Asta flessibile magnetica	442 N/1
1	Chiave per filtri olio	445
1	Spessimetro	966/19 L
1	Flessometro bimateriale cassa Inox	981 B/3x19
1	Raschietto a tre taglianti	987 C/200

Contenitori consigliati



528 V



514 BV



514 EV

kg	Cod.		€
33	04960031	1	1.998,16

496 DP1

Assortimento MEZZI PESANTI (135 pz)

pz	descrizione	art./mis.
1	Pinza dritta per anelli elastici interni	127 N/19÷60
1	Pinza dritta per anelli elastici esterni	128 N/19÷60
1	Pinza a becchi mezzotondi lunghissimi dritti	133 A/160
1	Pinza regolabile autobloccante	134/250
1	Pinza universale	150 A/180
1	Pinza regolabile	180 C/250
1	Tronchese a tagliente diagonale	188 A/160
1	Seghetto	200 S
1	Cesoia per lamiere	204/250
1	Forbice per elettricisti	207 S
17	Chiavi a bussola con bocca esagonale (10÷22)-24-27-30-32	235 1/2" EN
16	Chiavi a bussola con bocca esagonale (22÷55) 37 esclusa	235 3/4" EN
2	Prolunghe/125-150	236 1/2"
1	Prolunga	236 3/4"/200
1	Cricchetto reversibile	237 A 1/2"
1	Cricchetto reversibile	237 A 3/4"
1	Leva a T con attacco quadro scorrevole	240 1/2" N
1	Leva a T con attacco quadro scorrevole	240 3/4" N

pz	descrizione	art./mis.
1	Snodo cardanico	241 1/2"
1	Snodo cardanico	241 3/4"
13	Serie di 13 chiavi (6x7÷30x32)	252 N/SR13
12	Serie di 12 chiavi (2÷10)	280 SE12
13	Serie di 13 chiavi (6x7÷30x32)	283 N/SE13
4	Chiavi combinate/24-27-30-32	285
17	Serie di 17 chiavi (6÷22)	285 SE17
4	Giraviti per viti con intaglio/0,5x3x75-0,8x4x100-1x5,5x125-1,2x6,5x150	325
1	Giravite per viti con intaglio/1,6x8x175	325 E
1	Giravite per viti con impronta a croce PHILLIPS/3x150	325 EPH
1	Giravite corto per viti con intaglio/0,8x4x30	325 N
1	Giravite corto per viti con impronta a croce PHILLIPS/2x30	325 NPH
2	Giraviti per viti con impronta a croce PHILLIPS/1x80-2x100	325 PH
2	Scalpellini nervati/150-200	351
6	Serie di 6 cacciaspine	367 SE6
6	Assortimento in busta di plastica	372 SE6
1	Mazzuola antirimbazzo	374 N/35

pz	descrizione	art./mis.
2	Martelli per meccanici/300-500	382
1	Oliatore	420/500
1	Leva	428/400
1	Leva	429/400
1	Asta flessibile magnetica	442 N/1
1	Chiave per filtri olio	445
1	Spessimetro	966/19 L
1	Flessometro bimateriale cassa Inox	981 B/3x19
1	Raschietto a tre taglienti	987 C/200
5	Serie di 5 lime (990 M PA=M PE)	990 M2/SE5

kg	Cod.		€
30	04960032	1	1.929,97



496 E1

Assortimento INDUSTRIA (94 pz)

pz	descrizione	art./mis.
1	Pinza dritta per anelli elastici interni	127 N/19÷60
1	Pinza dritta per anelli elastici esterni	128 N/19÷60
1	Pinza a becchi mezzotondi lunghissimi dritti	133 A/160
1	Pinza regolabile autobloccante	134/250
1	Pinza universale	150 A/180
1	Pinza regolabile	180 C/250
1	Tronchese a tagliente diagonale	188 A/160
1	Seghetto	200 S
1	Cesoia per lamiere	204/250
1	Forbice per elettricisti	207 S
1	Coltello multiuso	220 B
17	Chiavi a bussola con bocca esagonale (10÷22)-24-27-30-32	235 1/2" EN
2	Prolunghe/125-150	236 1/2"
1	Cricchetto reversibile	237 A 1/2"
1	Leva a T con attacco quadro scorrevole	240 1/2" N
1	Snodo cardanico	241 1/2"
8	Serie di 8 chiavi (6x7÷20x22)	252 N/SR8
9	Serie di 9 chiavi (1,5÷10)	280 LTS/S9
17	Serie di 17 chiavi (6÷22)	285 SE17
1	Giravite cerca fase 110-380 Volts	322 F
4	Giraviti per viti con intaglio/0,5x3x75-0,8x4x100-1x5,5x125-1,2x6,5x150	325
1	Giravite per viti con intaglio/1,6x8x175	325 E
1	Giravite corto per viti con intaglio/0,8x4x30	325 N
1	Giravite corto per viti con impronta a croce PHILLIPS/2x30	325 NPH
2	Giraviti per viti con impronta a croce PHILLIPS/1x80-2x100	325 PH
1	Scalpellino nervato	351/200
6	Serie di 6 cacciaspine	367 SE6
1	Bulino	368/4x125
1	Mazzuola	376/35
1	Martello per meccanici	382/500
1	Oliatore	420/500
1	Flessometro bimateriale cassa Inox	981 B/3x19
5	Serie di 5 lime (990 M PA=M PE)	990 M2/SE5

kg	Cod.		€
20	04960038	1	916,90

496 EP1

Assortimento INDUSTRIA (88 pz)

pz	descrizione	art./mis.
1	Pinza dritta per anelli elastici interni	127 N/19÷60
1	Pinza dritta per anelli elastici esterni	128 N/19÷60
1	Pinza a becchi mezzotondi lunghissimi dritti	133 A/160
1	Pinza regolabile autobloccante	134/250
1	Pinza universale	150 A/180
1	Pinza regolabile	180 C/250
1	Tronchese a tagliente diagonale	188 A/160
1	Seghetto	200 S
1	Cesoia per lamiere	204/250
1	Forbice per elettricisti	207 S
1	Coltello multiuso	220 B
15	Chiavi a bussola con bocca poligonale (3/8÷1 1/4)	235 1/2" PN
2	Prolunghe/125-150	236 1/2"
1	Cricchetto reversibile	237 A 1/2"
1	Leva a T con attacco quadro scorrevole	240 1/2" N
1	Snodo cardanico	241 1/2"
8	Serie di 8 chiavi (1/4÷1")	252 NP/SE8
9	Serie di 9 chiavi (1/16÷3/8)	280 LTSP/S9
13	Serie di 13 chiavi (1/4÷1)	285 NP/SE13
1	Giravite cerca fase 110-380 Volts	322 F
4	Giraviti per viti con intaglio/0,5x3x75-0,8x4x100-1x5,5x125-1,2x6,5x150	325
1	Giravite per viti con intaglio/1,6x8x175	325 E
1	Giravite corto per viti con intaglio/0,8x4x30	325 N
1	Giravite corto per viti con impronta a croce PHILLIPS/2x30	325 NPH
2	Giraviti per viti con impronta a croce PHILLIPS/1x80-2x100	325 PH
1	Scalpellino nervato	351/200
6	Serie di 6 cacciaspine	367 SE6
1	Bulino	368/4x125
1	Mazzuola	376/35
1	Martello per meccanici	382/500
1	Oliatore	420/500
1	Flessometro bimateriale cassa Inox	981 B/3x19
5	Serie di 5 lime (990 M PA=M PE)	990 M2/SE5

kg	Cod.		€
18	04960039	1	943,75

Contenitori consigliati



654 V



519 RX



518 SX



513 BX



496 E2

Assortimento INDUSTRIA (128 pz)

pz	descrizione	art./mis.
1	Pinza diritta per anelli elastici interni	127 N/19÷60
1	Pinza a 90° per anelli elastici interni	127 PN/19÷60
1	Pinza diritta per anelli elastici esterni	128 N/19÷60
1	Pinza a 90° per anelli elastici esterni	128 PN/19÷60
1	Pinza a becchi mezzotondi lunghissimi dritti	133 A/160
1	Pinza regolabile autobloccante	134/250
1	Pinza universale	150 A/180
1	Pinza regolabile	178 I/240
1	Tronchese a tagliente diagonale	188 A/160
1	Seghetto	200 S
1	Cesoia per lamiere	204/250
1	Forbice per elettricisti	207 S
1	Coltello multiuso	220 B
17	Chiavi a bussola con bocca esagonale (10÷22)-24-27-30-32	235 1/2" EN
2	Prolunghe/125-150	236 1/2"
1	Cricchetto reversibile	237 A 1/2"
1	Leva a T con attacco quadro scorrevole	240 1/2" N
1	Snodo cardanico	241 1/2"
13	Serie di 13 chiavi (6x7÷30x32)	252 N/SR13
9	Serie di 9 chiavi (1,5÷10)	280 LTS/S9
4	Chiavi combinate/24-27-30-32	285
17	Serie di 17 chiavi (6÷22)	285 SE17

pz	descrizione	art./mis.
1	Giravite cerca fase 110-380 Volts	322 F
4	Giraviti per viti con intaglio/0,5x3x75-0,8x4x100-1x5,5x125-1,2x6,5x150	325
1	Giravite per viti con intaglio/1,6x8x175	325 E
2	Giraviti tipo corto per viti con intaglio/0,8x4x30-1,2x6,5x30	325 N
2	Giraviti tipo corto per viti con impronta a croce PHILLIPS/1x30-2x30	325 NPH
3	Giraviti per viti con impronta a croce PHILLIPS/0x60-1x80-2x100	325 PH
2	Scalpellino nervato/200-250	351
1	Scalpello	362/150
6	Serie di 6 cacciaspine	367 SE6
1	Bulino	368/4x125
1	Mazzuola	376/35
1	Martello per meccanici	382/500
1	Oliatore	420/500
18	Assortimento in cassetta con cricchetto 1/4"	613 1/4" EN
1	Flessometro bimateriale cassa Inox	981 B/3x19
5	Serie di 5 lime (990 M PA-M PE)	990 M2/SE5

Kg	Cod.		€
25	04960040	1	1.266,36

Contenitori consigliati



513 BX



518 SX



519 RX



527 V



528 V



496 E3

Assortimento INDUSTRIA (165 pz)

pz	descrizione	art./mis.
2	Pinza a 90° per anelli elastici interni/12÷25-19÷60	127 PN
2	Pinza diritta per anelli elastici esterni/10÷25-19÷60	128 N
2	Pinza a 90° per anelli elastici esterni/10÷25-19÷60	128 PN
1	Pinza a becchi mezzotondi lunghissimi dritti	133 A/160
1	Pinza a becchi mezzotondi lunghissimi piegati a 45°	133 AP/160
1	Pinza regolabile autobloccante	134/250
1	Pinza universale	150 A/180
1	Pinza regolabile	180 C/250
1	Tronchese a tagliente diagonale	188 A/160
1	Seghetto	200 S
1	Cesoia per lamiere	204/250
1	Forbice per elettricisti	207 S
1	Coltello multiuso	220 B
17	Chiavi a bussola con bocca esagonale (10÷22)-24-27-30-32	235 1/2" EN
2	Prolunghe/125-150	236 1/2"
1	Cricchetto reversibile	237 A 1/2"
1	Leva a T con attacco quadro scorrevole	240 1/2" N
1	Snodo cardanico	241 1/2"
13	Serie di 13 chiavi (6x7÷30x32)	252 N/SR13

pz	descrizione	art./mis.
1	Chiave a T con attacco quadro snodato	273 1/2" Q
9	Serie di 9 chiavi (1,5÷10)	280 LTS/S9
26	Serie di 26 chiavi (6÷22)	285 SE26
1	Chiave regolabile a rullino	294 A/250
1	Giravite cerca fase 110-380 Volts	322 F
4	Giraviti per viti con intaglio/0,5x3x75-0,8x4x100-1x5,5x125-1,2x6,5x150	325
3	Giraviti per viti con intaglio/1,6x8x175-1,6x10x200-2x12x250	325 E
1	Giravite per viti con impronta a croce PHILLIPS/3x150	325 EPH
2	Giraviti corti per viti con intaglio/0,8x4x30-1,2x6,5x30	325 N
2	Giraviti corti per viti con impronta a croce PHILLIPS/1x30-2x30	325 NPH
3	Giraviti per viti con impronta a croce PHILLIPS/0x60-1x80-2x100	325 PH
8	Serie di 8 giraviti	329 N/S8
2	Scalpellini nervati/200-250	351
1	Scalpello	362/150
6	Serie di 6 cacciaspine	367 SE6
2	Bulini/4x125-5x150	368
1	Mazzuola	376/35
1	Martello per meccanici	382/500
1	Oliatore	420/500
1	Asta flessibile magnetica	442 N/2
1	Estrattore a due bracci per esterni	454 N/2
6	Serie di 6 estrattori conici/(1÷6)	458 S6
18	Assortimento in cassetta con cricchetto 1/4"	613 1/4" EN
2	Giramascchi a cricchetto	618/1-2
1	Calibro a corsoio ventesimale	960
1	Spessimetro a lame lunghe	966 L/160
1	Flessometro bimateriale cassa Inox	981 B/3x19
5	Serie di 5 lime (990 M PA-M PE)	990 M2/SE5
1	Spazzola metallica	993 A

Kg	Cod.		€
30	04960042	1	1.902,93

Contenitori consigliati



513 BX



519 RX



527 V



528 V

Assortimento INDUSTRIA (153 pz)

pz	descrizione	art./mis.
2	Pinze diritte per anelli elastici interni/ 19÷60-12÷25	127 N
2	Pinze a 90° per anelli elastici interni/ 19÷60-12÷25	127 PN
2	Pinze diritte per anelli elastici esterni/ 19÷60-10÷25	128 N
2	Pinze a 90° per anelli elastici esterni/ 19÷60-10÷25	128 PN
1	Pinza a becchi mezzotondi lunghissimi diritti	133 A/160
1	Pinza a becchi mezzotondi lunghissimi piegati a 45°	133 AP/160
1	Pinza regolabile autobloccante	134/250
1	Pinza universale	150 A/180
1	Pinza regolabile	180 C/250
1	Tronchese a tagliente diagonale	188 A/160
1	Seghetto	200 S
1	Cesoia per lamiera	204/250
1	Forbice per elettricisti	207 S
1	Coltello multiuso	220 B
15	Chiavi a bussola con bocca poligonale/ 3/8÷1 1/4"	235 1/2" PN
2	Prolunghe/125-150	236 1/2"
1	Cricchetto reversibile	237 A 1/2"
1	Leva a T con attacco quadro scorrevole	240 1/2" N
1	Snodo cardanico	241 1/2"
13	Serie di 13 chiavi (6x7÷30x32)	252 N/SR13

pz	descrizione	art./mis.
13	Chiavi a forchetta doppie (1/4÷1 5/16")	252 NP
1	Chiave a T con attacco quadro snodato	273 1/2" Q
9	Serie di 9 chiavi (1,5÷10)	280 LTS/S9
26	Serie di 26 chiavi (6÷22)	285 SE26
1	Chiave regolabile a rullino	294 A/250
1	Giravite circa fase 110-380 Volts	322 F
4	Giraviti per viti con intaglio/0,5x3x75-0,8x4x100-1x5,5x125-1,2x6,5x150	325
3	Giraviti per viti con intaglio/1,6x8x175-1,6x10x200-2x12x250	325 E
1	Giravite per viti con impronta a croce PHILLIPS/3x150	325 EPH
2	Giraviti corti per viti con intaglio/0,8x4x30-1,2x6,5x30	325 N
2	Giraviti corti per viti con impronta a croce PHILLIPS/1x30-2x30	325 NPH
3	Giraviti per viti con impronta a croce PHILLIPS/0x60-1x80-2x100	325 PH
8	Serie di 8 giraviti	329 N/S8
2	Scalpellini nervati/200-250	351
1	Scalpello	362/150
6	Serie di 6 cacciaspine	367 SE6
2	Bulini/4x125-5x150	368
1	Mazzuola	376/35
1	Martello per meccanici	382/500
1	Oliatore	420/500

pz	descrizione	art./mis.
1	Asta flessibile magnetica	442 N/2
1	Estrattore a due bracci per esterni	454 N/2
6	Serie di 6 estrattori conici (1÷6)	458 S6
17	Assortimento in cassetta con cricchetto 1/4"	613 1/4" ENP
2	Giramaschi a cricchetto	618/1-2
1	Calibro a corsoio ventesimale	960
1	Spessimetro a lame lunghe	966 L/160
1	Flessometro bimateriale cassa Inox	981 B/3x19
5	Serie di 5 lime (990 M PA÷M PE)	990 M2/SE5
1	Spazzola metallica	993 A

kg	Cod.		€
28	04960043	1	1.852,19



496 E4 

Assortimento INDUSTRIA (238 pz)

pz	descrizione	art./mis.
3	Pinze diritte per anelli elastici interni/ 19÷60-12÷25-40÷100	127 N
3	Pinze a 90° per anelli elastici interni/ 19÷60-12÷25-40÷100	127 PN
3	Pinze diritte per anelli elastici esterni/ 19÷60-10÷25-40÷100	128 N
3	Pinze a 90° per anelli elastici esterni/ 19÷60-10÷25-40÷100	128 PN
1	Pinza a becchi mezzotondi lunghissimi diritti	133 A/160
1	Pinza a becchi mezzotondi lunghissimi piegati a 45°	133 AP/160
1	Pinza regolabile autobloccante	134/250
1	Pinza regolabile autobloccante con doppia regolazione	135 F2
1	Pinza spellafili	147 N
1	Pinza universale	150 A/180
1	Pinza regolabile	180 C/250
1	Tronchese a tagliente diagonale	188 A/160
1	Seghetto	200 S
1	Seghetto	201
1	Cesoia per lamiera	204/250
1	Forbice per elettricisti	207 S
1	Coltello multiuso	220 B
8	Chiavi a bussola con inserto esagonale (5-6-7-8-10-11-12-14-17)	234 1/2" N
17	Chiavi a bussola con bocca esagonale (10÷22)-24-27-30-32	235 1/2" EN
10	Chiavi a bussola con bocca esagonale (22-24-27-30-32-36-38-41-46-50)	235 3/4" EN
2	Prolunghe/125-150	236 1/2"
2	Prolunghe/200-400	236 3/4"
1	Cricchetto reversibile	237 A 1/2"
1	Cricchetto reversibile	237 A 3/4"
1	Leva a T con attacco quadro scorrevole	240 1/2" N
1	Leva a T con attacco quadro scorrevole	240 3/4" N
1	Snodo cardanico	241 1/2"
1	Snodo cardanico	241 3/4"
13	Serie di 13 chiavi (6x7÷30x32)	252 N/SR13
1	Chiave a T con attacco quadro snodato	273 1/2" Q
9	Serie di 9 chiavi (1,5÷10)	280 LTS/S9
10	Chiavi a T con maschio esagonale/ 2-2,5-3-4-5-6-8-10-12-14	280 T
13	Serie di 13 chiavi (6x7÷30x32)	283 N/SE13
3	Chiavi combinate/36-38-41	285
26	Serie di 26 chiavi (6÷22)	285 SE26
1	Chiave regolabile a rullino	294 A/250
1	Giratubi modello americano	302 N/350-2"

pz	descrizione	art./mis.
1	Giratubi modello svedese con ganasce a 45° sottili e sagomate	310 N/430-1 1/2"
1	Giravite circa fase 110-380 Volts	322 F
4	Giraviti per viti con intaglio/0,5x3x75-0,8x4x100-1x5,5x125-1,2x6,5x150	325
3	Giraviti per viti con intaglio/1,6x8x175-1,6x10x200-2x12x250	325 E
1	Giravite per viti con impronta a croce PHILLIPS/3x150	325 EPH
2	Giraviti corti per viti con intaglio/0,8x4x30-1,2x6,5x30	325 N
2	Giraviti corti per viti con impronta a croce PHILLIPS/1x30-2x30	325 NPH
3	Giraviti per viti con impronta a croce PHILLIPS/0x60-1x80-2x100	325 PH
8	Serie di 8 giraviti	329 N/S8
2	Scalpellini nervati/200-250	351
1	Scalpello	362/150
1	Ugnetto	364/125
6	Serie di 6 cacciaspine	367 SE6
2	Bulini/4x125-5x150	368
2	Mazzuole/35-50	376
3	Martelli per meccanici/300-500-1000	382
1	Oliatore	420/500
1	Leva	428
1	Asta flessibile magnetica	442 N/2
1	Estrattori a due bracci per esterni	454 N/2-4
6	Serie di 6 estrattori conici (1÷6)	458 S6
18	Assortimento in cassetta con cricchetto 1/4"	613 1/4" EN
2	Giramaschi a cricchetto	618/1-2
1	Pinza per capicorda preisolati	751
1	Chiave dinamometrica con cricchetto reversibile	810 N/200
1	Calibro a corsoio ventesimale	960
1	Spessimetro a lame lunghe	966 L/160
1	Punta a tracciare	974
1	Riga semirigida graduata	978 B/300
1	Flessometro bimateriale cassa Inox	981 B/3x19
5	Serie di 5 lime (990 M PA÷M PE)	990 M2/SE5
1	Spazzola metallica	993 A
1	Rivettatrice	995 A

kg	Cod.		€
45	04960044	1	3.754,72

Contenitori consigliati



514 BV



514 EV



496 E6

Assortimento INDUSTRIA (123 pz)

pz	descrizione	art./mis.
1	Nastro isolante	073/19x25
1	Pinza diritta per anelli elastici interni	127 N/19÷60
1	Pinza a 90° per anelli elastici interni	127 PN/19÷60
1	Pinza diritta per anelli elastici esterni	128 N/19÷60
1	Pinza a 90° per anelli elastici esterni	128 PN/19÷60
1	Pinza a becchi mezzotondi lunghissimi dritti	133 B/160
1	Pinza a becchi mezzotondi lunghissimi piegati a 45°	133 BP/160
1	Pinza regolabile autobloccante	134/250
1	Pinza universale	150 B/180
1	Pinza regolabile	180 C/250
1	Tronchese a tagliente diagonale	185 B/160
1	Seghetto	200
1	Cesoia per lamiera	204/250
1	Forbice per elettricisti	207 B
1	Coltello multiuso	220 B
17	Chiavi a bussola con bocca esagonale (10÷22)-24-27-30-32	235 1/2" EN
2	Prolunghe/125-250	236 1/2"
1	Cricchetto reversibile	237 A 1/2"
1	Leva a T con attacco quadro scorrevole	240 1/2" N
1	Snodo cardanico	241 1/2"
1	Chiave a T con attacco quadro snodato	273 1/2" Q
9	Serie di 9 chiavi/1,5-2-2,5-3-4-5-6-8-10	280 S9
7	Chiavi a T con maschio esagonale/2-2,5-3-4-5-6-8	280 T
2	Chiavi combinate	285/24-27
17	Serie di 17 chiavi combinate (6÷22)	285 SE17
1	Chiave regolabile a rullino	294 A/250
1	Giratubi modello svedese con ganasce a 45° sottili e sagomate	310 N/430-1 1/2"
1	Tagliatubi per tubi in rame e lega leggera	V210320
1	Giravite cerca fase 110-380 Volts	322 F
5	Giraviti per viti con intaglio/0,4x2,5x50-0,5x3x75-0,8x4x100-1x5,5x125-1,2x6,5x150	325
1	Giravite corto per viti con intaglio/1,2x6,5x30	325 N
1	Giravite corto per viti con impronta a croce PHILLIPS/2x30	325 NPH
3	Giraviti per viti con impronta a croce PHILLIPS/0x60-1x80-2x100	325 PH
2	Scalpellini nervati/200-250	351
6	Serie di 6 cacciaspine	367 SE6
7	Assortimento con supporto (362/125-150 364/125-150 366/3x125-4x150 368/4x125)	372 S7
1	Mazzuola	376/35
1	Martello per meccanici	382/300
1	Oliatore	420/500
1	Leva	428/400
1	Asta flessibile magnetica	442 N/1
2	Giramaschi a cricchetto	618/1-2
1	Pinza per capicorda non isolati aperti e chiusi	746
1	Calibro digitale centesimale	960 D
1	Spessimetro	966/20
1	Punta a tracciare	974 BN
1	Riga semirigida graduata	978 B/300
1	Flessometro bimateriale cassa Inox	981 B/3x19
5	Serie di 5 lime (990 M PA÷M PE)	990 M2/SE5
1	Spazzola metallica	993 A
1	Pennello	994 B/40x15
1	Rivettatrice	995 A

496 EP6

Assortimento INDUSTRIA (117 pz)

pz	descrizione	art./mis.
1	Nastro isolante	073/19x25
1	Pinza diritta per anelli elastici interni	127 N/19÷60
1	Pinza a 90° per anelli elastici interni	127 PN/19÷60
1	Pinza diritta per anelli elastici esterni	128 N/19÷60
1	Pinza a 90° per anelli elastici esterni	128 PN/19÷60
1	Pinza a becchi mezzotondi lunghissimi dritti	133 B/160
1	Pinza a becchi mezzotondi lunghissimi piegati a 45°	133 BP/160
1	Pinza regolabile autobloccante	134/250
1	Pinza universale	150 B/180
1	Pinza regolabile	180 C/250
1	Tronchese a tagliente diagonale	185 B/160
1	Seghetto	200
1	Cesoia per lamiera	204/250
1	Forbice per elettricisti	207 B
1	Coltello multiuso	220 B
14	Chiavi a bussola con bocca poligonale/3/8"-7/16"-1/2"-9/16"-5/8"-11/16"-3/4"-13/16"-7/8"-15/16"-1"-1 1/16"-1 1/8"-1 3/16"	235 1/2" PN
2	Prolunghe/125-250	236 1/2"
1	Cricchetto reversibile	237 A 1/2"
1	Leva a T con attacco quadro scorrevole	240 1/2" N
1	Snodo cardanico	241 1/2"
1	Chiave a T con attacco quadro snodato	273 1/2" Q
9	Serie di 9 chiavi (1/16"-5/64"-3/32"-1/8"-5/32"-3/16"-7/32"-1/4"-3/8")	280 LTSP/S9
7	Chiavi a T con maschio esagonale/2-2,5-3-4-5-6-8	280 T
3	Chiavi combinate/1 1/8"-1 5/16"-1 1/2"	285 P
13	Serie di 13 chiavi combinate (1/4"-1")	285 P/SE13
1	Chiave regolabile a rullino	294 A/250
1	Giratubi modello svedese con ganasce a 45° sottili e sagomate	310 N/430-1 1/2"
1	Tagliatubi per tubi in rame e lega leggera	V210320
1	Giravite cerca fase 110-380 Volts	322 F
5	Giraviti per viti con intaglio/0,4x2,5x50-0,5x3x75-0,8x4x100-1x5,5x125-1,2x6,5x150	325
1	Giravite corto per viti con intaglio/1,2x6,5x30	325 N
1	Giravite corto per viti con impronta a croce PHILLIPS/2x30	325 NPH
3	Giraviti per viti con impronta a croce PHILLIPS/0x60-1x80-2x100	325 PH
2	Scalpellini nervati/200-250	351
6	Serie di 6 cacciaspine	367 SE6
7	Assortimento con supporto in lamiera (362/125-150 364/125-150 366/3x125-4x150 368/4x125)	372 S7
1	Mazzuola	376/35
1	Martello per meccanici	382/300
1	Oliatore	420/500
1	Leva	428/400
1	Asta flessibile magnetica	442 N/1
2	Giramaschi a cricchetto	618/1-2
1	Pinza per capicorda non isolati aperti e chiusi	746
1	Calibro digitale centesimale	960 D
1	Spessimetro	966/20
1	Punta a tracciare	974 BN
1	Riga semirigida graduata	978 B
1	Flessometro	981 G/3x16
5	Serie di 5 lime (990 M PA÷M PE)	990 M2/SE5
1	Spazzola metallica	993 A
1	Pennello	994 B/40x15
1	Rivettatrice	995 A

Contenitori consigliati



502 A1



502 A2

Kg	Cod.		€
23	04960046	1	1.587,84

Kg	Cod.		€
21	04960047	1	1.676,04

496 E7

Assortimento INDUSTRIA (204 pz)



Contenitori consigliati



502 A2

pz	descrizione	art./mis.
1	Nastro isolante	073/19x25
2	Pinze diritte per anelli elastici interni/ 12÷25 - 19÷60	127 N
2	Pinze a 90° per anelli elastici interni/ 12÷25 - 19÷60	127 PN
2	Pinze diritte per anelli elastici esterni/ 10÷25 - 19÷60	128 N
2	Pinze a 90° per anelli elastici esterni/ 10÷25 - 19÷60	128 PN
1	Pinza a becchi mezzotondi lunghissimi dritti	133 B/160
1	Pinza a becchi mezzotondi lunghissimi piegati a 45°	133 BP/160
1	Pinza regolabile autobloccante	134/250
1	Pinza universale	150 B/180
1	Pinza regolabile	180 C/250
1	Tronchese a tagliente diagonale	185 B/160
1	Seghetto	200 S
1	Seghetto	201
1	Cesoia per lamiera	204/250
1	Forbice per elettricisti	207 B
1	Forbice multiuso	211 A
1	Coltello multiuso	220 B
8	Serie di 8 chiavi a bussola con inserto maschio esagonale (5-6-7-8-10-12-14-17)	234 1/2" N/S8
17	Chiavi a bussola con bocca esagonale (10÷22)-24-27-30-32	235 1/2" EN
2	Prolunghe/125-250	236 1/2"
1	Cricchetto reversibile	237 A 1/2"
1	Leva a T con attacco quadro scorrevole	240 1/2" N
1	Snodo cardanico	241 1/2"
13	Serie di 13 chiavi a forchetta doppie (6÷32)	252 N/SR13
1	Chiave a T con attacco quadro snodato	273 1/2" Q
9	Serie di 9 chiavi maschio esagonali (1,5÷10)	280 LTS/S9
7	Chiavi a T con maschio esagonale/ 2-2,5-3-4-5-6-8	280 T
4	Chiavi combinate/24-27-30-32	285
17	Serie di 17 chiavi combinate (6÷22)	285 SE17
1	Chiave regolabile a rullino	294 A/250
1	Giraviti modello svedese con ganasce a 45° sottili e sagomate	310 N/430-1 1/2"
1	Tagliatubi per tubi in rame e lega leggera	V210320
1	Giravite cerca fase 110-380 Volts	322 F

pz	descrizione	art./mis.
5	Giraviti per viti con intaglio/0,4x2,5x50-0,5x3x75-0,8x4x100-1x5,5x125-1,2x6,5x150	325
1	Giravite corto per viti con intaglio/1,2x6,5x30	325 N
1	Giravite corto per viti con impronta a croce PHILLIPS/2x30	325 NPH
3	Giraviti per viti con impronta a croce PHILLIPS/0x60-1x80-2x100	325 PH
8	Serie di 8 giraviti di precisione (329 N/2x75- 329 N/S8 2,5x75-3x75-3,5x75-4x75-329 NPH/00x75-0x75-1x75)	329 N
2	Scalpellini nervati/200-250	351
6	Serie di 6 cacciapine	367 SE6
6	Assortimento in busta di plastica (362/125- 150 364/125 366/3x125-4x150 368/4x125)	372 SE6
1	Mazzuola	376/35
2	Martelli per meccanici/300-500	382
1	Oliatore	420/500
1	Leva	428/400
1	Asta flessibile magnetica	442 N/1
1	Estrattore a due bracci per esterni	454 N/2
6	Serie di 6 estrattori conici/(1÷6)	458 S6
34	Assortimento con bussole esagonali	606 1/4" EA
2	Giramasci a cricchetto	618/1-2
1	Pinza per capicorda preisolati	751
1	Chiavi dinamometriche con cricchetto reversibile	810 N/200
1	Calibro digitale centesimale	960 D
1	Spessimetro	966/20
1	Punta a tracciare	974 BN
1	Riga semirigida graduata	978 B/300
1	Flessometro	981 G/5x19
1	Spatola flessibile	987 E/50
1	Spatola rigida	987 F/50
5	Serie di 5 lime (990 M PA÷M PE)	990 M2/SE5
1	Spazzola metallica	993 A
1	Pennello	994 B/40x15
1	Rivettatrice	995 A

kg	Cod.	€
27	04960048	1 2.535,85

496 F2

Assortimento ELETTRONICA (98 pz)



Contenitori consigliati



001 M



001 P



001 Q



003 V

pz	descrizione	art./mis.
1	Pinza a becchi mezzotondi lunghi affusolati piegati a 45°	018 LP
1	Tronchese a tagliente raso diagonale	022
1	Tronchese a tagliente raso diagonale	025
1	Tronchese a tagliente raso frontale inclinato a 45°	036
1	Pinzetta a molla con punte forti rigide	040/00
1	Pinzetta a molla con becchi dritti e perno di guida	042
1	Pinzetta a molla con becchi piegati a 45° e perno di guida	042 P
2	Giraviti per sintonia	048/1-2
1	Pinza autobloccante	052 N
1	Tenditore per molle	053 N
1	Oliatore a stilo	054
1	Lampada a stilo	055
1	Specchietto snodato	056/1
1	Saldatore a doppia potenza	063
1	Pompetta aspirante per dissaldare	065 N
1	Filo per saldatura in lega di stagno con antiossidante	071A

pz	descrizione	art./mis.
1	Pinza a becchi mezzotondi lunghissimi dritti	133 A/160
1	Pinza spellafili	147 N/160
1	Pinza universale	150 A/180
1	Forbice per elettricisti	207 S
1	Coltello per elettricisti	216 N
1	Coltello multiuso	220 B
12	Serie di 12 chiavi	250 N/SE12
9	Serie di 9 chiavi	280 S9
8	Serie di 8 chiavi	280 STX/S8
1	Chiave regolabile a rullino	294 A/150
1	Giravite prova circuito 110÷380 Volts	322 C2
4	Giraviti per viti con intaglio/0,6x3,5x100-0,8x4x100-1x5,5x125-1,2x6,5x150	325 D
1	Giravite corto per viti con intaglio/0,8x4x100	325 N
2	Giraviti corti per viti con impronta a croce PHILLIPS/1x30-2x30	325 NPH
1	Giravite per viti con impronta a croce PHILLIPS/2x100	325 PH
3	Giraviti per viti con impronta a croce POZIDRIV-SUPADRIV/0x60-1x80-2x100	325 PZ
8	Serie di 8 giraviti	329 N/S8
1	Mazzuola	376/28
1	Martello per meccanici	382/200
1	Assortimento in cassetta con cricchetto 1/4"	613 1/4" EN
1	Punta a tracciare	974
1	Riga flessibile graduata	978 A/150
1	Flessometro	981 G/2
1	Serie di 6 lime ad ago	991 SE6
1	Pennello	994 A

kg	Cod.	€
6,1	04960055	1 1.099,72



496 H

Assortimento ELETTRTECNICA (72 pz)

pz	descrizione	art./mis.
1	Lampada a stilo	055
1	Specchietto rigido	056/1
1	Saldatore a doppia potenza/20-40W	063
1	Nastro isolante	073/15x10
2	Giraviti isolati per viti con intaglio/ 0,8x4x125-1,2x8x150	094
1	Giraviti isolati per viti con impronta a croce PHILLIPS/2x100	094 PH
1	Pinza diritta per anelli elastici interni	127 N/19-60
1	Pinza diritta per anelli elastici esterni	128 N/19-60
1	Pinza a becchi mezzotondi lunghissimi diritti	133 A/160
1	Pinza spellafili	147 N/160
1	Pinza universale	150 A/180
1	Pinza regolabile	178 I/190
1	Tronchese a tagliente diagonale	185 A/160
1	Seghetto	201
1	Forbice per elettricisti	207 S
9	Serie di 9 chiavi (1,5-10)	280 S9
8	Chiavi combinate/8-10-11-13-14-17-19-22	285
1	Giravite cerca fase 110-380 Volts	322 F

pz	descrizione	art./mis.
1	Giravite reversibile tipo corto lama e PHILLIPS	323 NR
8	Serie di 8 giraviti	329 N/S8
1	Scalpellini per elettricisti	359/14x250
2	Cacciaspine/4x145-6x180	367
1	Bulino	368/4x125
1	Mazzuola	376/35
1	Martello per meccanici	382/300
1	Oliatore	418/70
14	Assortimento in cassetta di lamiera	603 N 1/4" E
1	Pinza per capicorda preisolati	747
1	Punta a tracciare	974
1	Flessometro bimateriale cassa Inox	981 B/3x19
1	Lima ad ago piatta a bordi piani	991 A
1	Lima ad ago triangolare	991 B
1	Lima ad ago tonda	991 C
1	Pennello	994 A

kg	Cod.		€
6	04960070	1	656,26

Contenitori consigliati



005 V

004 V



496 H2

Assortimento ELETTRTECNICA (82 pz)

pz	descrizione	art./mis.
1	Tenditore per molle	053 N
1	Lampada a stilo	055
1	Specchietto rigido	056
1	Saldatore a doppia potenza	063
1	Filo per saldatura in lega di stagno con antiossidante	071B
1	Nastro isolante	073/15x10
1	Pinza a becchi mezzotondi lunghissimi diritti	081 N/160
1	Pinza universale	085 N/180
1	Tronchese a tagliente diagonale	087 N/160
5	Giraviti isolati per viti con intaglio/ 0,4x2,5x50-0,5x3x75-0,8x4x125- 1x5,5x150-1,2x6,5x150	094
3	Giraviti isolati per viti con impronta a croce PHILLIPS/0x60-1x80-2x100	094 PH
1	Pinza spellafili	147 N/160
1	Tagliacavi per cavi di rame e alluminio	148 N/17
1	Sguainacavi a lama orientabile con coltello	161 A2
1	Pinza regolabile	178 I/190
1	Seghetto	201
1	Forbice per elettricisti	207 S
1	Coltello per elettricisti	216 N
1	Coltello multiuso	220 B
8	Serie di 8 chiavi	252 N/SR8
9	Serie di 9 chiavi	280 S9
8	Serie di 8 chiavi	280 STX/S8

pz	descrizione	art./mis.
6	Chiavi a bussola esagonale con impugnatura/5,5-6-7-8-10-13	299
1	Giravite cerca fase 110-380 Volts	322 F
1	Giravite corto per viti con intaglio/0,8x4x30	325 N
2	Giraviti corti per viti con impronta a croce PHILLIPS/1x30-2x30	325 NPH
3	Giraviti per viti con impronta a croce POZIDRIV-SUPADRIV/0x60-1x80-2x100	325 PZ
1	Scalpello extrapiatto	354
2	Scalpellini per elettricisti/10x200-14x250	359
4	Cacciaspine/2x110-3x130-4x145-5x165	367
1	Bulino	368/4x125
1	Mazzuola	376/35
1	Martello per meccanici	382/300
1	Oliatore	418/70
1	Pinza per fascette	765
4	Fascette per cablaggi/100*2,5x98- 100*3,6x140-100*4,8x360-100*7,8x365	765 EN
1	Punta a tracciare	974
1	Flessometro bimateriale cassa Inox	981 B/3x19
1	Spatola rigida	987 F/50
6	Serie di 6 lime ad ago	991 SE6
1	Pennello	994 A

kg	Cod.		€
9,1	04960071	1	864,51

Contenitori consigliati



001 M



001 P



001Q



003 V



496 I

Assortimento ELETTRTECNICA (57 pz)

pz	descrizione	art./mis.
1	Pinzetta a molla con becchi dritti e perno di guida	042
1	Nastro isolante	073/15x10
5	Giraviti isolati per viti con intaglio/0,4x2,5x50-0,6x3,5x100-0,8x4x125-1x5,5x150-1,2x8x150	094
3	Giraviti isolati per viti con impronta a croce PHILLIPS/0x60-1x80-2x100	094 PH
1	Pinza a becchi piatti lunghi dritti/160	113 A
1	Pinza a becchi mezzotondi lunghissimi dritti	133 A/160
1	Pinza a becchi mezzotondi lunghissimi piegati a 45°	133 AP/160
1	Pinza spellafili	147 N/160
1	Tagliacavi per cavi di rame e alluminio	148 N/10
1	Pinza universale	150 A/180
1	Pinza regolabile	178 I/190
1	Tronchese a tagliente diagonale	185 A/160
1	Seghetto	201
1	Forbice per elettricisti	207 S
1	Coltello per elettricisti	216 N

pz	descrizione	art./mis.
8	Serie di 8 chiavi (6x7÷20x22)	252 N/SR8
9	Serie di 9 chiavi (1,5÷10)	280 S9
6	Chiavi a bussola esagonale con impugnatura/5-5,5-6-7-8-10	299
1	Giravite cerca fase 110-380 Volts	322 F
1	Giraviti a lama lunga per viti con intaglio/0,8x4x300	323 L
1	Giravite reversibile corto lama e PHILLIPS	323 NR
2	Scalpellini per elettricisti/10x200-14x250	359
2	Cacciapine/4x145-6x180	367
1	Bulino	368/4x125
1	Mazzuola	376/35
1	Martello per meccanici	382/300
1	Oliatore	418/70
1	Pinza per capicorda preisolati	747
1	Flessometro bimateriale cassa Inox	981 B/3x19

kg	Cod.		€
7	04960080	1	589,47

Contenitori consigliati

005 V



004 V

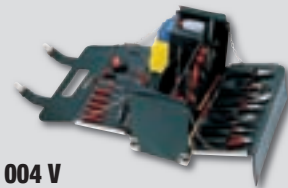

496 L

Assortimento IDRAULICA (25 pz)

pz	descrizione	art./mis.
1	Pinza universale	150 B/180
1	Pinza regolabile	180 C/250
1	Seghetto	201
1	Forbice per telefonisti	209
8	Serie di 8 chiavi (6x7÷20x22)	252 N/SR8
1	Chiave regolabile a rullino	294 A/250
1	Giratubi modello svedese con ganasce a 45° sottili e sagomate	310 N/340-1"
1	Tagliatubi per tubi in rame e lega leggera	V210320
4	Giraviti per viti con intaglio/0,5x3x100-0,8x4x125-1x5,5x150-1,6x8x175	325
2	Giraviti per viti con impronta a croce PHILLIPS/1x80-2x100	325 PH
1	Martello per meccanici	382/500
1	Matita per falegnami	974 M
1	Doppio metro pieghevole in fibra di vetro	980 B/2
1	Spazzola metallica	993 A

kg	Cod.		€
4,5	04960090	1	264,67

Contenitori consigliati

009 V



009 LV



643 V



643 LV





496 M

Assortimento IDRAULICA (50 pz)

pz	descrizione	art./mis.
1	Pinza a becchi mezzotondi lunghissimi diritti	133 A/160
1	Pinza regolabile autobloccante	134/250
1	Pinza universale	150 A/180
1	Pinza regolabile	180 C/250
1	Tronchese a tagliente diagonale	188 A/160
1	Seghetto	200
1	Seghetto	201
1	Cesoia per lamiera	204/250
1	Forbice per telefonisti	209
12	Serie di 12 chiavi (6x7÷20x22)	252 N/SR12
9	Serie di 9 chiavi	280 L/S9
1	Chiave regolabile a rullino	294 A/250
1	Giratubi modello americano	302 N/350-2
1	Giratubi modello leggero con ganasce a 90°	308/225-1 1/2"
1	Tagliatubi per tubi in acciaio e ghisa	V210110
1	Tagliatubi per tubi in rame e lega leggera	V210320

pz	descrizione	art./mis.
4	Giraviti per viti con intaglio/0,5x3x100-0,8x4x125-1x5,5x150-1,6x8x175	325
1	Giravite corto per viti con intaglio/1x5,5x30	325 N
2	Giraviti per viti con impronta a croce PHILLIPS/1x80-2x100	325 PH
1	Scalpo per elettricisti	359/14x200
1	Mazzuola	376/35
1	Martello per meccanici	382/500
1	Matita per falegnami	974 M
1	Doppio metro pieghevole in fibra di vetro	980 B/2
1	Lima piatta	990 M PA/200
1	Lima quadra	990 M PD/200
1	Spazzola metallica	993 A

kg	Cod.		€
15	04960100	1	625,48

Contenitori consigliati



643 LV



009 LV

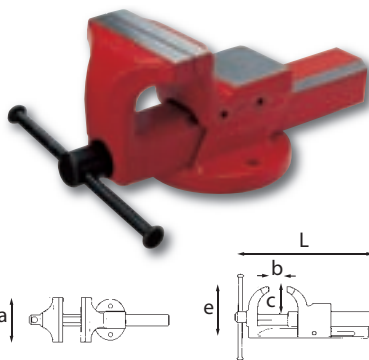

498 B

Morse parallele da banco

- Modello in acciaio interamente forgiato con ganasce e corpo in un solo pezzo
- Ganasca posteriore con piano ad incudine
- Doppia guida prismatica rettificata con viti per la regolazione del parallelismo delle ganasce ed il recupero dei giochi

axbxc mm	e mm	L mm	kg	Cod.		€
100x125x65	125	295	6,9	04980012	1	195,75
125x160x80	147	350	10,7	04980013	1	226,80
150x200x100	175	450	18	04980014	1	319,00



498 GA

Ganasce protettive magnetiche

- Alluminio

L mm	kg	Cod.		€
100	180	Q04980002	1	34,60
125	216	Q04980003	1	36,90
150	252	Q04980004	1	40,40



498 GB

Ganasce protettive magnetiche

- Alluminio con rivestimento in gomma

L mm	kg	Cod.		€
100	180	Q04980012	1	43,80
125	190	Q04980013	1	48,50
150	200	Q04980014	1	51,85

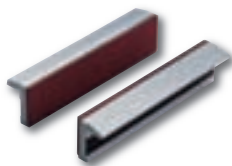

498 GC

Ganasce protettive magnetiche

- Alluminio con rivestimento in fibra

L mm	kg	Cod.		€
100	87	Q04980022	1	43,80
125	99	Q04980023	1	48,50
150	102	Q04980024	1	51,85



498 GD 100

Ganasca stringitubo

- Modello in acciaio per morsa 498 B 100

LxPxH mm	kg	Cod.		€
38x35x47	320	Q04980031	1	39,20



498 GE

Supporto girevole

- Per morsa 498 B 100
- Struttura in acciaio

LxPxH mm	kg	Cod.		€
165x165x50	1,5	Q04980035	1	65,30



501 C1

Banco da lavoro a cassetiera

- Piano di lavoro in legno multistrato, spessore 30 mm
- Cassetiera a sei cassetti con tappeto interno antiscivolo
- Cassetti montati su guide telescopiche ad estrazione totale (portata 120 kg)
- Chiusura di sicurezza a serratura centralizzata
- Ripiano intermedio con bordo posteriore
- Montante forato laterale
- Struttura in lamiera d'acciaio con verniciatura anaforetica
- Dimensioni interne: 4 cassetti 555x555x60 mm
2 cassetti 555x555x140 mm

LxPxH mm	kg Kg	Cod.		€
2000x800x915	138	05010007	1	1.839,25



501 C2

Banco da lavoro a cassetiera

- Stesse caratteristiche del banco 501 C1
- Piano in Medium Density rivestito in lamiera d'acciaio zincata, spessore 30 mm

LxPxH mm	kg Kg	Cod.		€
2000x800x915	171	05010017	1	1.792,15

501 SF60

Divisori a croce

- Per cassetti dei banchi 501
- Lamiera zincata
- Composto da 6 pezzi

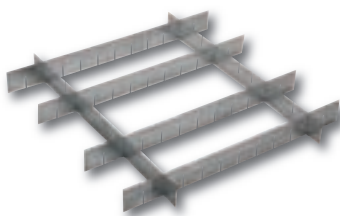

H mm	kg Kg	Cod.		€
60 mm	1,9	Q05010113	1	24,10

501 D1

Banco da lavoro senza cassetti

- Piano in legno multistrato, spessore 36 mm
- Ripiano intermedio con bordo posteriore
- Montante forato laterale
- Struttura in lamiera d'acciaio con verniciatura anaforetica
- Predisposizione per cassetto 501 U140

L mm	H mm	a mm	kg	Cod.		€
1000	915	800	53	05010008	1	537,00
1500	915	800	73	05010009	1	632,00
2000	915	800	98	05010010	1	675,00



501 D2

Banco da lavoro senza cassetti

- Stesse caratteristiche del banco 501 D1
- Piano in Medium Density rivestito in lamiera d'acciaio zincata, spessore 36 mm
- Predisposizione per cassetto 501 U140

L mm	H mm	a mm	kg	Cod.		€
1000	915	800	69	05010018	1	496,15
1500	915	800	96	05010019	1	576,00
2000	915	800	131	05010020	1	630,00



501 U140

Cassetto con guide per banchi 501 D1 e 501 D2

- Serratura per banco inclusa
- Dimensioni interne: 558x558x140 mm

kg	Cod.		€
9	Q05010128	1	139,70



501 M

Coppia di montanti

- Per il montaggio dei pannelli 501 P ai banchi da lavoro

kg	Cod.		€
3,9	Q05010102	1	41,80



501 P

Pannelli forati

- Diametro fori 5 mm
- Lamiera di acciaio, spessore 1,2 mm
- Esecuzione verniciata colore rosso RAL 3020
- Utilizzabile con ganci serie 552÷559 e 5003 SG

misura	dimensioni (mm)	kg	Cod.		€
A	1500x800	13,5	Q05010104	1	136,80
B	2000x800	17,5	Q05010105	1	158,05
C	1000x800	9,5	Q05010103	1	82,50



502 KA1

Kit di ganci e supporti per armadio 502 A1 (66 pz)

Cod.	Icona	€
Q05020020	1	92,13

- Assortimento con supporti in lamiera per chiavi, giraviti, pinze, bussole
- Ganci singoli in acciaio

502 A1

Armadio vuoto - 1 cassetto

- Pannelli forati interni per l'alloggiamento degli utensili
- Cassetto ad estrazione totale montato su guide telescopiche con tappetino interno in gomma antiolio
- Apertura a 180° delle ante
- Chiusura di sicurezza a serratura centralizzata
- Possibilità di ancoraggio a parete o posizionamento sui banchi
- Struttura in lamiera di acciaio con verniciatura epossidica
- Dimensioni armadio aperto 1380x515x810 mm
- Dimensioni interne cassetto: 570x210x60 mm
- Portata massima cassetto: 15 kg
- Superficie disponibile: 0,8 m²
- Ganci e supporti non inclusi nell'armadio vuoto

LxPxH mm	kg	Cod.	Icona	€
720x280x810	31	05020002	1	700,00

502 A1/B5

Armadio con assortimento 496 B5 per autoriparazione (108 pz)

Cod.	Icona	€
05020010	1	1.990,15

502 A1/E6

Armadio con assortimento 496 E6 per industria (123 pz)

Cod.	Icona	€
05020011	1	2.287,84

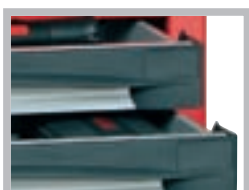

502 KA2

Kit di ganci e supporti per armadio 502 A2 (120 pz)

Cod.	Icona	€
Q05020021	1	165,90

- Assortimento con supporti in lamiera per chiavi, giraviti, pinze, bussole
- Ganci singoli in acciaio

502 A2

Armadio vuoto - 2 cassetti

- Stesse caratteristiche del modello 502 A1
- Ante con pannello forato supplementare
- Dimensioni armadio aperto 1380x515x1000 mm
- Superficie disponibile: 1,8 m²
- Ganci e supporti non inclusi nell'armadio vuoto

LxPxH mm	kg	Cod.	Icona	€
720x280x1000	45	05020004	1	871,00

502 A2/B6

Armadio con assortimento 496 B6 per autoriparazione (139 pz)

Cod.	Icona	€
05020020	1	2.992,81

502 A2/B7

Armadio con assortimento 496 B7 per autoriparazione (198 pz)

Cod.	Icona	€
05020021	1	3.691,78

502 A2/E6

Armadio con assortimento 496 E6 per industria (123 pz)

Cod.	Icona	€
05020025	1	2.458,84

502 A2/E7

Armadio con assortimento 496 E7 per industria (204 pz)

Cod.	Icona	€
05020027	1	3.406,85

502 A2/EP6

Armadio con assortimento 496 EP6 per industria (117 pz)

Cod.	Icona	€
05020026	1	2.547,04



503

Carrello multiuso

- Per il trasporto di materiali pesanti ed ingombranti
- Tappetino in gomma resistente agli olii e ai solventi e maniglia di manovra reclinabile
- Ruote in gomma antiolio (Ø 100 mm): due fisse e due pivotanti (una con freno)
- Struttura in lamiera d'acciaio con verniciatura anaforetica
- Portata massima 250 Kg
- Dimensioni carrello chiuso 745x455x270 mm

LxPxH mm	kg	Cod.		€
790x455x890	14	05030001	1	186,85



511 NV

Carrello OKAY

- Piano di lavoro e piano di appoggio inferiore con tappetini resistenti agli olii ed ai solventi
- Vano centrale con separatori fissi
- Due cassetti interni con sette separatori mobili
- Chiusura di sicurezza con lucchetto
- Maniglie ergonomiche in materiale plastico
- Fianchi laterali predisposti per il montaggio degli accessori opzionali
- Ruote in gomma antiolio (Ø 125 mm): due fisse e due pivotanti (una con freno)
- Struttura in lamiera d'acciaio con verniciatura anaforetica
- Dimensioni interne:
vano 750x430x165 mm
2 cassetti laterali 350x408x60 mm

LxPxH mm	kg	Cod.		€
1020x440x900	49	05110030	1	555,00

511 NA

Carrello con assortimento base 496 A2 (73 pz)

kg	Cod.		€
63	05110031	1	1.232,79



- NUOVA STRUTTURA LATERALE SOLIDA E ROBUSTA
- PREDISPOSTO PER IL MONTAGGIO DEGLI ACCESSORI
- MANIGLIE ERGONOMICHE CON FORI PORTA-GIRAVITI
- RUOTE IN GOMMA ANTIOLIO Ø 125 mm





513 BX6V

Carrello Booster - 6 cassetti

- Piano di lavoro in legno rivestito con lamiera zincata (24 mm)
- Profili anti-danneggiamento sui montanti e sui cassetti
- Cassetti ad estrazione totale montati su guide telescopiche a sfera con tappetini interni in gomma antiolio
- Sistema rapido di apertura dei cassetti con maniglia frontale e chiusura di sicurezza a serratura centralizzata
- Ampio vano con ripiano intermedio e cassetta trasportabile
- Pannelli laterali predisposti per il montaggio di accessori opzionali
- Ruote in gomma antiolio (Ø 150 mm): due fisse e due pivottanti (una con freno)
- Struttura in lamiera d'acciaio con verniciatura epossidica
- Carico statico massimo: 1000 Kg
- Portata massima cassetti: 20 Kg (30 Kg per cassetto h 270 mm)
- Dimensioni interne:
3 cassetti 570x420x60 mm
2 cassetti 570x420x130 mm
1 cassetto 570x420x270 mm

LxPxH mm	kg	Cod.		€
1050x500x1000	103	05130081	1	1.405,00

513 BX6A

Carrello con assortimento 496 B2 per autoriparazione (135 pz)

kg	Cod.		€
130	05130101	1	3.006,59

513 BX6AP

Carrello con assortimento 496 BP2 per autoriparazione (128 pz)

kg	Cod.		€
129	05130102	1	3.042,55

513 BX6C

Carrello con assortimento 496 C1 per carrozzeria (88 pz)

kg	Cod.		€
127	05130103	1	2.638,12

513 BX6I

Carrello con assortimento 496 E3 per industria (165 pz)

kg	Cod.		€
133	05130104	1	3.307,93

513 BX6IP

Carrello con assortimento 496 EP3 per industria (153 pz)

kg	Cod.		€
131	05130105	1	3.257,19



513 BX6LV

Carrello Booster - 6 cassetti

- Modello con piano di lavoro in legno multistrato (24mm)
- Stesse caratteristiche del modello con piano in lamiera zincata

LxPxH mm	kg	Cod.		€
1050x500x1000	103	05130085	1	1.428,00



514 BV

Carrello Bull - 6 cassetti

- Piano di lavoro in legno multistrato
- Cassetti montati su guide telescopiche a sfera ad estrazione totale con tappetini interni di gomma antiolio
- Armadio a due ripiani con chiusura a tapparella
- Due vani porta oggetti e minuteria e due aperti per oggetti ingombranti
- Ruote in gomma antiolio (ø 150 mm): due fisse e due pivotanti
- Maniglia di trasporto con sistema di stazionamento
- Struttura in lamiera d'acciaio con verniciatura anaforetica
- Carico statico massimo: 1000 Kg
- Dimensioni interne: 4 cassetti 570x420x60 mm
1 cassetto 570x420x115 mm
1 cassetto 570x420x190 mm

LxPxH mm	kg	Cod.		€
1265x755x925	148	514001	1	2.241,00

514 BA

Carrello con assortimento 496 B4 per autoriparazione (234 pz)

kg	Cod.		€
190	05140005	1	5.033,02

514 BI

Carrello con assortimento 496 E4 per industria (238 pz)

kg	Cod.		€
193	05140007	1	5.995,72



514 EV

Carrello Bull - 8 cassetti

- Piano di lavoro in legno multistrato
- Cassetti montati su guide telescopiche a sfera ad estrazione totale con tappetini interni di gomma antiolio
- Armadio a due ripiani con chiusura a tapparella
- Quattro vani porta oggetti-minuteria e vano porta rotolo o lattine
- Vano aperto per oggetti ingombranti
- Ruote in gomma antiolio (ø 150 mm): due fisse e due pivotanti
- Maniglia di trasporto con sistema di stazionamento
- Struttura in lamiera d'acciaio con verniciatura anaforetica
- Carico statico massimo: 1000 Kg
- Dimensioni interne: 2 cassetti 570x420x60 mm
2 cassetti 570x420x115 mm
2 cassetti 410x420x60 mm
2 cassetti 410x420x115 mm

LxPxH mm	kg	Cod.		€
1265x755x925	171	514004	1	2.585,00

514 EA

Carrello con assortimento 496 B4 per autoriparazione (234 pz)

kg	Cod.		€
208	05140025	1	5.377,02

514 EI

Carrello con assortimento 496 E4 per industria (238 pz)

kg	Cod.		€
211	05140027	1	6.339,72



514 PR

Portarotolo

gr	Cod.		€
650	514101	1	30,35



518 SX5V

Carrello Sprint - 5 cassetti

- Piano di lavoro in materiale plastico ad alta resistenza
- Cassetti ad estrazione totale montati su guide telescopiche a sfera con tappetini interni in gomma antiolio
- Chiusura di sicurezza a serratura centralizzata
- Pannelli laterali predisposti per il montaggio di accessori opzionali
- Ruote in gomma antiolio (Ø 125 mm): due fisse e due pivotanti (una con freno)
- Struttura in lamiera d'acciaio con verniciatura epossidica
- Carico statico massimo: 800 Kg
- Portata massima cassetti: 20 Kg (30 Kg per cassetto h 270 mm)
- Dimensioni interne:
2 cassetti 570x420x60 mm
2 cassetti 570x420x130 mm
1 cassetto 570x420x270 mm

LxPxH mm	kg	Cod.		€
740x505x980	65	05180093	1	611,00

518 SX5A

Carrello con assortimento 496 B2 per autoriparazione (135 pz)

kg	Cod.		€
91	05180015	1	2.212,59



518 SX6V

Carrello Sprint - 6 cassetti

- Modello a 6 cassetti con le stesse caratteristiche del carrello Sprint 5 cassetti
- Dimensioni interne:
3 cassetti 570x420x60 mm
2 cassetti 570x420x130 mm
1 cassetto 570x420x200 mm

LxPxH mm	kg	Cod.		€
740x505x980	67	05180094	1	706,00

518 SX6A

Carrello con assortimento 496 B2 per autoriparazione (135 pz)

kg	Cod.		€
93	05180025	1	2.307,59

CARRELLO SPRINT: DESIGN E PRESTAZIONI



I carrelli Sprint si caratterizzano per un nuovo piano di lavoro, con bordo anticaduta, in materiale plastico ad alta resistenza e dalla robusta struttura in grado di portar e un carico statico fino a 800 kg.

I cassetti, accessoriati con un tappetino antiscivolo, possono alloggiare il programma di vaschette portautensili USAG, studiato per l'organizzazione del posto di lavoro. La protezione degli utensili è assicurata dalla serratura di sicurezza centralizzata.

Le guide ad estrazione totale consentono un'elevata capacità di carico, assicurando uno scorrimento fluido dei cassetti.

Le ruote robuste e la maniglia ergonomica e compatta integrata nel piano di lavoro garantiscono la massima manovrabilità del carrello.



518 SX7V

Carrello Sprint - 7 cassetti

- Modello a 7 cassetti con le stesse caratteristiche del carrello Sprint 5 cassetti
- Dimensioni interne:
5 cassetti 570x420x60 mm
1 cassetto 570x420x130 mm
1 cassetto 570x420x200 mm

LxPxH mm	kg	Cod.		€
740x505x980	69	05180095	1	800,00

518 SX7A

Carrello con assortimento 496 B2 per autoriparazione (135 pz)

kg	Cod.		€
95	05180035	1	2.401,59

518 SX7I

Carrello con assortimento 496 E1 per industria (94 pz)

kg	Cod.		€
99	05180037	1	1.716,90



519 RX5V

Carrello Racing - 5 cassetti

- Piano di lavoro in materiale plastico ad alta resistenza con maniglia ergonomica integrata, vani portaminuterie, porta-giraviti e fori per pannello.
- Profili anti-danneggiamento sui montanti e sui cassetti
- Cassetti ad estrazione totale montati su guide telescopiche a sfera con tappetini interni in gomma antiolio
- Sistema rapido di apertura dei cassetti con maniglia frontale e chiusura di sicurezza a serratura centralizzata
- Pannelli laterali predisposti per il montaggio di accessori opzionali
- Ruote in gomma antiolio (ø 125 mm): due fisse e due pivotanti (una con freno)
- Struttura in lamiera d'acciaio con verniciatura epossidica
- Carico statico massimo: 900 Kg
- Portata massima cassetti: 20 Kg (30 Kg per cassetto h 270 mm)
- Dimensioni interne:
2 cassetti 570x420x60 mm
2 cassetto 570x420x130 mm
1 cassetto 570x420x270 mm

LxPxH mm	kg	Cod.		€
775x525x970	70	05190213	1	866,00

519 RX5A

Carrello con assortimento 496 B2 per autoriparazione (135 pz)

kg	Cod.		€
97	05190301	1	2.467,59

519 RX5AP

Carrello con assortimento 496 BP2 per autoriparazione (128 pz)

kg	Cod.		€
96	05190304	1	2.503,55

519 RX5I

Carrello con assortimento 496 E1 per industria (94 pz)

kg	Cod.		€
90	05190303	1	1.782,90

519 RX5IP

Carrello con assortimento 496 EP1 per industria (88 pz)

kg	Cod.		€
98,5	05190305	1	1.809,75



519 RX5GV

Carrello Racing - 5 cassetti

LxPxH mm	kg	Cod.		€
775x525x970	70	05190225	1	866,00



519 RX6V

Carrello Racing - 6 cassetti

- Modello a 6 cassetti con le stesse caratteristiche principali del carrello Racing 5 cassetti
- Dimensioni interne:
3 cassetti 570x420x60 mm
2 cassetti 570x420x130 mm
1 cassetto 570x420x200 mm

LxPxH mm	kg	Cod.		€
775x525x970	72	05190214	1	910,00

519 RX6A

Carrello con assortimento 496 B2 per autoriparazione (135 pz)

kg	Cod.		€
99	05190308	1	2.511,59

519 RX6I

Carrello con assortimento 496 E3 per industria (165 pz)

kg	Cod.		€
102	05190313	1	2.812,93



519 RX6GV

Carrello Racing - 6 cassetti

LxPxH mm	kg	Cod.		€
775x525x970	72	05190226	1	910,00

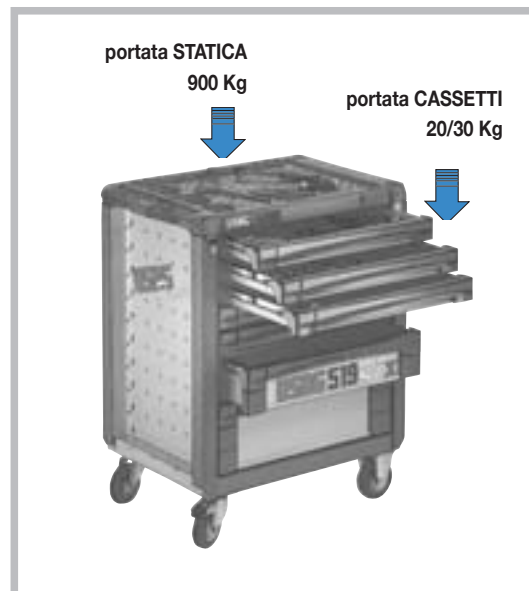

CARRELLO RACING: PIÙ RESISTENZA, PIÙ PROTEZIONE



I carricelli Racing hanno una struttura indeformabile di lamiera d'acciaio che consente di sopportare un carico statico fino a 900 kg. I paracolpi perimetrali e sui frontali dei cassetti evitano i danneggiamenti accidentali in officina, preservando nel contempo l'integrità del carrello.

Il piano di lavoro, realizzato in materiale plastico ad alta resistenza, adatto anche per il fissaggio di una morsa, presenta vani ed alloggiamenti per utensili e minuterie. L'impugnatura ergonomica è integrata nel piano stesso, riducendone l'ingombro e consente un'ottima presa ed una grande manovrabilità.





519 RX7V

Carrello Racing - 7 cassetti

- Piano di lavoro in materiale plastico ad alta resistenza con maniglia ergonomica integrata, vani portaminuterie, porta-giraviti e fori per pannello.
- Profili anti-danneggiamento sui montanti e sui cassetti
- Cassetti ad estrazione totale montati su guide telescopiche a sfera con tappetini interni in gomma antiolio
- Sistema rapido di apertura dei cassetti con maniglia frontale e chiusura di sicurezza a serratura centralizzata
- Pannelli laterali predisposti per il montaggio di accessori opzionali
- Ruote in gomma antiolio (ø 125 mm): due fisse e due pivotanti (una con freno)
- Struttura in lamiera d'acciaio con verniciatura epossidica
- Carico statico massimo: 900 Kg
- Portata massima cassetti: 20 Kg (30 Kg per cassetto h 270 mm)
- Dimensioni interne:
5 cassetti 570x420x60 mm
1 cassetto 570x420x130 mm
1 cassetto 570x420x200 mm

LxPxH mm	kg	Cod.		€
775x525x970	74	05190215	1	984,00



519 RX7A

Carrello con assortimento 496 B2 per autoriparazione (135 pz)

kg	Cod.		€
101	05190315	1	2.585,59

519 RX7AP

Carrello con assortimento 496 BP2 per autoriparazione (128 pz)

kg	Cod.		€
100	05190318	1	2.621,55

519 RX7C

Carrello con assortimento 496 C1 per carrozzeria (88 pz)

kg	Cod.		€
98	05190316	1	2.217,12

519 RX7I

Carrello con assortimento 496 E3 per industria (165 pz)

kg	Cod.		€
101	05190320	1	2.886,93

519 RX7IP

Carrello con assortimento 496 EP3 per industria (153 pz)

kg	Cod.		€
98,5	05190321	1	2.836,19

519 RX7GV

Carrello Racing - 7 cassetti

LxPxH mm	kg	Cod.		€
775x525x970	74	05190227	1	984,00

CARRELLO RACING: DESIGN E FUNZIONALITÀ



L'innovativo sistema di apertura dei cassetti si caratterizza per la semplicità e la rapidità di accesso agli utensili. Le robuste guide telescopiche ad attrito ridotto ammettono un carico fino a 30 kg, facilitando lo scorrimento e l'elevata affidabilità nel tempo. L'apertura totale garantisce una facile accessibilità anche alla parte più interna del cassetto.

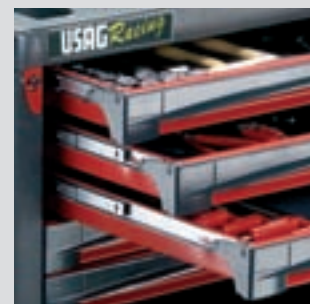



519 RX8V

Carrello Racing - 8 cassetti

- Modello a 8 cassetti con le stesse caratteristiche del carrello Racing 7 cassetti
- Dimensioni interne:
6 cassetti 570x420x60 mm
2 cassetti 570x420x130 mm

LxPxH mm	kg	Cod.		€
775x525x970	76	05190216	1	1.045,00

519 RX8A

Carrello con assortimento 496 B2 per autoriparazione (135 pz)

kg	Cod.		€
103	05190322	1	2.646,59

519 RX8I

Carrello con assortimento 496 E3 per industria (165 pz)

kg	Cod.		€
103	05190327	1	2.947,93



Per assortimenti vedi pagine 116-126



519 RX8GV

Carrello Racing - 8 cassetti

LxPxH mm	kg	Cod.		€
775x525x970	76	05190228	1	1.045,00

CARRELLO RACING: MANOVRABILITÀ OTTIMALE



Il dimensionamento delle ruote consente di sopportare elevati carichi, senza limitare la possibilità di trasferimento della postazione di lavoro. Infatti, la robusta maniglia e la combinazione delle ruote pivotanti e fisse garantiscono una manovrabilità ottimale del carrello, anche su pavimentazioni non omogenee. Il pratico fermo ruota consente di bloccarli nella posizione desiderata, in condizioni di massima sicurezza.





519 RA1

Porta rifiuti

- Per modelli Racing, Sprint, Booster e OKAY

Kg	Cod.	€
3,2	05190207	83,90



519 RA2

Porta documenti

- Per modelli Racing, Sprint, Booster e OKAY

Kg	Cod.	€
1,2	05190208	44,80



519 RA3

Pannello forato

- Per modello Racing

Kg	Cod.	€
5,4	05190209	113,75



519 RA4

Porta rotolo

- Per modelli Racing, Sprint, Booster e OKAY

Kg	Cod.	€
0,8	05190210	43,05



519 RA5

Porta flaconi

- Per modelli Racing, Sprint, Booster e OKAY

Kg	Cod.	€
1,5	05190211	73,30



519 RA6

Top

- Piano di lavoro in legno
- Per modello Racing

Kg	Cod.	€
2,6	05190212	40,45



519 SB

Separatori

- Per modelli Racing, Sprint, Booster e Bull

misura	Cod.	€
50	519022	14,35
100	519023	23,65

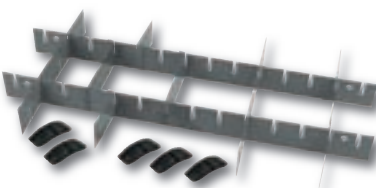

519 SC 50

Separatore a reticolo

- Per modelli Racing, Sprint, Booster e Bull

Kg	Cod.	€
1,5	519024	43,45



519 SKV5

Vaschetta portaminuteria 14 scomparti

LxPxH mm	Cod.	€
415x188x45	Q519024	10,45



519/094H

Assortimento 8 pz

pz	descrizione	art./mis.
5	Giraviti Vip per viti con intaglio/0,6x3,5x75-0,8x4x100-1x5,5x150-1,2x6,5x150-1,2x8x1	094
3	Giraviti Vip per viti con impronta a croce PHILLIPS/0x60-1x80-2x100	094 PH

LxPxH mm	Cod.	€
415x188x45	05190711	74,54

519/094HV

Modulo vuoto

LxPxH mm	Cod.	€
415x188x45	Q05190336	10,95



519/127N

Assortimento 4 pz

pz	descrizione	art./mis.
1	Pinza a becchi dritti per anelli elastici interni	127 N/19÷60
1	Pinza a becchi piegati a 90° per anelli elastici interni	127 PN/19÷60
1	Pinza a becchi dritti per anelli elastici esterni	128 N/19÷60
1	Pinza a becchi piegati a 90° per anelli elastici esterni	128 PN/19÷60

LxPxH mm	Cod.	€
415x188x45	05190716	86,57

519/127NV

Modulo vuoto

LxPxH mm	Cod.	€
415x188x45	Q05190301	10,95



519/150A Assortimento 5 pz

pz	descrizione	art./mis.
1	Pinza a becchi mezzotondi lunghissimi diritti	133 A/160
1	Pinza regolabile autobloccante	134/250
1	Pinza universale	150 A/180
1	Pinza regolabile	180 C/250
1	Tronchese a grande effetto a tagliente diagonale	188 A/160

LxPxH mm	Cod.	€
415x188x45	05190712	131,22

519/150AV Modulo vuoto

LxPxH mm	Cod.	€
415x188x45	Q05190302	10,95



519/200I Assortimento 11 pz

pz	descrizione	art./mis.
1	Seghetto	200 S
1	Forbice per elettricisti	207 S
2	Scalpelli/125-150	362
1	Ugnetto	364/125
2	Punzoni/4x150-3x125	366
1	Bulino	368/4x125
1	Mazzuola	376/35
1	Martello per meccanici	382/500
1	Spessimetro	966/20

LxPxH mm	Cod.	€
415x565x45	05190715	129,03

519/200IV Modulo vuoto

LxPxH mm	Cod.	€
415x188x45	Q05190322	23,05



519/233C Assortimento 12 pz

pz	descrizione/mis.	art.
4	Chiavi a bussola per viti con impronta TORX/T40L-T45L-T55L-T70L	233 1/2" NTX
4	Chiavi a bussola per viti con impronta XZN/6L-8L-10L-12L	233 1/2" NXZN
4	Chiavi a bussola per viti con esagono incassato/5L2-6L-7L-8L	234 1/2" N

LxPxH mm	Cod.	€
415x188x45	05190718	176,07

519/233CV Modulo vuoto

LxPxH mm	Cod.	€
415x188x45	Q05190330	10,95



519/234C Assortimento 22 pz

pz	descrizione/mis.	art.
7	Chiavi a bussola per viti con impronta TORX/T27-T30-T40-T45-T50-T55-T60	233 1/2" NTX
8	Chiavi a bussola per viti con esagono incassato/5-6-7-8-10-12-14-17	234 1/2" N
7	Chiavi a bussola TORX/E10-E12-E14-E16-E18-E20-E24	235 1/2" NTX

LxPxH mm	Cod.	€
415x188x45	05190720	221,68

519/234CV Modulo vuoto

LxPxH mm	Cod.	€
415x188x45	Q05190310	10,95



519/252NA Assortimento 8 pz

pz	descrizione/mis.	art.
8	Chiavi a forchetta doppie/6x7-8x9-10x11-12x13-14x15-16x17-18x19-20x22	252 N

LxPxH mm	Cod.	€
415x188x45	05190722	49,90

519/252NAV Modulo vuoto

LxPxH mm	Cod.	€
415x188x45	Q05190304	10,95



519/252NB Assortimento 4 pz

pz	descrizione/mis.	art.
4	Chiavi a forchetta doppie 21x23-24x27-25x28-30x32	252 N

LxPxH mm	Cod.	€
415x188x45	05190723	52,29

519/252NBV Modulo vuoto

LxPxH mm	Cod.	€
415x188x45	Q05190305	10,95



519/276 Assortimento 8 pz

pz	descrizione/mis.	art.
8	Chiavi a T snodate con bocca esagonale 7-8-10-11-13-14-17-19	276 CE

LxPxH mm	Cod.	€
415x565x45	05190725	215,85

519/276V Modulo vuoto

LxPxH mm	Cod.	€
415x565x45	Q05190323	23,05



519/280 H

Assortimento 7 pz

pz descrizione/mis. **art.**

7 Chiavi maschio esagonale piegate con impugnatura/2-2,5-3-4-5-6-8

LxPxH mm	Cod.	€
415x188x45 mm	05190730	54,38

519/280HV

Modulo vuoto

LxPxH mm	Cod.	€
415x188x45	Q05190335	10,95



519/280T

Assortimento 8 pz

pz descrizione/mis. **art.**

8 Chiavi a T con maschio esagonale/2-2,5-3-4-5-6-8-10

LxPxH mm	Cod.	€
420x380x45	05190727	133,20

519/280TV

Modulo vuoto

LxPxH mm	Cod.	€
415x380x45	Q05190326	18,20



519/283NA

Assortimento 8 pz

pz descrizione/mis. **art.**

8 Chiavi poligonali doppie curvate/6x7-8x9-10x11-12x13-14x15-16x17-18x19-20x22

LxPxH mm	Cod.	€
415x188x45	05190756	84,36

519/283AV

Modulo vuoto

LxPxH mm	Cod.	€
415x188x45	Q05190333	10,95



519/285K

Assortimento 8 pz

pz descrizione/mis. **art.**

8 Chiavi combinate a cricchetto reversibile/8-10-11-12-13-14-17-19

LxPxH mm	Cod.	€
415x188x45	05190721	131,42

519/285KV

Modulo vuoto

LxPxH mm	Cod.	€
415x188x45	Q05190304	10,95



519/285A

Assortimento 21 pz

pz descrizione **art./mis.**

1 Serie di nove chiavi maschio esagonale (1,5÷10) 280 S9
12 Chiavi combinate/7-8-9-10-11-12-13-14-17-19-22-24 285

LxPxH mm	Cod.	€
415x188x45	05190728	123,25

519/285NAV

Modulo vuoto

LxPxH mm	Cod.	€
415x188x45	Q05190306	10,95



519/285NB

Assortimento 6 pz

pz descrizione/mis. **art.**

6 Chiavi combinate/6-15-16-18-27-30 285 N

LxPxH mm	Cod.	€
415x188x45	05190729	80,02

519/285NBV

Modulo vuoto

LxPxH mm	Cod.	€
415x188x45	Q05190307	10,95



519/291N

Assortimento 11 pz

pz descrizione/mis. **art.**

11 Chiavi a pipa passante doppie/8-10-11-12-13-14-15-16-17-18-19 291 N

LxPxH mm	Cod.	€
415x188x45	05190731	174,77

519/291NV

Modulo vuoto

LxPxH mm	Cod.	€
415x188x45	Q05190308	10,95



519/294

Assortimento 9 pz

pz descrizione **art./mis.**

1 Cesoa per lamiera 204/250
1 Chiave regolabili a rullino cromate 294 A/250
6 Cacciaspine/2x110-3x130-4x145-5x165-6x180-8x200 367
1 Flessometro 981 G/2

LxPxH mm	Cod.	€
415x188x45	05190732	95,81

519/294V

Modulo vuoto

LxPxH mm	Cod.	€
415x188x45	Q05190309	10,95



519/297

Assortimento 7 pz

pz	descrizione/mis.	art.
7	Chiavi a bussola snodate con bocca poligonale/6x7-8x9-10x11-12x13-14x15-16x17-18x19	297 N

LxPxH mm	Cod.	€
415x188x45	05190733	1 224,42

519/297V

Modulo vuoto

LxPxH mm	Cod.	€
415x188x45	Q05190311	1 10,95



519/298

Assortimento 8 pz

pz	descrizione/mis.	art.
5	Chiavi a bussola esagonale con impugnatura/6-7-8-10-13	298
3	Chiavi a bussola esagonale lunghe con impugnatura/7-8-10	298 L

LxPxH mm	Cod.	€
415x188x45	05190758	1 85,94

519/298V

Modulo vuoto

LxPxH mm	Cod.	€
415x188x45	Q05190327	1 10,95



519/298SN

Assortimento 8 pz

pz	descrizione/mis.	art.
4	Chiavi a bussola esagonale con impugnatura/6-7-8-10	298
4	Chiavi flessibili a bussola esagonale con impugnatura/6-7-8-10	298 SN

LxPxH mm	Cod.	€
415x188x45	05190759	1 119,18

519/298SNV

Modulo vuoto

LxPxH mm	Cod.	€
415x188x45	Q05190327	1 10,95



519/325H

Assortimento 10 pz

pz	descrizione/mis.	art.
5	Giraviti per viti con intaglio/0,5x3x75-0,8x4x100-1x5,5x125-1,2x6,5x150-1,6x8x175	325
1	Giravite tipo corto per viti con intaglio/0,8x4x30	325 N
1	Giravite tipo corto per viti con impronta a croce PHILLIPS/2x30	325 NPH
3	Giraviti per viti con impronta a croce PHILLIPS/0x60-1x80-2x100	325 PH

LxPxH mm	Cod.	€
415x188x45	05190738	1 69,18

519/325HV

Modulo vuoto

LxPxH mm	Cod.	€
415x188x45	Q05190331	1 10,95



519/325TX

Assortimento 9 pz

pz	descrizione/mis.	art.
5	Giraviti per viti con impronta TORX Tamper Resistant/T10x75-T15x75-T20x100-T25x100-T27x115	325 STX
4	Giraviti per viti con impronta TORX/T6x50-T7x50-T8x50-T9x50	325 TX

LxPxH mm	Cod.	€
415x188x45	05190739	1 92,35

519/325TXV

Modulo vuoto

LxPxH mm	Cod.	€
415x188x45	Q05190332	1 10,95



519/325ZN

Assortimento 10 pz

pz	descrizione	art./mis.
5	Giraviti per viti con intaglio/0,5x3x75-0,8x4x100-1x5,5x125-1,2x6,5x150-1,6x8x175	325
2	Giraviti tipo corto per viti con intaglio/0,8x30-1,2x30	325 N
3	Giraviti per viti con impronta a croce POZIDRIV-SUPADRIV/0x60-1x80-2x100	325 PZ

LxPxH mm	Cod.	€
415x188x45	05190769	1 74,64

519/325ZV

Modulo vuoto

LxPxH mm	Cod.	€
415x188x45	Q05190331	1 10,95



519/366

Assortimento 7 pz

pz	descrizione	art./mis.
1	Scalpello nervato	351/200
2	Scalpellini/125-150	362
1	Ugnetto	364/125
2	Punzoni/3x125-4x150	366
1	Bulino	368/4x125

LxPxH mm	Cod.	€
415x188x45	05190740	1 60,06

519/366V

Modulo vuoto

LxPxH mm	Cod.	€
415x188x45	Q05190312	1 10,95



519/382

Assortimento 2 pz

pz	descrizione	art./mis.
1	Mazzuola	376/35
1	Martello per meccanici	382/500

LxPxH mm	Cod.	€
415x188x45	05190741	1 37,02

519/382V**Modulo vuoto**

LxPxH mm	Cod.		€
415x188x45	Q05190318	1	10,95

**519/613A****Assortimento 28 pz****1/4**

pz	descrizione/mis.	art.
13	Chiavi a bussola con bocca esagonale/ 4-4,5-5-5,5-6-7-8-9-10-11-12-13-14	235 1/4" EN
2	Prolunghe/50-150	236 1/4"
1	Cricchetto reversibile	237 A 1/4"
1	Snodo cardanico	241 1/4"
1	Portabussole con impugnatura	243 1/4"
9	Serie di 9 chiavi (1,5÷10)	280 LTS/S9

LxPxH mm	Cod.		€
415x188x45	05190744	1	140,13

519/613ASI**Assortimento 28 pz****1/4**

pz	descrizione/mis.	art.
13	Chiavi a bussola con bocca esagonale/ 4-4,5-5-5,5-6-7-8-9-10-11-12-13-14	235 1/4" EN
2	Prolunghe/50-150	236 1/4"
1	Cricchetto reversibile	237 1/4" SI
1	Snodo cardanico	241 1/4"
1	Portabussole con impugnatura	243 1/4"
9	Chiavi maschio esagonale lunghe piegate con testa sferica (1,5÷10)	280 LTS

LxPxH mm	Cod.		€
415x188x45	05190745	1	144,23

519/613AV**Modulo vuoto**

LxPxH mm	Cod.		€
415x188x45	Q05190315	1	10,95

**519/613B****Assortimento 21 pz****3/8**

pz	descrizione/mis.	art.
16	Chiavi a bussola con bocca esagonale/ 6-7-8-9-10-11-12-13-14-15-16-17-18-19- 21-22	235 3/8" E
2	Prolunghe/125-250	236 3/8"
1	Cricchetto reversibile	237 A 3/8"
1	Leva a T con attacco quadro scorrevole	240 3/8" N
1	Snodo cardanico	241 3/8"

LxPxH mm	Cod.		€
415x188x45	05190747	1	172,34

519/613BSI**Assortimento 21 pz****3/8**

pz	descrizione/mis.	art.
16	Chiavi a bussola con bocca esagonale/ 6-7-8-9-10-11-12-13-14-15-16-17-18-19- 21-22	235 3/8" E
2	Prolunghe/125-250	236 3/8"
1	Cricchetto reversibile	237 3/8" SI
1	Leva a T con attacco quadro scorrevole	240 3/8" N
1	Snodo cardanico	241 3/8"

LxPxH mm	Cod.		€
415x188x45	05190748	1	179,89

519/613BV**Modulo vuoto**

LxPxH mm	Cod.		€
415x188x45	Q05190314	1	10,95

**519/613CN****Assortimento 22 pz****1/2**

pz	descrizione/mis.	art.
17	Chiavi a bussola con bocca esagonale/ 10-11-12-13-14-15-16-17-18-19-20-21- 22-24-27-30-32	235 1/2" EN
2	Prolunghe/125-250	236 1/2"
1	Cricchetto reversibile	237 A 1/2"
1	Leva a T con attacco quadro scorrevole	240 1/2" N
1	Snodo cardanico	241 1/2"

LxPxH mm	Cod.		€
415x188x45	05190750	1	211,88

519/613CNSI**Assortimento 22 pz****1/2**

pz	descrizione/mis.	art.
17	Chiavi a bussola con bocca esagonale/ 10-11-12-13-14-15-16-17-18-19-20-21- 22-24-27-30-32	235 1/2" EN
2	Prolunghe/125-250	236 1/2"
1	Cricchetto reversibile	237 1/2" SI
1	Leva a T con attacco quadro scorrevole	240 1/2" N
1	Snodo cardanico	241 1/2"

LxPxH mm	Cod.		€
415x188x45	05190751	1	218,63

519/613CV**Modulo vuoto**

LxPxH mm	Cod.		€
415x188x45	Q05190313	1	10,95

**519/960****Assortimento 7 pz**

pz	descrizione	art./mis.
1	Forbice per elettricisti	207 S
1	Cutter	220 B1
1	Calibro a corsoio ventesimale	960
1	Spessimetro	966/20
1	Punta a tracciare	974
1	Riga flessibile graduata	978 A/200
1	Flessometro	981 G/3

LxPxH mm	Cod.		€
415x188x45	05190753	1	122,50

519/960V**Modulo vuoto**

LxPxH mm	Cod.		€
415x188x45	Q05190319	1	10,95

**519/990****Assortimento 5 pz (taglio mezzo dolce)**

pz	descrizione	art./mis.
1	Lima piatta	990 M PA/200
1	Lima mezzotonda	990 M PB/200
1	Lima tonda	990 M PC/200
1	Lima quadra	990 M PD/200
1	Lima triangolare	990 M PE/200

LxPxH mm	Cod.		€
415x188x45	05190754	1	57,17

**519/990B****Assortimento 5 pz (taglio bastardo)**

pz	descrizione	art./mis.
1	Lima piatta	990 B PA/200
1	Lima mezzotonda	990 B PB/200
1	Lima tonda	990 B PC/200
1	Lima quadra	990 B PD/200
1	Lima triangolare	990 B PE/200

LxPxH mm	Cod.		€
415x188x45	05190755	1	56,07

519/990V**Modulo vuoto**

LxPxH mm	Cod.		€
415x188x45	Q05190320	1	10,95

NUOVI MODULI PORTAUTENSILI

Realizzati in polietilene a bassa densità autoestinguente



- Resistenza all'invecchiamento, all'abrasione, agli agenti atmosferici, al calore etc.
- Densità 45 Kg/m³
- Riciclabile
- Isolante termico e acustico
- Antivibrante
- Assorbimento acqua max 0,5 %
- Temperatura di utilizzo: -70 ÷ 105°C

USAG 519 M

UL 94 HF1-2

MVSS.302

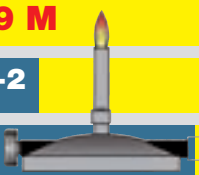

519 M 127 UL 94 HF1-2 - MVSS.302

Assortimento 4 pz

- Fornito con modulo in polietilene autoestinguente e resistente agli olii e solventi

pz	descrizione	art./mis.
1	Pinza a becchi dritti per anelli elastici interni	127 N/19÷60
1	Pinza a becchi piegati a 90° per anelli elastici interni	127 PN/19÷60
1	Pinza a becchi dritti per anelli elastici esterni	128 N/19÷60
1	Pinza a becchi piegati a 90° per anelli elastici esterni	128 PN/19÷60

LxPxH mm	Cod.	€
420x188x44	05190807	106,15

519 M 127V

Modulo vuoto

- Modulo in polietilene autoestinguente

LxPxH mm	Cod.	€
420x188x44	Q05190401	49,90



519 M 150A UL 94 HF1-2 - MVSS.302

Assortimento 5 pz

- Fornito con modulo in polietilene autoestinguente e resistente agli olii e solventi

pz	descrizione	art./mis.
1	Pinza a becchi mezzotondi lunghissimi dritti	133 A/160
1	Pinza regolabile autobloccante	134/250
1	Pinza universale	150 A/180
1	Pinza regolabili	180 C/250
1	Tronchese a grande effetto a tagliente diagonale	188 A/160

LxPxH mm	Cod.	€
420x188x44	05190808	150,80

519 M 150AV

Modulo vuoto

- Modulo in polietilene autoestinguente

LxPxH mm	Cod.	€
420x188x44	Q05190402	49,90



519 M 276 UL 94 HF1-2 - MVSS.302

Assortimento 8 pz

- Fornito con modulo in polietilene autoestinguente e resistente agli olii e solventi

pz	descrizione	art./mis.
8	Chiavi a T snodate con bocca esagonale/7-8-10-12-13-14-17-19	276 CE

LxPxH mm	Cod.	€
420x567x44	05190816	279,45

519 M 276V

Modulo vuoto

- Modulo in polietilene autoestinguente

LxPxH mm	Cod.	€
420x188x44	Q05190423	149,90



519 M 285A UL 94 HF1-2 - MVSS.302

Assortimento 25 pz

- Fornito con modulo in polietilene autoestinguente e resistente agli olii e solventi

pz	descrizione	art./mis.
1	Serie di 9 chiavi maschio esagonale/1,5÷10	280 S9
16	Chiavi combinate/6-7-8-9-10-11-12-13-14-15-16-17-18-19-22-24	285

LxPxH mm	Cod.	€
420x188x44	05190845	174,37

519 M 285AV

Modulo vuoto

- Modulo in polietilene autoestinguente

LxPxH mm	Cod.	€
420x188x44	Q05190437	49,90

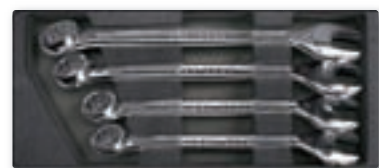

519 M 285B UL 94 HF1-2 - MVSS.302

Assortimento 4 pz

- Fornito con modulo in polietilene autoestinguente e resistente agli olii e solventi

pz	descrizione	art./mis.
4	Chiavi combinate	285/27-28-30-32

LxPxH mm	Cod.	€
420x188x44	05190822	107,60

519 M 285BV

Modulo vuoto

- Modulo in polietilene autoestinguente

LxPxH mm	Cod.		€
420x188x44	Q05190407	1	49,90



519 M 325 H

UL 94 HF1-2 - MVSS.302

Assortimento 10 pz

- Fornito con modulo in polietilene autoestinguente e resistente agli olii e solventi

pz	descrizione	art./mis.
5	Giraviti per viti con intaglio/0,5x3x75-0,8x4x100-1x5,5x125-1,2x6,5x150-1,6x8x175	325
1	Giravite tipo corto per viti con intaglio/0,8x4x30	325 N
1	Giravite tipo corto per viti con impronta a croce PHILLIPS/2x30	325 NPH
3	Giraviti per viti con impronta a croce PHILLIPS/0x60-1x80-2x100	325 PH

LxPxH mm	Cod.		€
420x188x44	05190829	1	88,76

519 M 325HV

Modulo vuoto

- Modulo in polietilene autoestinguente

LxPxH mm	Cod.		€
420x188x44	Q05190431	1	49,90



519 M 366

UL 94 HF1-2 - MVSS.302

Assortimento 11 pz

- Fornito con modulo in polietilene autoestinguente e resistente agli olii e solventi

pz	descrizione	art./mis.
2	Scalpellini	362/125-150
1	Ugnetto	364/125
2	Punzoni	366/3-4
6	Cacciaspine con impugnatura	367 A/2-3-4-5-6-8

LxPxH mm	Cod.		€
420x188x44	05190832	1	115,41

519 M 366V

Modulo vuoto

- Modulo in polietilene autoestinguente

LxPxH mm	Cod.		€
420x188x44	Q05190412	1	49,90



519 M 382

UL 94 HF1-2 - MVSS.302

Assortimento 7 pz

- Fornito con modulo in polietilene autoestinguente e resistente agli olii e solventi

pz	descrizione	art./mis.
1	Scalpello nervato	351/200
3	Cacciaspine/3x130-4x145-5x165	367
1	Bulino	368/4x125
1	Mazzuola	376/35
1	Martello per meccanici manico in graphite	382 F/500

LxPxH mm	Cod.		€
420x188x44	05190833	1	100,27

519 M 382V

Modulo vuoto

- Modulo in polietilene autoestinguente

LxPxH mm	Cod.		€
420x188x44	Q05190418	1	49,90



519 M 613A

UL 94 HF1-2 - MVSS.302

Assortimento 59 pz

- Fornito con modulo in polietilene autoestinguente e resistente agli olii e solventi

pz	descrizione	art./mis.
13	Chiavi a bussola con bocca esagonale/4-4,5-5-5,5-6-7-8-9-10-11-12-13-14	235 1/4" EN
2	Prolunghe/50-150	236 1/4"
1	Cricchetto reversibile	237 A 1/4"
1	Leva a T con attacco quadro scorrevole	240 1/4"
1	Snodo cardanico	241 1/4"
1	Portabussole con impugnatura	243 1/4"
1	Serie di 9 chiavi maschio esagonale (1,5÷10)	280 LTS/S9
1	Bussola portainseriti	684 1/4"
1	Assortimento di inserti in astuccio di plastica (30 pz)	691 S1 1/4"

LxPxH mm	Cod.		€
420x188x44	05190835	1	194,31

519 M 613AV

Modulo vuoto

- Modulo in polietilene autoestinguente

LxPxH mm	Cod.		€
420x188x44	Q05190415	1	49,90



519 M 613C

UL 94 HF1-2 - MVSS.302

Assortimento 22 pz

- Fornito con modulo in polietilene autoestinguente e resistente agli olii e solventi

pz	descrizione	art./mis.
17	Chiavi a bussola con bocca esagonale/10-11-12-13-14-15-16-17-18-19-20-21-22-24-27-30-32	235 1/2" EN
2	Prolunghe/125-250	236 1/2"
1	Cricchetto reversibile	237 A 1/2"
1	Leva a T con attacco quadro scorrevole	240 1/2" N
1	Snodo cardanico	241 1/2"

LxPxH mm	Cod.		€
420x188x44	05190839	1	231,46

519 M 613CV

Modulo vuoto

- Modulo in polietilene autoestinguente

LxPxH mm	Cod.		€
420x188x44	Q05190413	1	49,90



521 RX3V

Carrello Racing - 3 cassetti

- Cassetti laterali ad estrazione totale con divisori interni amovibili e maniglie con sedi per chiavi a T
- Vano intermedio per materiale di grandi dimensioni
- Cassetto frontale H200 mm ad estrazione totale per attrezzatura ingombrante
- Piano di lavoro in materiale plastico ad alta resistenza con impugnatura bimateriale integrata
- Vani porta-minuterie e porta-giraviti
- Profili parashock sui montanti
- Fianchi laterali predisposti per gli accessori optional
- Possibilità di montaggio di due accessori porta-oggetti 521 RA1
- Ruote in gomma antiolio Ø 125 mm
- Struttura in lamiera d'acciaio
- Chiusura con serratura centralizzata
- Carico statico massimo: 500 Kg
- Portata massima cassetti: 50 Kg
- Dimensioni interne:
cassetto frontale 570x420x200 mm
cassetti laterali 335x360x110 mm
vano intermedio 610x480x320 mm
- Dimensioni esterne (aperto): 1740x538x970 mm

LxPxH mm	kg	Cod.		€
803x538x970	60	05210010	1	790,00

521 RX3A

Carrello con assortimento 496 B1 per autoriparazione (86 pz)

kg	Cod.		€
75	05210100	1	1.779,05



521 RA1

Porta oggetti

- Solo per modello 521 RX3V Racing

kg	Cod.		€
1,1	05210200	1	38,00



522 RX4V

Cassettiera Racing - 4 cassetti

- Sovrapponibile ai carrelli 519 RX e 521 RX
- Piano in materiale plastico ad alta resistenza con maniglia ergonomica integrata, vani portaminuterie, porta-giraviti e fori pannello
- Profili anti-danneggiamento sui montanti e sui cassetti
- Cassetti ad estrazione totale montati su guide telescopiche a sfera con tappetini interni in gomma antiolio
- Sistema rapido di apertura dei cassetti con maniglia frontale e chiusura di sicurezza a serratura centralizzata
- Struttura in lamiera d'acciaio con verniciatura epossidica
- Portata massima cassetti: 20 Kg
- Dimensioni interne:
3 cassetti 570x420x60 mm
1 cassetto 570x420x130 mm

LxPxH mm	kg	Cod.		€
780x510x470	45	05220041	1	617,00



522 RX4RV

Cassettiera Racing con ruote - 4 cassetti

- Modello con le stesse caratteristiche del 522 RX4V
- Ruote in gomma antiolio (Ø 100 mm): due fisse e due pivotanti (una con freno)

LxPxH mm	kg	Cod.		€
780x510x620	51	05220046	1	694,00



523 SX4V

Cassettiera Sprint - 4 cassetti

- Sovrapponibile ai carrelli 518 SX
- Piano in materiale plastico ad alta resistenza
- Cassetti ad estrazione totale montati su guide telescopiche a sfera con tappetini interni in gomma antiolio
- Chiusura di sicurezza a serratura centralizzata
- Struttura in lamiera d'acciaio con verniciatura epossidica
- Portata massima cassetti: 20 Kg
- Dimensioni interne:
3 cassetti 570x420x60 mm
1 cassetto 570x420x130 mm

LxPxH mm	kg	Cod.		€
735x510x480	41	05230002	1	545,00



525 V

Cassettiera - 4 cassetti

- Cassetti montati su guide telescopiche
- Vano superiore con due separatori fissi e vaschetta estraibile 531 C
- Chiusura di sicurezza a serratura centralizzata con bloccaggio dei cassetti a coperchio chiuso
- Maniglie laterali incassate
- Struttura in lamiera d'acciaio con verniciatura anaforetica
- Dimensioni interne:
vano superiore 630x280x70 mm
3 cassetti 570x270x47 mm
1 cassetto 570x270x72 mm

LxPxH mm	kg	Cod.		€
650x305x350 mm	20	525101	1	405,10

525 B

Cassettiera con assortimento base 496 A2 (73 pz)

kg	Cod.		€
34	05250005	1	1.082,89



526 V

Cassettera - 6 cassetti

- Modello con le stesse caratteristiche della cassettera 525 V
- Dimensioni interne:
vano superiore 630x280x70 mm
1 cassetto 110x270x47 mm
2 cassetti 200x270x47 mm
2 cassetti 570x270x47 mm
1 cassetto 570x270x72 mm

LxPxH mm	Kg	Cod.		€
650x305x350	21	526001	1	456,55

526 A

Cassettera con assortimento 496 B2 per autoriparazione (135 pz)

Kg	Cod.		€
48	05260003	1	2.058,14

526 B

Cassettera con assortimento base 496 A2 (73 pz)

Kg	Cod.		€
35	05260005	1	1.134,34



527 V

Cassettera - 10 cassetti

- Modello con le stesse caratteristiche della cassettera 525 V
- Dimensioni interne:
vano superiore 630x280x70 mm
1 cassetto 110x270x156 mm
6 cassetti 200x270x47 mm
2 cassetti 570x270x47 mm
1 cassetto 570x270x72 mm

LxPxH mm	Kg	Cod.		€
650x305x460	27	527001	1	567,00

527 A

Cassettera con assortimento 496 B3 per autoriparazione (186 pz)

Kg	Cod.		€
62	05270003	1	2.746,55

527 I

Cassettera con assortimento 496 E3 per industria (165 pz)

Kg	Cod.		€
57	05270010	1	2.469,93



528 V

Cassettiera - 6 cassetti

- Modello con le stesse caratteristiche della cassettera 525 V
- Dimensioni interne:
vano superiore 630x280x70 mm
5 cassetti 570x270x47 mm
1 cassetto 570x270x70 mm

LxPxH mm	kg	Cod.		€
650x305x460	24	528001	1	495,55

528 I

Cassettiera con assortimento 496 E3 per industria (165 pz)

kg	Cod.		€
53	05280010	1	2.398,48

528 IP

Cassettiera con assortimento 496 EP3 per industria (153 pz)

kg	Cod.		€
51	05280011	1	2.347,74

528 MT

Cassettiera con assortimento 496 D1 per movimento terra (151 pz)

kg	Cod.		€
56	05280015	1	2.493,71

528 MTP

Cassettiera con assortimento 496 DP1 per movimento terra (136 pz)

kg	Cod.		€
53	05280016	1	2.425,52



530 V

Cassetta portautensili - 2 cassetti

- Cassetti montati su guide telescopiche
- Vano superiore con vaschetta estraibile 531 C
- Chiusura di sicurezza con clips e lucchetto, con bloccaggio dei cassetti a coperchio chiuso
- Maniglia centrale incassata
- Struttura in lamiera d'acciaio con verniciatura cataforetica
- Dimensioni interne:
vano 510x218x56 mm
1 cassetto 435x190x47 mm
1 cassetto 435x190x72 mm

LxPxH mm	kg	Cod.		€
515x220x240	9	530001	1	183,35

530 BA

Cassetta con assortimento base 496 A1 (47 pz)

kg	Cod.		€
14	05300005	1	595,25



532

Baule portautensili

- Apertura ad arresto a 95°
- Gancio per chiusura a lucchetto
- Struttura in lamiera di acciaio, spessore 1,2 mm

misura	LxPxH mm	kg	Cod.		€
A	520x290x290	6,8	05320005	1	99,10
B	650x350x350	12,5	05320006	1	122,05
C	850x350x350	16	05320007	1	129,60
D	1000x400x450	19	05320008	1	159,80



532 R

Scomparto per baule

- Elemento amovibile in lamiera di acciaio verniciato

misura	per baule	LxPxH mm	kg	Cod.		€
A	A	390x244x50	1,2	Q05320005	1	13,50
B	B - C	500x306x50	1,6	Q05320006	1	16,15
D	D	500x400x50	1,8	Q05320008	1	21,80

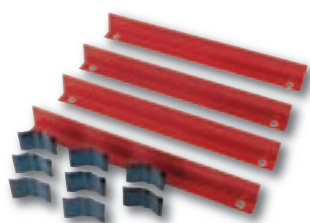

536 A

Separatori

- per modelli 525 V=528 V
- Forniti con molle di bloccaggio

H mm	gr	Cod.		€
30	325	536012	1	15,20

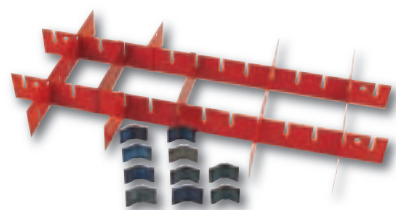

536 B

Separatori a reticolo

- per modelli 525 V=528 V
- Forniti con molle di bloccaggio

H mm	gr	Cod.		€
30	810	536021	1	31,25
50	1350	536022	1	37,85



542

Binari

- Per il fissaggio a parete dei pannelli 545
- Lamiera d'acciaio verniciata

capacità pannelli	L mm	kg	Cod.		€
2	950	1,4	542000	1	19,85
4	1900	2,8	542001	1	40,90



545

Pannello forato

- Diametro fori 5 mm
- Lamiera d'acciaio verniciata, spessore 2 mm

LxPxH mm	kg	Cod.		€
460x2x740	3,3	545001	1	36,35



545 TP

Testata per pannello

- Lamiera d'acciaio verniciata

LxPxH mm	Cod.		€
460x32x80 mm	545002	1	20,25



545 V

Vaschetta per pannello

- Lamiera d'acciaio verniciata

LxPxH mm	gr	Cod.		€
445x27x140	938	545003	1	17,95



547

Piastrina

- Per fissaggio pannello 545 sui binari 542

gr	Cod.		€
15	547001	50	0,38



552 DV

Ganci orientabili dritti

- Acciaio fosfatato

L mm	g gr	Cod.		€
40	15	552181	50	0,85
80	23	552182	50	0,91
100	27	552183	50	0,98
170	40	552184	50	1,06



552 V

Ganci orientabili piegati

- Acciaio fosfatato

L mm	g gr	Cod.		€
40	16	552081	50	0,90
80	24	552082	50	0,93
100	27	552083	50	0,98
170	40	552084	50	1,06



553 V

Ganci piegati

- Acciaio fosfatato

L mm	g gr	Cod.		€
80	26	553181	50	1,27
170	41	553182	50	1,44



554 V

Gancio curvo

- Acciaio fosfatato

L mm	g gr	Cod.		€
30	19	554181	50	1,08



555 V

Gancio semi curvo

- Acciaio fosfatato

L mm	g gr	Cod.		€
45	22	555181	50	1,08



557 V

Ganci a molla

- Acciaio fosfatato

n°	capacità mm	g gr	Cod.		€
1	6÷8	11	557181	50	1,63
2	9÷11	13	557182	50	1,68
3	12÷16	13	557183	50	1,68
4	17÷22	14	557184	50	1,68
5	23÷29	20	557185	20	1,68
6	30÷37	23	557186	20	1,80
7	38÷48	23	557187	20	1,75



559

Supporti per chiavi a bussola

- Materiale plastico

"	g gr	Cod.		€
3/8	3	559013	25	0,43
1/2	3	559012	50	0,43
3/4	10	559011	25	0,49



559 B

Guide in lamiera

- Per supporti 559
- Lamiera d'acciaio verniciata

L mm	g gr	Cod.		€
170	40	559014	5	3,80
250	65	559015	5	4,04
500	130	559016	5	4,60



600 3/8"

Assortimento in cassetta di lamiera (13 pz)

pz	descrizione	art./mis.
2	Prolunghe	236 3/8"/125-150
1	Leva a T con attacco quadro scorrevole	240 3/8" N
1	Snodo cardanico	241 3/8"
9	Chiavi a zampa di gallo	257 3/8"
	10-11-12-13-14-17-19-22-24	

LxPxH mm	g Kg	Cod.		€
320x140x50	1,8	600081	1	202,51



603 N 1/4" E

Assortimento in cassetta di lamiera (14 pz)

pz	descrizione	art./mis.
11	Chiavi a bussola con bocca esagonale	235 1/4" EN
	4-5-5,5-6-7-8-9-10-11-12-13	
1	Prolunga	236 1/4"/100
1	Leva a T con attacco quadro scorrevole	240 1/4"
1	Portabussole con impugnatura	243 1/4"

LxPxH mm	g Kg	Cod.		€
235x90x35	0,7	603003	1	73,62

603 N 1/4" EP

Assortimento in cassetta di lamiera (14 pz)

pz	descrizione/mis.	art.
11	Chiavi a bussola con bocca esagonale	235 1/4" EPN
	5/32-3/16-7/32-1/4-9/32-5/16-11/32-3/8-7/16-1/2-9/16	
1	Prolunga	236 1/4"/100
1	Leva a T con attacco quadro scorrevole	240 1/4"
1	Portabussole con impugnatura	243 1/4"

LxPxH mm	g Kg	Cod.		€
235x90x35	0,7	603004	1	76,59



603 N 3/8" FullContact

Assortimento in cassetta di lamiera con bussole poligonali (12 pz)

pz	descrizione	art./mis.
9	Chiavi a bussola con bocca poligonale 7-8-10-11-12-13-14-17-19	235 3/8"
1	Prolunga	236 3/8"/125
1	Cricchetto reversibile	237 A 3/8"
1	Leva a T con attacco quadro scorrevole	240 3/8" N

LxPxH mm	Kg	Cod.		€
280x100x40	1,5	603020	1	122,89

603 N 3/8" E FullContact

Assortimento in cassetta di lamiera con bussole esagonali (12 pz)

pz	descrizione	art./mis.
9	Chiavi a bussola con bocca esagonale 7-8-10-11-12-13-14-17-19	235 3/8" E
1	Prolunga	236 3/8"/125
1	Cricchetto reversibile	237 A 3/8"
1	Leva a T con attacco quadro scorrevole	240 3/8" N

LxPxH mm	Kg	Cod.		€
280x100x40	1,5	603023	1	122,89

603 N 3/8" ESI FullContact

Assortimento in cassetta di lamiera con bussole esagonali (12 pz)

pz	descrizione	art./mis.
9	Chiavi a bussola con bocca esagonale 7-8-10-11-12-13-14-17-19	235 3/8" E
1	Prolunga	236 3/8"/125
1	Cricchetto reversibile	237 3/8" SI
1	Leva a T con attacco quadro scorrevole	240 3/8" N

LxPxH mm	Kg	Cod.		€
280x100x40	1,5	603025	1	130,44

603 N 3/8" P FullContact

Assortimento in cassetta di lamiera con bussole poligonali (12 pz)

pz	descrizione	art./mis.
9	Chiavi a bussola con bocca poligonale 1/4-5/16-3/8-7/16-1/2-9/16-5/8-11/16-3/4	235 3/8" P
1	Prolunga	236 3/8"/125
1	Cricchetto reversibile	237 A 3/8"
1	Leva a T con attacco quadro scorrevole	240 3/8" N

LxPxH mm	Kg	Cod.		€
280x100x40	1,5	603026	1	130,52

603 N 3/8" SI FullContact

Assortimento in cassetta di lamiera con bussole poligonali (12 pz)

pz	descrizione	art./mis.
9	Chiavi a bussola con bocca poligonale 7-8-10-11-12-13-14-17-19	235 3/8"
1	Prolunga	236 3/8"/125
1	Cricchetto reversibile	237 3/8" SI
1	Leva a T con attacco quadro scorrevole	240 3/8" N

LxPxH mm	Kg	Cod.		€
280x100x40	1,5	603022	1	130,44

603 N 3/8" SIP FullContact

Assortimento in cassetta di lamiera con bussole poligonali (12 pz)

pz	descrizione	art./mis.
9	Chiavi a bussola con bocca poligonale 1/4-5/16-3/8-7/16-1/2-9/16-5/8-11/16-3/4	235 3/8" P
1	Prolunga	236 3/8"/125
1	Cricchetto reversibile	237 3/8" SI
1	Leva a T con attacco quadro scorrevole	240 3/8" N

LxPxH mm	Kg	Cod.		€
280x100x40	1,5	603028	1	138,07



603 N 1/2" FullContact

Assortimento in cassetta di lamiera con bussole poligonali (16 pz)

pz	descrizione	art./mis.
13	Chiavi a bussola con bocca poligonale 10-11-12-13-14-15-16-17-18-19-21-22-24	235 1/2" N
1	Prolunga	236 1/2"/250
1	Cricchetto reversibile	237 A 1/2"
1	Leva a T con attacco quadro scorrevole	240 1/2" N

LxPxH mm	Kg	Cod.		€
325x140x52	3,3	06032015	1	176,87

603 N 1/2" E FullContact

Assortimento in cassetta di lamiera con bussole esagonali (16 pz)

pz	descrizione	art./mis.
13	Chiavi a bussola con bocca esagonale 10-11-12-13-14-15-16-17-18-19-21-22-24	235 1/2" EN
1	Prolunga	236 1/2"/250
1	Cricchetto reversibile	237 A 1/2"
1	Leva a T con attacco quadro scorrevole	240 1/2" N

LxPxH mm	Kg	Cod.		€
325x140x52	3,3	06032010	1	176,87

603 N 1/2" ESI FullContact

Assortimento in cassetta di lamiera con bussole esagonali (16 pz)

pz	descrizione	art./mis.
13	Chiavi a bussola con bocca esagonale 10-11-12-13-14-15-16-17-18-19-21-22-24	235 1/2" EN
1	Prolunga	236 1/2"/250
1	Cricchetto reversibile	237 1/2" SI
1	Leva a T con attacco quadro scorrevole	240 1/2" N

LxPxH mm	Kg	Cod.		€
325x140x52	3,3	06032012	1	183,62

603 N 1/2" SI FullContact

Assortimento in cassetta di lamiera con bussole poligonali (16 pz)

pz	descrizione	art./mis.
13	Chiavi a bussola con bocca poligonale 10-11-12-13-14-15-16-17-18-19-21-22-24	235 1/2" N
1	Prolunga	236 1/2"/250
1	Cricchetto reversibile	237 1/2" SI
1	Leva a T con attacco quadro scorrevole	240 1/2" N

LxPxH mm	Kg	Cod.		€
325x140x52	3,3	06032017	1	183,62



613 1/4" E FullContact

Assortimento in cassetta di lamiera (18 pz)

pz	descrizione	art./mis.
13	Chiavi a bussola con bocca esagonale 4-4,5-5-5,5-6-7-8-9-10-11-12-13-14	235 1/4" EN
1	Prolunga	236 1/4"/50
1	Cricchetto reversibile	237 1/4" SI
1	Leva a T con attacco quadro scorrevole	240 1/4"
1	Snodo cardanico	241 1/4"
1	Portabussole con impugnatura	243 1/4"

LxPxH mm	Kg	Cod.		€
235x90x35	0,9	613587	1	123,31

613 1/4" EN FullContact

Assortimento in cassetta di lamiera (18 pz)

pz	descrizione	art./mis.
13	Chiavi a bussola con bocca esagonale 4-4,5-5-5,5-6-7-8-9-10-11-12-13-14	235 1/4" EN
1	Prolunga	236 1/4"/50
1	Cricchetto reversibile	237 A 1/4"
1	Leva a T con attacco quadro scorrevole	240 1/4"
1	Snodo cardanico	241 1/4"
1	Portabussole con impugnatura	243 1/4"

LxPxH mm	Kg	Cod.		€
235x90x35	0,9	613006	1	119,21

613 1/4" ENP

Assortimento in cassetta di lamiera (17 pz)

pz	descrizione	art./mis.
12	Chiavi a bussola con bocca esagonale 1/8-5/32-3/16-7/32-1/4-9/32-5/16-11/32- 3/8-7/16-1/2-9/16	235 1/4" EPN
1	Prolunga	236 1/4"/50
1	Cricchetto reversibile	237 A 1/4"
1	Leva a T con attacco quadro scorrevole	240 1/4"
1	Snodo cardanico	241 1/4"
1	Portabussole con impugnatura	243 1/4"

LxPxH mm	Kg	Cod.		€
235x90x35	0,9	613007	1	119,51

613 1/4" EP

Assortimento in cassetta di lamiera (17 pz)

pz	descrizione	art./mis.
12	Chiavi a bussola con bocca esagonale 1/8-5/32-3/16-7/32-1/4-9/32-5/16-11/32- 3/8-7/16-1/2-9/16	235 1/4" EPN
1	Prolunga	236 1/4"/50
1	Cricchetto reversibile	237 1/4" SI
1	Leva a T con attacco quadro scorrevole	240 1/4"
1	Snodo cardanico	241 1/4"
1	Portabussole con impugnatura	243 1/4"

LxPxH mm	Kg	Cod.		€
235x90x35	0,9	613588	1	123,61



613 N 3/8"

Assortimento in cassetta di lamiera con bussole poligonali (21 pz)

pz	descrizione	art./mis.
16	Chiavi a bussola con bocca poligonale 6-7-8-9-10-11-12-13-14-15-16-17-18-19- 21-22	235 3/8"
2	Prolunghe	236 3/8"/125-250
1	Cricchetto reversibile	237 A 3/8"
1	Leva a T con attacco quadro scorrevole	240 3/8" N
1	Snodo cardanico	241 3/8"

LxPxH mm	Kg	Cod.		€
340x190x60	2,7	613020	1	195,88

613 N 3/8" E

Assortimento in cassetta di lamiera con bussole esagonali (21 pz)

pz	descrizione	art./mis.
16	Chiavi a bussola con bocca esagonale 6-7-8-9-10-11-12-13-14-15-16-17-18-19- 21-22	235 3/8" E
2	Prolunghe	236 3/8"/125-250
1	Cricchetto reversibile	237 A 3/8"
1	Leva a T con attacco quadro scorrevole	240 3/8" N
1	Snodo cardanico	241 3/8"

LxPxH mm	Kg	Cod.		€
340x190x60	2,7	613023	1	196,04

613 N 3/8" ESI

Assortimento in cassetta di lamiera con bussole esagonali (21 pz)

pz	descrizione	art./mis.
16	Chiavi a bussola con bocca esagonale 6-7-8-9-10-11-12-13-14-15-16-17-18-19- 21-22	235 3/8" E
2	Prolunghe	236 3/8"/125-250
1	Cricchetto reversibile	237 3/8" SI
1	Leva a T con attacco quadro scorrevole	240 3/8" N
1	Snodo cardanico	241 3/8"

LxPxH mm	Kg	Cod.		€
340x190x60	2,7	613025	1	203,59

613 N 3/8" P

Assortimento in cassetta di lamiera con bussole poligonali (16 pz)

pz	descrizione	art./mis.
11	Chiavi a bussola con bocca poligonale 1/4-5/16-3/8-7/16-1/2-9/16-5/8-11/16- 3/4-13/16-7/8	235 3/8" P
2	Prolunghe	236 3/8"/125-250
1	Cricchetto reversibile	237 A 3/8"
1	Leva a T con attacco quadro scorrevole	240 3/8" N
1	Snodo cardanico	241 3/8"

LxPxH mm	Kg	Cod.		€
340x190x60	2,8	613026	1	178,53

613 N 3/8" SI

Assortimento in cassetta di lamiera con bussole poligonali (21 pz)

pz	descrizione	art./mis.
16	Chiavi a bussola con bocca poligonale 6-7-8-9-10-11-12-13-14-15-16-17-18-19- 21-22	235 3/8"
2	Prolunghe	236 3/8"/125-250
1	Cricchetto reversibile	237 3/8" SI
1	Leva a T con attacco quadro scorrevole	240 3/8" N
1	Snodo cardanico	241 3/8"

LxPxH mm	Kg	Cod.		€
340x190x60	2,7	613022	1	203,43

613 N 3/8" SIP

Assortimento in cassetta di lamiera con bussole poligonali (16 pz)

pz	descrizione	art./mis.
11	Chiavi a bussola con bocca poligonale 1/4-5/16-3/8-7/16-1/2-9/16-5/8-11/16- 3/4-13/16-7/8	235 3/8" P
2	Prolunghe	236 3/8"/125-250
1	Cricchetto reversibile	237 3/8" SI
1	Leva a T con attacco quadro scorrevole	240 3/8" N
1	Snodo cardanico	241 3/8"

LxPxH mm	Kg	Cod.		€
340x190x60	2,8	613028	1	186,08



613 N 3/8" EL

Assortimento in cassetta di lamiera con bussole esagonali (15 pz)

pz	descrizione	art./mis.
12	Chiavi a bussola lunghe con bocca esagonale 8-9-10-11-12-13-14-15-16-17-18-19	235 3/8" ELN
2	Prolunghe	236 3/8"/125-250
1	Leva a T con attacco quadro scorrevole	240 3/8" N

LxPxH mm	Kg	Cod.		€
340x190x60	2,4	613101	1	195,29

613 N 3/8" L

Assortimento in cassetta di lamiera con bussole poligonali (15 pz)

pz	descrizione	art./mis.
12	Chiavi a bussola lunghe con bocca poligonale 8-9-10-11-12-13-14-15-16-17-18-19	235 3/8" L N
2	Prolunghe	236 3/8"/125-250
1	Leva a T con attacco quadro scorrevole	240 3/8" N

LxPxH mm	Kg	Cod.		€
340x190x60	2,4	613095	1	195,29



613 N 1/2" SI ^{FullContact}

Assortimento in cassetta di lamiera con bussole poligonali (22 pz)

pz	descrizione	art./mis.
17	Chiavi a bussola con bocca poligonale 10-11-12-13-14-15-16-17-18-19-20-21-22-24-27-30-32	235 1/2" N
2	Prolunghe	236 1/2"/125-250
1	Cricchetto reversibile	237 1/2" SI
1	Leva a T con attacco quadro scorrevole	240 1/2" N
1	Snodo cardanico	241 1/2"

LxPxH mm	kg	Cod.	€
385x220x60	5	06132015	242,64

613 N 1/2" E ^{FullContact}

Assortimento in cassetta di lamiera con bussole esagonali (22 pz)

pz	descrizione	art./mis.
17	Chiavi a bussola con bocca esagonale 10-11-12-13-14-15-16-17-18-19-20-21-22-24-27-30-32	235 1/2" EN
2	Prolunghe	236 1/2"/125-250
1	Cricchetto reversibile	237 A 1/2"
1	Leva a T con attacco quadro scorrevole	240 1/2" N
1	Snodo cardanico	241 1/2"

LxPxH mm	kg	Cod.	€
385x220x60	5	06132010	242,76

613 N 1/2" EI ^{FullContact}

Assortimento in cassetta di lamiera con bussole esagonali (22 pz)

pz	descrizione	art./mis.
17	Chiavi a bussola con bocca esagonale 10-11-12-13-14-15-16-17-18-19-20-21-22-24-27-30-32	235 1/2" EN
2	Prolunghe	236 1/2"/125-250
1	Cricchetto con quadro di manovra scorrevole	237 D 1/2"
1	Leva a T con attacco quadro scorrevole	240 1/2" N
1	Snodo cardanico	241 1/2"

LxPxH mm	kg	Cod.	€
385x220x60	5	06132011	244,41

613 N 1/2" ESI ^{FullContact}

Assortimento in cassetta di lamiera con bussole esagonali (22 pz)

pz	descrizione	art./mis.
17	Chiavi a bussola con bocca esagonale 10-11-12-13-14-15-16-17-18-19-20-21-22-24-27-30-32	235 1/2" EN
2	Prolunghe	236 1/2"/125-250
1	Cricchetto reversibile	237 1/2" SI
1	Leva a T con attacco quadro scorrevole	240 1/2" N
1	Snodo cardanico	241 1/2"

LxPxH mm	kg	Cod.	€
385x220x60	5	06132012	249,51

613 N 1/2" I ^{FullContact}

Assortimento in cassetta di lamiera con bussole poligonali (22 pz)

pz	descrizione	art./mis.
17	Chiavi a bussola con bocca poligonale 10-11-12-13-14-15-16-17-18-19-20-21-22-24-27-30-32	235 1/2" N
2	Prolunghe	236 1/2"/125-250
1	Cricchetto con quadro di manovra scorrevole	237 D 1/2"
1	Leva a T con attacco quadro scorrevole	240 1/2" N
1	Snodo cardanico	241 1/2"

LxPxH mm	kg	Cod.	€
385x220x60	5	06132016	244,29

613 N 1/2" IP ^{FullContact}

Assortimento in cassetta di lamiera con bussole poligonali (20 pz)

pz	descrizione	art./mis.
15	Chiavi a bussola con bocca poligonale 3/8-7/16-1/2-9/16-5/8-11/16-3/4-13/16-7/8-15/16-1-1 1/16-1 1/8-1 3/16-1 1/4	235 1/2" PN
2	Prolunghe	236 1/2"/125-250
1	Cricchetto con quadro di manovra scorrevole	237 D 1/2"
1	Leva a T con attacco quadro scorrevole	240 1/2" N
1	Snodo cardanico	241 1/2"

LxPxH mm	kg	Cod.	€
385x220x60	5	06132021	249,56

613 N 1/2" P ^{FullContact}

Assortimento in cassetta di lamiera con bussole poligonali (20 pz)

pz	descrizione	art./mis.
15	Chiavi a bussola con bocca poligonale 3/8-7/16-1/2-9/16-5/8-11/16-3/4-13/16-7/8-15/16-1-1 1/16-1 1/8-1 3/16-1 1/4	235 1/2" PN
2	Prolunghe	236 1/2"/125-250
1	Cricchetto reversibile	237 A 1/2"
1	Leva a T con attacco quadro scorrevole	240 1/2" N
1	Snodo cardanico	241 1/2"

LxPxH mm	kg	Cod.	€
385x220x60	5	06132020	247,91

613 N 1/2" SI ^{FullContact}

Assortimento in cassetta di lamiera con bussole poligonali (22 pz)

pz	descrizione	art./mis.
17	Chiavi a bussola con bocca poligonale 10-11-12-13-14-15-16-17-18-19-20-21-22-24-27-30-32	235 1/2" N
2	Prolunghe	236 1/2"/125-250
1	Cricchetto reversibile	237 1/2" SI
1	Leva a T con attacco quadro scorrevole	240 1/2" N
1	Snodo cardanico	241 1/2"

LxPxH mm	kg	Cod.	€
385x220x60	5	06132017	249,39

613 N 1/2" SIP ^{FullContact}

Assortimento in cassetta di lamiera con bussole poligonali (20 pz)

pz	descrizione	art./mis.
15	Chiavi a bussola con bocca poligonale 3/8-7/16-1/2-9/16-5/8-11/16-3/4-13/16-7/8-15/16-1-1 1/16-1 1/8-1 3/16-1 1/4	235 1/2" PN
2	Prolunghe	236 1/2"/125-250
1	Cricchetto reversibile	237 1/2" SI
1	Leva a T con attacco quadro scorrevole	240 1/2" N
1	Snodo cardanico	241 1/2"

LxPxH mm	kg	Cod.	€
385x220x60	5	06132022	254,66



613 N 1/2" CL ^{FullContact}

Assortimento in cassetta di lamiera con bussole poligonali (35 pz)

pz	descrizione	art./mis.
10	Chiavi a bussola lunghe con bocca poligonale 10-12-13-14-17-19-22-24-27-30	235 1/2" LN
20	Chiavi a bussola con bocca poligonale 8-9-10-11-12-13-14-15-16-17-18-19-20-21-22-23-24-27-30-32	235 1/2" N
2	Prolunghe	236 1/2"/125-250
1	Cricchetto reversibile	237 A 1/2"
1	Leva a T con attacco quadro scorrevole	240 1/2" N
1	Snodo cardanico	241 1/2"

LxPxH mm	kg	Cod.	€
470x310x75	8,7	06132030	428,08

613 N 1/2" CLI

Assortimento in cassetta di lamiera con bussole poligonali (35 pz)

pz	descrizione	art./mis.
10	Chiavi a bussola lunghe con bocca poligonale 10-12-13-14-17-19-22-24-27-30	235 1/2" LN
20	Chiavi a bussola con bocca poligonale 8-9-10-11-12-13-14-15-16-17-18-19-20-21-22-23-24-27-30-32	235 1/2" N
2	Prolunghe	236 1/2"/125-250
1	Cricchetto semplice con quadro di manovra scorrevole	237 D 1/2"
1	Leva a T con attacco quadro scorrevole	240 1/2" N
1	Snodo cardanico	241 1/2"

LxPxH mm	kg	Cod.		€
470x310x75	8,7	06132031	1	429,73

613 N 1/2" CLSI

Assortimento in cassetta di lamiera con bussole poligonali (35 pz)

pz	descrizione	art./mis.
10	Chiavi a bussola lunghe con bocca poligonale 10-12-13-14-17-19-22-24-27-30	235 1/2" LN
20	Chiavi a bussola con bocca poligonale 8-9-10-11-12-13-14-15-16-17-18-19-20-21-22-23-24-27-30-32	235 1/2" N
2	Prolunghe	236 1/2"/125-250
1	Cricchetto reversibile	237 1/2" SI
1	Leva a T con attacco quadro scorrevole	240 1/2" N
1	Snodo cardanico	241 1/2"

LxPxH mm	kg	Cod.		€
470x310x75	8,7	06132032	1	434,83



613 N 1/2" MP

Assortimento in cassetta di lamiera con bussole poligonali (35 pz)

pz	descrizione	art./mis.
15	Chiavi a bussola con bocca poligonale 10-11-12-13-14-15-16-17-18-19-22-24-27-30-32	235 1/2" N
15	Chiavi a bussola con bocca poligonale 3/8-7/16-1/2-9/16-5/8-11/16-3/4-13/16-7/8-15/16-1-1 1/16-1 1/8-1 3/16-1 1/4	235 1/2" PN
2	Prolunghe	236 1/2"/125-250
1	Cricchetto reversibile	237 A 1/2"
1	Leva a T con attacco quadro scorrevole	240 1/2" N
1	Snodo cardanico	241 1/2"

LxPxH mm	kg	Cod.		€
470x310x75	7,9	06132025	1	360,84

613 N 1/2" MPI

Assortimento in cassetta di lamiera con bussole poligonali (35 pz)

pz	descrizione	art./mis.
15	Chiavi a bussola con bocca poligonale 10-11-12-13-14-15-16-17-18-19-22-24-27-30-32	235 1/2" N
15	Chiavi a bussola con bocca poligonale 3/8-7/16-1/2-9/16-5/8-11/16-3/4-13/16-7/8-15/16-1-1 1/16-1 1/8-1 3/16-1 1/4	235 1/2" PN
2	Prolunghe	236 1/2"/125-250
1	Cricchetto semplice con quadro di manovra scorrevole	237 D 1/2"
1	Leva a T con attacco quadro scorrevole	240 1/2" N
1	Snodo cardanico	241 1/2"

LxPxH mm	kg	Cod.		€
470x310x75	7,9	06132026	1	362,49

613 N 1/2" MPSI

Assortimento in cassetta di lamiera con bussole poligonali (35 pz)

pz	descrizione	art./mis.
15	Chiavi a bussola con bocca poligonale 10-11-12-13-14-15-16-17-18-19-22-24-27-30-32	235 1/2" N
15	Chiavi a bussola con bocca poligonale 3/8-7/16-1/2-9/16-5/8-11/16-3/4-13/16-7/8-15/16-1-1 1/16-1 1/8-1 3/16-1 1/4	235 1/2" PN
2	Prolunghe	236 1/2"/125-250
1	Cricchetto reversibile	237 1/2" SI
1	Leva a T con attacco quadro scorrevole	240 1/2" N
1	Snodo cardanico	241 1/2"

LxPxH mm	kg	Cod.		€
470x310x75	7,9	06132027	1	367,59



613 N 3/4"

Assortimento in cassetta di lamiera con bussole poligonali (17 pz)

pz	descrizione	art./mis.
13	Chiavi a bussola con bocca poligonale 22-23-24-26-27-28-30-32-36-38-41-46-50	235 3/4" N
2	Prolunghe	236 3/4"/200-400
1	Cricchetto reversibile	237 A 3/4"
1	Leva a T con attacco quadro scorrevole	240 3/4" N

LxPxH mm	kg	Cod.		€
570x310x75	13,5	06133015	1	465,00

613 N 3/4" E

Assortimento in cassetta di lamiera con bussole esagonali (17 pz)

pz	descrizione	art./mis.
13	Chiavi a bussola con bocca esagonale 22-23-24-26-27-28-30-32-36-38-41-46-50	235 3/4" EN
2	Prolunghe	236 3/4"/200-400
1	Cricchetto reversibile	237 A 3/4"
1	Leva a T con attacco quadro scorrevole	240 3/4" N

LxPxH mm	kg	Cod.		€
570x310x75	13,5	06133010	1	465,00

613 N 3/4" EI

Assortimento in cassetta di lamiera con bussole esagonali (17 pz)

pz	descrizione	art./mis.
13	Chiavi a bussola con bocca esagonale 22-23-24-26-27-28-30-32-36-38-41-46-50	235 3/4" EN
2	Prolunghe/200-400	236 3/4"
1	Cricchetto con quadro di manovra scorrevole	237 D 3/4"
1	Leva a T con attacco quadro scorrevole	240 3/4" N

LxPxH mm	kg	Cod.		€
570x310x75	13,5	06133011	1	462,40

613 N 3/4" EIP

Assortimento in cassetta di lamiera con bussole esagonali (16 pz)

pz	descrizione	art./mis.
12	Chiavi a bussola con bocca esagonale 7/8-15/16-1-1 1/16-1 1/8-1 1/4-1 5/16-1 7/16-1 1/2-1 5/8-1 13/16-1 7/8	235 3/4" EPN
2	Prolunghe	236 3/4"/200-400
1	Cricchetto con quadro di manovra scorrevole	237 D 3/4"
1	Leva a T con attacco quadro scorrevole	240 3/4" N

LxPxH mm	kg	Cod.		€
570x310x75	13,5	06133021	1	463,45

613 N 3/4" EP

Assortimento in cassetta di lamiera con bussole esagonali (16 pz)

pz	descrizione	art./mis.
12	Chiavi a bussola con bocca esagonale 7/8-15/16-1-1 1/16-1 1/8-1 1/4-1 5/16-1 7/16-1 1/2-1 5/8-1 13/16-1 7/8	235 3/4" EPN
2	Prolunghe	236 3/4"/200-400
1	Cricchetto reversibile	237 A 3/4"
1	Leva a T con attacco quadro scorrevole	240 3/4" N

LxPxH mm	kg	Cod.		€
570x310x75	13,5	06133020	1	466,05

613 N 3/4" ESI

Assortimento in cassetta di lamiera con bussole esagonali (17 pz)

pz	descrizione	art./mis.
13	Chiavi a bussola con bocca esagonale 22-23-24-26-27-28-30-32-36-38-41-46-50	235 3/4" EN
2	Prolunghe	236 3/4"/200-400
1	Cricchetto reversibile	237 3/4" SI
1	Leva a T con attacco quadro scorrevole	240 3/4" N

LxPxH mm	kg	Cod.		€
570x310x75	13,5	06133012	1	489,15

613 N 3/4" ESIP

Assortimento in cassetta di lamiera con bussole esagonali (16 pz)

pz	descrizione	art./mis.
12	Chiavi a bussola con bocca esagonale 7/8-15/16-1-1 1/16-1 1/8-1 1/4-1 5/16-1 7/16-1 1/2-1 5/8-1 13/16-1 7/8	235 3/4" EPN
2	Prolunghe	236 3/4"/200-400
1	Cricchetto reversibile	237 3/4" SI
1	Leva a T con attacco quadro scorrevole	240 3/4" N

LxPxH mm	kg	Cod.		€
570x310x75	13,5	06133022	1	490,20

613 N 3/4" I

Assortimento in cassetta di lamiera con bussole poligonali (17 pz)

pz	descrizione	art./mis.
13	Chiavi a bussola con bocca poligonale 22-23-24-26-27-28-30-32-36-38-41-46-50	235 3/4" N
2	Prolunghe	236 3/4"/200-400
1	Cricchetto con quadro di manovra scorrevole	237 D 3/4"
1	Leva a T con attacco quadro scorrevole	240 3/4" N

LxPxH mm	kg	Cod.		€
570x310x75	13,5	06133016	1	462,40

613 N 3/4" SI

Assortimento in cassetta di lamiera con bussole poligonali (17 pz)

pz	descrizione	art./mis.
13	Chiavi a bussola con bocca poligonale 22-23-24-26-27-28-30-32-36-38-41-46-50	235 3/4" N
2	Prolunghe	236 3/4"/200-400
1	Cricchetto reversibile	237 3/4" SI
1	Leva a T con attacco quadro scorrevole	240 3/4" N

LxPxH mm	kg	Cod.		€
570x310x75	13,5	06133017	1	489,15



613 N 1"

Assortimento in cassetta di lamiera con bussole poligonali (12 pz)

pz	descrizione	art./mis.
8	Chiavi a bussola con bocca poligonale 46-50-55-60-65-70-75-80	235 1 N
2	Prolunghe	236 1/200-400
1	Cricchetto reversibile	237 1 SI
1	Leva a T con attacco quadro scorrevole	240 1 N

LxPxH mm	kg	Cod.		€
570x245x130	24	06134015	1	805,05

613 N 1" E

Assortimento in cassetta di lamiera con bussole esagonali (12 pz)

pz	descrizione	art./mis.
8	Chiavi a bussola con bocca esagonale 46-50-55-60-65-70-75-80	235 1 EN
2	Prolunghe	236 1/200-400
1	Cricchetto reversibile	237 1 SI
1	Leva a T con attacco quadro scorrevole	240 1 N

LxPxH mm	kg	Cod.		€
570x245x130	24	06134010	1	805,05

613 N 1" EP

Assortimento in cassetta di lamiera con bussole esagonali (12 pz)

pz	descrizione	art./mis.
8	Chiavi a bussola con bocca esagonale 1 13/16-2-2 3/16-2 3/8-2 5/8-2 3/4-3-3 1/8	235 1 EPN
2	Prolunghe	236 1/200-400
1	Cricchetto reversibile	237 1 SI
1	Leva a T con attacco quadro scorrevole	240 1 N

LxPxH mm	kg	Cod.		€
570x245x130	24	06134020	1	838,90



614 N 1/4" E

Assortimento in cassetta di lamiera (30 pz)

pz	descrizione	art./mis.
3	Chiavi a bussola per viti con intaglio 0,6x4-1,2x6,5-1,2x8	231 1/4" N
3	Chiavi a bussola per viti con impronta a croce PHILLIPS	232 1/4" NPH/1-2-3
5	Chiavi a bussola per viti con esagono incassato	234 1/4" N/3-4-5-6-8
13	Chiavi a bussola con bocca esagonale 4-4,5-5-5,5-6-7-8-9-10-11-12-13-14	235 1/4" EN
2	Prolunghe	236 1/4"/50-100
1	Cricchetto reversibile	237 A 1/4"
1	Leva a T con attacco quadro scorrevole	240 1/4"
1	Snodo cardanico	241 1/4"
1	Portabussole con impugnatura	243 1/4"

LxPxH mm	kg	Cod.		€
235x125x40	1,2	614011	1	201,68

614 N 1/4" ESI

Assortimento in cassetta di lamiera (30 pz)

pz	descrizione	art./mis.
3	Chiavi a bussola per viti con intaglio 0,6x4-1,2x6,5-1,2x8	231 1/4" N
3	Chiavi a bussola per viti con impronta a croce PHILLIPS	232 1/4" NPH/1-2-3
5	Chiavi a bussola per viti con esagono incassato	234 1/4" N/3-4-5-6-8
13	Chiavi a bussola con bocca esagonale 4-4,5-5-5,5-6-7-8-9-10-11-12-13-14	235 1/4" EN
2	Prolunghe	236 1/4"/50-100
1	Cricchetto reversibile	237 1/4" SI
1	Leva a T con attacco quadro scorrevole	240 1/4"
1	Snodo cardanico	241 1/4"
1	Portabussole con impugnatura	243 1/4"

LxPxH mm	kg	Cod.		€
235x125x40	1,2	614012	1	205,78



614 N 1/4" EL

Assortimento in cassetta di lamiera (44 pz)

pz	descrizione	art./mis.
10	Chiavi a bussola lunghe con bocca esagonale/5-6-7-8-9-10-11-12-13-14	235 1/4" EL
13	Chiavi a bussola con bocca esagonale 4-4,5-5-5,5-6-7-8-9-10-11-12-13-14	235 1/4" EN
3	Prolunghe/50-100-150	236 1/4"
1	Prolunga flessibile	236 1/4" SN
1	Cricchetto reversibile	237 A 1/4"
1	Leva a T con attacco quadro scorrevole	240 1/4"
1	Snodo cardanico	241 1/4"
1	Portabussole con impugnatura	243 1/4"
4	Inseri per viti con intaglio/0,6x4,5-0,8x5,5-1x5,5-1,2x6,5	660
5	Inseri per viti con esagono incassato 2,5-3-4-5-6	660 E
3	Inseri per viti con impronta a croce PHILLIPS	660 PH/1-2-3
1	Bussola portainseri	684/1/4"

LxPxH mm	kg	Cod.		€
420x150x50	2,5	614013	1	280,18

614 N 1/4" ELSI

Assortimento in cassetta di lamiera (44 pz)

pz	descrizione	art./mis.
10	Chiavi a bussola lunghe con bocca esagonale/5-6-7-8-9-10-11-12-13-14	235 1/4" EL
13	Chiavi a bussola con bocca esagonale 4-4,5-5-5,5-6-7-8-9-10-11-12-13-14	235 1/4" EN
3	Prolunghe/50-100-150	236 1/4"
1	Prolunga flessibile	236 1/4" SN
1	Cricchetto reversibile	237 1/4" SI
1	Leva a T con attacco quadro scorrevole	240 1/4"
1	Snodo cardanico	241 1/4"
1	Portabussole con impugnatura	243 1/4"
4	Inseri per viti con intaglio 0,6x4,5-0,8x5,5-1x5,5-1,2x6,5	660
5	Inseri per viti con esagono incassato 2,5-3-4-5-6	660 E
3	Inseri per viti con impronta a croce PHILLIPS	660 PH/1-2-3
1	Bussola portainseri	684/1/4"

LxPxH mm	kg	Cod.		€
420x150x50	2,5	614015	1	284,28



614 N 3/8"

Assortimento in cassetta di lamiera con bussole poligonali (28 pz)

pz	descrizione	art./mis.
6	Chiavi a bussola per viti con esagono incassato/3-4-5-6-8-10	234 3/8" N
17	Chiavi a bussola con bocca poligonale 6-7-8-9-10-11-12-13-14-15-16-17-18-19-20-21-22	235 3/8"
2	Prolunghe	236 3/8"/125-250
1	Cricchetto reversibile	237 A 3/8"
1	Leva a T con attacco quadro scorrevole	240 3/8" N
1	Snodo cardanico	241 3/8"

LxPxH mm	kg	Cod.	€
340x190x60	3	614020	265,60

614 N 3/8" E

Assortimento in cassetta di lamiera con bussole esagonali (28 pz)

pz	descrizione	art./mis.
6	Chiavi a bussola per viti con esagono incassato/3-4-5-6-8-10	234 3/8" N
17	Chiavi a bussola con bocca esagonale/6-7-8-9-10-11-12-13-14-15-16-17-18-19-20-21-22	235 3/8" E
2	Prolunghe	236 3/8"/125-250
1	Cricchetto reversibile	237 A 3/8"
1	Leva a T con attacco quadro scorrevole	240 3/8" N
1	Snodo cardanico	241 3/8"

LxPxH mm	kg	Cod.	€
340x190x60	3	614023	265,88

614 N 3/8" ESI

Assortimento in cassetta di lamiera con bussole esagonali (28 pz)

pz	descrizione	art./mis.
6	Chiavi a bussola per viti con esagono incassato/3-4-5-6-8-10	234 3/8" N
17	Chiavi a bussola con bocca esagonale 6-7-8-9-10-11-12-13-14-15-16-17-18-19-20-21-22	235 3/8" E
2	Prolunghe	236 3/8"/125-250
1	Cricchetto reversibile	237 3/8" SI
1	Leva a T con attacco quadro scorrevole	240 3/8" N
1	Snodo cardanico	241 3/8"

LxPxH mm	kg	Cod.	€
340x190x60	3	614025	273,43

614 N 3/8" SI

Assortimento in cassetta di lamiera con bussole poligonali (28 pz)

pz	descrizione	art./mis.
6	Chiavi a bussola per viti con esagono incassato/3-4-5-6-8-10	234 3/8" N
17	Chiavi a bussola con bocca poligonale 6-7-8-9-10-11-12-13-14-15-16-17-18-19-20-21-22	235 3/8"
2	Prolunghe	236 3/8"/125-250
1	Cricchetto reversibile	237 3/8" SI
1	Leva a T con attacco quadro scorrevole	240 3/8" N
1	Snodo cardanico	241 3/8"

LxPxH mm	kg	Cod.	€
340x190x60	3	614022	273,15



614 N 1/2"

Assortimento in cassetta di lamiera con bussole poligonali (33 pz)

pz	descrizione	art./mis.
8	Chiavi a bussola per viti con esagono incassato/5-6-7-8-10-12-14-17	234 1/2" N
20	Chiavi a bussola con bocca poligonale 8-9-10-11-12-13-14-15-16-17-18-19-20-21-22-23-24-27-30-32	235 1/2" N
2	Prolunghe	236 1/2"/125-250
1	Cricchetto reversibile	237 A 1/2"
1	Leva a T con attacco quadro scorrevole	240 1/2" N
1	Snodo cardanico	241 1/2"

LxPxH mm	kg	Cod.	€
385x220x70	6,2	06142015	337,54

614 N 1/2" E

Assortimento in cassetta di lamiera con bussole esagonali (33 pz)

pz	descrizione	art./mis.
8	Chiavi a bussola per viti con esagono incassato/5-6-7-8-10-12-14-17	234 1/2" N
20	Chiavi a bussola con bocca esagonale 8-9-10-11-12-13-14-15-16-17-18-19-20-21-22-23-24-27-30-32	235 1/2" EN
2	Prolunghe	236 1/2"/125-250
1	Cricchetto reversibile	237 A 1/2"
1	Leva a T con attacco quadro scorrevole	240 1/2" N
1	Snodo cardanico	241 1/2"

LxPxH mm	kg	Cod.	€
385x220x70	6,2	06142010	337,66

614 N 1/2" ESI

Assortimento in cassetta di lamiera con bussole esagonali (33 pz)

pz	descrizione	art./mis.
8	Chiavi a bussola per viti con esagono incassato/5-6-7-8-10-12-14-17	234 1/2" N
20	Chiavi a bussola con bocca esagonale 8-9-10-11-12-13-14-15-16-17-18-19-20-21-22-23-24-27-30-32	235 1/2" EN
2	Prolunghe	236 1/2"/125-250
1	Cricchetto reversibile	237 1/2" SI
1	Leva a T con attacco quadro scorrevole	240 1/2" N
1	Snodo cardanico	241 1/2"

LxPxH mm	kg	Cod.	€
385x220x70	6,2	06142012	344,41

614 N 1/2" SI

Assortimento in cassetta di lamiera con bussole poligonali (33 pz)

pz	descrizione	art./mis.
8	Chiavi a bussola per viti con esagono incassato/5-6-7-8-10-12-14-17	234 1/2" N
20	Chiavi a bussola con bocca poligonale 8-9-10-11-12-13-14-15-16-17-18-19-20-21-22-23-24-27-30-32	235 1/2" N
2	Prolunghe	236 1/2"/125-250
1	Cricchetto reversibile	237 1/2" SI
1	Leva a T con attacco quadro scorrevole	240 1/2" N
1	Snodo cardanico	241 1/2"

LxPxH mm	kg	Cod.	€
385x220x70	6,2	06142017	344,29



614 N 3/8" TX TORX®

Assortimento in cassetta di lamiera (21 pz)

pz	descrizione	art./mis.
7	Chiavi a bussola per viti con impronta TORX T15-T20-T25-T27-T30-T40-T45	233 3/8" NTX
9	Chiavi a bussola TORX/E4-E5-E6-E7-E8-E10-E12-E14-E16	235 3/8" NTX
2	Prolunghe	236 3/8"/125-250
1	Cricchetto reversibile	237 A 3/8"
1	Leva a T con attacco quadro scorrevole	240 3/8" N
1	Snodo cardanico	241 3/8"

LxPxH mm	kg	Cod.	€
340x190x60	2,8	06141040	266,56



614 N 1/2" TX TORX®

Assortimento in cassetta di lamiera (21 pz)

pz	descrizione	art./mis.
9	Chiavi a bussola per viti con impronta TORX T20-T25-T27-T30-T40-T45-T50-T55-T60	233 1/2" NTX
7	Chiavi a bussola TORX/E10-E12-E14-E16-E18-E20-E24	235 1/2" NTX
2	Prolunghe	236 1/2"/125-250
1	Cricchetto reversibile	237 A 1/2"
1	Leva a T con attacco quadro scorrevole	240 1/2" N
1	Snodo cardanico	241 1/2"

LxPxH mm	kg	Cod.		€
360x200x58	4,5	06142040	1	316,61



615 N 1/2" TX TORX®

Assortimento in cassetta di lamiera (14 pz)

pz	descrizione	art./mis.
7	Chiavi a bussola TORX E10-E12-E14-E16-E18-E20-E24	235 1/2" NTX
6	Inseriti per viti con impronta TORX T27-T30-T40-T45-T50-T55	661 TX
1	Bussolle portainseriti/6	685 A

LxPxH mm	kg	Cod.		€
240x90x40	1,2	06152040	1	155,49



618

Giramaschi a cricchetto

- Modello corto a due griffe con cricchetto a funzionamento destrorso, sinistrorso o in posizione fissa

n°	□ mm	L mm	Cod.		€
1	2,6÷5,5	85	618001	5	18,75
2	4,6÷8	110	618002	5	25,20



618 L

Giramaschi a cricchetto

- Modello lungo a due griffe con cricchetto a funzionamento destrorso, sinistrorso o in posizione fissa

n°	□ mm	L mm	Cod.		€
1	2,6÷5,5	255	618101	1	30,90
2	4,6÷8	315	618102	1	35,75



618 A

Ricambio griffe

- Per 618 e 618 L

n°	▲ gr	Cod.		€
1	5	618011	1	2,24
2	11	618012	1	2,78



618 M

DIN 1814

Giramaschi manuali

- Modello manuale con asta di manovra estraibile e parte finale godronata antiscivolo
- Corpo in alluminio con ganasce in acciaio

n°	capacità mm	L mm	Cod.		€
1	M1÷M10	175	06180041	1	7,19
2	M3,5÷M12	277	06180042	1	10,85
3	M5÷M20	375	06180043	1	16,40



622 K/S1

Assortimento per ripristino filetti

- Per il ripristino delle filettature danneggiate M5x0.8 - M6x1 - M8x1.25 - M10x1.5 - M12x1.75
- Composto da Inserti/Maschi/Attrezzi per l'installazione degli inserti/Attrezzi per la rottura del codolo (fino a Ø 8mm)
- Fornito in cassetta di plastica

M	LxPxH mm	Cod.		€
M5÷M12	360x210x50	06220000	1	207,40



622 K12

Kit ripristino filetti per candele

- Per il ripristino delle filettature danneggiate M12-1,25
- Composto da Inserti/Maschio/Attrezzo per l'installazione degli inserti e la rottura del codolo
- Fornito in cassetta di plastica

M	LxPxH mm	Cod.		€
M12x1,25	190x70x30	06220012	1	95,90

622 K14

Kit ripristino filetti per candele

- Per il ripristino delle filettature danneggiate M14-1,25
- Composto da Inserti/Maschio/Attrezzo per l'installazione degli inserti e la rottura del codolo
- Fornito in cassetta di plastica

M	LxPxH mm	Cod.		€
M14x1,25	190x70x30	06220014	1	95,90



622 A

Ricambi inserti

- Confezione da 10 pz.

M	Cod.	€
5	Q06220005	7,70
6	Q06220006	7,70
8	Q06220008	9,35
10	Q06220010	10,45
12	Q06220012	13,20
C12-1/2	Q06220021	21,30
C12-3/4	Q06220022	21,30
14-3/8	Q06220014	14,35
14-3/4	Q06220015	30,25



630 AN

Borsa avvolgibile con assortimento per manutenzione casa (19 pz)

- Borsa in nylon con cinturino

pz	descrizione	art./mis.
1	Pinza universale	150 C/180
1	Pinza regolabile	178 I/240
1	Tenaglia per falegnami	197/200
1	Forbice per elettricisti	207 A
8	Chiavi a forchetta doppie/6x7-8x9-10x11-12x13-14x15-16x17-18x19-20x22	252 N
1	Giravite cerca fase 110-380 Volts	322 F
2	Giraviti per viti con intaglio/0,8x4x100-1x2x6,5x150	323
2	Giraviti per viti con impronta a croce PHILLIPS/1x80-2x100	323 PH
1	Martello per hobbisti	381/300
1	Oliatore	418/70

kg	Cod.	€
2,7	06300010	168,95



630 BN

Borsa avvolgibile con assortimento per manutenzione moto (20 pz)

- Borsa in nylon con cinturino

pz	descrizione	art./mis.
1	Pinza universale	150 C/180
1	Chiave a T snodata per candele	278 N/20,8
7	Serie di sette chiavi	280 S7/(2÷6)
7	Chiavi combinate/8-10-11-13-14-17-19	285
1	Giravite per viti con intaglio ed a croce PHILLIPS	323 R
1	Oliatore	418/70
2	Leve per pneumatici	427/300

kg	Cod.	€
2,2	06300012	165,02



630 CN

Borsa avvolgibile con assortimento per manutenzione auto (18 pz)

- Borsa in nylon con cinturino

pz	descrizione	art./mis.
1	Pinza universale	150 C/180
2	Chiavi a bussola con bocca esagonale	235 1/2" EN/19-21
1	Prolunga	236 1/2" /75
1	Leva a T con attacco quadro scorrevole	240 1/2" N
8	Chiavi a forchetta doppie/6x7-8x9-10x11-12x13-14x15-16x17-18x19-20x22	252 N
1	Chiave a T snodata per candele	278 N/20,8
1	Giravite per viti con intaglio ed a croce PHILLIPS	323 R
1	Martello per meccanici	382/200
1	Oliatore	418/70
1	Chiave per filtri olio	444

kg	Cod.	€
3	06300014	181,58



630 DN

Borsa avvolgibile con assortimento per manutenzione nautica (26 pz)

- Borsa in nylon con cinturino

pz	descrizione	art./mis.
1	Pinza universale	150 C/180
1	Pinza regolabile	178 I/240
1	Forbice per elettricisti	207 A
1	Coltello per elettricisti	216 N
8	Chiavi a forchetta doppie/6x7-8x9-10x11-12x13-14x15-16x17-18x19-20x22	252 N
1	Chiave a T snodata per candele	278 N/20,8
7	Serie di sette chiavi	280 S7/(2÷6)
1	Giravite per viti con intaglio	323/0,8x4x100
1	Giravite per viti con impronta a croce PHILLIPS	323 PH/1x80
1	Giravite per viti con intaglio ed a croce PHILLIPS	323 R
1	Scalpello	362/150
1	Mazzuola	377
1	Chiave per filtri olio	444

kg	Cod.	€
3,2	06300016	220,59



630 EA

Assortimento di 9 utensili per elettricisti

- Marsupio in tessuto poliestere 600 con plastificazione
- Supporto posteriore con gomma spugna e rinforzo in PVC da 15 mm antifuratura
- Moschettone in lega pressofusa anticonduttore
- Cintura in nylon con clips a scatto

pz	descrizione	art./mis.
1	Nastro isolante	073/15x10
1	Pinza universali isolata	085 N/180
2	Giraviti isolati per viti con intaglio 0,5x3x75-0,8x4x100	094
1	Giraviti isolati per viti con impronta a croce PHILLIPS®	094 PH/1x80
1	Giraviti isolati per viti con impronta a croce POZIDRIV® - SUPADRIV®	094 PZ/2x100
1	Forbice per elettricista	207 C
1	Giravite cerca fase 110-380 Volts	322 F
1	Livella in alluminio	984/150

kg	Cod.	€
1	06300017	121,65



630 EN

Borsa pieghevole con assortimento per elettrotecnica (17 pz)

- Borsa in materiale plastico

pz	descrizione	art./mis.
1	Nastro isolante	073/15x10 m
1	Pinza a becchi mezzotondi lunghissimi diritti	133 A/160
1	Pinza spellafili	147 N/160
1	Pinza universale	150 A/160
1	Tronchese a tagliente diagonale	185 A/160
1	Forbice per elettricisti	207 A
1	Chiavi regolabili a rullino cromate	294 A/150
1	Giravite prova circuito 110÷380 Volts	322 C2
4	Giraviti per viti con intaglio/0,5x3x75-0,8x4x100-1x5,5x125-1x2x6,5x150	323
2	Giraviti per viti con impronta a croce PHILLIPS/1x80-2x100	323 PH
1	Scalpello	362/150
1	Bulino	368/4x125
1	Martello per meccanici	382/200

kg	Cod.	€
2,4	06300018	224,32



643 V

Tool box portautensili (vuoto)

- Vaschetta estraibile, scomparti portaminuteria, maniglia ad incasso sul coperchio e chiusure a clip laterali
- Struttura in materiale plastico antiurto con inserti di rinforzo in lamiera

LxPxH mm	kg	Cod.	€
440x250x260	4	06430001	60,85

643 A

Tool box 643V con assortimento (32 pz)

pz	descrizione	art./mis.
1	Pinza universale	150 B/180
1	Pinza regolabile	178/240
1	Tronchese a tagliente diagonale	185 B/160
1	Tenaglia per cementisti	199/225
1	Forbice per elettricisti	207 S
1	Cutter multiuso	220 B
8	Serie di 8 chiavi (6x7-8x9-10x11-12x13-14x15-16x17-18x19-20x22)	252 N/SR8
9	Serie di 9 chiavi (1,5-2-2,5-3-4-5-6-8-10)	280 S9
5	Giraviti per viti con intaglio/0,4x2,5x50-0,5x3x75-0,8x4x100-1x5,5x125-1,2x6,5x150	323
2	Giraviti per viti con impronta a croce PHILLIPS/1x80-2x100	323 PH/1x80-2x100
1	Martello	382/300
1	Flessometro	981 G/2x13

kg	Cod.	€
6,5	06430010	264,44



643 LV

Tool box portautensili lungo (vuoto)

- Versione lunga del tool box 643 V

LxPxH mm	kg	Cod.	€
570x290x275	5	06430002	73,95



646/2V

Cassetta semplice (vuota)

- Vaschetta scorrevole estraibile
- Predisposizione per lucchetto
- Struttura in lamiera d'acciaio con verniciatura anaforetica
- Dimensioni interne: 447x207x102 mm

LxPxH mm	kg	Cod.	€
495x210x230	3	646001	32,30

646/2A

Cassetta 646/2V con assortimento (30 pz)

pz	descrizione	art./mis.
1	Pinza regolabile autobloccante	134/250
1	Pinza universale	150 C/180
1	Pinza regolabile	178 I/240
1	Tronchese a tagliente diagonale	185 C/160
1	Serie di 17 chiavi (6÷22)	285 SE17
1	Chiave regolabile a rullino	294 A/250
3	Giraviti per viti con intaglio/0,5x3x75-0,8x4x100-1,2x6,5x150	323
2	Giraviti per viti con impronta a croce PHILLIPS/1x80-2x100	323 PH
1	Scalpello	362/150
1	Bulino	368/4x125
1	Martello	382/300

kg	Cod.	€
6,5	06460005	332,53

646/2LV

Cassetta semplice lunga (vuota)

- Versione lunga della cassetta 646/2V
- Dimensioni interne: 537x207x102 mm

LxPxH mm	kg	Cod.	€
585x210x230	3,5	646002	36,20



646/3V

Cassetta estensibile a tre scomparti (vuota)

- Predisposizione per lucchetto
- Struttura in lamiera d'acciaio con verniciatura anaforetica
- Dimensioni interne:
vano 447x207x102 mm
scomparti 447x103x52 mm

LxPxH mm	kg	Cod.	€
495x210x270	4,1	646101	37,35

646/3A

Cassetta 646/3V con assortimento (66 pz)

pz	descrizione	art./mis.
1	Pinza universale	150 C/180
1	Pinza regolabile	178 I/240
1	Tronchese a tagliente diagonale	188 C/160
21	Chiavi a bussola con bocca poligonale	235 1/2" N/10÷32 (29 ESCLUSA)
2	Prolunghe	236 1/2"/125-250
1	Leva a T con attacco quadro scorrevole	240 1/2" N
1	Snodo cardanico	241 1/2"
1	Serie di 13 chiavi (6x7÷30x32)	252 N/SR13
1	Serie di 13 chiavi (6x7÷30x32)	283 N/SE13
1	Chiave regolabile a rullino	294 A/250
4	Giraviti per viti con intaglio/0,5x3x75-0,8x4x100-1x5,5x150-1,2x6,5x150	323
2	Giraviti per viti con impronta a croce PHILLIPS/1x80-2x100	323 PH/1x80-2x100
1	Scalpello	362/150
1	Ugnetto	364/150
1	Punzone	366/3x125
1	Bulino	368/4x125
1	Martello	382/300

kg	Cod.	€
10	06460010	678,38

646/3LV

Cassetta estensibile lunga a tre scomparti (vuota)

- Versione lunga della cassetta 646/3V
- Dimensioni interne:
vano 537x207x102 mm
scomparti 537x103x52 mm

LxPxH mm	kg	Cod.	€
585x210x270	4,7	646102	42,45



646/5V

Cassetta estensibile a cinque scomparti (vuota)

- Stesse caratteristiche della cassetta 646/3V
- Dimensioni interne:
vano 447x207x102 mm
scomparti 447x103x52 mm

LxPxH mm	Kg	Cod.	Icona	€
495x210x325	5,9	646201	1	46,60

646/5A

Cassetta 646/5V con assortimento base 496 A2 (73 pz)

Kg	Cod.	Icona	€
20,6	06460015	1	724,39

646/5AP

Cassetta 646/5V con assortimento base 496 AP2 (66 pz)

Kg	Cod.	Icona	€
19,6	06460016	1	731,75

646/5LV

Cassetta estensibile lunga a cinque scomparti (vuota)

- Versione lunga della cassetta 646/5V
- Dimensioni interne:
vano 537x207x102 mm
scomparti 537x103x52 mm

LxPxH mm	Kg	Cod.	Icona	€
585x210x325	6,6	646301	1	52,45



654 V

Armadio a tapparella

- Pannelli forati amovibili
- Tapparella in alluminio con serratura
- Struttura in lamiera d'acciaio con verniciatura anaforetica
- Possibilità di ancoraggio a parete o fissaggio sui banchi

LxPxH mm	Kg	Cod.	Icona	€
1420x190x820	41	654000	1	1.048,00

654 A

Armadio con assortimento 496 B1 per autoriparazione (86 pz)

Kg	Cod.	Icona	€
55	06540005	1	2.093,45

654 I

Armadio con assortimento 496 E1 per industria (94 pz)

Kg	Cod.	Icona	€
60	06540008	1	2.008,08

UNI-ISO 1173 DIN 3126 C 6,3

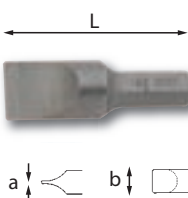

660

UNI ISO 2351 DIN 3127

Inseri per viti con intaglio

- Acciaio speciale altamente legato al Silicio Cromo Vanadio
- Esecuzione sabbiata oliata

axb mm	L mm	Cod.	Icona	€
0,5x4	25	660011	10	2,22
0,6x4,5	25	660012	10	2,22
0,8x5,5	25	660013	10	2,22
1x5,5	25	660014	10	2,22
1,2x6,5	25	660015	10	3,17
1,6x8	25	660016	10	3,17



660 E

UNI ISO 3109 DIN 7426

Inseri per viti con esagono incassato

- Acciaio speciale altamente legato al Silicio Cromo Vanadio
- Esecuzione sabbiata oliata

Ø mm	L mm	Cod.	Icona	€
1,5	25	660408	10	2,27
2	25	660409	10	2,27
2,5	25	660401	10	2,27
3	25	660402	10	2,27
4	25	660403	10	2,27
5	25	660404	10	2,27
6	25	660405	10	2,27
8	25	660406	10	2,27
10	25	660410	10	2,27



660 PH

UNI ISO 8764 DIN 3128

Inseri per viti con impronta a croce PHILLIPS®

- Acciaio speciale altamente legato al Silicio Cromo Vanadio
- Esecuzione sabbiata oliata

n°	L mm	Cod.	Icona	€
0	25	660107	10	1,62
1	25	660101	10	1,62
2	25	660102	10	1,62
3	25	660103	10	1,62
4	32	660105	10	3,17



660 PZ

UNI ISO 8764

Inseri per viti con impronta a croce POZIDRIV® - SUPADRIV®

- Acciaio speciale altamente legato al Silicio Cromo Vanadio
- Esecuzione sabbiata oliata

n°	L mm	Cod.	Icona	€
0	25	660207	10	2,12
1	25	660201	10	2,12
2	25	660202	10	2,12
3	25	660203	10	2,12
4	32	660205	10	3,95



660 TX

Inseri per viti con impronta TORX®

- Acciaio speciale altamente legato al Silicio Cromo Vanadio
- Esecuzione sabbiata oliata

n°	L mm	Cod.	Icona	€
T6	25	660301	10	4,63
T7	25	660302	10	4,51
T8	25	660303	10	4,51
T9	25	660304	10	4,39
T10	25	660305	10	4,39
T15	25	660306	10	4,39
T20	25	660307	10	4,07
T25	25	660308	10	4,07
T27	25	660309	10	4,07
T30	25	660310	10	3,79
T40	25	660311	10	3,68



660 STX

Inserti per viti con impronta TORX® Tamper Resistant®

- Per viti di sicurezza
- Acciaio speciale altamente legato al Silicio Cromo Vanadio
- Esecuzione sabbiata oliata

n°	L mm	Cod.		€
T10	25	660325	5	5,07
T15	25	660326	5	5,07
T20	25	660327	5	4,63
T25	25	660328	5	4,63
T27	25	660329	5	4,63
T30	25	660330	5	4,51
T40	25	660331	5	4,39



660 TPH

UNI ISO 8764 DIN 3128

Inserti per viti con impronta a croce PHILLIPS®

- Rivestimento antiusura al nitrato di Titanio
- Acciaio speciale altamente legato al Silicio Cromo Vanadio
- Esecuzione dorata con attacco sabbiato oliato

n°	L mm	Cod.		€
1	25	660561	10	3,41
2	25	660562	10	3,41
3	25	660563	10	3,41



660 TAPH

UNI ISO 8764 DIN 3128

Inserti per viti con impronta a croce PHILLIPS®

- Rivestimento antiusura al nitrato di Titanio
- Zigrinatura antisfilamento
- Acciaio speciale altamente legato al Silicio Cromo Vanadio
- Esecuzione dorata con attacco sabbiato oliato

n°	L mm	Cod.		€
1	25	660566	10	4,04
2	25	660567	10	4,04
3	25	660568	10	4,04



660 TPZ

UNI ISO 8764

Inserti per viti con impronta a croce POZIDRIV® - SUPADRIV®

- Rivestimento antiusura al nitrato di Titanio
- Acciaio speciale altamente legato al Silicio Cromo Vanadio
- Esecuzione dorata con attacco sabbiato oliato

n°	L mm	Cod.		€
1	25	660571	10	3,53
2	25	660572	10	3,53
3	25	660573	10	3,53

5/16 UNI-ISO 1173 DIN 3126 C 8

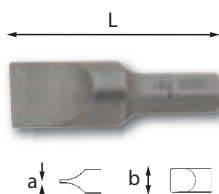

661

UNI ISO 2351 DIN 3127

Inserti per viti con intaglio

- Acciaio speciale altamente legato al Silicio Cromo Vanadio
- Esecuzione sabbiata oliata

axb mm	L mm	Cod.		€
0,8x5,5	41	661001	10	3,12
1x6,5	41	661002	10	3,12
1,2x8	41	661003	10	3,34
1,6x10	41	661004	10	4,04
2x13	41	661005	10	5,28



661 E

UNI ISO 3109 DIN 7426

Inserti per viti con esagono incassato

- Acciaio speciale altamente legato al Silicio Cromo Vanadio
- Esecuzione sabbiata oliata

mm	L mm	Cod.		€
3	30	661401	10	3,07
4	30	661402	10	3,07
5	30	661403	10	3,07
6	30	661404	10	3,07
7	30	661407	10	3,07
8	30	661405	10	3,07
10	30	661406	10	3,07



661 PH

UNI ISO 8764 DIN 3128

Inserti per viti con impronta a croce PHILLIPS®

- Acciaio speciale altamente legato al Silicio Cromo Vanadio
- Esecuzione sabbiata oliata

n°	L mm	Cod.		€
1	32	661101	10	2,51
2	32	661102	10	2,51
3	32	661103	10	2,51
4	38	661104	10	3,34



661 PZ

UNI ISO 8764

Inserti per viti con impronta a croce POZIDRIV® - SUPADRIV®

- Acciaio speciale altamente legato al Silicio Cromo Vanadio
- Esecuzione sabbiata oliata

n°	L mm	Cod.		€
1	32	661201	10	3,17
2	32	661202	10	3,17
3	32	661203	10	3,17
4	38	661204	10	4,63



661 TX

Inserti per viti con impronta TORX®

- Acciaio speciale altamente legato al Silicio Cromo Vanadio
- Esecuzione sabbiata oliata

n°	L mm	Cod.		€
T27	35	661301	10	4,07
T30	35	661302	10	4,07
T40	35	661303	10	4,39
T45	35	661304	10	4,39
T50	35	661305	10	4,63
T55	35	661306	10	4,63

1/4 UNI-ISO 1173 DIN 3126 E 6,3

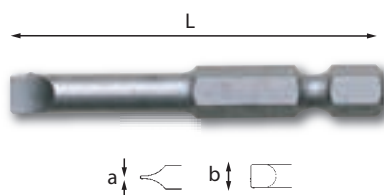

664

UNI ISO 2351 DIN 3127

Inserti per viti con intaglio

- Attacco per l'innesto diretto su avvitatori elettrici e pneumatici
- Acciaio speciale altamente legato al Silicio Cromo Vanadio
- Esecuzione sabbiata oliata

axb mm	L mm	Cod.		€
0,5x3	50	664001	5	3,95
0,6x4	50	664002	5	3,95
0,6x4,5	50	664003	5	3,95
0,8x5	50	664004	5	3,95
0,8x5,5	50	664005	5	3,95
1x6	50	664006	5	4,39
1,2x8	50	664008	5	4,39
1,6x9	50	664009	5	4,39



664 B

Inserti magnetici a bussola per viti ad esagono

- Attacco per l'innesto diretto su avvitatori elettrici e pneumatici
- Acciaio speciale altamente legato al Silicio Cromo Vanadio
- Esecuzione brunita

mm	L mm	Cod.		€
5,5	66	06640002	5	4,18
7	66	06640004	5	4,18
8	66	06640005	5	4,18
10	66	06640007	5	4,65
13	66	06640010	5	5,59



664 E UNI ISO 3109 DIN 7426

Inserti per viti con esagono incassato

- Attacco per l'innesto diretto su avvitatori elettrici e pneumatici
- Acciaio speciale altamente legato al Silicio Cromo Vanadio
- Esecuzione sabbiata oliata

● mm	L mm	Cod.		€
3	50	664301	5	4,63
4	50	664302	5	4,63
5	50	664303	5	4,63
6	50	664304	5	4,63
8	50	664305	5	4,63
10	50	664306	5	4,63



664 PH UNI ISO 8764 DIN 3128

Inserti per viti con impronta a croce PHILLIPS®

- Attacco per l'innesto diretto su avvitatori elettrici e pneumatici
- Acciaio speciale altamente legato al Silicio Cromo Vanadio
- Esecuzione sabbiata oliata

n°	L mm	Cod.		€
1	50	664101	5	3,79
2	50	664102	5	3,79
3	50	664103	5	3,79
4	50	664104	5	4,51
1	75	664106	5	4,51
2	75	664107	5	4,51
1	100	664108	5	4,51
2	100	664109	5	4,51



664 PZ UNI ISO 8764

Inserti per viti con impronta a croce POZIDRIV® - SUPADRIV®

- Attacco per l'innesto diretto su avvitatori elettrici e pneumatici
- Acciaio speciale altamente legato al Silicio Cromo Vanadio
- Esecuzione sabbiata oliata

n°	L mm	Cod.		€
1	50	664201	5	5,07
2	50	664202	5	5,07
3	50	664203	5	5,07
4	50	664204	5	5,85
1	75	664206	5	5,85
2	75	664207	5	5,85
1	100	664208	5	5,85
2	100	664209	5	5,85



664 S4/75

Assortimento in blister (4 pz)

pz	descrizione	art./mis.
1	Inserti per viti con impronta PHILLIPS®	664 PH1-75
1	Inserti per viti con impronta PHILLIPS®	664 PH2-75
1	Inserti per viti con impronta POZIDRIV® - SUPADRIV®	664 PZ1-75
1	Inserti per viti con impronta POZIDRIV® - SUPADRIV®	664 PZ2-75

g	Cod.		€
100	664110	1	11,90

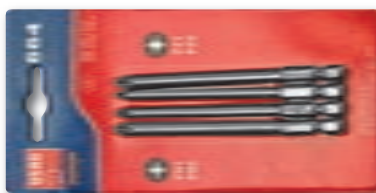

664 S4/100

Assortimento in blister

pz	descrizione	art./mis.
1	Inserti per viti con impronta PHILLIPS®	664 PH1-100
1	Inserti per viti con impronta PHILLIPS®	664 PH2-100
1	Inserti per viti con impronta POZIDRIV® - SUPADRIV®	664 PZ1-100
1	Inserti per viti con impronta POZIDRIV® - SUPADRIV®	664 PZ2-100

g	Cod.		€
120	664210	1	14,90



664 TX

Inserti per viti con impronta TORX®

- Attacco per l'innesto diretto su avvitatori elettrici e pneumatici
- Acciaio speciale altamente legato al Silicio Cromo Vanadio
- Esecuzione sabbiata oliata

n°	L mm	Cod.		€
T10	50	664501	5	5,51
T15	50	664502	5	5,51
T20	50	664503	5	5,51
T25	50	664504	5	5,07
T27	50	664505	5	5,07
T30	50	664506	5	5,07
T40	50	664507	5	5,07



664 Q UNI ISO 3317 DIN 7428

Raccordi portabussole

- Modello con perno di ritegno (IMPACT)
- Attacco per l'innesto diretto su avvitatori elettrici e pneumatici
- Acciaio speciale altamente legato al Silicio Cromo Vanadio
- Esecuzione sabbiata oliata

"	L mm	Cod.		€
1/4	50	664401	5	8,02
3/8	50	664403	5	9,52



664 QS UNI ISO 3317 DIN 7428

Raccordi portabussole

- Modello con sfera di ritegno (MANUALE)
- Attacco per l'innesto diretto su avvitatori elettrici e pneumatici
- Acciaio speciale altamente legato al Silicio Cromo Vanadio
- Esecuzione sabbiata oliata

"	L mm	Cod.		€
1/4	50	06640405	5	8,02
3/8	50	06640406	5	9,52

UNI-ISO 1173 DIN 3126 A 5,5



670 UNI ISO 1173 DIN 7427

Raccordo portainseriti

- Attacco per l'innesto diretto su avvitatori elettrici e pneumatici
- Acciaio speciale altamente legato al Silicio Cromo Vanadio
- Esecuzione sabbiata oliata

"	L mm	Cod.		€
1/4	60	670001	1	10,50



670 MG UNI ISO 1173 DIN 7427

Raccordo portainseriti magnetico

- Attacco per l'innesto diretto su avvitatori elettrici e pneumatici
- Acciaio speciale altamente legato al Silicio Cromo Vanadio
- Esecuzione sabbiata oliata

"	L mm	Cod.		€
1/4	79	670102	1	17,55



672 UNI ISO 1173 DIN 7427
Raccordo portainseri

- Attacco per l'innesto diretto su avvitatori elettrici e pneumatici
- Acciaio speciale altamente legato al Silicio Cromo Vanadio
- Esecuzione sabbata oliata

Ø	L mm	Cod.	€
1/4	60	672001	10,50



672 A UNI ISO 1173 DIN 3126
Raccordo portainseri

- Modello con mandrino a sgancio rapido
- Attacco per l'innesto diretto su avvitatori elettrici e pneumatici
- Acciaio speciale altamente legato al Silicio Cromo Vanadio
- Esecuzione sabbata oliata con ghiera brunita

Ø	L mm	Cod.	€
1/4	51	672201	21,70

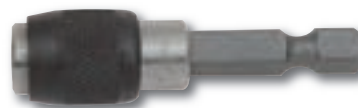

672 AMG UNI ISO 1173 DIN 3126
Raccordo portainseri magnetico

- Modello con mandrino a sgancio rapido
- Attacco per l'innesto diretto su avvitatori elettrici e pneumatici
- Acciaio speciale altamente legato al Silicio Cromo Vanadio
- Esecuzione sabbata oliata con ghiera brunita

Ø	L mm	Cod.	€
1/4	52	672302	26,25



672 MG UNI ISO 1173 DIN 7427
Raccordo portainseri magnetico

- Attacco per l'innesto diretto su avvitatori elettrici e pneumatici
- Acciaio speciale altamente legato al Silicio Cromo Vanadio
- Esecuzione sabbata oliata

Ø	L mm	Cod.	€
1/4	60	672102	12,30

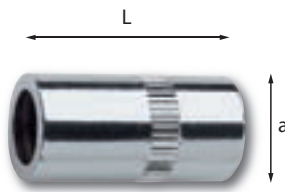

684 UNI ISO 1173-1174 DIN 3126
Bussola portainseri

- Per l'utilizzo degli inserti della serie 660 e 661 su avvitatori manuali
- Acciaio speciale altamente legato al Cromo Vanadio
- Esecuzione cromata lucida

n°	Ø	axL mm	Cod.	€
1	1/4	11x22	684001	10,00
6	1/2	23x37	684006	10,00



685 UNI ISO 1173-1174 DIN 7427
Bussola portainseri

- Per l'utilizzo degli inserti delle serie 660 e 661 su avvitatori elettrici e pneumatici
- Acciaio speciale altamente legato al Cromo Vanadio
- Esecuzione fosfatata

n°	Ø	axL mm	Cod.	€
1	1/4	13x26	685001	9,99
3	3/8	19x32	685003	10,60
4	3/8	19x37	685004	10,60
6	1/2	25x40	685006	11,50

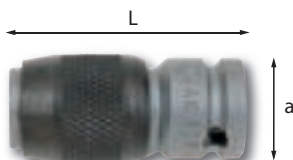

685 A UNI ISO 1173-1174 DIN 3126
Bussola portainseri

- Modello con mandrino a sgancio rapido per l'utilizzo degli inserti delle serie 660 e 661 su avvitatori elettrici e pneumatici
- Acciaio speciale altamente legato al Cromo Vanadio
- Esecuzione sabbata oliata con ghiera brunita

n°	Ø	axL mm	Cod.	€
1	1/4	14x30	685101	26,55
3	3/8	19x43	685103	29,40
4	3/8	20x50	685104	32,10
6	1/2	24x50	685106	39,75

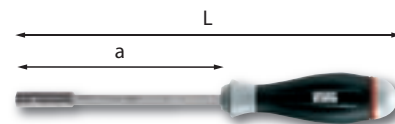

690 AN 1/4"
Portainseri magnetico con impugnatura

- Modello magnetico con lama esagonale
- Impugnatura ergonomica bimatereale
- Corpo in acciaio speciale altamente legato al Cromo Vanadio
- Esecuzione cromata

Ø	a mm	L mm	Cod.	€
1/4	103	220	06900005	11,80



690 1/4" S16
Assortimento in cassetta di lamiera (16 pz)

pz	descrizione	art./mis.
5	Inserti per viti con intaglio/0,6x4,5-0,8x5,5-1x5,5-1,2x6,5-1,6x8	660 E/2,5-3-4-5-6-8
6	Inserti per viti con esagono incassato	660 E/2,5-3-4-5-6-8
4	Inserti per viti con impronta a croce PHILLIPS®	660 PH/0-1-2-3
1	Portainseri magnetico con impugnatura	690 AN 1/4"

LxPxH mm	g	Cod.	€
235x90x35	700	06900011	67,07



690 1/4" TX S12
Assortimento in cassetta di lamiera (12 pz)

pz	descrizione	art./mis.
7	Inserti per viti con impronta TORX® Tamper Resistant®/T10-T15-T20-T25-T27-T30-T40	660 STX
4	Inserti per viti con impronta TORX®	660 TX/T6-T7-T8-T9
1	Portainseri magnetico con impugnatura	690 AN 1/4"

LxPxH mm	g	Cod.	€
240x90x40	600	06900012	92,17



691 AN

Assortimento in astuccio di plastica (10 pz)

pz	descrizione	art./mis.
3	Inseri per viti con intaglio/0,6x4,5-0,8x5,5-1,2x6,5	660
3	Inseri per viti con esagono incassato	660 E/3-4-5
3	Inseri per viti con impronta a croce PHILLIPS®	660 PH/1-2-3
1	Raccordo portainseri magnetico	672 MG

LxPxH mm	g	Cod.	€
115x52x20	120	06910005	34,44



691 NTX TORX®

Assortimento in astuccio di plastica (10 pz)

pz	descrizione/mis.	art.
9	Inseri per viti con impronta TORX®/T8-T9-T10-T15-T20-T25-T27-T30-T40	660 TX
1	Raccordo portainseri magnetico	672 MG

LxPxH mm	g	Cod.	€
115x52x20	120	06910010	52,52



691 S2

Assortimento con cricchetto da 1/4" esagonale

- Composto da portainseri magnetico e 30 inserti

LxPxH mm	g	Cod.	€
165x85x35	200	06910016	62,00



692 1/4" TX TORX®

Assortimento in astuccio di plastica (7 pz)

pz	descrizione	art./mis.
6	Inseri per viti con impronta TORX®/T10-T15-T20-T25-T27-T30	660 TX
1	Raccordo portainseri magnetico	672 MG

g	Cod.	€
100	692083	39,18



692 S11

Assortimento in astuccio di plastica (10 pz)

pz	descrizione	art./mis.
1	Inseri per viti con intaglio	660
1	Inseri per viti con impronta a croce PHILLIPS®	660 PH
1	Inseri per viti con impronta a croce POZIDRIV® - SUPADRIV®	660 PZ
1	Raccordo portainseri magnetico	672 MG

g	Cod.	€
100	06920021	17,90



692 STX/S11

Assortimento in astuccio di plastica (10 pz)

pz	descrizione	art./mis.
1	Inseri per viti con impronta TORX Tamper Resistant®/10-15-27-30	660 STX
2	Inseri per viti con impronta TORX Tamper Resistant®/20-25-40	660 STX
1	Raccordo portainseri magnetico	672 MG

g	Cod.	€
110	06920026	24,16



692 SP1

Assortimento inserti a 5 punte

- Serie inserti con foro centrale per smontaggio misuratori massa aria e pompe iniezione
- Composto da un portainseri (1/4 - 5/16") e da 7 inserti (TS-10 / TS-15 / TS-20 / TS-25 / TS-27 / TS-30 / TS-40)

g	Cod.	€
120	06920001	26,65



692 SP2

Assortimento inserti Ribe con foro (20 pz)

- Serie di 20 inserti corti e lunghi per viti RIBE con Foro composte da:
- Ribe con foro (M4-5-6-7-8-9-10-12-13 L=30mm) (M4-5-6-7-8-9-10-12-13 L=75mm)
- Attacco da 10mm
- Due adattatori 3/8" - 1/2"
- Fornito in cassetta metallica con termoformato interno

LxPxH mm	Kg	Cod.	€
300x150x50	1,4	06920031	76,90



692 SP3

Assortimento inserti Ribe con foro - XZN - TORX® Tamper Resistant® (40 pz)

- Serie di 40 inserti corti e lunghi per viti RIBE con Foro, XZN, TORX Tamper Resistant® composte da:
- Ribe con foro (M5-6-7-8-9-10-12 L=30mm) (M5-6-7-8-9-10-12 L=75mm)
- XZN (M5-6-8-10-12 L=30mm) (M5-6-8-10-12 L=75mm)
- TORX Tamper Resistant® (STX20-25-30-40-45-50-55 L=30mm) (STX20-25-30-40-45-50-55 L=75mm)
- Attacco da 10mm
- Due adattatori 3/8" - 1/2"
- Fornito in cassetta metallica con termoformato interno

LxPxH mm	Kg	Cod.	€
340x170x40	2,2	06920032	98,50

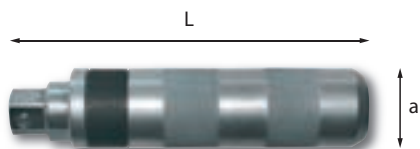

695 1/2"

Giravite a percussione

- Per lo sbloccaggio di viti ossidate o incrostate
- Inversione del senso di torsione mediante rotazione dell'impugnatura
- Acciaio speciale altamente legato al Cromo Vanadio
- Esecuzione zincocromatata

L mm	a mm	Cod.		€
145	34	695001	1	38,40



700 1/2"

Assortimento in cassetta di lamiera (6 pz)

pz	descrizione	art./mis.
2	Inseriti per viti con intaglio	661/1,2x8-1,6x10
2	Inseriti per viti con impronta a croce PHILLIPS®	661 PH/2-3
1	Bussole portainseri	685/6
1	Giravite a percussione	695 1/2"

LxPxH mm	kg	Cod.		€
200x65x35	1,2	700081	1	71,30

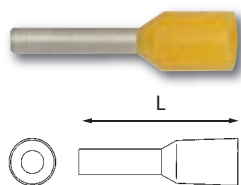

705 CE

Terminali a puntale

- Rame elettrolitico stagnato
- Confezione da 100 pezzi

max mm²	colore	L mm	Cod.		€
0,25	celeste	11	705003	1	7,37
0,34	turchese	11	705004	1	7,37
0,5	arancio	14	705005	1	3,61
0,75	bianco	15	705006	1	3,61
1	giallo	15	705007	1	3,61
1,5	rosso	15	705008	1	3,61
2,5	blu	15	705009	1	4,89
4	grigio	17	705010	1	7,37
6	nero	20	705011	1	11,45

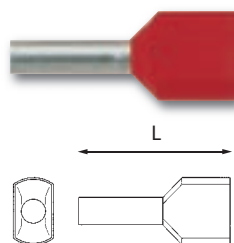

706 CE

Terminali a puntale a doppio invito

- Rame elettrolitico stagnato
- Confezione da 100 pezzi

max mm²	colore	L mm	Cod.		€
2x0,5	bianco	15	706005	1	7,37
2x0,75	grigio	15	706006	1	7,37
2x1	rosso	15	706007	1	9,14
2x1,5	nero	16	706008	1	9,14
2x2,5	blu	18	706009	1	9,14

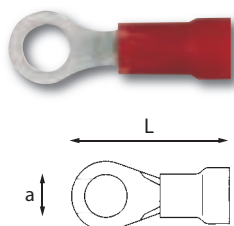

709 CE

Terminali ad occhiello

- Rame elettrolitico stagnato
- Confezione da 100 pezzi

a mm	max mm²	L mm	Cod.		€
3	1	18	709003	1	14,30
4	1	20	709005	1	16,45
5	1	21	709006	1	16,80

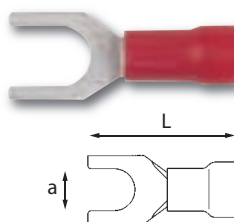

709 F CE

Terminali a forcella

- Rame elettrolitico stagnato
- Confezione da 100 pezzi

a mm	max mm²	L mm	Cod.		€
3	1	21	709103	1	14,30
4	1	21	709105	1	16,45
5	1	21	709106	1	16,80

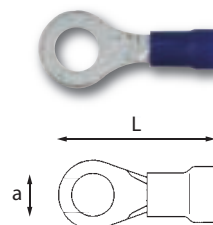

711 CE

Terminali ad occhiello

- Rame elettrolitico stagnato
- Confezione da 100 pezzi

a mm	max mm²	L mm	Cod.		€
4	2,5	20	711003	1	18,10
5	2,5	23	711004	1	19,95
6	2,5	28	711005	1	21,55
8	2,5	28	711006	1	25,75

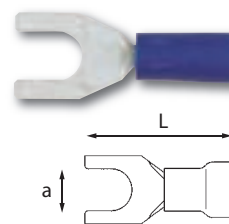

711 F CE

Terminali a forcella

- Rame elettrolitico stagnato
- Confezione da 100 pezzi

a mm	max mm²	L mm	Cod.		€
4	2,5	21	711103	1	18,10
5	2,5	21	711104	1	19,95

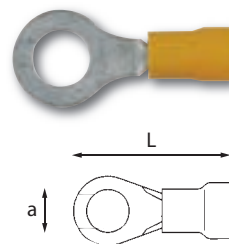

713 CE

Terminali ad occhiello

- Rame elettrolitico stagnato
- Confezione da 100 pezzi

a mm	max mm²	L mm	Cod.		€
5	6	26	713003	1	32,65
6	6	32	713004	1	32,65
8	6	34	713005	1	39,50
10	6	34	713006	1	48,50

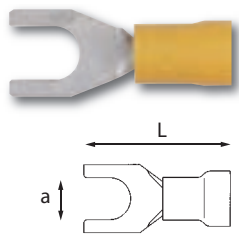

713 F CE

Terminali a forcella

- Rame elettrolitico stagnato
- Confezione da 100 pezzi

a mm	max mm ²	L mm	Cod.	€
5	6	24	713103	32,65
6	6	31	713104	32,65

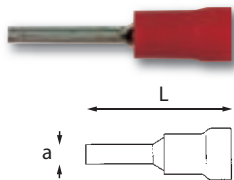

716 CE

Puntalino

- Rame elettrolitico stagnato
- Confezione da 100 pezzi

a mm	max mm ²	L mm	Cod.	€
1,9	1	22	716001	9,99

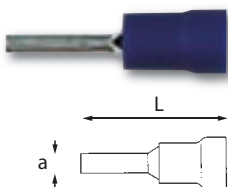

717 CE

Puntalino

- Rame elettrolitico stagnato
- Confezione da 100 pezzi

a mm	max mm ²	L mm	Cod.	€
1,9	2,5	22	717001	13,85

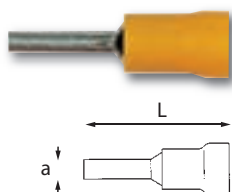

718 CE

Puntalino

- Rame elettrolitico stagnato
- Confezione da 100 pezzi

a mm	max mm ²	L mm	Cod.	€
2,7	6	26	718001	20,55

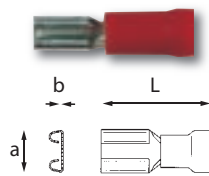

719 CE

Terminali con innesto femmina

- Ottone stagnato
- Confezione da 100 pezzi

a mm	b mm	max mm ²	L mm	Cod.	€
2,8	0,8	1	19	719002	14,95
6,3	0,8	1	21	719004	17,05

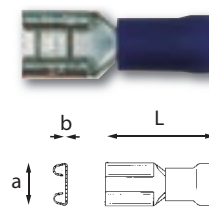

720 CE

Terminale con innesto femmina

- Ottone stagnato
- Confezione da 100 pezzi

a mm	b mm	max mm ²	L mm	Cod.	€
6,3	0,8	2,5	21	720001	18,70

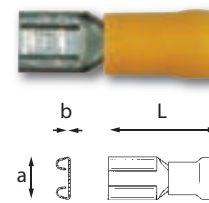

721 CE

Terminale con innesto femmina

- Ottone stagnato
- Confezione da 100 pezzi

a mm	b mm	max mm ²	L mm	Cod.	€
6,3	0,8	6	25	721001	25,50

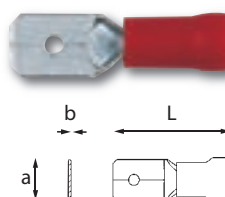

722 CE

Terminale con innesto maschio

- Ottone stagnato
- Confezione da 100 pezzi

a mm	b mm	max mm ²	L mm	Cod.	€
6,3	0,8	1	21	722001	17,05

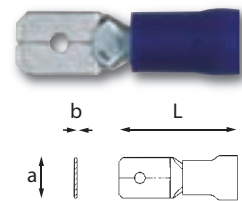

723 CE

Terminale con innesto maschio

- Ottone stagnato
- Confezione da 100 pezzi

a mm	b mm	max mm ²	L mm	Cod.	€
6,3	0,8	2,5	21	723001	18,70

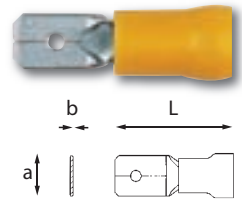

724 CE

Terminale con innesto maschio

- Ottone stagnato
- Confezione da 100 pezzi

a mm	b mm	max mm ²	L mm	Cod.	€
6,3	0,8	6	25	724001	25,50

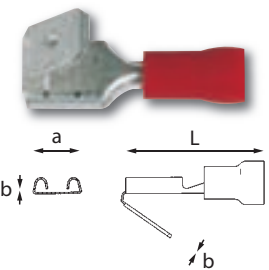

725 CE

Terminale con innesto maschio-femmina

- Ottone stagnato
- Confezione da 100 pezzi

a mm	b mm	max mm ²	L mm	Cod.	€
6,3	0,8	1	22	725001	21,55

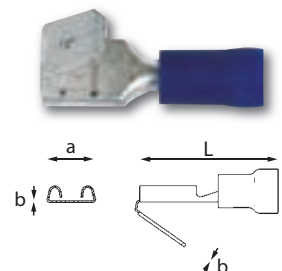

726 CE

Terminale con innesto maschio-femmina

- Ottone stagnato
- Confezione da 100 pezzi

a mm	b mm	max mm ²	L mm	Cod.	€
6,3	0,8	2,5	22	726001	24,50

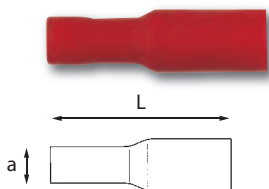

728 CE

Terminale a spina femmina

- Ottone stagnato
- Confezione da 100 pezzi

a mm	max mm ²	L mm	Cod.	€
4	1	24	728001	22,05

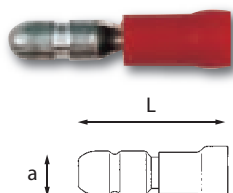

729 CE

Terminale a spina maschio

- Ottone stagnato
- Confezione da 100 pezzi

a mm	max mm ²	L mm	Cod.	€
4	1	21	729001	17,05

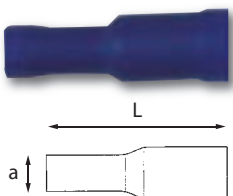

730 CE

Terminale a spina femmina

- Ottone stagnato
- Confezione da 100 pezzi

a mm	max mm ²	L mm	Cod.	€
5	2,5	25	730001	22,05

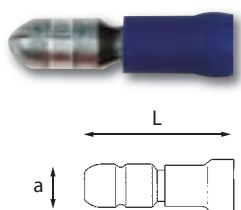

731 CE

Terminale a spina maschio

- Ottone stagnato
- Confezione da 100 pezzi

a mm	max mm ²	L mm	Cod.	€
5	2,5	21	731001	17,05



734 CE

Connettore di linea

- Rame elettrolitico stagnato
- Confezione da 100 pezzi

max mm ²	L mm	Cod.	€
1	26	734001	15,00



735 CE

Connettore di linea

- Rame elettrolitico stagnato
- Confezione da 100 pezzi

max mm ²	L mm	Cod.	€
2,5	26	735001	16,80



736 CE

Connettore di linea

- Rame elettrolitico stagnato
- Confezione da 100 pezzi

max mm ²	L mm	Cod.	€
6	26	736001	23,90

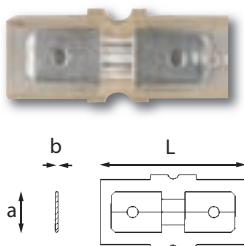

740 CE

Connettore doppio

- Rame elettrolitico stagnato
- Confezione da 100 pezzi

a mm	b mm	max mm ²	L mm	Cod.	€
6,3	0,8	1	28	740001	30,20



745 CE

Connettore di coda

- Rame elettrolitico stagnato
- Confezione da 100 pezzi

max mm ²	L mm	Cod.	€
2,5	15	745001	15,30

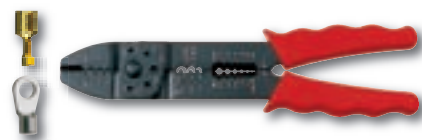

746

Pinza per capicorda non isolati aperti e chiusi

- Modello con troncaviti, troncafili e spellafili
- Impugnature in PVC
- Corpo in lamiera d'acciaio tranciata

L mm	max mm ²	Cod.	€
235	0,5÷1 1,5÷2,5 4÷6	746001	30,45



747

Pinza per capicorda preisolati

- Modello con troncaviti, troncafili e spellafili
- Impugnature in PVC
- Corpo in lamiera d'acciaio tranciata

L mm	max mm ²	Cod.	€
235	0,5÷1 1,5÷2,5 4÷6	747001	30,45



748

DIN 46247-46248

Pinza per capicorda non isolati aperti

- Modello regolabile autobloccante con troncafili e spellafili
- Ganasce in acciaio microfuso
- Corpo in lamiera d'acciaio imbutita

L mm	max mm ²	Cod.	€
215	0,5÷1 1,5÷2,5 4÷6	748001	130,85



749

DIN 46230-46234

Pinza per capicorda non isolati chiusi

- Modello regolabile autobloccante con troncafili e spellafili
- Ganasce in acciaio microfuso
- Corpo in lamiera d'acciaio imbutita

L mm	max mm ²	Cod.	€
215	0,5÷1 1,5÷2,5 4÷6 10	749001	115,35



750

Pinza per capicorda preisolati

- Modello regolabile autobloccante con troncafilo e spellafili
- Ganasce in acciaio microfuso
- Corpo in lamiera d'acciaio imbutita

L mm	mm ²	Cod.	€
215	0,5÷1 1,5÷2,5 4÷6	750001	85,35



751

Pinza per capicorda preisolati

- Modello a cremagliera per una compressione progressiva e calibrata del capicorda
- Impugnature in PVC
- Ganasce in acciaio microfuso
- Corpo in lamiera d'acciaio

L mm	mm ²	Cod.	€
215	0,5÷1 1,5÷2,5 4÷6	751002	50,55



753

Pinza per terminali a puntale

- Modello a cremagliera con innesto frontale e riapertura automatica delle ganasce a compressione ultimata
- Impugnature in PVC
- Ganasce in acciaio microfuso
- Corpo in lamiera d'acciaio

L mm	mm ²	Cod.	€
225	0,25÷6	753002	196,80



753A

Pinza per terminali a puntale

- Modello a cremagliera per ridurre lo sforzo di compressione
- Impugnature ergonomiche in PVC che facilitano il serraggio con una mano sola
- Matrice in acciaio inox a 5 impronte
- Corpo in lamiera d'acciaio

L mm	mm ²	Cod.	€
228	0,5÷1-1,5-2,5-4-6	753003	80,45



758

Assortimento per elettrotecnica (301 pz)

- Fornito in cassetta di lamiera

pz	descrizione	art./mis.
1	Pinza per capicorda preisolati	747
25	Terminali ad occhiello	709/4
25	Terminali ad occhiello	711/5
25	Terminali ad occhiello	713/6
25	Puntalino	716
25	Puntalino	717
25	Terminali con innesto femmina	719/6,3
25	Terminale con innesto femmina	720
25	Terminale con innesto femmina	721
25	Terminale con innesto maschio	723
25	Terminale a spina femmina	730
25	Terminale a spina maschio	731
25	Connettore di coda	745

LxPxH mm	kg	Cod.	€
340x190x50	1,8	758081	117,96



759

Assortimento per elettrotecnica (301 pz)

- Fornito in cassetta di lamiera

pz	descrizione	art./mis.
25	Terminali a forcella	709 F/4
25	Terminali a forcella	709 F/5
25	Terminali ad occhiello	711/5
25	Terminali ad occhiello	711/6
25	Terminali a forcella	711 F/4
25	Terminali a forcella	711 F/5
25	Terminali ad occhiello	713/6
25	Terminali a forcella	713 F/5
25	Terminali a forcella	713 F/6
25	Terminali con innesto femmina	719/6,3
25	Terminale con innesto femmina	720/6,3
1	Pinza per capicorda preisolati	750
25	Terminali ad occhiello	709/5

LxPxH mm	kg	Cod.	€
340x190x50	2,1	759001	181,88



760

Assortimento per elettrotecnica (301 pz)

- Fornito in cassetta di lamiera

pz	descrizione	art./mis.
1	Pinza per capicorda preisolati	751
25	Terminali ad occhiello	709/5
25	Terminali a forcella	709 F/4
25	Terminali a forcella	709 F/5
25	Terminali ad occhiello	711/5
25	Terminali ad occhiello	711/6
25	Terminali a forcella	711 F/4
25	Terminali a forcella	711 F/5
25	Terminali ad occhiello	713/6
25	Terminali a forcella	713 F/5
25	Terminali a forcella	713 F/6
25	Terminali con innesto femmina	719/6,3
25	Terminale con innesto femmina	720/6,3

LxPxH mm	kg	Cod.	€
340x190x50	2	760003	147,08



764

Assortimento per elettrotecnica (301 pz)

- Fornito in cassetta di lamiera

pz	descrizione	art./mis.
1	Pinza per terminali a puntale	753
25	Terminali a puntale	705/0,25
25	Terminali a puntale	705/0,34
25	Terminali a puntale	705/0,5
25	Terminali a puntale	705/0,75
50	Terminali a puntale	705/1
50	Terminali a puntale	705/1,5
50	Terminali a puntale	705/2,5
25	Terminali a puntale	705/4
25	Terminali a puntale	705/6

LxPxH mm	kg	Cod.	€
340x190x50	2	764082	243,77



765

Pinza per fascette

- Modello per fascette in nylon fino a 9 mm di larghezza
- Lama per il taglio della parte eccedente
- Corpo in lamiera d'acciaio imbutita

L mm	Cod.	€
195	765001	28,85

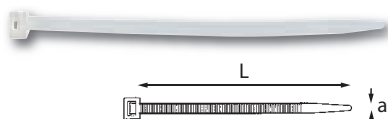

765 EB CE

Fascette per cablaggi

- Nylon 6/6 neutro
- Autoestinguenza: UL 94 classe V2
- Conforme alle normative MIL-S-23190E
- Omologazione: R.I.Na. n. 5/006/91 File E 86244 (M)
- Confezione da 100 pezzi

axL mm	Ø max	Cod.	€
2,2x75	15	765018	1,41
2,5x98	21	765011	1,91
2,6x135	32	765019	2,54
2,6x200	52	765012	3,11
3,6x140	35	765013	2,78
3,6x200	50	765020	4,31
3,6x290	80	765014	5,91
4,8x200	50	765015	4,90
4,8x290	79	765016	8,56
4,8x360	103	765017	10,75
7,8x365	100	765021	22,35



765 EN CE

Fascette per cablaggi

- Nylon 6/6 nero resistente alla salsedine e ai raggi U.V.
- Autoestinguenza: UL 94 classe V2
- Conforme alle normative MIL-S-23190E
- Omologazione: R.I.Na. n. 5/006/91 File E 86244 (M)
- Confezione da 100 pezzi

axL mm	Ø max	Cod.	€
2,5x98	21	765051	1,91
2,6x135	32	765060	2,54
2,6x200	52	765061	3,11
3,6x140	35	765052	2,78
3,6x200	50	765062	4,31
3,6x290	80	765063	5,91
4,8x178	45	765053	4,63
4,8x200	50	765054	4,90
4,8x290	79	765055	8,56
4,8x360	103	765056	10,75
7,8x240	63	765057	17,10
7,8x365	100	765058	22,35
7,8x540	158	765064	44,75
7,8x750	200	765059	55,55

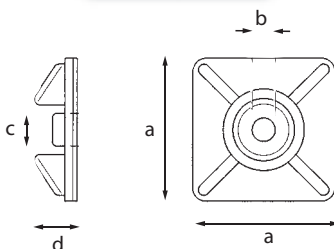

765 A CE

Basette bidirezionali

- Modello con adesivo per fascette fino a 4,8 mm di larghezza
- Nylon 6/6
- Omologazione: R.I.Na. n. 5/006/91
- Confezione da 100 pezzi

n°	colore	axbxc mm	d mm	Cod.	€
1	neutro	26,5x4,3x6	8	765072	17,10
2	nero	26,5x4,3x6	8	765074	17,10

765 B CE

Basetta bidirezionale

- Modello senza adesivo per fascette fino a 4,8 mm di larghezza
- Nylon 6/6 neutro
- Omologazione: R.I.Na. n. 5/006/91
- Confezione da 100 pezzi

a mm	b mm	c mm	d mm	Cod.	€
26,5	4,3	6	8	765076	13,65

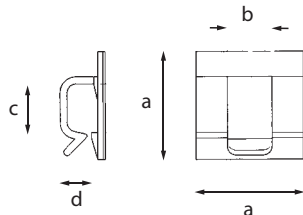

765 C CE

Supporti per cavi tondi

- Modello con adesivo
- Nylon 6/6 neutro
- Confezione da 100 pezzi

n°	axbxc mm	d mm	Cod.	€
5	19x10x4,5	5	765101	15,10
8	27x12,5x11	8	765102	20,65
15	26x16x18	15	765103	23,25



766/1 CE

Assortimento per autoriparazione (451 pz)

- Fornito in cassetta di plastica

pz	descrizione	art./mis.
1	Pinza per fascette	765
50	Basette bidirezionali	765 A/2
100	Fascette per cablaggi	765 EN/2,5x98
100	Fascette per cablaggi	765 EN/3,6x140
100	Fascette per cablaggi	765 EN/4,8x178
100	Fascette per cablaggi	765 EN/4,8x200

LxPxH mm	kg	Cod.	€
325x273x53	1,3	766081	85,52

766/2 CE

Assortimento per elettrotecnica (451 pz)

- Fornito in cassetta di plastica

pz	descrizione	art./mis.
1	Pinza per fascette	765
50	Basette bidirezionali	765 A/1
25	Supporti per cavi tondi	765 C/15
25	Supporti per cavi tondi	765 C/5
25	Supporti per cavi tondi	765 C/8
100	Fascette per cablaggi	765 EB/2,5x98
25	Fascette per cablaggi	765 EB/2,6x200
50	Fascette per cablaggi	765 EB/3,6x140
25	Fascette per cablaggi	765 EB/3,6x290
25	Fascette per cablaggi	765 EB/4,8x200
50	Fascette per cablaggi	765 EB/4,8x290
50	Fascette per cablaggi	765 EB/4,8x360

LxPxH mm	kg	Cod.	€
380x307x80	1,8	766082	127,90

766/3 CE

Assortimento per elettrotecnica (351 pz)

- Fornito in cassetta di plastica

pz	descrizione	art./mis.
1	Pinza per fascette	765
50	Basette bidirezionali	765 A/1
50	Fascette per cablaggi	765 EN/2,5x98
25	Fascette per cablaggi	765 EN/3,6x140
25	Fascette per cablaggi	765 EN/4,8x178
25	Fascette per cablaggi	765 EN/4,8x200
50	Fascette per cablaggi	765 EN/4,8x290
50	Fascette per cablaggi	765 EN/4,8x360
25	Fascette per cablaggi	765 EN/7,8x240
50	Fascette per cablaggi	765 EN/7,8x365

LxPxH mm	kg	Cod.	€
380x307x80	2,3	766083	125,85



810 N

Chiavi dinamometriche con cricchetto reversibile

- Modello a coppia regolabile per serraggi destrorsi
- Precisione $\pm 4\%$ del valore di coppia impostato
- Scala di lettura in Nm
- Segnale sensitivo e sonoro al raggiungimento della coppia impostata
- Riarmo automatico al rilascio dopo il disinnesto
- Fornita con certificato di collaudo

capacità Nm	risoluzione Nm	□	L mm	Cod.	€
5÷25	0,05	1/4	290	08104001	188,30
10÷50	0,25	3/8	350	08104002	182,75
20÷100	0,25	1/2	410	08104003	186,50
40÷200	0,5	1/2	475	08104005	193,25
68÷340	1	1/2	630	08104006	215,50



811 N

Chiavi dinamometriche

- Modello a coppia regolabile da utilizzare in abbinamento agli inserti della serie 811
- Serraggi destrorsi e sinistrorsi con rotazione degli inserti di 180°
- Attacchi da 9x12 o 14x18 mm
- Precisione $\pm 4\%$ del valore di coppia impostato
- Scala di lettura in Nm
- Segnale sensitivo e sonoro al raggiungimento della coppia impostata
- Riarmo automatico al rilascio dopo il disinnesto
- Fornita con certificato di collaudo

capacità Nm	risoluzione Nm	□	L mm	Cod.	€
5÷25	0,05	9x12	270	08114001	163,40
10÷50	0,25	9x12	335	08114002	158,25
20÷100	0,25	9x12	395	08114003	162,05
40÷200	0,5	14x18	460	08114004	172,70
68÷340	1	14x18	615	08114005	189,80



811 NE

Chiavi dinamometriche con cricchetto reversibile amovibile

- Stesse caratteristiche delle corrispondenti chiavi dinamometriche 811 N
- Modello completo di cricchetto reversibile a 72 denti 811 E

capacità Nm	□	□	L mm	Cod.	€
5÷25	1/4	9x12	300	08114010	222,10
10÷50	3/8	9x12	370	08114011	221,50
20÷100	3/8	9x12	430	08114012	225,30
20÷100	1/2	9x12	430	08114013	227,55
40÷200	1/2	14x18	510	08114014	241,60
68÷340	1/2	14x18	665	08114015	258,70



811 AN 200

Assortimento in cassetta di lamiera (10 pz)

pz	descrizione	art./mis.
7	Chiavi a bussola con bocca esagonale FULLCONTACT/10-13-14-17-19-22-24	235 1/2" EN
1	Prolunghe	236 1/2"/125
1	Cricchetto reversibile a 72 denti	811 E/1/2"
1	Chiave dinamometrica	811 N/200

LxPxH mm	kg	Cod.	€
505x233x60	4,2	08112001	353,43



811 BN 200

Assortimento in cassetta di lamiera (16 pz)

pz	descrizione	art./mis.
7	Chiavi a bussola con bocca esagonale FULLCONTACT/10-13-14-17-19-22-24	235 1/2" EN
1	Prolunghe	236 1/2"/125
1	Cricchetto reversibile a 72 denti	811 E/1/2"
6	Chiavi a forchetta/13-14-17-19-22-24	811 G
1	Chiave dinamometrica	811 N/200

LxPxH mm	kg	Cod.	€
505x233x60	5	08112002	690,33



811 CN 200

Assortimento in cassetta di lamiera (16 pz)

pz	descrizione	art./mis.
1	Chiave dinamometrica	811 N/200
7	Chiavi a bussola con bocca esagonale FULLCONTACT/10-13-14-17-19-22-24	235 1/2" EN
1	Prolunghe	236 1/2"/125
1	Cricchetto reversibile a 72 denti	811 E/1/2"
6	Chiavi poligonali/13-14-17-19-22-24	811 K

LxPxH mm	kg	Cod.	€
505x233x60	5	08112003	704,43



811 E

Cricchetto reversibile a 72 denti

□	□ mm	Cod.	€
1/4	9x12	08110010	58,70
3/8	9x12	08111010	63,25
R1/2	9x12	08112010	65,50
1/2	14x18	08112011	68,90



811 F

Chiavi a forchetta

- Attacco 9x12 mm

□ mm	Cod.	€
8	08115005	39,75
10	08115007	39,75
12	08115009	39,75
13	08115010	39,75
14	08115011	39,75
17	08115014	39,75
19	08115016	39,75



811 G

Chiavi a forchetta

- Attacco 14x18 mm

□ mm	Cod.	€
13	08115030	49,00
14	08115031	49,00
17	08115034	49,00
19	08115036	49,00
22	08115039	49,00
24	08115041	49,00



811 G/SE6

Serie di 6 chiavi a forchetta

- 811 G/13-14-17-19-22-24

kg	Cod.	€
840	08115200	315,45

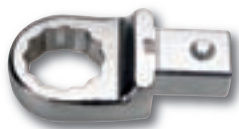

811 H Chiavi poligonali

- Attacco 9x12 mm

Ø mm	Cod.	1	€
8	08115105	1	39,05
10	08115107	1	38,30
12	08115109	1	38,30
13	08115110	1	38,30
14	08115111	1	38,30
17	08115114	1	41,65
19	08115116	1	41,65



811 K Chiavi poligonali

- Attacco 14x18 mm

Ø mm	Cod.	1	€
13	08115130	1	50,05
14	08115131	1	50,05
17	08115134	1	52,00
19	08115136	1	52,00
22	08115139	1	52,00
24	08115141	1	52,00

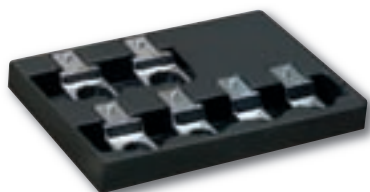

811 K/SE6 Serie di 6 chiavi poligonali

- 811 K/13-14-17-19-22-24

g	Cod.	1	€
790	08115201	1	329,55



812 N Chiavi dinamometriche con cricchetto reversibile

- Modello a coppia regolabile per serraggi destrorsi e sinistrorsi con rotazione del cricchetto di 180°
- Precisione ±4% del valore di coppia impostato
- Scala di lettura in Nm
- Segnale sensitivo e sonoro al raggiungimento della coppia impostata
- Riarmo automatico al rilascio dopo il disinnesto
- Blocco di sicurezza dopo la regolazione della coppia
- Fornita in cassetta di lamiera completa di certificato di collaudo
- Cricchetto con attacco quadro 3/4"

capacità Nm	risoluzione Nm	L mm	Cod.	1	€
120÷600	2	1050	08120006	1	846,00
200÷1000	4	1490	08120010	1	1.059,00



813 A Chiavi dinamometriche elettroniche

- Modello per serraggi destrorsi e sinistrorsi da utilizzare in abbinamento agli inserti della serie 811
- Interfaciabile con il PC (cavo USB e software inclusi)
- Modalità di misurazione; picco/traccia
- Scala di lettura in N.m. / ft.lb. / in.lb. / Kg.cm.
- Precisione ±2% tra il 20% e il 100% della capacità della chiave
- Precisione ±3% tra il 5% e il 20% della capacità della chiave
- Indicazione luminosa (LED) e sonora (BUZZER) del raggiungimento del valore di coppia impostato
- 9 valori di coppia impostabili
- 250 misurazioni memorizzabili
- Fornita con certificato di taratura ISO 6789
- Alimentazione 2 batterie AA
- Fornita in valigetta di plastica

capacità Nm	risoluzione Nm	Ø mm	L mm	Cod.	1	€
1,5÷30	0,01	9 x 12	390	08130001	1	389,85
6,8÷135	0,1	9 x 12	415	08130002	1	401,35
10÷200	0,1	14 x 18	530	08130003	1	447,35
17÷340	0,1	14 x 18	650	08130004	1	481,85



813 AE Chiavi dinamometriche elettroniche con cricchetto reversibile amovibile

- Stesse caratteristiche delle corrispondenti chiavi dinamometriche elettroniche 813 A
- Modello completo di cricchetto reversibile a 72 denti 811 E

capacità Nm	Ø mm	L mm	Cod.	1	€	
1,5÷30	1/4	9 x 12	420	08130010	1	448,25
6,8÷135	3/8	9 x 12	450	08130011	1	464,30
6,8÷135	1/2	9 x 12	450	08130012	1	466,50
10÷200	1/2	14 x 18	565	08130013	1	515,90
17÷340	1/2	14 x 18	686	08130014	1	550,40



823 N Chiavi dinamometriche a quadrante

- Quadrante con ago di trascinamento per la memorizzazione dei valori di coppia raggiunti o per l'impostazione dei valori di coppia di serraggio
- Precisione ± 4% del valore di coppia impostato
- Scala di lettura in Nm e ft.lbs doppia e contrapposta per serraggi destrorsi e sinistrorsi
- Fornita in cassetta di plastica con certificato di collaudo

n°	capacità in. lbs	ft. lbs	Nm	risoluzione in. lbs	ft. lbs	1/4"
9	15÷75	-	0,2	1	-	1/4
30	50÷250	-	0,5	5	-	3/8
70	120÷600	-	1	10	-	3/8
240	-	35÷175	2,5	-	5	1/2
800	-	120÷600	10	-	10	3/4

n°	capacità Nm	L mm	Cod.	1	€
9	2÷9	300	823101	1	316,80
30	6÷30	300	823102	1	345,30
70	14÷70	450	823103	1	373,90
240	50÷240	620	823104	1	424,90
800	160÷800	1250	823105	1	989,00



824 A/75 Giravite dinamometrico per micromeccanica

- Modello a coppia regolabile per serraggi destrorsi da utilizzare in abbinamento agli inserti della serie 660 o, tramite raccordo, alle chiavi a bussola della serie mano da 1/4"
- Precisione ± 6% del valore di coppia impostato
- Scala di lettura in Ncm
- Disinnesto automatico al raggiungimento della coppia impostata
- Riarmo automatico dopo 120°
- Fornito con chiave di regolazione e certificato di collaudo

capacità Ncm	risoluzione Ncm	L mm	Cod.	1	€
15÷75	0,5	135	08240003	1	286,15



824 A Giraviti dinamometrici

- Modello a coppia regolabile per serraggi destrorsi da utilizzare in abbinamento agli inserti della serie 660 o, tramite raccordo, alle chiavi a bussola della serie mano da 1/4"
- Precisione ± 6% del valore di coppia impostato
- Scala di lettura in Nm
- Disinnesto automatico al raggiungimento della coppia impostata
- Riarmo automatico dopo 120°
- Fornito con chiave di regolazione e certificato di collaudo

capacità Nm	risoluzione Nm	L mm	Cod.	1	€
0,5÷2,5	0,1	145	08240004	1	205,10
2÷10	0,5	167	08240006	1	209,35



824 N 2,5 S1 Assortimento in cassetta di lamiera (10 pz)

pz	descrizione	art./mis.
3	Inserti per viti con intaglio/0,8x5,5-1,2x6,5-1,6x8	660
3	Inserti per viti con esagono incassato	660 E/3-4-5
3	Inserti per viti con impronta a croce PHILLIPS	660 PH/1-2-3
1	Giraviti dinamometrici	824 A/0,5÷2,5

LxPxH mm	g	Cod.	1	€
290x90x40	850	08240002	1	253,33



824 N 10 S1

Assortimento in cassetta di lamiera (9 pz)

pz	descrizione	art./mis.
7	Chiavi a bussola con bocca esagonale 5-5,5-6-7-8-9-10	235 1/4" EN
1	Raccordi portabussole	664 QS/1/4"
1	Giraviti dinamometrici	824 A/2÷10

LxPxH mm	kg	Cod.	€
290x90x40	970	08240102	1 265,95



827 N

Torsometro elettronico per il controllo delle chiavi dinamometriche

- Range di utilizzo: 10÷1100 Nm
- Alta precisione: ± 1% del valore letto
- Possibilità di scelta della lingua e dell'unità di misura
- 4 modi di utilizzo con modo ISO integrato e rapporto di verifica stampabile
- Doppio display e doppio segnale visivo e sonoro
- Memoria dati fino a 500 acquisizioni
- Grande compattezza con possibilità di posizionamento orizzontale o verticale
- Collegamento diretto alla stampante
- Possibilità di collegamento al PC per il trasferimento dei dati
- Utilizzabile con quadri di manovra da 1/4" a 1"
- Impermeabilità IP5 (EN 60529)
- Compatibilità elettromagnetica 89/336: CEI EN 50081-1/CEI EN 50082/2
- Tensione di alimentazione: 115V-60Hz/230V-50Hz
- Consegnato nell'apposita valigetta di trasporto completo di viti di fissaggio adattatore e di certificato di taratura
- Garanzia: 3 ANNI

LxPxH mm	kg	Cod.	€
155x260x240	13	08270100	1 5.060,00

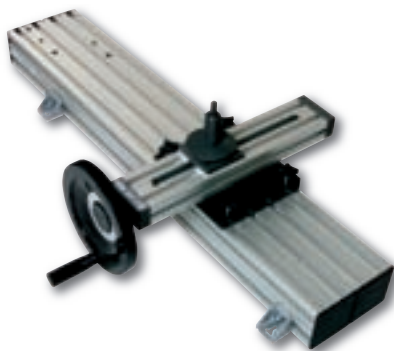

827 NG

Banco di prova per chiavi dinamometriche

- Da utilizzare con il torsometro 827 N
- Permette l'applicazione della coppia senza sforzo e ad una velocità costante come prescritto dalla norma ISO 6789

n°	capacità Nm	L mm	Cod.	€
350	5÷350	1000	08270200	1 4.620,00
1100	5÷1100	1560	08270250	1 4.851,00

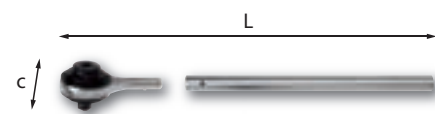

828 X4

Moltiplicatori di coppia

- Modello compatto e leggero per interventi di manutenzione su veicoli industriali e macchine agricole
- Fornito con leva di contrasto in custodia di nylon
- Rapporto di trasmissione 4:1

coppia ingresso max Nm	rapporto di moltiplicazione	□	■
400	1:3,4	1/2	3/4
800	1:3,4	3/4	1

capacità max Nm	c mm	L mm	Cod.	€
1400	85	600	828401	1 700,75
2700	113	680	828402	1 1.087,40

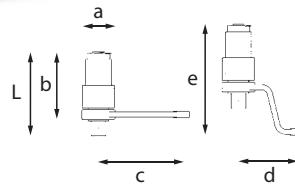

828

Moltiplicatori di coppia

- Modello a cricchetto con leva di inversione per serraggi destrorsi e sinistrorsi
- Sistema di sicurezza antiritorno che mantiene il moltiplicatore sotto carico, evitando pericolosi ritorni al termine di ogni serraggio
- Dispositivo di protezione del meccanismo in caso di superamento della capacità massima del moltiplicatore
- Fornito in valigetta con leve di contrasto diritta e piegata e certificato di collaudo

axbxc mm	dxe mm	L mm	□	■
108x196x310	195x285	224	1/2	1
119x231x300	213x351	271	1/2	1 1/2

capacità Nm	rapporto di moltiplicaz.	rapporto di trasmis.	Cod.	€
3000	25:1	29,752:1	08280001	1 4.019,00
6000	25:1	29,752:1	08280002	1 4.876,00



830

Goniometri per serraggi angolari

- Modello da utilizzare in abbinamento alle chiavi dinamometriche per effettuare serraggi con controllo angolare
- Asta flessibile con magneti di ancoraggio
- Goniometro in policarbonato

□	scala	risoluzione	L mm	Cod.	€
1/2	0÷360°	5°	450	830001	1 79,80
3/4	0÷360°	5°	450	830002	1 120,15



870

Pinze per anelli stringitubo

- Per tubi di raffreddamento, riscaldamento, carburazione etc.

capacità ø mm	L mm	kg	Cod.	€
12÷60	275	400	08700003	1 75,45



**870/1****Pinze per anelli stringitubo**

- Modello lungo con sistema di bloccaggio e puntali girevoli

capacità ø mm	L mm	à gr	Cod.		€
15÷56	275	395	08700004	1	59,00

**870/2****Pinze per anelli stringitubo**

- Modello corto con sistema di bloccaggio e puntali girevoli

capacità ø mm	L mm	à gr	Cod.		€
15÷56	215	340	08700005	1	57,30

**870 A****Pinza per manicotti**

- Per scollegare i manicotti in gomma senza danneggiarli
- Griffa regolabile zigrinata per una presa ottimale

capacità ø mm	à gr	Cod.		€
24÷53	345	08700001	1	137,70

**870 C****Pinza per raccordi rapidi carburante**

- Per veicoli a benzina e diesel
- Impugnature ergonomiche bimateriali

L mm	Cod.		€
175	08700006	1	54,40

**871****Pinza per anelli stringitubo**

- Modello con possibilità di aggancio assiale o a 90° e di bloccaggio in tre diverse posizioni

apertura max ø mm	L mm	Cod.		€
95	220	871001	1	30,70

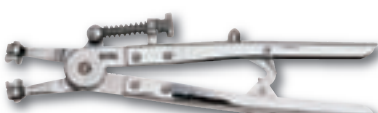
**871/2****Pinza per anelli stringitubo**

- Modello con dispositivi di regolazione/bloccaggio dell'apertura delle ganasce e becchi girevoli di 180°

apertura max ø mm	L mm	Cod.		€
45	285	871002	1	60,00

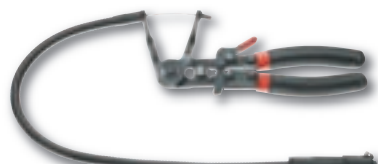
**871 A****Pinza per anelli stringitubo**

- Per tubi di raffreddamento, riscaldamento e carburazione
- Braccio orientabile (560mm) che mantiene la posizione impostata
- Sistema a cremagliera per ridurre gli sforzi

capacità ø mm	Cod.		€
18÷54	871003	1	125,90

**871 B****Pinza per fascette automatiche CLIC**

- Becchi orientabili a 360° per facilitare l'accessibilità

L mm	Cod.		€
205	871004	1	53,25

**872 AN****Pinza per fascette metalliche**

- Per il bloccaggio di manicotti, soffietti, cuffie in gomma dei giunti omocinetici dei semiassi (da utilizzare con le fascette a nastro 872 B ed i fermagli 872 C)

L mm	Cod.		€
160	872101	1	57,00

**872 B****Ricambio fascetta**

larghezza nastro mm	L mm	Cod.		€
5	50	872002	1	49,20
10	25	872012	1	56,75

**872 C****Fermagli**

larghezza nastro mm	Cod.		€
5	872003	100	0,13
10	872013	100	0,27



872 N

Assortimento per fascette metalliche

- Per il bloccaggio di manicotti, soffiotti e cuffie dei giunti omocinetici dei semiassi
- Fornito in cassetta di plastica 265x225x50 mm

pz	descrizione	art./mis.
1	Pinza per fascette metalliche	872 AN
1	Fascetta metallica	872 B
100	Fermagli	872 C

kg	Cod.	€
1,2	872100	186,40



874

Pinza per anelli di tenuta valvole

- Per la rimozione degli anelli di tenuta dei guidavalvole

L mm	Cod.	€
235	874001	44,50

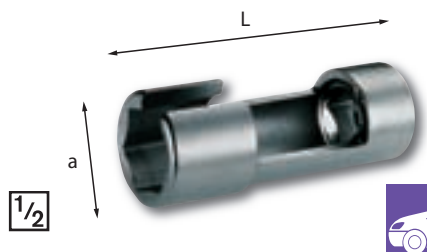

875

Chiavi a bussola per sonde lambda

- Per il montaggio e lo smontaggio delle sonde lambda

Ø mm	a mm	L mm	Cod.	€
22	30	85	875002	37,00
22L	30	110	875012	41,10



876

Pinza tagliatubi a catena regolabile autobloccante

- Per il taglio dei tubi di scarico

capacità Ø mm	L mm	Cod.	€
20÷75	250	876001	81,05



876 A

Ricambio catena

gr	Cod.	€
180	876101	56,75



878 A

Pinze per occludere tubi in gomma/manicotti

capacità Ø mm	L mm	Cod.	€
8÷15	160	08780003	18,20
15÷28	180	08780004	27,50
28÷55	205	08780005	31,95



884 B

Chiavi per tubi iniezione diesel

- Bocca poligonale (Ø 27mm)

Ø mm	L mm	Cod.	€
14	95	08841003	46,95
17	95	08841005	46,50



885 K

Assortimento per la rimozione candele M8-M10

- Permette la rimozione delle candele di preriscaldamento spezzate senza smontare la testata
- Specifico per i motori Mercedes CDI
- Fornito in valigetta in plastica

pz	descrizione	art./mis.
1	Giramaschi a cricchetto	618 L1
1	Corpo estrattore con cuscinetto	885 R1
1	Maschio	885 R10/M8x1
1	Maschio	885 R11/M10x1
1	Punta doppio diametro	885 R12/ Ø 7-5,5mm
1	Punta doppio diametro	885 R13/ Ø 9-5,5mm
1	Finto iniettore	885 R2
1	Bussola TORX	885 R3/E10
1	Supporto punta	885 R4
2	Guida punta	885 R5/Ø 3,5mm
2	Insero estrattore	885 R6/1/4"
2	Punte	885 R7/Ø 3,5mm
1	Vite + Dado di estrazione	885 R8
1	Maschio	885 R9/1/4"

LxPxH mm	kg	Cod.	€
370x77x315	2,2	08850001	761,00



886

Estrattore per elettroiniettori Common Rail

- Per elettroiniettori Common Rail Bosch - gruppo FIAT

kg	Cod.	€
1,3	08860003	165,60



886 A2

Estrattore per elettroiniettori Common Rail MERCEDES

- Per l'estrazione degli elettroiniettori nei casi di accessibilità difficile, senza rischio di danneggiamento

gr	Cod.	€
560	08860005	133,15



886 K

Kit per l'estrazione degli iniettori Diesel Common Rail

- Permette la rimozione degli iniettori BOSCH (compresi GM 2.2L) SIEMENS (compresi PIEZO V2) DELPHI
- Sistema di attacco doppio (interno/esterno) per iniettori BOSCH
- Fornito in cassetta di plastica

pz	descrizione	art./mis.
1	Estrattore a forchetta per SIEMENS	886 R10
1	Adattatore per SIEMENS	886 R11
1	Adattatore per SIEMENS PIEZO V2	886 R13
1	Adattatore per DELPHI	886 R14
1	Adattatore per BOSCH	886 R15
1	Raccordo per BOSCH	886 R16
1	Raccordo a vite per BOSCH	886 R17
1	Estrattore a forchetta per BOSCH	886 R18
1	Adattatore per BOSCH GM 2.2L	886 R19
1	Asta massa battente 455 mm	886 R6/M18
1	Asta massa battente 300 mm	886 R7/M18
1	Impugnatura massa battente	886 R8
1	Massa battente	886 R9
1	Bussola 25 mm per connessione elettrica (SIEMENS)	886 RA25
1	Bussola 27 mm per connessione elettrica (SIEMENS)	886 RA27
1	Bussola 29 mm per connessione elettrica (BOSCH)	886 RA29
1	Bussola 30 mm per connessione elettrica (BOSCH)	886 RA30
1	Inserito esag. 10 mm per rimozione elettrodo	886 RB10

LxPxH mm	kg	Cod.	€
600x420x150	11	08860010	828,30



1/2

887/21

Chiave a bussola per iniettori diesel

- Bussola lunga con bocca poligonale (Ø 29mm)

Ø mm	L mm	Cod.	€
21	83	08870005	31,35

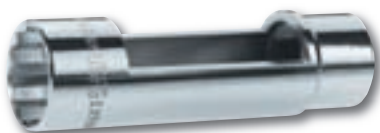

1/2

887/22L

Chiave a bussola per iniettori diesel

- Bussola lunga con bocca poligonale (Ø 29mm)

Ø mm	L mm	Cod.	€
22	98	08870008	46,75



1/2

887/27

Chiave a bussola per iniettori diesel

- Bussola lunga con bocca poligonale (Ø 29mm)

Ø mm	L mm	Cod.	€
27	87	08870010	34,60



889 AN

Lampada portatile

- Modello con gabbia di protezione in acciaio e gancio di sospensione girevole
- Grado di protezione IP 20
- Impugnatura in materiale plastico antiolio
- Lampadina con potenza massima 60 W
- Alimentazione 220 V
- Fornita con 10 metri di cavo e spina

ØxL mm	kg	Cod.	€
95x390	1	08890001	31,80



889 F

Lampada portatile fluorescente

- Modello a doppio isolamento con estremità in gomma antiurto e gancio di sospensione girevole
- Grado di protezione IP 65
- Trasformatore incorporato nell'impugnatura (tensione ai terminali del tubo 42÷46 V)
- Tubo fluorescente intercambiabile da 8 W
- Alimentazione 220 V
- Fornita con 5 metri di cavo e spina

ØxL mm	gr	Cod.	€
51x555	800	889003	68,65



889 KN

Avvolgicavo con lampada portatile

- Modello a recupero automatico del cavo con dispositivo di arresto inseribile ogni 50 cm
- Corpo in materiale plastico antiurto con staffa girevole per il fissaggio a parete
- Fornito con lampada portatile (caratteristiche tecniche come 889 AN)

Alimentazione	220 V
Grado di protezione	IP 42
Lunghezza cavo di servizio	16 m (1,5 m esterni)

kg	Cod.	€
5,6	08890002	245,05



889 KBN

Avvolgicavo con trasformatore 12V e lampada portatile

- Modello a recupero automatico del cavo con dispositivo di arresto inseribile ogni 50 cm
- Corpo in materiale plastico antiurto con staffa girevole per il fissaggio a parete
- Fornito con lampada portatile (caratteristiche tecniche come 889 AN)
- Disgiuntori a riarmo manuale, posti sul secondario, per la protezione contro corto circuiti e sovraccarichi

Alimentazione	220 V
Grado di protezione	IP 42
Lunghezza cavo di servizio	16 m (1,5 m esterni)
Tensione in uscita	12 e 24 V
Potenza	60 W

kg	Cod.	€
6,6	08890003	404,60



889 KR CE

Ricambio lampada portatile

- Per 889 KN e 889 KBN

g	Cod.		€
295	889006	1	20,50



889 LN CE

Lampada di ispezione a led senza fili

- Nuova versione con 14 Led
- Struttura rinforzata
- Resistente alle cadute ed agli urti (IK 9)
- Impermeabile all'acqua (IP 64)
- Resistente ai prodotti e solventi utilizzati nelle autofficine e in ambiente industriale (DOT, olio motore, benzina, gasolio, ..)
- Maggiore luminosità: 1000 lux (fino a 0,5 metri)
- Durata di vita dei LED: 50.000 ore
- 6 ore di autonomia con 1 ora e 30 minuti di ricarica
- Led verde di indicazione della carica
- Batteria ricaricabile al Ni-MH ad elevata efficienza e minimo peso
- Circuito elettronico per la gestione efficiente della batteria e della carica
- Nessun surriscaldamento dell'apparecchio durante il funzionamento
- Gancio graduato di orientamento e di fissaggio
- Fornita con caricatore-portalampana da poter fissare a muro o sul banco di lavoro
- Alimentazione portalampana in bassa tensione (4,5 V): massima sicurezza di impiego
- Lunghezza cavo caricatore: 1,5 m
- Peso lampada: 480 g
- Peso portalampana: 270 g

LxPxH mm	g	Cod.		€
250x55x45	750	08890011	1	308,35



889 L5 CE

Cavo per accendisigari

- Cavo per collegamento alla presa per l'accendisigari dell'auto (12/24 V)
- Lunghezza cavo 3 m

g	Cod.		€
10	Q08890015	1	91,60



889 M CE

Lampada a LED Cordless

- Struttura rinforzata
- Resistente alle cadute ed agli urti
- Impermeabile all'acqua (IP 55)
- Resistente ai prodotti e solventi utilizzati nelle autofficine e in ambiente industriale (DOT, olio motore, benzina, gasolio, ..)
- Grande luminosità 400 LUX
- 4 ore di autonomia con una velocità di ricarica di 2 ore e 30 minuti
- Batteria ricaricabile al Litio ad elevata efficienza e minimo peso
- Raggio luminoso direzionabile a 360°
- Gancio e magneti per un fissaggio sicuro e per un lavoro con mani libere

g	Cod.		€
500	08890016	1	104,90



889 TA

Torcia

- Corpo in Alluminio anodizzato
- Tecnologia a LED
- Funzionamento in run-time di 70 ore
- Vetro anteriore incassato
- Accensione mediante pulsante posteriore
- Cinturino di trasporto in tessuto
- Alimentazione a batteria non inclusa 2xAAA

L mm	Cod.		€
140	08890021	1	10,45



889 TB

Torcia

- Corpo in Alluminio anodizzato
- Tecnologia a 3 LED
- Funzionamento in run-time di 100 ore
- Vetro anteriore incassato
- Accensione tramite pulsante
- Cinturino di trasporto in tessuto
- Alimentazione a batteria non inclusa 2xAAA

L mm	Cod.		€
180	08890022	1	15,65



889 TC

Torcia

- Corpo in Alluminio anodizzato
- Funzionamento in run-time di 24 ore
- Regolazione della messa a fuoco mediante rotazione della testa
- Vetro anteriore incassato
- Accensione tramite pulsante
- Alimentazione a batteria non inclusa 2xD
- Ricambio lampadina incluso nel tappo posteriore

L mm	Cod.		€
260	08890023	1	30,80



889 TD

Torcia ricaricabile

- Corpo in Alluminio anodizzato
- Tecnologia a LED
- Luminosità 90LM
- Vetro anteriore incassato
- Accensione mediante pulsante
- Batteria ricaricabile Ni-MH
- Fornito con caricatore per auto 12V e caricatore 230 Vac

L mm	Cod.		€
165	08890024	1	60,80

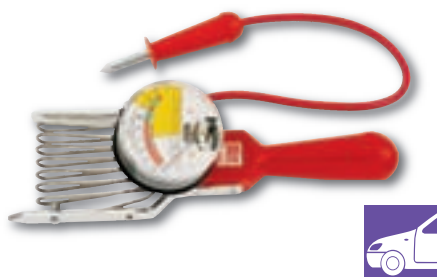

890 Tester per batterie

- Misura dello stato di carica della batteria (6 e 12 V), a motore spento, per un tempo max. di 5 sec.
- Permette di verificare il funzionamento dell'alternatore

g	Cod.	€
540	890001	156,35



891 K Tester digitale per batterie con stampante

- Misura in pochi secondi batterie anche completamente scariche da 6 a 12 V (fino a 200 Ah) sia in stock, sia installate sul veicolo
- Misura la tensione in Volt e l'erogazione della corrente CCA secondo lo standard selezionato dall'operatore
- Misura la tensione da 1 a 30 V per la diagnosi di alternatore, diodi e regolatore ai vari regimi
- Effettua la diagnosi dell'efficienza dello starter e del motorino d'avviamento
- Non danneggia le centraline elettroniche
- Fornito in cassetta di plastica 185x100x35 mm

caratteristiche

Analisi batterie	6 e 12 V
Sistema di ricarica	12 e 24 V
Misura di tensione	1 - 30 V
Precisione CCA	± 5% (risoluzione 1 A)
CCA (standard)	SAE: 40÷2000 A, ENc1: 50÷2500 A, ENc2: 40÷2100 A, IEC: 30÷1500 A, DIN: 25÷1300 A
Display	LCD
Alimentazione	4 batterie (LR6-AA) 1,5V

g	Cod.	€
420	08910080	850,00



892 Utensile per la pulizia di morsetti e poli batterie

- Fili in acciaio

g	Cod.	€
50	892001	12,30



892 D Rabboccatore per batterie

- In materiale plastico resistente agli acidi, olii e solventi

capacità ml	Cod.	€
500	892005	2,52
1000	892006	3,53



892 E Pompette aspiraliquido per batterie

L mm	Cod.	€
280	892007	15,95



899 N Stetoscopio

- Per individuare le anomalie funzionali del motore
- Impugnatura in materiale plastico

asta mm	Cod.	€
230	08990000	66,45

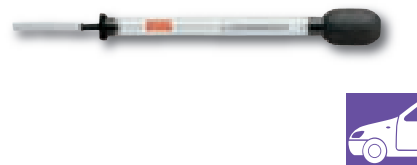

905 A Densimetro per antigelo

- Per la verifica della temperatura di congelamento del liquido di raffreddamento
- Doppia scala di misurazione: motore freddo o caldo

L mm	Cod.	€
350	09050003	31,25



905 BN Densimetro per batterie

- Misura la densità del liquido delle batterie

L mm	Cod.	€
350	09050005	19,15



905 C Refrattometro

- Misura istantanea del livello di carica della batteria, del punto di congelamento del liquido di raffreddamento e del liquido lavavetri
- Compensazione automatica delle misure in funzione della temperatura
- Fornito in astuccio con pipetta per l'antigelo e giravite di regolazione

caratteristiche

Liquido di raffreddamento	0 ÷ -48°C (Prec ±0,55°C)
Densità liquido batteria	1,1 ÷ 1,4 Kg/l (Prec ±10%)
Liquido lavavetri	0 ÷ -40°C

L mm	g	Cod.	€
240	445	09050010	216,80



906 N

Pompa per controllo e taratura iniettori diesel

- Controllo del corretto funzionamento degli iniettori e della pressione di polverizzazione
- Serbatoio con filtro
- Fornita di raccordi

bar	Cod.		€
0÷600	09060004	1	517,00



906 NL

Liquido di prova (da utilizzare con 906 N)

- Rispondente alla norma ISO 4143

capacità l	Cod.		€
2	09060006	1	55,10



906 NA

Raccordo (per iniettori Bosch)

descrizione	Cod.		€
M12 x M14	Q09060003	1	11,35

906 NB

Raccordo (per iniettori Bosch)

descrizione	Cod.		€
M14 x M14	Q09060004	1	11,35



907 N

Pistola stroboscopica digitale

- Per la visualizzazione stroboscopica delle tacche di anticipo
- Utilizzabile su motori a 4 o 2 tempi fino a due scintille per giro
- Memoria letture
- Fornita in cassetta di plastica completa di cavi, cappuccio antiurto in gomma e morsetti di collegamento

caratteristiche

Giri	400÷19.999 giri/min
Anticipo stroboscopico	0÷78°/90° (400/465 giri/min)
DWELL	0÷65 ms 0÷100% 0÷120° (> 600 giri/min)
Tensione continua e di picco	1÷70 V
Contagiri stroboscopico	60÷600 giri/min
Alimentazione	9,5÷15 V

kg	Cod.		€
1,7	09070080	1	468,15



907 S

Pistola stroboscopica

- Per la visualizzazione stroboscopica delle tacche di anticipo
- Utilizzabile su motori a 4 o 2 tempi fino a due scintille per giro
- Fornita in cassetta di plastica completa di cavi, cappuccio antiurto in gomma e morsetti di collegamento

kg	Cod.		€
1,4	907082	1	143,65



910 B1 ■ 3/8" CE

Avvitatore

- Modello reversibile a coppia di lavoro regolabile

caratteristiche

Capacità	M10
Coppia di lavoro	7-68 Nm
Coppia massima	102 Nm
Impulsi al minuto	2200
Velocità	10000 giri/min
Consumo medio aria	85 l/min
Attacco filettato	1/4"
Diametro interno minimo tubo aria	8 mm
Pressione esercizio	6,2 bar
Livello sonoro a vuoto/a lavoro	85,3 dB(A)/96,8 dB(A)
Livello vibrazione	2,5 m/s ²

l mm	kg	Cod.		€
137	1,2	09100005	1	185,40



910 B1/S11

Assortimento in cassetta di lamiera (11 pz)

- Fornito con spine ed anelli di sicurezza 235 MC-MD/2-3

pz	descrizione	art./mis.
8	Chiavi a bussola con bocca esagonale 8-10-11-12-13-14-15-17	235 3/8" M
1	Prolunga	236 3/8" M/125
1	Oliatore con olio	418/30
1	Avvitatore	910 B1 3/8"

LxPxH mm	kg	Cod.		€
340x180x65	3,3	09100007	1	333,25



910 D1 ■ 3/4" CE

Avvitatore

- Modello reversibile con scarico dell'aria convogliato attraverso l'impugnatura e coppia di lavoro regolabile

caratteristiche

Capacità	M27
Coppia di lavoro	130-700 Nm
Coppia massima	1020 Nm
Impulsi al minuto	1000
Velocità	7200 giri/min
Consumo medio aria	198 l/min
Attacco filettato	3/8"
Diametro interno minimo tubo aria	13 mm
Pressione di esercizio	6,2 bar
Livello sonoro a vuoto/a lavoro	86 dB(A)/97 dB(A)
Livello vibrazione	2,5 m/s ²

L mm	Kg	Cod.	€
235	4,5	09100015	636,00



910 D1/S12

Assortimento in cassetta di lamiera (12 pz)

- Fornito con spina ed anello di sicurezza 235 MC-MD/7

pz	descrizione	art./mis.
8	Chiavi a bussola con bocca esagonale 17-19-22-24-27-30-32-36	235 3/4" M
2	Prolunghe	236 3/4" M/100-150
1	Oliatore con olio	418/30
1	Avvitatore	910 D1 3/4

LxPxH mm	Kg	Cod.	€
575x250x125	12,6	09100017	963,40

910 D1/S19

Assortimento in cassetta di lamiera (19 pz)

- Fornito con spina ed anello di sicurezza 235 MC-MD/7

pz	descrizione	art./mis.
8	Chiavi a bussola con bocca esagonale 17-19-22-24-27-30-32-36	235 3/4" M
7	Chiavi a bussola lunghe a parete sottile con bocca esagonale/22-24-27-30-32-33-36	235 3/4" MLS
2	Prolunghe	236 3/4" M/100-150
1	Oliatore con olio	418/30
1	Avvitatore	910 D1 3/4"

LxPxH mm	Kg	Cod.	€
575x250x125	17,4	09100018	1.239,05



910 E1 ■ 1" CE

Avvitatore

- Modello reversibile a coppia di lavoro regolabile

caratteristiche

Capacità	M33
Coppia di lavoro	130-1650 Nm
Coppia massima	2170 Nm
Impulsi al minuto	720
Velocità	4400 giri/min
Consumo medio aria	255 l/min
Attacco filettato	1/2"
Diametro interno minimo tubo aria	13 mm
Pressione di esercizio	6,2 bar
Livello sonoro a vuoto/a lavoro	101 dB(A)/113 dB(A)
Livello vibrazione	10,4 m/s ²

L mm	Kg	Cod.	€
300	9,8	09100020	1.261,00

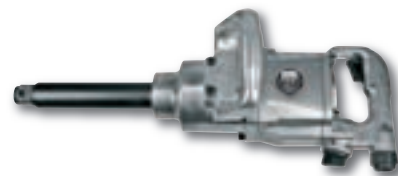

910 EL1 ■ 1" CE

Avvitatore

- Modello reversibile con albero da 170 mm e coppia di lavoro regolabile

caratteristiche

Capacità	M33
Coppia di lavoro	130-1650 Nm
Coppia massima	2170 Nm
Impulsi al minuto	720
Velocità	4400 giri/min
Consumo medio aria	255 l/min
Attacco filettato	1/2"
Diametro interno minimo tubo aria	13 mm
Pressione di esercizio	6,2 bar
Livello sonoro a vuoto/a lavoro	101 dB(A)/113 dB(A)
Livello vibrazione	9,4 m/s ²

L mm	Kg	Cod.	€
523	11,3	09100022	1.272,00



913 B1 ■ 3/8" CE

Cricchetto

- Modello reversibile ultracompatto con scarico dell'aria posteriore

caratteristiche

Capacità	M10
Coppia di lavoro	7-27 Nm
Coppia massima	27 Nm
Velocità	250 giri/min
Consumo medio aria	62 l/min
Attacco filettato	1/4"
Diametro interno minimo tubo aria	6 mm
Pressione esercizio	6,2 bar
Livello sonoro a vuoto/a lavoro	88,4 dB(A)/101 dB(A)
Livello vibrazioni	3,9 m/s ²

L mm	gr	Cod.	€
176	700	09130004	198,15

Con gli utensili pneumatici utilizzare sempre chiavi a bussola e accessori della serie IMPACT

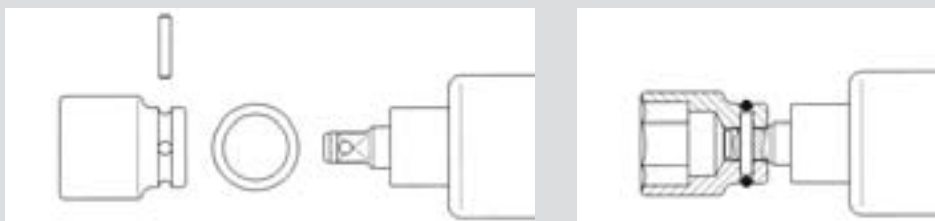



913 B1/S10

Assortimento in cassetta di lamiera (10 pz)

- Fornito con spine ed anelli di sicurezza 235 MC-MD/2-3

pz	descrizione	art./mis.
7	Chiavi a bussola con bocca esagonale 8-10-11-12-13-15-17	235 3/8" M
1	Prolunga	236 3/8" M/125
1	Oliatore con olio	418/30
1	Cricchetto	913 B1 3/8"

LxPxH mm	kg	Cod.	€
340x180x65	2,4	09130006	371,58



913 PC1/S11

Assortimento in cassetta di lamiera (11 pz)

- Fornito con spine ed anelli di sicurezza 235 MC-MD/4-5

pz	descrizione	art./mis.
8	Chiavi a bussola con bocca esagonale 10-13-14-17-19-21-22-24	235 1/2" M
1	Prolunga	236 1/2" M/125
1	Oliatore con olio	418/30
1	Cricchetto	913 PC1 1/2"

LxPxH mm	kg	Cod.	€
383x220x68	4,3	09130010	430,94



914 B1

Giravite (Ø 1/4")

- Modello reversibile con impugnatura a pistola, scarico dell'aria convogliato attraverso l'impugnatura e frizione regolabile per un efficace controllo della coppia di serraggio

caratteristiche

Capacità	13 Nm
Potenza	0,3 Kw
Velocità	1800 giri/min
Consumo medio aria	110 l/min
Attacco filettato	1/4"
Diametro interno minimo tubo aria	10 mm
Pressione esercizio	6,2 bar
Livello sonoro a vuoto/a lavoro	99 dB(A)/110 dB(A)
Livello vibrazioni	3,1 m/s ²

L mm	kg	Cod.	€
216	1,2	09140004	344,75



913 PC1

Cricchetto (corpo in materiale composito)

- Modello reversibile con scarico dell'aria orientabile
- Raccordo entrata aria girevole a 360°

caratteristiche

Capacità	M10
Coppia di lavoro	14-68 Nm
Coppia massima	81 Nm
Velocità	280 giri/min
Consumo medio aria	113 l/min
Attacco filettato	1/4"
Diametro interno minimo tubo aria	8 mm
Pressione di esercizio	6,2 bar
Livello sonoro a vuoto/a lavoro	98,1 dB(A)/109,9 dB(A)
Livello vibrazioni	4,2 m/s ²

L mm	kg	Cod.	€
314	1,2	09130008	277,55



914 A1

Giravite (Ø 1/4")

- Modello reversibile con impugnatura diritta, scarico dell'aria posteriore e frizione regolabile

caratteristiche

Coppia massima	13 Nm
Potenza	0,25 Kw
Velocità	1800 giri/min
Consumo medio aria	110 l/min
Attacco filettato	1/4"
Diametro interno minimo tubo aria	10 mm
Pressione esercizio	6,2 bar
Livello sonoro a vuoto/a lavoro	96,7 dB(A)/108 dB(A)
Livello vibrazioni	3,2 m/s ²

L mm	kg	Cod.	€
270	1,2	09140002	344,75



916 B2

Trapano (10mm)

- Modello non reversibile con impugnatura a pistola, mandrino autoserrante, scarico dell'aria convogliato attraverso l'impugnatura e pulsante il controllo della velocità

caratteristiche

Capacità	10 mm
Potenza	0,45 Kw
Velocità	2800 giri/min
Consumo medio aria	124 l/min
Attacco filettato	1/4"
Diametro interno minimo tubo aria	10 mm
Pressione di esercizio	6,2 bar
Livello sonoro a vuoto/a lavoro	88,0 dB(A)/99,0 dB(A)
Livello vibrazioni	2,5 m/s ²

L mm	kg	Cod.	€
234	1,45	09160012	185,40



916 C2

Trapano (13mm)

- Modello non reversibile con impugnatura a pistola, mandrino autoserrante, scarico dell'aria convogliato attraverso l'impugnatura e pulsante per il controllo della velocità
- Fornito con impugnatura ausiliaria

caratteristiche

Capacità	13 mm
Potenza	0,45 Kw
Velocità	1300 giri/min
Consumo medio aria	124 l/min
Attacco filettato	1/4"
Diametro interno minimo tubo aria	10 mm
Pressione esercizio	6,2 bar
Livello sonoro a vuoto/a lavoro	88,5 dB(A)/99,5 dB(A)
Livello vibrazioni	2,5 m/s ²

L mm	Kg	Cod.	€
280	1,9	09160013	277,55



918 B

Martello con attacco esagonale

- Modello a velocità e potenza di lavoro regolabili, con attacco per scalpelli a codolo esagonale 918 BH

caratteristiche

Dimensione attacco	10 mm
Colpi al minuto	3000
Corsa pistone	50,8 mm
Consumo medio aria	90 l/min
Attacco filettato	1/4"
Diametro interno minimo tubo aria	10 mm
Pressione esercizio	6,2 bar
Livello sonoro a vuoto/a lavoro	101,4 dB(A)/113 dB(A)
Livello vibrazioni	10,0 m/s ²

L mm	Kg	Cod.	€
169	1,6	09180006	103,65



918 B/S7

Assortimento in cassetta di lamiera (7 pz)

pz	descrizione	art./mis.
1	Oliatore con olio	418/30
1	Martello con attacco esagonale	918 B
5	Scalpelli a codolo esagonale	918 BH/1÷5

LxPxH mm	Kg	Cod.	€
383x220x58	4	09180008	215,44



918 BH

Scalpelli a codolo esagonale

- Acciaio al Cromo Vanadio
- Esecuzione pulita e oliata

n°	modello	L mm	Cod.	€
1	diritto	150	Q09180011	14,45
2	punzone	165	Q09180012	14,45
3	tagliatubi	160	Q09180013	14,45
4	taglialamiera	155	Q09180014	14,45
5	taglialamiera a due taglienti	140	Q09180015	14,45

918 BH/SE5

Serie di cinque scalpelli (1÷5)

- Fornita in busta di plastica

kg	Cod.	€
740	09180012	72,25



918 M1

Ricambio molla (per 918 B)

kg	Cod.	€
55	Q09180020	10,45



920 AH

Platorelli a 6 fori per dischi con velcro

- 920 AH1 per levigatrice 920 AN1
- 920 AH2 per levigatrice 920 AN2

n°	Ø mm	Cod.	€
1	152	Q09200002	30,00
2	152	Q09200003	30,00



3 ANNI DI GARANZIA

Le macchine della linea pneumatica sono garantite per 3 anni. Per attivare l'estensione di garanzia, occorr e registrare l'utensile entro 4 settimane dalla data di acquisto sul sito www.usag.it



920 AN1

Levigatrice roto-orbitale

- Modello a velocità e potenza di lavoro regolabili per lavori di levigatura intermedia e di finitura
- Fornita con platorello per dischi con velcro 920 AH1

caratteristiche

Diametro platorello	152 mm
Orbite	10000/min
Diametro orbita	5 mm
Consumo medio aria	105 l/min
Attacco filettato	1/4"
Diametro interno minimo tubo aria	10 mm
Pressione di esercizio	6,2 bar
Livello sonoro a vuoto	78,0 dB(A)
Livello vibrazioni	2,9 m/s ²

L mm	Kg	Cod.	📦	€
221	0,84	09200011	1	345,00



920 F1

Levigatrice ad alta velocità

- Modello con velocità e potenza di lavoro regolabili e scarico dell'aria convogliato attraverso l'impugnatura
- Fornita con due platorelli 920 FH/SE2

caratteristiche

Diametro platorello	76 - 127 mm
Velocità	16000 giri/min
Consumo medio aria	120 l/min
Attacco filettato	1/4"
Diametro interno minimo tubo aria	10 mm
Pressione di esercizio	6,2 bar
Livello sonoro a vuoto/a lavoro	82,6 dB(A)
Livello vibrazioni	2,5 m/s ²

L mm	Kg	Cod.	📦	€
137	1,2	09200080	1	151,10

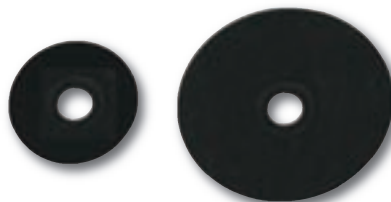

920 FH/SE2

Ricambio platorelli (Ø 76 e 127 mm)

gr	Cod.	📦	€
45	09200082	1	61,50



920 AN2

Levigatrice roto-orbitale (orbita 10 mm)

- Modello a velocità e potenza di lavoro regolabili per lavori di sgrossatura
- Fornita con platorello per dischi con velcro 920 AH2

caratteristiche

Diametro platorello	152 mm
Orbite	9000/min
Diametro orbita	10 mm
Consumo medio aria	115 l/min
Attacco filettato	1/4"
Diametro interno minimo tubo aria	10 mm
Pressione di esercizio	6,2 bar
Livello sonoro a vuoto	92,0 dB(A)
Livello vibrazioni	73,49 m/s ²

L mm	Kg	Cod.	📦	€
272	2,25	09200012	1	365,00



921 A

Smerigliatrici angolari

- Modello a velocità e potenza regolabili e scarico dell'aria anteriore

caratteristiche

Diametro disco	100mm (125mm)
Potenza	0,75 Kw
Velocità	12000 giri/min
Consumo medio aria	120 l/min
Attacco filettato	1/4"
Diametro interno minimo tubo aria	10mm
Pressione di esercizio	6,2 bar
Livello sonoro a vuoto/a lavoro	86 dB(A)/94 dB(A)
Livello vibrazioni	2,5 m/s ²

n°	L mm	Kg	Cod.	📦	€
3 (Ø 100mm)	220	1,7	09210011	1	344,40
4 (Ø 125mm)	220	1,9	09210012	1	369,85



921 B1

Smerigliatrice dritta

- Modello multiuso a velocità e potenza di lavoro regolabili, albero montato su cuscinetti a sfera e scarico dell'aria anteriore

caratteristiche

Diametro pinza	6 mm
Potenza	0,3 Kw
Velocità	20000 giri/min
Consumo medio aria	113 l/min
Attacco filettato	1/4"
Diametro interno minimo tubo aria	10 mm
Pressione esercizio	6,2 bar
Livello sonoro a vuoto/a lavoro	92,1 dB(A)/103,5 dB(A)
Livello vibrazioni	2,5 m/s ²

L mm	gr	Cod.	📦	€
142	600	09210015	1	137,80



923 A

Seghetto alternativo

- Modello a velocità di lavoro regolabile, da utilizzare con le lame 923 AH/1-2

caratteristiche

Cicli al minuto	10000
Consumo medio aria	230 l/min
Attacco filettato	1/4"
Diametro interno minimo tubo aria	10 mm
Pressione esercizio	6,2 bar
Livello sonoro a vuoto	83 dB(A)
Livello vibrazioni	18,5 m/s ²

L mm	gr	Cod.	📦	€
270	800	09230001	1	219,30

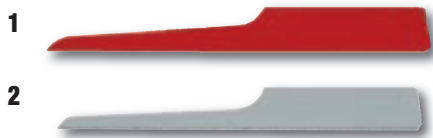

923 AH

Lame (per 923 A)

- Acciaio Super Rapido
- Per il taglio di lamiera d'acciaio (923 AH1), leghe leggere/plastica/legno (923 AH2)

n°	denti per pollice	L mm	Cod.	€
1	32	90	Q09230001	6,95
2	24	90	Q09230002	6,95



924 A CE

Scollavetri

- Velocità di lavoro regolabile
- Fornito con 1 lama da 55mm

caratteristiche

Cicli al minuto	22000
Ampiezza oscillazione	3°
Consumo medio aria	120 l/min
Attacco filettato	1/4"
Diametro interno minimo tubo aria	10 mm
Pressione esercizio	6,2 bar
Livello sonoro a vuoto	75,6 dB(A)
Livello vibrazioni	2,2 m/s ²

L mm	Kg	Cod.	€
197	1,2	09240001	311,10



924 L

Lame

- Acciaio al Carbonio

n°	modello	L mm	Cod.	€
1	raschiatrice	80	924010	75,35
2	piatta diritta	67	924011	51,30
3	diritta angolare	60	924012	48,90
4	con gancio corto	62	924013	73,85
5	piatta lunga	128	924014	78,15
6	con gancio medio	64	924015	74,70
7	con gancio lungo	62	924016	88,90
8	piatta curva	88	924017	71,45

924 L/SE8

Serie di otto lame (L1÷L8)

n°	Cod.	€
1÷8	924020	562,60



925 C CE

Pistola per siliconare

- Modello con possibilità di regolazione del flusso
- Per silicone, collanti, sigillanti, ecc. di media densità (cartucce standard, 50x215 mm)

caratteristiche

Attacco filettato	1/4"
Diametro interno minimo tubo aria	10 mm
Pressione esercizio	6,2 bar
Livello sonoro a vuoto	70,0 dB(A)
Livello vibrazioni	2,5 m/s ²

L mm	Kg	Cod.	€
310	1,1	09250010	79,55



925 A

Pistola per siliconare

- Modello con dispositivo di arresto dell'erogazione del materiale
- Corpo in alluminio

L mm	Cod.	€
340	09250002	27,50



925 B CE

Pistola per colla a caldo

- Modello per stick a fusione ø11-12 mm
- Possibilità di utilizzo senza cavo grazie al preriscaldamento della resistenza
- Corpo a doppio isolamento resistente alle alte temperature

L mm	Cod.	€
192	09250003	25,60



926 A CE

Rivettatrice oleopneumatica

- Fornita con quattro testine intercambiabili e chiave di servizio

caratteristiche

Capacità Ø (Al / Inox)	2,4÷4,8 mm
Corsa	14 mm
Consumo medio aria	113 l/min
Attacco filettato	1/4"
Diametro interno minimo tubo aria	10 mm
Pressione esercizio	6,2 bar
Livello vibrazioni	1,3 m/s ²

L mm	Kg	Cod.	€
230	1,6	09260001	197,15



927 A

Pistola di soffiaggio progressiva in materiale plastico antiurto

- Ugello in materiale plastico morbido anti-graffio

caratteristiche

Consumo medio aria a 6 bar	350 l/min
Attacco filettato (ottone)	1/4"
Livello sonoro a 6 bar	<80 dB (A)

L mm	L1 mm	Cod.	€
157	19	09270005	20,00

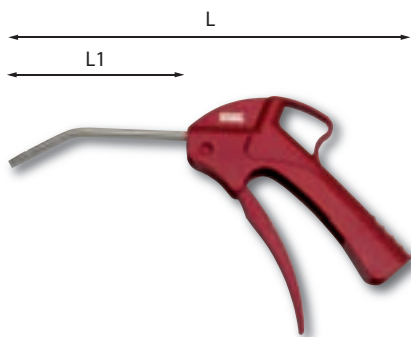

927 B

Pistola di soffiaggio progressiva in materiale plastico antiurto

caratteristiche

Consumo medio aria a 6 bar	460 l/min
Attacco filettato (ottone)	1/4"
Livello sonoro a 6 bar	<80 dB (A)

L mm	L1 mm	Cod.	€
246	108	09270006	18,30

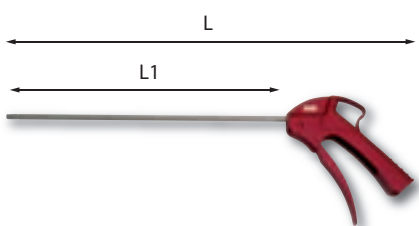

927 C

Pistola di soffiaggio progressiva in materiale plastico antiurto

- Modello lungo

caratteristiche

Consumo medio aria a 6 bar	430 l/min
Attacco filettato (ottone)	1/4"
Livello sonoro a 6 bar	<80 dB (A)

L mm	L1 mm	Cod.	€
450	312	09270007	23,50



927 MN

Pistola di gonfiaggio con manometro

- Modello a doppia valvola con corpo in Alluminio e scala graduata in bar/psi
- Omologata CEE 86/217

caratteristiche

Scala	0÷12 bar/0÷174 psi
Diametro interno testina	6 mm
Attacco filettato	1/4"

L mm	tubo mm	Cod.	€
197	440	927003	75,00



928 C1 1/2" CE

Avvitatore

- Modello reversibile con meccanismo a doppio martello, scarico dell'aria convogliato attraverso l'impugnatura e coppia di lavoro regolabile

caratteristiche

Capacità	M16
Coppia di lavoro	30-500 Nm
Coppia massima	610 Nm
Impulsi al minuto	1100
Velocità	7000 giri/min
Consumo medio aria	113 l/min
Attacco filettato	1/4"
Diametro interno minimo tubo aria	10 mm
Pressione esercizio	6,2 bar
Livello sonoro a vuoto/a lavoro	97 dB(A)/108 dB(A)
Livello vibrazione	3,9 m/s ²

L mm	Kg	Cod.	€
195	2,6	09280010	253,05



928 C1/S11

Assortimento in cassetta di lamiera (11 pz)

- Forniti con spine ed anelli di sicurezza 235 MC-MD/4-5

pz	descrizione	art./mis.
8	Chiavi a bussola con bocca esagonale /10-13-17-19-21-22-24-27	235 1/2" M
1	Prolunga	236 1/2" M/125
1	Oliatore con olio	418/30
1	Avvitatore	928 C1 1/2"

LxPxH mm	Kg	Cod.	€
471x308x75	6,9	09280012	419,09

928 C1/S17

Assortimento in cassetta di lamiera (17 pz)

- Fornito con spine ed anelli di sicurezza 235 MC-MD/4-5

pz	descrizione	art./mis.
8	Chiavi a bussola con bocca esagonale /10-13-17-19-21-22-24-27	235 1/2" M
6	Chiavi a bussola lunghe a parete sottile con bocca esagonale /17-19-21-22-24-27	235 1/2" MLS
1	Prolunga	236 1/2" M/125
1	Oliatore con olio	418/30
1	Avvitatore	928 C1 1/2"

LxPxH mm	Kg	Cod.	€
471x308x75	8,9	09280013	551,34



928 D1 3/4" CE

Avvitatore

- Modello reversibile con scarico dell'aria convogliato attraverso l'impugnatura

caratteristiche

Capacità	M24
Coppia di lavoro	270-1220 Nm
Coppia massima	1495 Nm
Impulsi al minuto	820
Velocità	5500 giri/min
Consumo medio aria	269 l/min
Attacco filettato	3/8"
Diametro interno minimo tubo aria	13 mm
Pressione di esercizio	6,2 bar
Livello sonoro a vuoto/a lavoro	91 dB(A)/102 dB(A)
Livello vibrazione	3 m/s ²

L mm	Kg	Cod.	€
222	5,6	09280015	890,00



928 D1/S12

Assortimento in cassetta di lamiera (12 pz)

- Fornito con spina ed anello di sicurezza 235 MC-MD/7

pz	descrizione/mis.	art.
8	Chiavi a bussola con bocca esagonale /17-19-22-24-27-30-32-36	235 3/4" M
2	Prolungha	236 3/4" M/100-250
1	Oliatore con olio	418/30
1	Avvitatore	928 D1 3/4"

LxPxH mm	Kg	Cod.	€
575x250x125	13,9	09280017	1.217,40

928 D1/S19

Assortimento in cassetta di lamiera (19 pz)

- Fornito con spina ed anello di sicurezza 235 MC-MD/7

pz	descrizione/mis.	art.
8	Chiavi a bussola con bocca esagonale 17-19-22-24-27-30-32-36	235 3/4" M
7	Chiavi a bussola lunghe a parete sottile con bocca esagonale/22-24-27-30-32-33-36	235 3/4" MLS
2	Prolunghe	236 3/4" M/ 100-250
1	Oliatore con olio/30	418
1	Avvitatore	928 D1 3/4"

LxPxH mm	kg	Cod.	€
575x250x125	18,7	09280018	1.493,05



928 E1 ■ 1" CE

Avvitatore

- Modello reversibile con scarico dell'aria convogliato attraverso l'impugnatura e coppia di lavoro regolabile

caratteristiche

Capacità	M33
Coppia di lavoro	150-1800 Nm
Coppia massima	2440 Nm
Impulsi al minuto	660
Velocità	4200 giri/min
Consumo medio aria	255 l/min
Attacco filettato	1/2"
Diametro interno minimo tubo aria	13 mm
Pressione di esercizio	6,2 bar
Livello sonoro a vuoto/a lavoro	101,4 dB(A)/113 dB(A)
Livello vibrazione	2,6 m/s ²

L mm	kg	Cod.	€
290	11,2	09280020	2.265,00



928 PB1 ■ 3/8" CE

Avvitatore (corpo in materiale composito)

- Modello reversibile con meccanismo a doppio martello, scarico dell'aria convogliato attraverso l'impugnatura, coppia di lavoro regolabile
- Carcassa ultraleggera in materiale composito ad alta resistenza e carter anteriore in acciaio

caratteristiche

Capacità	M10
Coppia di lavoro	30-300 Nm
Coppia massima	380 Nm
Impulsi al minuto	1510
Velocità	10000 giri/min
Consumo medio aria	119 l/min
Attacco filettato	1/4"
Diametro interno minimo tubo aria	10 mm
Pressione esercizio	6,2 bar
Livello sonoro a vuoto/a lavoro	88 dB(A)/99 dB(A)
Livello vibrazione	2,1 m/s ²

L mm	kg	Cod.	€
157	1,3	09280055	309,55



928 PB1/S11

Assortimento in cassetta di lamiera (11 pz)

- Fornito con spina ed anello di sicurezza 235 MC-MD/2-3

pz	descrizione	art./mis.
8	Chiavi a bussola con bocca esagonale /8-10-11-12-13-14-15-17	235 3/8" M
1	Prolunga	236 3/8" M/125
1	Oliatore con olio	418/30
1	Avvitatore	928 PB1 3/8"

LxPxH mm	kg	Cod.	€
340x180x65	3,5	09280057	457,40



928 PC1 ■ 1/2" CE

Avvitatore (corpo in materiale composito)

- Modello reversibile con meccanismo a doppio martello, scarico dell'aria convogliato attraverso l'impugnatura, coppia di lavoro regolabile
- Carcassa ultraleggera in materiale composito ad alta resistenza e carter anteriore in acciaio

caratteristiche

Capacità	M16
Coppia di lavoro	65-550 Nm
Coppia massima	813 Nm
Impulsi al minuto	1200
Velocità	8000 giri/min
Consumo medio aria	138 l/min
Attacco filettato	1/4"
Diametro interno minimo tubo aria	10 mm
Pressione di esercizio	6,2 bar
Livello sonoro a vuoto/a lavoro	97,7 dB(A)/109,5 dB(A)
Livello vibrazione	2,6 m/s ²

L mm	kg	Cod.	€
180	2,4	09280060	306,70



928 PC1/S11

Assortimento in cassetta di lamiera (11 pz)

- Fornito con spine ed anelli di sicurezza 235 MC-MD/4-5

pz	descrizione	art./mis.
8	Chiavi a bussola con bocca esagonale 10-13-17-19-21-22-24-27	235 1/2" M
1	Prolunga	236 1/2" M/125
1	Oliatore con olio	418/30
1	Avvitatore	928 PC1 1/2"

LxPxH mm	kg	Cod.	€
471x308x75	6,2	09280062	472,74

928 PC1/S17

Assortimento in cassetta di lamiera (17 pz)

- Fornito con spine ed anelli di sicurezza 235 MC-MD/4-5

pz	descrizione	art./mis.
8	Chiavi a bussola con bocca esagonale 10-13-17-19-21-22-24-27	235 1/2" M
6	Chiavi a bussola lunghe a parete sottile con bocca esagonale /17-19-21-22-24-27	235 1/2" MLS
1	Prolunga	236 1/2" M/125
1	Oliatore con olio	418/30
1	Avvitatore	928 PC1 1/2"

LxPxH mm	kg	Cod.		€
471x308x75	7,9	09280063	1	604,99



928 PC2 ■ 1/2" CE

Avvitatore compatto (corpo in materiale composito)

- Modello reversibile con meccanismo a doppio martello, scarico dell'aria convogliato attraverso l'impugnatura, coppia di lavoro regolabile
- Carcassa ultraleggera in materiale composito ad alta resistenza e carter anteriore in acciaio

caratteristiche

Capacità	M10
Coppia di lavoro	30-300 Nm
Coppia massima	380 Nm
Impulsi al minuto	1510
Velocità	10000 giri/min
Consumo medio aria	119 l/min
Attacco filettato	1/4"
Diametro interno minimo tubo aria	10 mm
Pressione esercizio	6,2 bar
Livello sonoro a vuoto/a lavoro	88 dB(A)/99 dB(A)
Livello vibrazioni	2,5 m/s ²

L mm	kg	Cod.		€
157	1,35	09280011	1	273,10



928 PD1 ■ 3/4" CE

Avvitatore (corpo in materiale composito)

- Modello reversibile con meccanismo a doppio martello, scarico dell'aria convogliato attraverso l'impugnatura, coppia di lavoro regolabile
- Carcassa ultraleggera in materiale composito ad alta resistenza e carter anteriore in acciaio

caratteristiche

Capacità	M27
Coppia di lavoro	270-1220 Nm
Coppia massima	1500 Nm
Impulsi al minuto	1050
Velocità	5500 giri/min
Consumo medio aria	200 l/min
Attacco filettato	3/8"
Diametro interno minimo tubo aria	13 mm
Pressione di esercizio	6,2 bar
Livello sonoro a vuoto/a lavoro	100,3 dB(A)/111 dB(A)
Livello vibrazione	8,6 m/s ²

L mm	kg	Cod.		€
221	3,9	09280065	1	1.040,00



930

Gruppi filtro - regolatore - lubrificatore

- Filtro con scarico semiautomatico della condensa (automatico per 930 3/4") con elemento filtrante in bronzo sinterizzato
- Regolatore di pressione con valvola di scarico incorporata
- Lubrificatore con regolatore incorporato

caratteristiche

Pressione max di esercizio	12 bar
Temperatura di esercizio	-10°C ÷ +50°C
Capacità filtrante	50µ (40µ per 930 3/4")
Portata aria (a 6 bar)	800 l/min (1/4"), 1250 l/min (3/8"-1/2"), 3500 l/min (3/4")

attacco "	kg	LxPxH mm	Cod.		€
1/4	1	104x78x191	930001	1	86,70
3/8 - 1/2	2	145x96x238	930002	1	130,65
3/4	4,7	270x160x290	930004	1	407,80



930 FN

Flange prelievo aria

- Da applicare tra filtro e regolatore per il prelievo di aria filtrata e regolata, ma non lubrificata

attacco "	Cod.		€
1/4	09300110	1	9,46
3/8 - 1/2	09300120	1	16,45



930 M

Ricambio manometro per 930 1/4" ÷ 3/4"

kg	Cod.		€
61	930020	1	11,45



930 G

Olio lubrificante per utensili pneumatici

- Per linea di lubrificazione o direttamente per l'utensile

caratteristiche

Densità a 20°	877 Kg/m ³
Viscosità a 40°C	65
Viscosità a 100°C	8,7 cSt
Indice di viscosità	110
Congelamento	-23°C

ml	Cod.		€
500	930032	1	8,72



931

Attacchi a baionetta con mascherina portagomma

- Corpo in ottone nichelato

dimensioni tubo ø mm	Cod.		€
6x14	931001	5	1,98
8x17	931002	5	2,07



932

Attacchi porta gomma filettato maschio

- Filettatura cilindrica
- Corpo in ottone nichelato

n°	attacco "	interno tubo ø mm	Cod.		€
A6	1/4	6	932001	5	0,96
A8	1/4	8	932002	5	0,96
A10	1/4	10	932003	5	1,00
B10	3/8	10	932004	5	1,63
B12	3/8	12	932005	5	1,63
C12	1/2	12	932006	5	2,36



933 A

Raccordo maschio con dado fresato per attacco a baionetta

- Filettatura cilindrica
- Corpo in ottone nichelato con dado in lega d'alluminio

attacco "	Cod.		€
1/4	933001	5	1,98



934 A

Rubinetti rapidi universali a sfere con mascherina portagomma

- Corpo in ottone nichelato con manicotto in materiale plastico antiurto

dimensioni tubo ø mm	Cod.		€
6x14	934001	5	6,93
8x17	934002	5	7,06
10x19	934003	5	8,99



934 B

Rubinetti rapidi universali a sfere filettati maschio

- Corpo in ottone nichelato con manicotto in materiale plastico antiurto

attacco "	Cod.		€
1/4	934004	5	5,76
3/8	934005	5	5,76
1/2	934006	5	6,31



934 C

Rubinetti rapidi universali a sfere filettati femmina

- Corpo in ottone nichelato con manicotto in materiale plastico antiurto

attacco "	Cod.		€
1/4	934007	5	6,57
3/8	934008	5	6,57



935 A

Innesti con mascherina portagomma per rubinetti rapidi

- Corpo in ottone nichelato

dimensioni tubo ø mm	Cod.		€
6x14	935001	5	2,25
8x17	935002	5	2,33
10x19	935003	5	3,33



935 B

Innesti filettati maschio per rubinetti rapidi

- Filettatura cilindrica
- Corpo in ottone nichelato

attacco "	Cod.		€
1/4	935005	5	0,98
3/8	935006	5	1,44



935 C

Innesti filettati femmina per rubinetti rapidi

- Corpo in ottone nichelato

attacco "	Cod.		€
1/4	935007	5	1,22
3/8	935008	5	1,63



935 D

Innesti a grande portata con mascherina portagomma per rubinetti rapidi

- Corpo in ottone nichelato

dimensioni tubo ø mm	portata (6 bar) l/mm	Cod.		€
8x17	2200	935004	5	3,44



935 E

Innesti a grande portata filettati maschio per rubinetti rapidi

- Filettatura conica
- Corpo in acciaio zincocromatato

attacco "	portata (6 bar) l/mm	Cod.		€
1/4	2200	935009	5	1,02
3/8	2200	935010	5	2,13
1/2	2200	935011	5	2,49



935 F

Innesti a grande portata filettati femmina per rubinetti rapidi

- Corpo in acciaio zincocromatato

attacco "	portata (6 bar) l/mm	Cod.		€
1/4	2200	935012	5	2,00
3/8	2200	935013	5	2,33



936 A

Rubinetti rapidi universali a sfere con molla a spirale

- Corpo in ottone nichelato con manicotto in materiale plastico antiurto

dimensioni tubo ø mm	Cod.		€
6x8	936007	5	8,25
8x10	936008	5	8,95
10x12	936009	5	10,45



936 B

Innesti con molla a spirale per rubinetti rapidi

- Corpo in ottone nichelato

dimensioni tubo ø mm	Cod.		€
6x8	936001	5	2,38
8x10	936002	5	2,43
10x12	936003	5	3,39



936 C

Innesti a grande portata con molla a spirale per rubinetti rapidi

- Corpo in ottone nichelato con innesto in acciaio zincocromatato

dimensioni tubo ø mm	portata (6 bar) l/min	Cod.		€
6x8	2200	936004	5	3,11
8x10	2200	936005	5	3,57
10x12	2200	936006	5	5,81

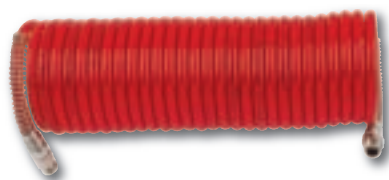

937 A

Tubi elastici a spirale in RILSAN con raccordi 1/4" maschio fisso e girevole

caratteristiche

Temperatura di impiego	-40°C ÷ +80°C
Pressione esercizio	6-6L: 29 bar / 8-8L: 18 bar
Pressione scoppio	6-6L: 63 bar / 8-8L: 50 bar

n°	tubo ø mm	L m	Cod.		€
6	6x8	7,5	937001	1	15,55
6L	6x8	15	937004	1	25,35
8	8x10	7,5	937002	1	20,25
8L	8x10	15	937005	1	34,00

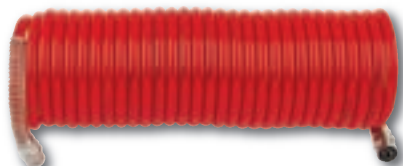

937 B

Tubi elastici a spirale in RILSAN con raccordo a baionetta e innesto per rubinetto rapido

caratteristiche

Temperatura di impiego	-40°C ÷ +80°C
Pressione esercizio	6-6L: 29 bar / 8-8L: 18 bar / 10-10L: 17 bar
Pressione scoppio	6-6L: 63 bar / 8-8L: 50 bar / 10-10L: 39 bar

n°	tubo ø mm	L m	Cod.		€
6	6x8	7,5	937010	1	14,85
6L	6x8	15	937013	1	24,75
8	8x10	7,5	937011	1	19,35
8L	8x10	15	937014	1	33,10
10	10x12	7,5	937012	1	23,80
10L	10x12	15	937015	1	40,85

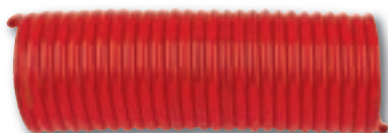

937 C

Tubi elastici a spirale in RILSAN non raccordato

caratteristiche

Temperatura di impiego	-40°C ÷ +80°C
Pressione esercizio	6: 29 bar / 8: 18 bar / 10: 17 bar
Pressione scoppio	6: 63 bar / 8: 50 bar / 10: 39 bar

n°	tubo ø mm	L m	Cod.		€
6	6x8	30	937020	1	38,90
8	8x10	30	937021	1	54,00
10	10x12	30	937022	1	67,40



939 B

Avvolgitubo

- Modello a recupero automatico del tubo con dispositivo d'arresto e staffa girevole per il fissaggio a parete
- Tubo in poliuretano lucido idoneo al passaggio di aria ed acqua fredda

caratteristiche

Lunghezza tubo	10 m
Diametro interno tubo	8 mm
Pressione max di utilizzo	15 bar
Lunghezza tubo alimentazione	1,5 m
Raccordo in uscita	1/4"

LxPxH mm	à Kg	Cod.		€
345x125x125	3,3	09390001	1	253,30



939 CN

Avvolgitubo

- Modello a recupero automatico del tubo con dispositivo d'arresto e staffa girevole per il fissaggio a parete
- Tubo in poliuretano lucido idoneo al passaggio di aria ed acqua fredda

caratteristiche

Lunghezza tubo	16 m
Diametro interno tubo	10 mm
Pressione max di utilizzo	15 bar
Lunghezza tubo alimentazione	1,5 m
Raccordo in uscita	3/8"

LxPxH mm	à Kg	Cod.		€
470x205x400	7,4	09390003	1	336,90

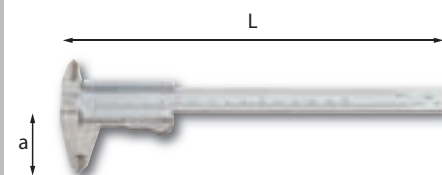

960

UNI-ISO 3599 DIN 862

Calibro a corsoio cinquantesimo

- Corpo e corsoio in acciaio inox temprato con guide di scorrimento rialzate.
- Scala e nonio cromati opachi, antiriflesso
- Bloccaggio a leva del corsoio
- Fornito in custodia di plastica

capacità mm/inch	nonio mm/inch	a mm	L mm	Cod.		€
150/6"	0,05/ 1/128"	40	232	960010	1	77,85

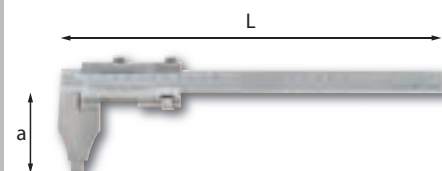

960 C

UNI-ISO 6906 DIN 862

Calibri a corsoio cinquantesimali

- Corpo e corsoio in acciaio inox temprato con guide di scorrimento rialzate
- Scala e nonio cromati opachi, antiriflesso
- Becchi con estremità ribassate per misure interne (superiori a 10 mm)
- Registrazione micrometrica con bloccaggio a vite
- Forniti in cassetta di legno

capacità mm/inch	nonio mm	a mm	L mm	Cod.		€
200	0,02	65	330	960020	1	196,50
300	0,02	90	460	960021	1	363,70

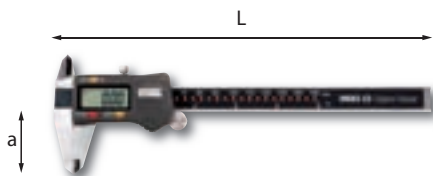

960 D DIN 862

Calibro digitale centesimale

- Corpo in acciaio inox
- Conversione mm/pollici
- Altezza caratteri visualizzati: 9 mm
- Misurazione profondità tramite asta tonda (Ø1,5 mm)
- Sistema di bloccaggio cursore tramite vite
- Fornito in cassetta di plastica

capacità mm/inch	nonio mm/inch	a mm	L mm	Cod.	€
150/6"	0,01/0,0005"	40	235	960014	96,45

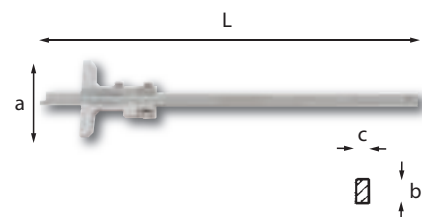

963 DIN 862

Calibri di profondità cinquantesimali

- Corpo e corsoio in acciaio inox temprato con guide di scorrimento rialzate
- Scala e nonio cromati opachi, antiriflesso
- Registrazione micrometrica con bloccaggio a vite
- Forniti in cassetta di legno

capacità mm	nonio mm	axL mm	bxc mm	Cod.	€
200	0,02	80x290	14x4	963001	246,55
300	0,02	80x390	14x4	963002	293,60



965
Contafilotti

- Lame per filetti metrici ISO a 60° e Whitworth a 55°

caratteristiche

Metrico ISO	0,25-0,30-0,35-0,40-0,45-0,50-0,60-0,70-0,75-0,80-0,90-1,00-1,25-1,50-1,75-2,00-2,50-3,00-3,50-4,00-4,50-5,00-5,50-6,00
Whitworth	4-4,5-5-6-7-8-9-10-11-12-13-14-16-18-19-20-22-24-25-26-28-30-32-36-40-48-60-62

lame n°	Cod.	€
24-28	965001	7,72



966

Spessimetri

- Lame coniche ad estremità arrotondate

lame n°	spessore lame mm	L mm	Cod.	€
8	0,05÷0,50	100	966001	3,49
13	0,05÷1,00	100	966002	4,83
20	0,05÷1,00	100	966003	7,89

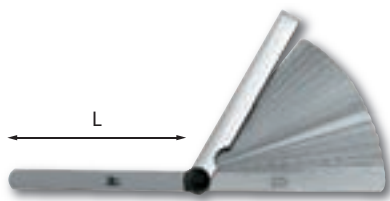

966 L

Spessimetro a lame lunghe

- Lame coniche ad estremità arrotondate

lame n°	spessore lame mm	L mm	Cod.	€
19	0,04÷1,00	155	966004	20,00

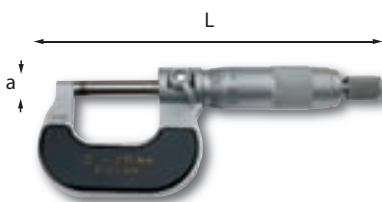

967

DIN 863

Micrometri centesimali per esterni

- Asta in acciaio temprato, con superfici di contatto riportata in metallo duro
- Arco e tamburo cromati opachi, antiriflesso
- Pressore di misura con frizione e bloccaggio a leva
- Forniti in cassetta di legno con blocchetto di riscontro e chiave di regolazione

capacità mm	risoluzione mm	a mm	L mm	Cod.	€
0÷25	0,01	6,5	126	967001	69,60
25÷50	0,01	6,5	153	967002	86,45
50÷75	0,01	6,5	180	967003	104,35
75÷100	0,01	6,5	206	967004	120,95

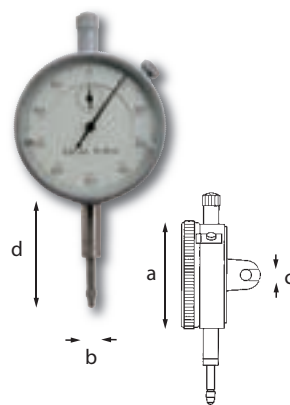

968

UNI 4180 DIN 878

Comparatore centesimale

- Asta a cremagliera in acciaio inox temprato con filettatura d'estremità (M 2,5) per punte tastatrici
- Cassa in acciaio cromato opaco, antiriflesso
- Quadrante bianco girevole con indici di tolleranza regolabili e schermo trasparente infrangibile
- Vite micrometrica superiore per azzeramenti manuali
- Fornito in cassetta di legno

capacità mm	risoluzione mm	axbxc mm	d mm	Cod.	€
10	0,01	58x8x6	40	968001	82,75



968 M

Supporto magnetico per comparatori

- Forza magnetica di adesione: 600 N
- Lunghezza asta intermedia: 150 mm
- Attacco per comparatore: Ø 6-8 mm
- Snodi con morsetti a spostamento rapido
- Interruttore a leva

h max mm	base mm	Cod.	€
365	70x65x50	968010	239,95

TOLLERANZE (± mm)

L=m	0,5	1	1,5	2	3	5	10	15	20	25	30	50	100
CLASSE DI PRECISIONE	I	0,15	0,20	0,25	0,30	0,40	0,60	1,10	1,60	2,10	2,60	5,10	10,10
	II	0,40	0,50	0,60	0,70	0,90	1,30	2,30	3,30	4,30	5,30	10,30	20,30
	III	0,80	1,00	1,20	1,40	1,80	2,60	4,60	6,60	8,60	10,60	20,60	40,60



969 DIN 2270
Comparatore centesimale a tasto orientabile

- Corpo in acciaio cromato opaco, antiriflesso
- Punta tastatrice in metallo duro \varnothing 2,5 mm
- Movimento di alta precisione montato su rubini
- Tasto orientabile di 220°
- Inversione automatica del senso di misura
- Azzeramento mediante rotazione del quadrante
- Fornito in cassetta di legno con codoli di attacco \varnothing 4 e 8 mm

capacità mm	risoluzione mm	scala	b mm	Cod.	€
0,8	0,01	0-40-0	12,5	969001	246,60

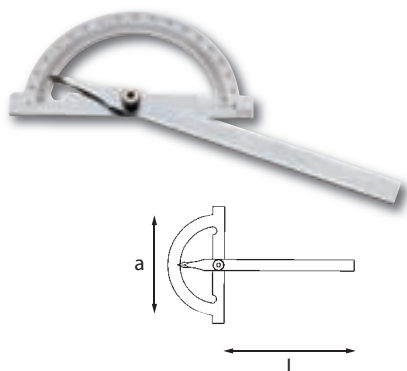

970 A
Goniometri semplici in acciaio

- Scala di lettura cromata opaca, antiriflesso
- Bloccaggio a vite

a mm	scala	risoluzione	L mm	Cod.	€
120	0°÷180°	1°	150	970001	42,40
150	0°÷180°	1°	200	970002	47,90
200	0°÷180°	1°	300	970003	54,10



970 CN
Rapportatore d'angoli universale

- Corpo ed asta scorrevole in acciaio inox temprato
- Scala e nonio cromati opachi, antiriflesso, con lente d'ingrandimento
- Asta scorrevole con estremità a 45° e 60°
- Fornito in cassetta di plastica

scala	nonio	asta mm	Cod.	€
4x90°	1/12°-5°	300	970009	296,40



972
Compassi di precisione

- Modelli ad apertura rapida, con vite di regolazione micrometrica
- Punte diritte in acciaio speciale temprato
- Esecuzione rettificata

capacità mm	L mm	Cod.	€
150	195	972001	17,80
200	245	972002	20,30
250	295	972003	23,50



974
Punta a tracciare

- Corpo monoblocco in acciaio speciale temprato
- Impugnatura in materiale plastico
- Punta diritta e piegata a 110°
- Esecuzione brunita

L mm	Cod.	€
220	974001	4,94



974 A
Punta a tracciare in carburo

- Corpo monoblocco in acciaio, formato penna, con clip
- Punta in carburo di tungsteno
- Esecuzione zincata

L mm	Cod.	€
150	974002	5,74



974 BN
Punta a tracciare retrattile in carburo

- Corpo in acciaio, formato penna, con clip
- Punta retrattile in carburo di tungsteno a doppia affilatura

punta \varnothing mm	L mm	Cod.	€
2	150	974013	12,15



974 BNR
Ricambio punta

- Per 974 BN

gr	Cod.	€
1	Q974013	4,03



974 M
Matita per falegnami

L mm	Cod.	€
178	974020	0,82

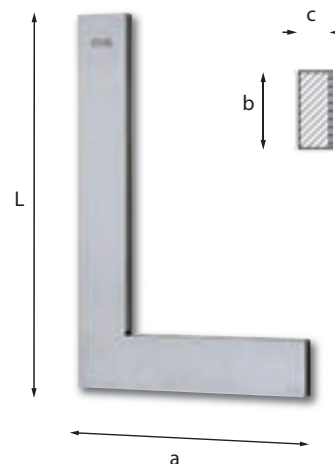

976
Squadre semplici

- Classe di precisione DIN 875/2
- Esecuzione in acciaio normalizzato con superfici interamente rettificata

L mm	a mm	bxc mm	Cod.	€
100	70	20x8	976003	20,15
150	100	25x8	976004	27,20
200	130	30x8	976005	33,25
250	165	35x8	976006	45,25
300	200	35x8	976007	59,85

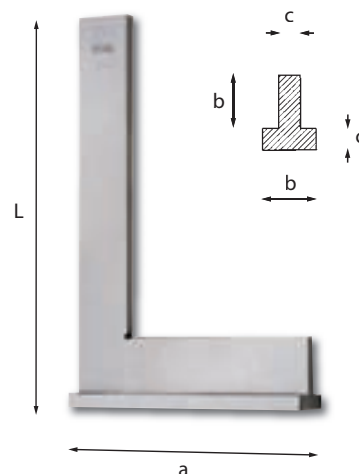

976 C
Squadre a cappello

- Classe di precisione DIN 875/2
- Esecuzione in acciaio normalizzato con superfici interamente rettificata

L mm	a mm	bxc mm	Cod.	€
100	70	20x8	976013	33,35
150	100	25x8	976014	42,00
200	130	30x8	976015	52,70
250	165	35x8	976016	68,90
300	200	35x8	976017	90,10

978 A

Righe flessibili graduate

- Classe di precisione II
- Esecuzione in acciaio inox cromato opaco, antiriflesso
- Doppia graduazione fotoincisa su una sola faccia

L mm	scala	sezione mm	Cod.		€
150	mm/ 1/2 mm	13x0,5	978002	5	1,64
200	mm/ 1/2 mm	13x0,5	978003	5	1,84
250	mm/ 1/2 mm	13x0,5	978004	5	2,17
300	mm/ 1/2 mm	13x0,5	978005	5	2,43
500	mm/ 1/2 mm	20x0,5	978006	2	6,15
1000	mm/ 1/2 mm	25x0,5	978007	2	20,40

978 B

Righe semirigide graduate

- Classe di precisione II
- Esecuzione in acciaio inox cromato opaco, antiriflesso
- Doppia graduazione fotoincisa su due facce (una sola per 1000 mm)

L mm	scala	sezione mm	Cod.		€
300	mm/ 1/2 mm	30x0,8	978015	2	8,20
500	mm/ 1/2 mm	30x0,8	978016	2	10,70
1000	mm/ 1/2 mm	30x0,8	978017	2	24,00

980 A

Doppio metro pieghevole in legno

- Classe di precisione III
- Doppia graduazione sulle due facce, in nero su fondo alternato bianco-giallo, con decimali colore magenta

L m	scala	sezione mm	Cod.		€
2	mm	16x3,2	980020	5	10,55



981 B

Flessometri bimateriale cassa Inox

- Classe di precisione II
- Cassa ergonomica bimateriale in acciaio Inox resistente agli urti
- Nastro ad alta rigidità in acciaio temprato, rivestito in nylon antiriflesso, anticorrosione ed antiusura
- Gancio in acciaio inox
- Bloccaggio a pulsante con ritorno automatico del nastro
- Doppia graduazione nera su fondo giallo con decimali evidenziati

L m	scala	nastro mm	Cod.		€
2	mm	16	09810025	5	9,18
3	mm	19	09810026	5	11,75
5	mm	25	09810027	5	17,85
8	mm	25	09810028	5	20,40
10	mm	25	09810029	5	22,45



981 G

Flessometri cassa in ABS

- Classe di precisione II
- Cassa ergonomica con clip in acciaio inox
- Nastro ad alta rigidità in acciaio temprato, rivestito in nylon antiriflesso, anticorrosione ed antiusura
- Gancio con piastra di rinforzo in acciaio inox
- Bloccaggio a pulsante con ritorno automatico del nastro
- Doppia graduazione nera su fondo giallo con decimali evidenziati

L m	scala	nastro mm	Cod.		€
2	mm	13	09810015	5	6,80
3	mm	16	09810016	5	8,37
5	mm	19	09810018	5	13,95
8	mm	25	09810019	5	19,55



982 N

Rotelle metriche con nastro in acciaio

- Classe di precisione II
- Cassa chiusa in ABS infrangibile
- Nastro in acciaio temprato, anticorrosione ed antiusura
- Riavvolgimento a manovella
- Graduazione nera su fondo smaltato giallo con indicazione dei metri in rosso

L m	scala	nastro mm	Cod.		€
10	mm - cm	13	982005	1	35,95
20	mm - cm	13	982006	1	46,70

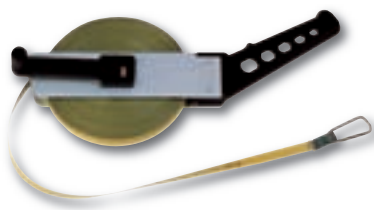

982 L

Rotella metrica con impugnatura e nastro in acciaio

- Classe di precisione II
- Corpo in Alluminio con impugnatura in materiale plastico infrangibile
- Nastro in acciaio temprato, anticorrosione ed antiusura
- Riavvolgimento a manovella
- Graduazione nera su fondo smaltato giallo, con indicazione dei metri in rosso
- Fornita in valigetta di plastica

L m	scala	nastro mm	Cod.		€
50	cm	13	982003	1	110,05



982 F

Rotelle metriche con nastro in fibra di vetro

- Classe di precisione III
- Cassa chiusa in ABS infrangibile
- Nastro in fibra di vetro con plastificazione in PVC
- Riavvolgimento a manovella
- Graduazione sulle due facce, in nero su fondo bianco, con indicazione dei metri in rosso

L m	scala	nastro mm	Cod.		€
10	cm	15	982011	1	8,80
20	cm	15	982012	1	12,15



984

Livelle in Alluminio

- Corpo in profilato d'Alluminio verniciato
- Fiale infrangibili (garanzia 5 anni)
- Liquido fluorescente, insensibile a temperature da -50° a +50° C
- Bolla indivisibile
- Fiala orizzontale regolabile

L mm	base mm	precisione	Cod.		€
150	22	0,057° = 1 mm/m	984001	1	11,35
400	22	0,057° = 1 mm/m	984002	1	14,75
500	22	0,057° = 1 mm/m	984003	1	16,65
600	22	0,057° = 1 mm/m	984004	1	17,95
800	22	0,057° = 1 mm/m	984005	1	21,95
1000	22	0,057° = 1 mm/m	984006	1	24,85

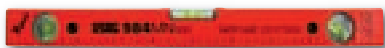

984 MN

Livelle in Alluminio con base magnetica

- Corpo in Alluminio verniciato con base d'appoggio rettificata
- Fiale infrangibili (garanzia 5 anni)
- Liquido fluorescente, insensibile a temperature da -50° a +50° C
- Bolla indivisibile
- Fiala orizzontale regolabile e sostituibile

L mm	base mm	precisione	Cod.	€
300	22	0,057° = 1 mm/m	984024	23,85
400	22	0,057° = 1 mm/m	984025	25,30
500	22	0,057° = 1 mm/m	984026	30,85



984 RH

Ricambio fiala orizzontale

- Per livelle 984 e 984 MN

à gr	Cod.	€
14	0984002	1,88



984 L

DIN 876

Livella lineare di precisione

- Per il controllo ed il posizionamento di macchine utensili
- Corpo in ghisa con base d'appoggio prismatica rettificata
- Fiala orizzontale regolabile
- Fornita in cassetta di legno

L mm	base mm	precisione	Cod.	€
200	40	0,05 mm/m	984032	285,15



984 Q

DIN 876

Livelle quadre di precisione

- Per il controllo ed il posizionamento di macchine utensili
- Corpo in ghisa con basi d'appoggio rettificate piane e prismatiche
- Fiala orizzontale regolabile
- Fornita in cassetta di legno

L mm	base mm	precisione	Cod.	€
150	40	0,05 mm/m	984042	356,80
200	45	0,05 mm/m	984043	461,05

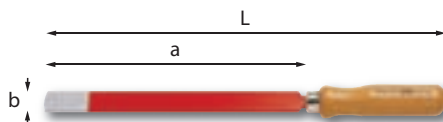

987 A

Raschietti piatti

- Impugnatura in legno
- Esecuzione verniciata con taglienti puliti

a mm	b mm	L mm	Cod.	€
150	20	260	987001	12,45
200	20	310	987002	15,15
250	25	360	987003	16,50

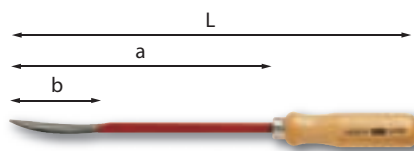

987 B

Raschietti a due taglienti

- Impugnatura in legno
- Esecuzione verniciata con taglienti puliti

a mm	b mm	L mm	Cod.	€
150	75	260	987011	13,00
200	85	310	987012	15,45
250	105	360	987013	18,50

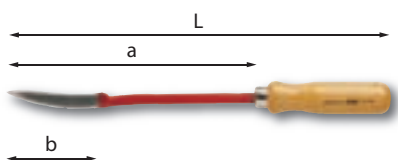

987 C

Raschietti a tre taglienti

- Impugnatura in legno
- Esecuzione verniciata con taglienti puliti

a mm	b mm	L mm	Cod.	€
150	70	260	987021	11,40
200	85	310	987022	14,50
250	100	360	987023	17,25



987 E

Spatole flessibili

- Lama flessibile in acciaio Inox con finitura pulita lucida
- Impugnatura ergonomica bimateriale antiscivolo

a mm	L mm	Cod.	€
32	218	09870041	7,40
50	218	09870042	8,45
75	218	09870043	9,08

987 E/S3

Serie di tre spatole

- Serie 987 E 32-50-75

à gr	Cod.	€
210	09870050	24,93



987 F

Spatole rigide

- Lama rigida in acciaio Inox
- Modello dritto (32-50) e piegato (32P)
- Impugnatura ergonomica bimateriale antiscivolo
- Codolo posteriore in acciaio

a mm	L mm	Cod.	€
32	218	09870046	8,64
32P	218	09870047	8,78
50	218	09870048	10,35

987 F/S3

Serie di tre spatole

- Serie 987 F 32-32P-50

à gr	Cod.	€
370	09870051	27,77



988 A

Fresa per punti di saldatura

- Per togliere i punti di saldatura senza deformazione delle lamiere
- Fresa reversibile in acciaio Super Rapido

L mm	a mm	b mm	mm	Cod.	€
70	9,6	2,5	7	988001	19,70



988 AR

Ricambio fresa e punta

à gr	Cod.	€
6	Q988005	13,70



988 B

Punte elicoidali per punti di saldatura

- Punta autocentrante e riaffilabile in acciaio Super Rapido

Ø mm	L mm	Cod.		€
6	66	988004	2	14,45
8	80	988005	2	17,90
10	88	988006	2	24,50

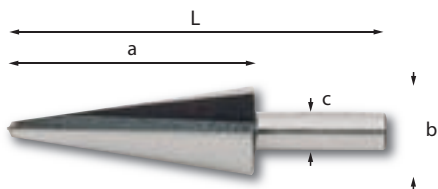

988 C

Punte coniche

- Per forare lamiere senza sbavature e per allargare, sbavare o svasare fori preesistenti
- Acciaio Super Rapido

n	capacità Ø mm	axbxc mm	L mm	Cod.		€
1	3÷14	36x14x6	58	988007	1	26,85
2	8÷20	41x20x8	63	988008	1	37,70
3	16÷30	55x30x10	80	988009	1	68,25



988 C/S6

Assortimento in cassetta di lamiera (6 pz)

- Fornito con tre punte coniche 988 C/1-2-3, lubrificante e pietre per affilatura a grana media e fine

LxPxH mm	g gr	Cod.		€
235x90x35	715	988010	1	187,69

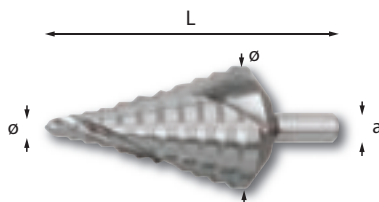

988 D

Frese a scalino

- Per forature cilindriche su materiali ferrosi e non ferrosi
- Non necessita di foro di invito
- Acciaio HSS

n°	capacità Ø min-max mm	a mm	L mm	Cod.		€
1	4÷12	6	65	09880011	1	27,20
2	4÷20	8	75	09880012	1	42,75
3	4÷30	10	100	09880013	1	69,15
4	6÷38	10	100	09880014	1	98,05
5	6,5÷40,5	10	96	09880015	1	98,05
6	6÷37	10	100	09880016	1	100,05



988 D/S3

Serie in cassetta di lamiera (3 pz)

- Fornito con tre frese a scalino 988 D/1-2-3

LxPxH mm	g gr	Cod.		€
150x112x35	500	09880020	1	156,10

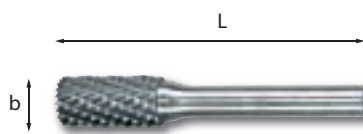

988 EA

Frese rotative in metallo duro

- Per lavorazione su acciai trattati, acciai inox, materiali metallici in genere e plastica
- elevata capacità di taglio
- Ø gambo 6 mm

b mm	L mm	Cod.		€
10	60	09880038	1	32,95
12	65	09880039	1	43,20

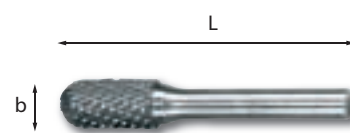

988 EC

Frese rotative in metallo duro

- Per lavorazione su acciai trattati, acciai inox, materiali metallici in genere e plastica
- Elevata capacità di taglio
- Ø gambo 6mm

b mm	L mm	Cod.		€
10	60	09880042	1	32,95
12	65	09880043	1	43,20

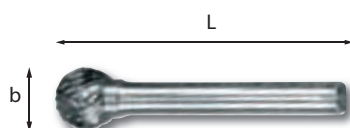

988 ED

Frese rotative in metallo duro

- Per lavorazione su acciai trattati, acciai inox, materiali metallici in genere e plastica
- Elevata capacità di taglio
- Ø gambo 6mm

b mm	L mm	Cod.		€
10	50	09880046	1	32,95
12	50	09880047	1	43,20

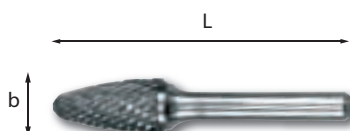

988 EF

Frese rotative in metallo duro

- Per lavorazione su acciai trattati, acciai inox, materiali metallici in genere e plastica
- Elevata capacità di taglio
- Ø gambo 6mm

b mm	L mm	Cod.		€
10	60	09880050	1	32,95
12	65	09880051	1	43,20



988 EG

Frese rotative in metallo duro

- Per lavorazione su acciai trattati, acciai inox, materiali metallici in genere e plastica
- Elevata capacità di taglio
- Ø gambo 6mm

b mm	L mm	Cod.		€
10	60	09880054	1	32,95
12	65	09880055	1	43,20



988 EM

Frese rotative in metallo duro

- Per lavorazione su acciai trattati, acciai inox, materiali metallici in genere e plastica
- Elevata capacità di taglio
- Ø gambo 6mm

b mm	L mm	Cod.	€
10	60	09880058	32,95
12	65	09880059	43,20



988 E/S10

Frese rotative 988 E in metallo duro

- Serie in cassette di lamiera 10 pezzi:
- n°8 pezzi (Ø 10 e 12 forme EA-EC-EF-EG)
- n°2 pezzi (Ø 12 forme ED-EM)

kg	Cod.	€
600	09880062	391,00

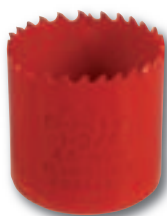

988 G

Seghe a tazza bimetalliche

- Per la foratura di tutti i tipi di materiale con spessori piccoli
- Dentatura variabile in acciaio HSS
- Intagli laterali
- Profondità di taglio Max 38 mm

a mm	L mm	Cod.	€
19	51	Q09880102	9,96
22	51	Q09880103	9,96
25	51	Q09880105	10,55
29	51	Q09880108	10,55
35	51	Q09880111	11,15
38	44	Q09880113	11,15
44	44	Q09880116	13,40
51	44	Q09880119	13,40
57	44	Q09880121	16,35
64	44	Q09880124	18,10



988 GA2

Seghe a tazza bimetalliche

- Adattatore per seghe bimetalliche da 35÷64

kg	Cod.	€
140	Q09880135	13,70



988 GA4

Seghe a tazza bimetalliche

- Adattatore per seghe bimetalliche da 19÷29

kg	Cod.	€
30	Q09880137	9,14



988 G/S12

Assortimento di 10 seghe a tazza bimetalliche

- Fornito con 10 seghe a Tazza bimetalliche in cassetta di plastica composte da:
- n° 10 988 G (Ø 19-22-25-29-35-38-44-51-57-64)
- n° 1 988 GA2
- n° 1 988 GA4

kg	Cod.	€
1,2	09880100	159,95

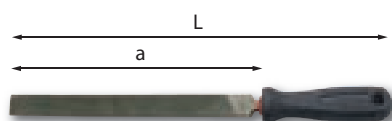

990 B PA

Lima piatta

- Taglio bastardo
- Impugnatura in materiale plastico

a mm	a "	L mm	Cod.	€
200	8	320	09900136	8,57

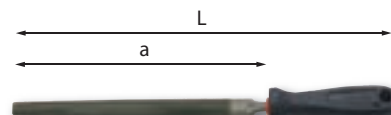

990 B PB

UNI 5489 ISO 234 DIN 7285

Lima mezzotonda

- Taglio bastardo
- Impugnatura in materiale plastico

a mm	a "	L mm	Cod.	€
200	8	320	09900137	11,45

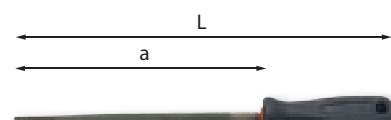

990 B PC

UNI 5494 ISO 234 DIN 7285

Lima tonda

- Taglio bastardo
- Impugnatura in materiale plastico

a mm	a "	L mm	Cod.	€
200	8	320	09900138	8,57

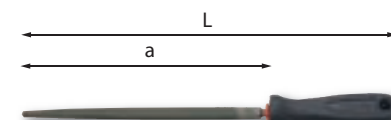

990 B PD

UNI 5493 ISO 234 DIN 7285

Lima quadra

- Taglio bastardo
- Impugnatura in materiale plastico

a mm	a "	L mm	Cod.	€
200	8	320	09900139	8,99

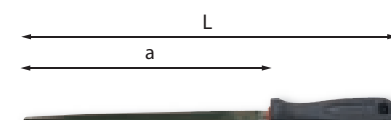

990 B PE

UNI 5492 ISO 234 DIN 7285

Lima triangolare

- Taglio bastardo
- Impugnatura in materiale plastico

a mm	a "	L mm	Cod.	€
200	8	320	09900140	10,95



990 B2/SE5

Serie di cinque lime (990 B PA÷B PE)

- Fornita in busta di plastica

pz	descrizione	art./mis.
1	Lima piatta	990 B PA/200
1	Lima mezzotonda	990 B PB/200
1	Lima tonda	990 B PC/200
1	Lima quadra	990 B PD/200
1	Lima triangolare	990 B PE/200

à gr	Cod.	€
850	09900404	50,70

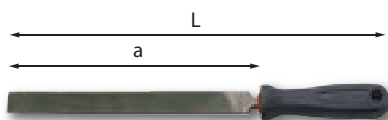

990 M PA

Lima piatta

- Taglio mezzo dolce
- Impugnatura in materiale plastico

a mm	a "	L mm	Cod.	€
200	8	320	09900116	8,80

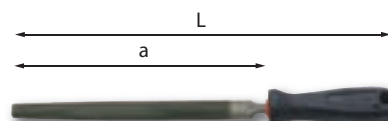

990 M PB

Lima mezzotonda

- Taglio mezzo dolce
- Impugnatura in materiale plastico

a mm	a "	L mm	Cod.	€
200	8	320	09900117	11,65

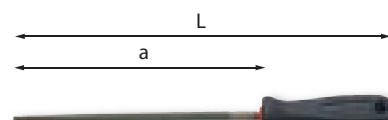

990 M PC

Lima tonda

- Taglio mezzo dolce
- Impugnatura in materiale plastico

a mm	a "	L mm	Cod.	€
200	8	320	09900118	8,80

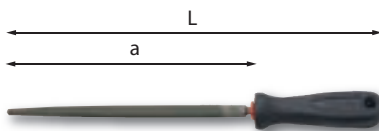

990 M PD

Lima quadra

- Taglio mezzo dolce
- Impugnatura in materiale plastico

a mm	a "	L mm	Cod.	€
200	8	320	09900119	9,22

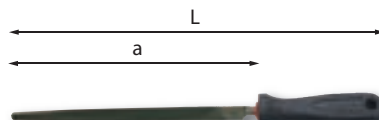

990 M PE

Lima triangolare

- Taglio mezzo dolce
- Impugnatura in materiale plastico

a mm	a "	L mm	Cod.	€
200	8	320	09900120	11,20



990 M2/SE5

Serie di cinque lime (990 M PA÷M PE)

- Fornita in busta di plastica

pz	descrizione	art./mis.
1	Lima piatta	990 M PA/200
1	Lima mezzotonda	990 M PB/200
1	Lima tonda	990 M PC/200
1	Lima quadra	990 M PD/200
1	Lima triangolare/200	990 M PE/200

à gr	Cod.	€
850	09900405	51,80

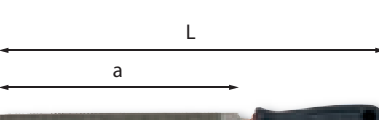

990 F

Lima piatta e a raspa

- Taglio mezzo dolce e a raspa
- Impugnatura in materiale plastico

a mm	a "	L mm	Cod.	€
200	8	320	990086	11,25



990/1

Ricambio impugnatura

- Per lime BPA-BPB-BPC-F-MPA-MPB-MPC

à gr	Cod.	€
35	990011	1,46

990/2

Ricambio impugnatura

- Per lime BPD-BPE-MPD-MPE

à gr	Cod.	€
35	990012	1,46



990 RV9

Supporto per lime e raschietti

- Lamiera d'acciaio verniciata

L mm	à gr	Cod.	€
330	165	Q990100	14,25



991 A

Lima ad ago piatta a bordi piani

- Taglio mezzo dolce

L mm	a mm	b mm	Cod.	€
160	80	3,5	991001	5,11

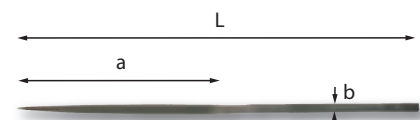

991 B

Lima ad ago triangolare

- Taglio mezzo dolce

L mm	a mm	b mm	Cod.	€
160	80	3,5	991002	5,11

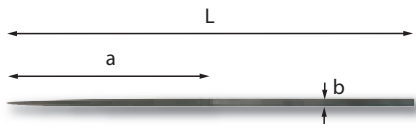

991 C
Lima ad ago tonda

UNI 5670

- Taglio mezzo dolce

L mm	a mm	b mm	Cod.	€
160	80	3,5	991003	5,11

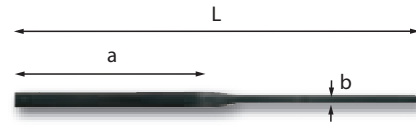

991 D
Lima ad ago a doppio coltello

UNI 5669

- Taglio mezzo dolce

L mm	a mm	b mm	Cod.	€
160	80	3,5	991004	5,11

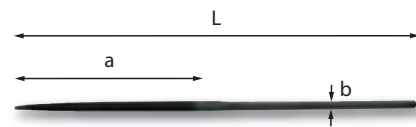

991 E
Lima ad ago quadra

UNI 5670

- Taglio mezzo dolce

L mm	a mm	b mm	Cod.	€
160	80	3,5	991005	5,11

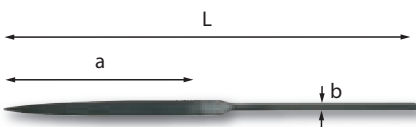

991 F
Lima ad ago piatta a punta

UNI 5670

- Taglio mezzo dolce

L mm	a mm	b mm	Cod.	€
160	80	3,5	991006	5,11

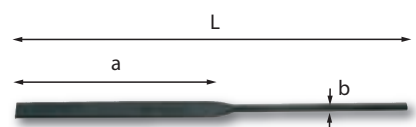

991 G
Lima ad ago piatta a bordi tondi

UNI 5669

- Taglio mezzo dolce

L mm	a mm	b mm	Cod.	€
160	80	3,5	991007	5,11

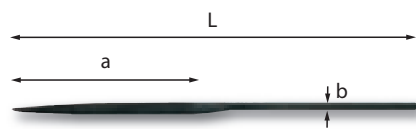

991 H
Lima ad ago mezzotonda

UNI 5670

- Taglio mezzo dolce

L mm	a mm	b mm	Cod.	€
160	80	3,5	991008	5,11

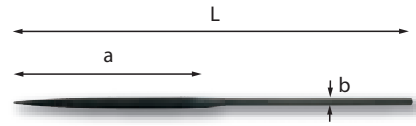

991 I
Lima ad ago mezzotonda

UNI 5670

- Taglio mezzo dolce

L mm	a mm	b mm	Cod.	€
160	80	3,5	991009	5,11

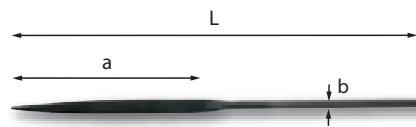

991 J
Lima ad ago a foglia di salvia

UNI 5670

- Taglio mezzo dolce

L mm	a mm	b mm	Cod.	€
160	80	3,5	991011	5,11

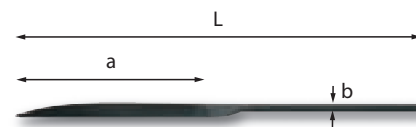

991 K
Lima ad ago a coltello

UNI 5670

- Taglio mezzo dolce

L mm	a mm	b mm	Cod.	€
160	80	3,5	991012	5,11

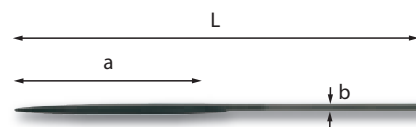

991 L
Lima ad ago a barretta

UNI 5670

- Taglio mezzo dolce

L mm	a mm	b mm	Cod.	€
160	80	3,5	991013	5,11



991 SE6

Serie di sei lime ad ago

- Fornita in busta di plastica(A-B-C-D-E-F-I)

pz	descrizione	art./mis.
1	Lima ad ago piatta a bordi piani	991 A/160
1	Lima ad ago triangolare	991 B/160
1	Lima ad ago tonda	991 C/160
1	Lima ad ago quadra	991 E/160
1	Lima ad ago piatta a punta	991 F/160
1	Lima ad ago mezzotonda	991 I/160

g	Cod.	€
80	991021	32,75

991 SE12

Serie di dodici lime ad ago

- Fornita in busta di plastica (A÷L)

pz	descrizione	art./mis.
1	Lima ad ago piatta a bordi piani	991 A/160
1	Lima ad ago triangolare	991 B/160
1	Lima ad ago tonda	991 C/160
1	Lima ad ago a doppio coltello	991 D/160
1	Lima ad ago quadra	991 E/160
1	Lima ad ago piatta a punta	991 F/160
1	Lima ad ago piatta a bordi tondi	991 G/160
1	Lima ad ago mezzotonda	991 H/160
1	Lima ad ago mezzotonda	991 I/160
1	Lima ad ago a foglia di salvia	991 J/160
1	Lima ad ago a coltello	991 K/160
1	Lima ad ago a barretta	991 L/160

g	Cod.	€
140	991022	63,41



993 A

Spazzola metallica

- Modello con fili in acciaio inox

L mm	Cod.	€
270	993001	7,52



993 B

Spazzola metallica per pinze freni

- Per la pulizia della pinza dei freni
- Fili in acciaio

L mm	Cod.	€
225	993003	10,10



993 C

Spazzola per candele

- Per la pulizia degli elettrodi
- Fili in ottone

L mm	Cod.	€
150	993005	2,94



994 A

Pennello

- Modello in setola morbida

L mm	sezione mm	Cod.	€
210	30x5	994001	3,95



994 B

Pennello

- Modello in setola naturale

L mm	sezione mm	Cod.	€
210	40x15	994002	4,37

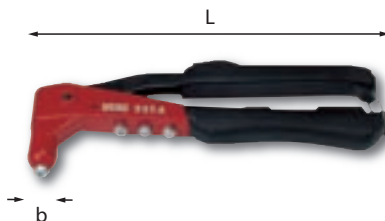

995 A

Rivettatrice

- Corpo in lega leggera
- Leva di pressione in lamiera d'acciaio imbutita
- Molla di richiamo per l'apertura dei manici
- Fornita con quattro testine intercambiabili e chiave di servizio

capacità Ø mm(Al) Ø mm(Inox)	b mm	L mm	Cod.	€		
2,4÷4,8	2,4÷4	22	273	995001	1	25,95

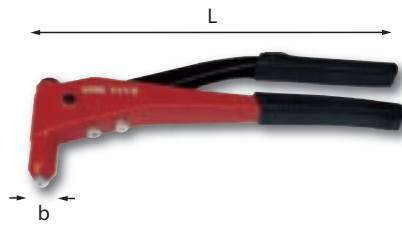

995 B

Rivettatrice

- Corpo in lega leggera
- Leva di pressione in lamiera d'acciaio imbutita
- Fornita con tre testine intercambiabili

capacità Ø mm(Al) Ø mm(Inox)	b mm	L mm	Cod.	€		
2,9÷4,8	2,9÷4,8	25	337	995002	1	52,60

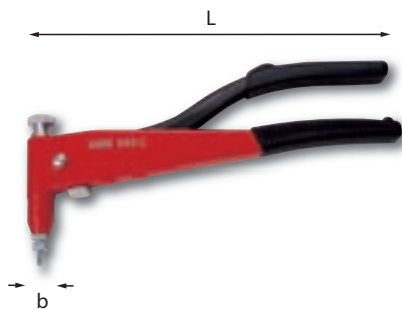

995 C

Rivettatrice per inserti filettati

- Corpo in lega leggera
- Leva di pressione in lamiera d'acciaio imbutita
- Fornita con tre tiranti intercambiabili

capacità Ø mm	b mm	L mm	Cod.	€	
4÷6	23,5	335	995000	1	112,15



995 AC

Inserti filettati

- Corpo in acciaio
- Esecuzione zincocromatata
- Confezione da 100 pezzi

M Ø mm	a mm	b mm	L mm	Cod.	€	
4	5,9	6,75	10	995031	1	15,20
5	6,9	8	12	995032	1	16,15
6	8,9	10	13,5	995033	1	19,40

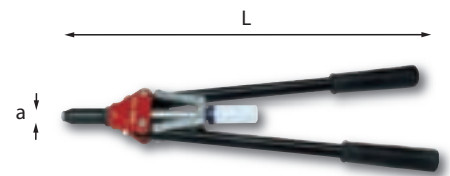

995 L

Rivettatrice

- Corpo in lega leggera
- Manici in tubolare d'acciaio
- Serbatoio per recupero rivetti tranciati
- Fornita con tre testine intercambiabili

capacità Ø mm(Al) Ø mm(Inox)	a mm	L mm	Cod.	€		
2,9÷6	2,9÷5	22	510	995003	1	80,90

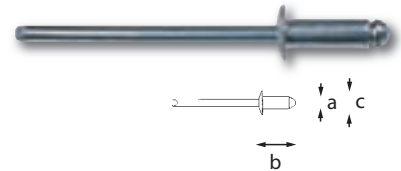

995 AL

DIN 7337

Rivetti in alluminio

- Testa tonda standard
- Lega d'alluminio con chiodo in acciaio zincato
- Confezione da 100 pezzi

a mm	b mm	c mm	foro Ø mm	Cod.	€	
3	8	6,5	3	995010	1	2,56
3	10	6,5	3	995011	1	2,70
3	12	6,5	3	995012	1	2,75
4	10	8	4	995013	1	2,75
4	12	8	4	995014	1	3,28
4	14	8	4	995015	1	3,63
4	16	8	4	995016	1	4,04
4,8	12	9,5	5	995017	1	3,85
4,8	14	9,5	5	995018	1	4,64
4,8	16	9,5	5	995019	1	5,19
4,8	20	9,5	5	995020	1	6,20



995 K

Assortimento in cassetta di plastica (501 pz)

pz	descrizione	art./mis.
1	Rivettatrice	995 A
100	Rivetti in alluminio	995 AL/3x8
100	Rivetti in alluminio	995 AL/3x10
100	Rivetti in alluminio	995 AL/4x10
100	Rivetti in alluminio	995 AL/4x12
100	Rivetti in alluminio	995 AL/4,8x12

LxPxH mm	kg	Cod.	€
325x250x38	2	995005	72,82

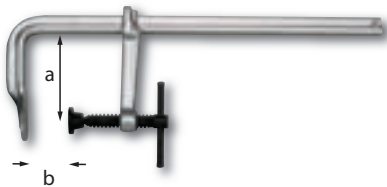

997 A

Morsetto a vite

- Modello base
- Corpo e asta scorrevole in acciaio forgiato
- Vite di pressione con snodo orientabile

a mm	b mm	sezione mm	kg	Cod.	€
160	80	16x7,5	0,5	09970002	22,55
200	100	19,5x9,5	0,9	09970003	27,85
250	120	22x10,5	1,2	09970004	33,50
300	140	25x12	1,8	09970005	42,80
400	120	25x12	1,9	09970006	44,75
500	120	25x12	2,1	09970007	48,55
600	120	25x12	2,3	09970008	52,80
800	120	27x13	3,3	09970009	68,60
1000	120	27x13	3,7	09970010	78,20

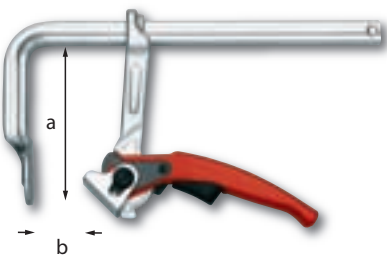

997 B

Morsetto a leva

- Modello a leva rapida con regolazione fine
- Corpo e asta scorrevole in acciaio forgiato
- Piano di pressione orientabile

a mm	b mm	sezione mm	kg	Cod.	€
120	60	13,5x6,5	0,7	09970013	42,85
160	80	16x7,5	1	09970014	46,70
200	100	19,5x9,5	1,3	09970015	57,00
250	120	22x10,5	1,9	09970016	65,85
300	140	25x12	2,7	09970017	80,80
400	120	25x12	2,8	09970018	84,45
500	120	25x12	3	09970019	89,40

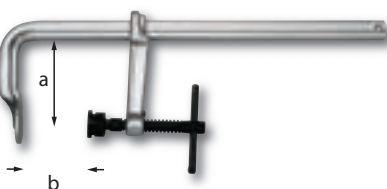

997 C

Morsetto a vite

- Modello medio pesante
- Corpo e asta scorrevole in acciaio forgiato
- Vite di pressione con snodo orientabile

a mm	b mm	sezione mm	kg	Cod.	€
250	120	27x13	2	09970021	60,20
300	120	27x13	2,2	09970022	65,75
400	120	27x13	2,4	09970023	70,95
500	120	27x13	2,7	09970024	75,35
600	120	27x13	2,9	09970025	80,00
800	120	27x13	3,4	09970026	95,15



998 140A

EN 60974-1 60974-10

Saldatrice ad Inverter

- Saldatrice a tecnologia ad inverter per saldatura MMA/TIG
- Alimentazione 230 VAC
- Corrente nominale 140 A
- Campo di regolazione 8-140 A
- Ciclo di lavoro 130 A al 35%
- Diametro elettrodi Max 3.25
- HOT START automatico
- ANTI-STICKING automatico
- ARC FORCE automatico
- Ventilazione forzata
- Protezione termostatica
- Possibilità di saldatura TIG (Tungsten Inert Gas) con innesco a striscio
- Classe di protezione IP21
- Compatta e leggera solo 4 Kg completa di Kit saldatura elettrodo
- Rispondente alle normative EN 60974-1 60974-10

kg	Cod.	€
4	09980000	449,65



998/1

Kit saldatura elettrodo per 998 140A - 998 K1

kg	Cod.	€
1	Q09980002	71,95



998/2

Torcia TIG per saldatrice 998 140A + 998 K1

kg	Cod.	€
1	Q09980004	191,10



EN 60974-1 EN 50199
73/23 CEE 93/68 CEE
89/336 CEE

998 K1

Saldatrice ad inverter

- Saldatrice a tecnologia ad inverter per saldatura MMA/TIG
- Alimentazione 230 VAC
- Corrente nominale 170 A
- Campo di regolazione 8-170 A
- Ottimo ciclo di lavoro 160 A al 40%
- Diametro elettrodi Max 4 mm
- Rendimento 0.85
- Fattore di potenza(cos) 0.9
- Utilizzabile con qualsiasi tipo di elettrodo (rutile, basico, inox, ghisa,...) in modo professionale ed altamente affidabile
- HOT START automatico
- ANTI-STICKING automatico
- ARC FORCE automatico
- Ventilazione forzata
- Protezione termostatica
- Protezione sovratensioni
- Possibilità di SALDATURA TIG (Tungsten Inert Gas) con innesco a striscio
- Funzionamento con Motogeneratori
- Grado di protezione IP23
- Compatta e leggera solo 5Kg con dimensioni ridotte (120x310x270 mm) completa di: valigia antiurto; kit saldatura elettrodo; maschera a mano con vetro di protezione; martospazzola
- Design moderno
- Rispondente alle normative EN 60974-1 EN 50199 73/23CEE 93/68 CEE 89/336 CEE

kg	Cod.	€
5	09980001	712,00





1001 A/K1

Taglio al Plasma

- Alimentazione 230 VAC
- Frequenza 50-60 Hz
- Campo di regolazione automatico
- Corrente arco pilota 20 A
- Duty cycle 20 A 60%
- Dotato di aria compressa incorporata ed innesco con arco pilota
- Utilizzabile su qualunque tipo di metallo compreso il taglio sul grigliato
- Dispositivo di regolazione automatico della corrente che rende assolutamente semplice e facile l'utilizzo.
- Applicabile con motogeneratori
- Ventilazione automatica
- Protezione termostatica automatica
- Protezione sovratensione automatica
- Grado di protezione IP 21
- Classe di isolamento H
- Taglio in precisione 6 mm
- Taglio in separazione 10 mm
- Rispondente alle normative EN 60974-1 60974-10 60974-7

Kg	Cod.	€
18	10010001	1.483,00



1309

Assortimento messa in fase BMW

- Modelli BENZINA e DIESEL: 316, 318, 320, 323, 328, 518, 520, 530, 535, 728, 735, 750, 840, M3, X5, Z3
- Fornito in cassetta di lamiera

LxPxH mm	Kg	Cod.	€
418x380x51	7,8	13090080	728,00



1312

Assortimento per la messa in fase OPEL

- Modelli BENZINA e DIESEL:
- Corsa, Agila, Nova, Astra, Kadett, Tigra, Vectra, Zafira, Cavalier, Calibra, Frontera, Omega
- Fornito in cassetta di lamiera

LxPxH mm	Kg	Cod.	€
418x380x51	6	13120080	718,00

1311 N

Assortimento per la messa in fase FORD

- Modelli BENZINA e DIESEL (Fiesta, Escort, Orion, Focus, Mondeo, Cougar, Sierra, P100, Transit, Puma, Courier, Galaxy)
- Fornito in cassetta di lamiera

LxPxH mm	Kg	Cod.	€
283x192x51	2,4	13110084	248,50



1308 N

Assortimento messa in fase RENAULT/OPEL

- Motori DIESEL
- RENAULT 1.5, 1.9, 2.2 dCi (Clio, Kangoo, Megane, Scenic, Laguna, Laguna II, Trafic, Espace, Master)
- OPEL 2.2, 2.5 DTI (Omega, Frontera, Movano, Vectra, Signum, Zafira)
- Fornito in cassetta di lamiera

LxPxH mm	Kg	Cod.	€
283x192x51	2,7	13080082	293,20



1311/1 N

Assortimento messa in fase FORD/PSA

- Motori DIESEL
- FORD Duratorq 1.4, 1.6, 2.2, 2.4 TDCI (Fiesta, Fusion, Focus, Mondeo, Transit)
- PSA 1.4, 1.6 HDI (C3, 206, 307)
- Fornito in cassetta di lamiera

LxPxH mm	Kg	Cod.	€
283x192x51	2,4	13110083	195,10



1313

Assortimento per la messa in fase PEUGEOT - CITROEN

- Modelli BENZINA e DIESEL
- Peugeot: 106, 205, 307, 309, 405, 306, 605, 607, 806, Boxer, 206, 406, Expert, Ulysse (Fiat)
- Citroen: AX, ZX, BX, Xsara, Saxo, Berlingo, Visa, Evasion, Xantia, XM, C5, Picasso, Jumper
- Fornito in cassetta di lamiera

LxPxH mm	Kg	Cod.	€
418x320x51	6,6	13130080	576,00



1314

Assortimento per la messa in fase RENAULT

- Modelli BENZINA E DIESEL
- Twingo, Clio, Kangoo, R19, R21, Trafic, Express, Megane, Scenic, Laguna, Espace, R25, Safrane, Master
- Fornito in cassetta di lamiera

LxPxH mm	Kg	Cod.		€
418x380x51	6,1	13140080	1	501,00



1315 N

Assortimento per la messa in fase VAG (AUDI-SEAT-VOLKSWAGEN-SKODA)

- Modelli BENZINA e DIESEL
- AUDI (80, 100, A2, A3, A4, A6, A8, TT)
- SEAT (Arosa, Ibiza, Cordoba, Inca, Toledo, Leon, Alhambra, Terra, Altea)
- SKODA (Felicia, Octavia, Fabia)
- VW (Corrado, Scirocco, Trasporter, Lupo, Polo, Golf, Vento, Bora, Caddy, Passat, Sharon, New Beetle, Santana, Touran)
- FORD (Galaxy)
- Fornito in cassetta di lamiera

LxPxH mm	Kg	Cod.		€
418x192x51	3,6	13150082	1	358,55



1315/1

Assortimento per la messa in fase VAG (AUDI - SEAT - VW - SKODA)

- Motori BENZINA 1.2 3 cil. 6V e 12V Seat, Skoda, VW
- SEAT (Ibiza), SKODA (Fabia), VW (Polo, Fox, Lupo)
- Fornita in cassetta di lamiera

LxPxH mm	Kg	Cod.		€
283x192x51	1,1	13150081	1	119,55



1316

Assortimento per la messa in fase POMPE DIESEL

- Bosch VE, Lucas, DPC/CAV, Rotodiesel
- Fornito in cassetta di lamiera

LxPxH mm	Kg	Cod.		€
283x192x51	1,7	13160080	1	262,05



1318

Assortimento per messa in fase FIAT 1.6 16V

- Modelli BENZINA 1600 16V (Multipla, Stilo, Bravo, Brava)
- Fornito in cassetta di plastica

LxPxH mm	Kg	Cod.		€
320x112x44	1,6	13180080	1	251,90



1319

Assortimento per la messa in fase FIAT - LANCIA 1.2 16V

- Modelli BENZINA 1.2 16V (Fiat Punto e Lancia Y)
- Fornito in cassetta di plastica

LxPxH mm	Kg	Cod.		€
320x112x44	1,1	13190080	1	72,20



1319/1

Assortimento per la messa in fase FIAT/LANCIA 1200 8V - 1400

- Motori BENZINA 1200 8V e 1400 FIRE EVO (FIAT Grande Punto, Panda, Idea, Doblò)
- Fornito in cassetta di plastica

LxPxH mm	Kg	Cod.		€
380x300x80	2,5	13190081	1	352,15



1320/1

Assortimento per la messa in fase FIAT - ALFA ROMEO - LANCIA

- Kit composto da 23 adattatori, 1 utensile per rotazione variatore di fase (1340/1), 1 attrezzo per P.M.S. (1343)
- Fornito in cassetta di plastica

pz	descrizione/mis.	art.
1	Utensile per variatore di fase su aspirazione	1340/1
1	Utensile per il controllo del P.M.S.	1343
2	1400 12V (FIAT - LANCIA)	1320 A
2	2000 20V (LANCIA)	1320 B
2	1800 16V 113CV (FIAT - LANCIA)	1320 F
2	1800 16V 130CV (FIAT - LANCIA - ALFA ROMEO)	1320 G
2	2000 20V (FIAT)	1320 H
2	1600 16V (ALFA ROMEO)	1320 I
2	1400 16V 103CV (ALFA ROMEO); 1600 16V 105CV (ALFA ROMEO); 1600 16V 120CV (ALFA ROMEO)	1320 L
2	1800 TS 16V 140-144CV (ALFA ROMEO); 2000 TS 16V 150-155CV (ALFA ROMEO)	1320 M
2	1600 eco (ALFA ROMEO)	1320 N
2	2000 JTS 16V 165CV (ALFA ROMEO)	1320 P
2	1800 16V 132 CV (FIAT - LANCIA)	1320 Q
2	2000 20V Turbo (FIAT - LANCIA)	1320 R

LxPxH mm	Kg	Cod.	€
383x305x81	4,2	13200081	961,00



1320 A

Adattatori

- 1400 12V (Bravo, Brava, Ypsilon)

gr	Cod.	€
400	Q13200010	33,50

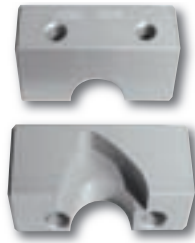

1320 B

Adattatori

- 5 cil VIS > 1996 (Kappa)

gr	Cod.	€
250	Q13200011	66,95

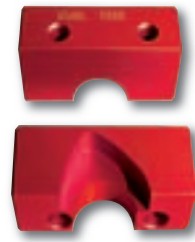

1320 C

Adattatori

- Motori 3.0 V6 24 valvole

gr	Cod.	€
250	Q13200013	134,05

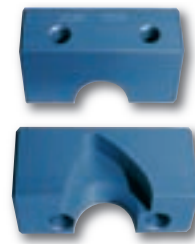

1320 D

Adattatori

- Motori VIS 4 cilindri

gr	Cod.	€
250	Q13200017	66,95



1320 E

Adattatori

- Motori 5 cilindri < 1996

gr	Cod.	€
250	Q13200019	66,95



1320 F

Adattatori

- 1800 16V 113cv (Bravo, Brava, Marea, Dedra, Delta)

gr	Cod.	€
250	Q13200021	66,95



1320 G

Adattatori

- 1800 16V 130cv (Bravo, Brava, Barchetta, Coupé)

gr	Cod.	€
250	Q13200023	66,95

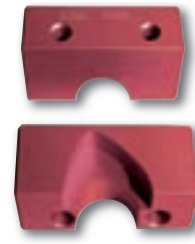

1320 H

Adattatori

- 2000 20V (Bravo, Brava, Marea)

gr	Cod.	€
250	Q13200025	66,95



1320 I

Adattatori

- 1600 16V (145,146,147, 156 step A)

gr	Cod.	€
250	Q13200027	66,95



1320 L

Adattatori

- 1400 16V 103cv (145, 146)
- 1600 16V 105cv (147)
- 1600 16V 120cv (145, 146, 147, 155, 156)

kg	Cod.	€
200	Q13200029	66,95



1320 M

Adattatori

- 1800 TS 16V 140-144cv (145, 146, 155, 156)
- 2000 TS 16V 150-155cv (145, 146, 147, 155, 156, 164, GTV, Spider)

kg	Cod.	€
200	Q13200031	66,95



1320 N

Adattatori

- 1600 eco (147)

kg	Cod.	€
250	Q13200033	66,95



1320 P

Adattatori

- 2000 JTS 16V 165cv (147, 156, 166, GTV, Spider GT)

kg	Cod.	€
400	Q13200035	66,95



1320 Q

Adattatori

- 1800 16V 132cv (Barchetta, Coupé, Punto HJT, Dedra, Delta "step A")

kg	Cod.	€
400	Q13200037	66,95



1320 R

Adattatori

- 2000 20V Turbo (Coupé, Kappa)

kg	Cod.	€
400	Q13200039	66,95



1343

Utensile per il controllo del P.M.S.

- Da utilizzarsi con comparatore

L mm	kg	Ø mm	Cod.	€
277	405	21	13430002	60,55



1344

Assortimento messa in fase FIAT 1.3 Multijet

- Motori DIESEL 1.3 Multijet (FIAT, LANCIA, OPEL, SUZUKI)
- Fornito in cassetta di plastica

LxPxH mm	kg	Cod.	€
320x275x60	2	13440080	130,40



1344/1

Assortimento per la messa in fase motori Fiat/Alfa/Lancia/Opel

- Motori diesel Multijet (JTD) 1900 cc. e 2400 cc.
- Fornito in cassetta di plastica

LxPxH mm	kg	Cod.	€
320x275x60	1,1	13440081	140,30



1345

Assortimento per messa in fase FIAT/IVECO/PSA/FORD

- Per veicoli commerciali con motorizzazioni 2.2-2.3-3.0 MJET (FIAT Nuovo Ducato, IVECO Daily, FORD Transit Van, PEUGEOT Boxer, CITROEN Jumper)
- Fornito in cassetta di plastica

LxPxH mm	kg	Cod.	€
380x275x80	4,5	13450080	623,00



1410

Compressimetro per motori a benzina

- 1÷10 cilindri
- Comando d'avviamento integrato nell'apparecchio
- Fornito in cassetta in plastica

pz	descrizione/mis.	art.
1	Schede di registrazione	1410 B10
1	Guarnizioni di ricambio	1410 B2
1	Adattatore per candele M12	1410 B6

LxPxH mm	bar	kg	Cod.	€
440x380x100	4÷17	2,2	14100080	397,45



1410 B Adattatori candele

articolo	n°	descrizione	Cod.	1	€
1410 B1	1	adattatore lungo per candele M14	14100011	1	83,30
1410 B3	3	adattatore per candele M14	14100013	1	67,30
1410 B4	4	adattatore per candele M18	14100014	1	16,25
1410 B5	5	adattatore per candele M10	14100015	1	16,25
1410 B6	6	adattatore per candele M12	14100016	1	16,25

1410 B2 Guarnizioni di ricambio (5pz)

1	gr	Cod.	1	€
	40	14100012	1	11,60



1410 B10 Schede di registrazione - benzina (50pz)

1	gr	Cod.	1	€
	120	Q14100001	1	14,95



1450 Compressimetro per motori diesel

- 1÷10 cilindri
- Comando d'avviamento integrato nell'apparecchio
- Fornito in cassetta in plastica

LxPxH mm	bar	1	Kg	Cod.	1	€
440x380x100	8÷40	2,3	14500080	1	432,85	



1450 DC1 Falsa candele

1	gr	Cod.	1	€
	65	14500010	1	32,90



1450 DI1 Falso iniettore

1	gr	Cod.	1	€
	330	14500015	1	60,70



1450 DI2 Falso iniettore

1	gr	Cod.	1	€
	215	14500016	1	37,85



1450 DI3 Falso iniettore

1	gr	Cod.	1	€
	227	14500017	1	70,90



1450 D10 Schede di registrazione - diesel (50pz)

1	gr	Cod.	1	€
	120	Q14500001	1	14,65



1510 N Tester per circuito di raffreddamento

- Permette di verificare sotto pressione le perdite del circuito (tubi, giunti, pompe, radiatori, guarnizioni di testate)
- Fornito in cassetta di plastica con pompa, manometro e tappi di raccordo

LxPxH mm	1	Kg	Cod.	1	€
445x335x95	2,1	15100081	1	348,75	



1547 Spurgatore a depressione circuito di raffreddamento

- Per il riempimento totale e rapido dei circuiti di raffreddamento anche senza vite di spurgo
- Permette interventi rapidi e sicuri
- Fornito in valigetta di plastica con 5 adattatori

LxPxH mm	1	Cod.	1	€
315x315x150	15470001	1	227,45	



1612

Strumento per la salvaguardia delle memorie (12V e 24V)

- Salvaguarda la memoria degli accessori elettronici del veicolo in caso di interruzione momentanea della corrente

kg	Cod.	€
225	16120002	131,40



1612 B

Strumento per la protezione della centralina (12V)

- Per proteggere la centralina durante le operazioni di saldatura in carrozzeria
- Segnalazione funzionamento con LED luminoso

kg	Cod.	€
115	16120004	54,05



1613

Avviatore portatile per auto 12 V/1800 A

- Per avviamento di soccorso, come caricabatterie e come fonte di energia supplementare per veicoli (salvamemorie) e per apparecchi elettrici a 12 V
- Fornito con alimentatore da rete e cavo per accendisigari

caratteristiche

Corrente di spunto	1800 A
Alimentazione	Rete elettrica 220 V e accendisigari 12 V
Batteria	Ermetica al piombo (AGM)
Pinze	400 A (cavo di rame a 6 fili)
Protezione	Interruttore termico automatico
Controllo stato carica	Pulsante test/ indicatori luminosi

kg	Cod.	€
10	16130001	527,00



1613/1

Avviatore portatile 24 V/2200 A

- Per avviamento di soccorso, come caricabatterie e come fonte di energia supplementare per veicoli (salvamemorie) e per apparecchi elettrici a 24 V
- Fornito con alimentatore da rete

caratteristiche

Corrente di spunto	2200 A
Alimentazione	Rete elettrica 220 V
Batterie	2 Ermetiche al piombo (AGM)
Pinze isolate	400 A (cavo di rame a 6 fili)
Controllo stato carica	Pulsante test/ indicatori luminosi

kg	Cod.	€
19	16130004	1.028,00



1650

Termometro infrarossi

- Per misurare la temperatura di diversi particolari del veicolo: aria condizionata, dischi freno, gomme, motore.
- Puntatore laser
- Funzioni memoria e spegnimento automatico
- Fornito con astuccio di protezione

caratteristiche

Range di misura (°C/°F)	-50°C +538°C, -58°F +1000°F
Risoluzione	-50°C 200°C: 0,1°C, 201°C 538°C: 1°C
Diodo laser	uscita <1mW
Emissività	0,95 fissa
Ottica (D:S)	8:1 mm c.a.
Display	3 1/2 LCD 1999 punti retro illuminato
Alimentazione	Batteria 9V

kg	Cod.	€
180	16500001	231,35



1710

Tester pressione benzina

- Controllo degli iniettori multipoints
- Controlla: Pressione della pompa Pressione del circuito Pressione residua Funzionamento regolatore di pressione
- Fornita in cassetta di plastica mm con 26 adattatori e raccordi

LxPxH mm	bar	kg	Cod.	€
480x340x130	0÷10	4,6	17100080	1.087,00



1710 M

Manometro per iniezione monopoint

- Per il controllo delle iniezioni monopoint
- Fornito con adattatore

bar	Cod.	€
0÷2	17100020	174,10



1785

Pompa a pressione/depressione

- Permette di controllare:
L'anticipo a depressione (con lampada stroboscopica)
La tenuta stagna dei circuiti di alimentazione, del servofreno e di quelle applicazioni che necessitano la misura di una depressione
Le membrane che comandano lo scarico dei turbo/valvole wastegate
- Fornito con tubo flessibile da 0,8 m e 6 inserti

caratteristiche

Depressione	0 ÷ -1 bar
Pressione	0 ÷ 1,5 bar

g	Cod.	€
465	17850002	277,45



1870

Tester per pressione olio

- Collegamento con attacco rapido
- Fornito in cassetta in plastica con adattatori, snodi e raccordi

LxPxH mm	bar	kg	Cod.	€
360x340x130	0÷8	2,1	18700080	369,60



1881 S1

Kit universale per lo smontaggio e il montaggio delle ghiera pulegge alternatori

- Fornito in cassetta di plastica

pz	descrizione	art./mis.
1	Chiave maschio	1881 A/XZN/M10
1	Inserto lungo	1881 B/XZN/M10
1	Inserto lungo	1881 C/TORX/T50
1	Bussola portainseriti	1881 D
1	Bussola Z33	1881 E
1	Bussola 4 pioli	1881 F
1	Inserto XZN/M8 con bussola Z31	1881/1

LxPxH mm	kg	Cod.	€
225x170x45	1	18810081	200,30



1881/1

Attrezzo per smontaggio e montaggio alternatori

- Per smontaggio e montaggio alternatori montati sulle nuove FIAT Grande Punto e Cromia

attacco profilo XZN	z	Cod.	€
M8	31	18810005	54,30



1950 A

Coppia di colonnette 2,2 t

- 6 posizioni di regolazione
- Perno di bloccaggio con catena
- Certificati CE

caratteristiche

Capacità	2,2 t
Altezza max	492 mm
Altezza min	295 mm

LxPxH mm	Cod.	€
300x230x300	19501000	84,75



1951 A

Sollevatori a bottiglia

- Estensione a vite
- Valvola di sovraccarico
- Certificati CE

	LxPxH mm	Cod.	€
2 (2t)	95x95x183	19510001	49,50
6 (6t)	115x102x219	19510002	80,35
12 (12t)	134x134x240	19510003	123,25
20 (20t)	159x150x242	19510004	201,40

	1951 A2 2 T	1951 A6 6 T	1951 A12 12 T	1951 A20 20 T
Portata (kg)	2000	6000	12000	20000
Altezza minima (mm)	183	219	240	242
Altezza massima (mm)	398	427	473	475
Lunghezza base (mm)	95	115	134	159
Larghezza base (mm)	95	102	134	150
Lunghezza vite estensione (mm)	50	75	80	80
Corsa idraulica (mm)	115	133	153	153
Peso (kg)	2,6	5,5	8,9	13,5



2200 BK

Supporto di protezione in teflon

- Adatto per l'utilizzo con il sollevatore 2200
- Per non rovinare il sottoscocca durante il sollevamento

LxPxH mm	kg	Cod.	€
320x170x70	4,4	Q22000022	41,80



2500

Sollevatore idraulico 1,5 t - GRANDE ALZATA

- Conformità alla direttiva macchine 98/37/CE allegato I, II, III, IV e alla norma EN 1494
- Valvola di sicurezza anti-abbassamento fuori dal controllo dell'operatore
- Modello a 7 ruote: ruota centrale per una grande manovrabilità

caratteristiche

Portata	1,5 t
Alzata max	775 mm
Alzata min	110 mm
Piattello	Rivest. in poliuretano
Ruote	Poliammide

LxPxH mm	kg	Cod.		€
1310x435x165	61,5	25000001	1	818,00



2510 A

Sollevatore idraulico 2 t - 6 RUOTE

- Conformità alla direttiva macchine 98/37/CE allegato I, II, III, IV e alla norma EN 1494
- Valvola di sicurezza anti-abbassamento fuori dal controllo dell'operatore
- Modello a 6 ruote: grande manovrabilità anche su griglie e terreni accidentati

caratteristiche

Portata	2 t
Alzata max	465 mm
Alzata min	75 mm
Piattello	Rivest. in poliuretano
Ruote	Poliammide

LxPxH mm	kg	Cod.		€
940x330x135	33	25100002	1	591,00



2510

Sollevatore idraulico 2 t - 4 RUOTE

- Conformità alla direttiva macchine 98/37/CE allegato I, II, III, IV e alla norma EN 1494
- Valvola di sicurezza anti-abbassamento fuori dal controllo dell'operatore

caratteristiche

Portata	2 t
Alzata max	465 mm
Alzata min	75 mm
Piattello	Rivest. in poliuretano
Ruote	Poliammide

LxPxH mm	kg	Cod.		€
880x260x135	32	25100001	1	431,60



2520

Sollevatore idraulico 2 t - EXTRAPIATTO

- Conformità alla direttiva macchine 98/37/CE allegato I, II, III, IV e alla norma EN 1494
- Valvola di sicurezza anti-abbassamento fuori dal controllo dell'operatore
- Modello a 5 ruote: ruota centrale per una grande manovrabilità

caratteristiche

Portata	2 t
Alzata max	520 mm
Alzata min	48 mm (senza piattello)
Piattello	Rivest. in poliuretano
Ruote	2 Poliammide / 2 Alluminio

LxPxH mm	kg	Cod.		€
920x260x135	43	25200001	1	738,00



2530

Sollevatore idraulico 3 t - VEICOLI COMMERCIALI

- Conformità alla direttiva macchine 98/37/CE allegato I, II, III, IV e alla norma EN 1494
- Valvola di sicurezza anti-abbassamento fuori dal controllo dell'operatore

caratteristiche

Portata	3 t
Alzata max	525 mm
Alzata min	140 mm
Piattello	Rivest. in poliuretano
Ruote	Poliammide

LxPxH mm	kg	Cod.		€
1150x260x185	50	25300001	1	682,00



2800 N/S11

Assortimento utensili per pistoncini freni

- Permette di arretrare spingendo e ruotando, i pistoncini dei freni a disco, con o senza freno a mano.
- Pressione sui pistoncini svincolata dall'angolo di rotazione
- Vite di arretramento destrorsa e sinistrorsa
- Fornito in valigetta di plastica

LxPxH mm	kg	Cod.		€
340x240x45	1,6	28000082	1	378,95



2847/1

Spurgatore per circuito freni e frizione

- Permette di cambiare, riempire, spurgare i circuiti dei freni e della frizione idraulica dei veicoli industriali
- Portatile e autonomo

caratteristiche

Sistema di manovra del liquido	Pompa peristaltica (nessun contatto diretto pompa liquido, nessuna pressione aria sul liquido)
Alimentazione	12 V (morsetti batteria)
Capacità serbatoio	5 litri (livello visibile)
Limitatore di pressione	2 bar (impianti ABS)
Tubo a spirale	4 m (elastico)
Cavo di alimentazione	4 m
Valigetta accessori	1 tappo universale 2847 N4, 1 tappo multidiametro 44-45-46mm (2847 N11), contenitore di recupero olio

kg	Cod.	€
16 (serbatoio pieno)	28470082	1.243,00



2847 N4

Tappo adattatore universale (per 2847/1)

gr	Cod.	€
450	Q28470098	89,80



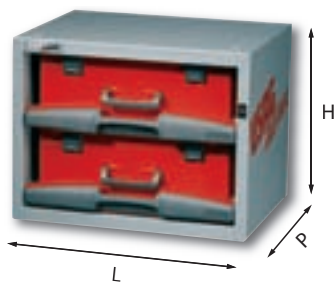

5000 A2

Composizione con valigette asportabili

- Cassettiera con 2 valigette 5000 H2
- Fornita con staffa di fissaggio 5002 S4N

LxPxH mm	kg	Cod.	Immagine	€
495x375x382	17	50000001		295,30

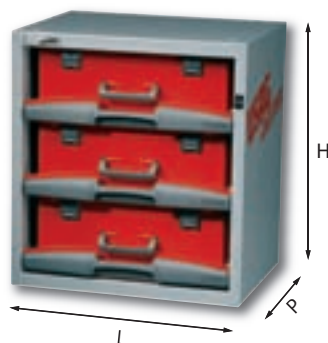

5000 B3

Composizione con valigette asportabili

- Cassettiera con 3 valigette 5000 H2
- Fornita con staffa di fissaggio 5002 S4N

LxPxH mm	kg	Cod.	Immagine	€
495x375x542	25	50000022		416,20

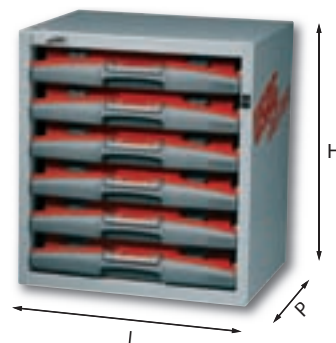

5000 B6

Composizione con valigette asportabili

- Cassettiera con 6 valigette 5000 H1
- Fornita con staffa di fissaggio 5002 S4N

LxPxH mm	kg	Cod.	Immagine	€
495x375x542	32	50000025		585,00

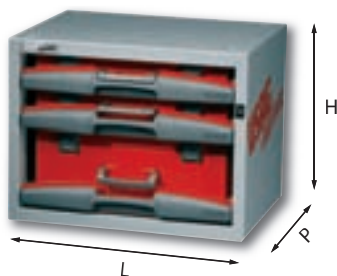

5000 A3

Composizione con valigette asportabili

- Cassettiera con 2 valigette 5000 H1 e 1 valigetta 5000 H2
- Fornita con staffa di fissaggio 5002 S4N

LxPxH mm	kg	Cod.	Immagine	€
495x375x382	19	50000002		352,50

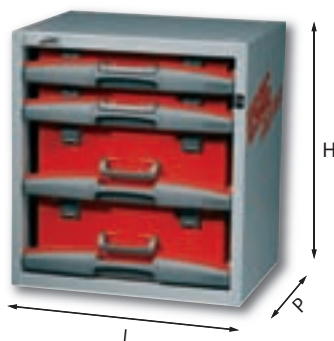

5000 B4

Composizione con valigette asportabili

- Cassettiera con 2 valigette 5000 H1 e 2 valigette 5000 H2
- Fornita con staffa di fissaggio 5002 S4N

LxPxH mm	kg	Cod.	Immagine	€
495x375x542	28	50000023		471,05

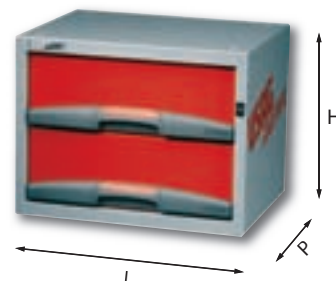

5000 C2

Composizione con cassetti

- Cassettiera con 2 cassetti H 155 mm
- Fornita con staffa di fissaggio 5002 S4N

LxPxH mm	kg	Cod.	Immagine	€
495x375x382	13	50000041		239,80

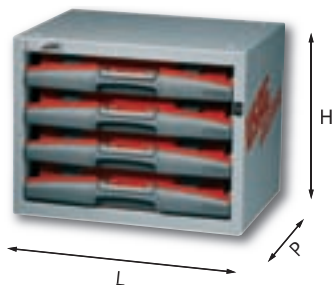

5000 A4

Composizione con valigette asportabili

- Cassettiera con 4 valigette 5000 H1
- Fornita con staffa di fissaggio 5002 S4N

LxPxH mm	kg	Cod.	Immagine	€
495x375x382	22	50000003		415,45

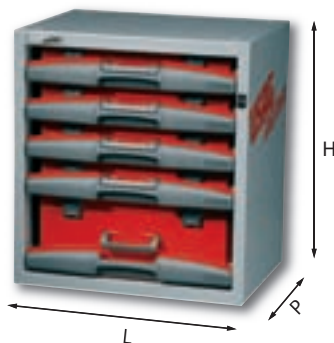

5000 B5

Composizione con valigette asportabili

- Cassettiera con 4 valigette 5000 H1 e 1 valigetta 5000 H2
- Fornita con staffa di fissaggio 5002 S4N

LxPxH mm	kg	Cod.	Immagine	€
495x375x542	30	50000024		529,00

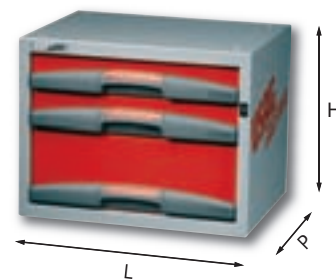

5000 C3

Composizione con cassetti

- Cassettiera con 2 cassetti H 75 mm e 1 cassetto H 155 mm
- Fornita con staffa di fissaggio 5002 S4N

LxPxH mm	kg	Cod.	Immagine	€
495x375x382	14	50000042		282,15

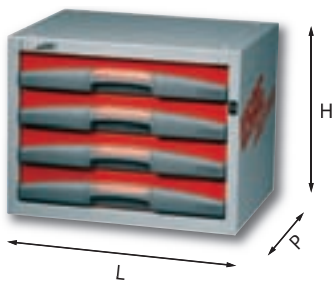

5000 C4

Composizione con cassetti

- Cassettiera con 4 cassetti H 75 mm
- Fornita con staffa di fissaggio 5002 S4N

LxPxH mm	kg	Cod.		€
495x375x382	15	50000043	1	322,15

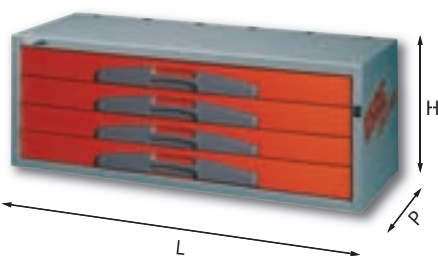

5000 CL4N

Composizione con cassetti lunghi

- Cassettiera con 4 cassetti H 75 mm
- Fornita con staffa di fissaggio 5002 S4N

LxPxH mm	kg	Cod.		€
990x375x382	41	50000086	1	579,00

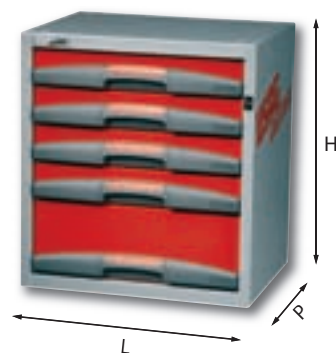

5000 D5

Composizione con cassetti

- Cassettiera con 4 cassetti H 75 mm e 1 cassetto H 155 mm
- Fornita con staffa di fissaggio 5002 S4N

LxPxH mm	kg	Cod.		€
495x375x542	22	50000064	1	433,60

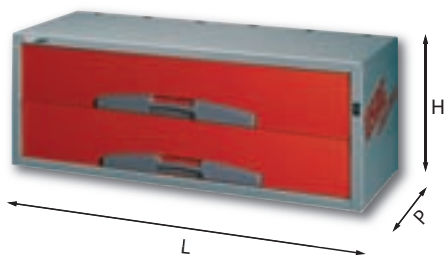

5000 CL2N

Composizione con cassetti lunghi

- Cassettiera con 2 cassetti H 155 mm
- Fornita con staffa di fissaggio 5002 S4N

LxPxH mm	kg	Cod.		€
990x375x382	35	50000084	1	406,40

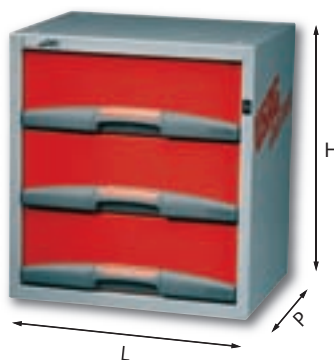

5000 D3

Composizione con cassetti

- Cassettiera con 3 cassetti H 155 mm
- Fornita con staffa di fissaggio 5002 S4N

LxPxH mm	kg	Cod.		€
495x375x542	19	50000062	1	352,70

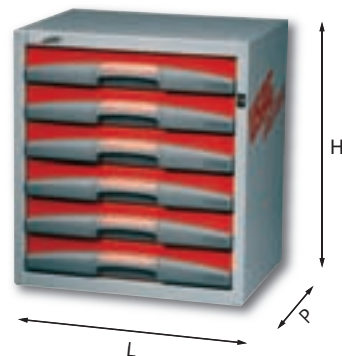

5000 D6

Composizione con cassetti

- Cassettiera con 6 cassetti H 75 mm
- Fornita con staffa di fissaggio 5002 S4N

LxPxH mm	kg	Cod.		€
495x375x542	23	50000065	1	479,20

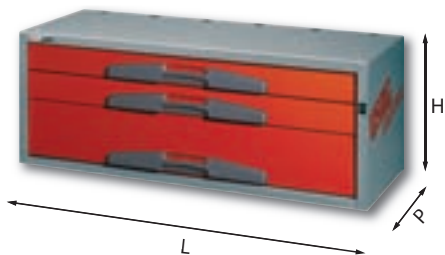

5000 CL3N

Composizione con cassetti lunghi

- Cassettiera con 2 cassetti H 75 mm e 1 cassetto H 155 mm
- Fornita con staffa di fissaggio 5002 S4N

LxPxH mm	kg	Cod.		€
990x375x382	38	50000085	1	476,25

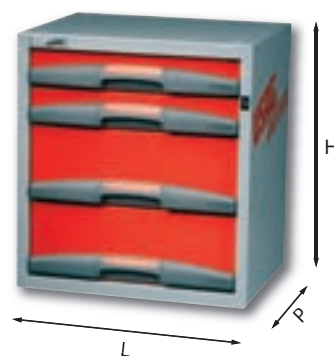

5000 D4

Composizione con cassetti

- Cassettiera con 2 cassetti H 75 mm e 2 cassetti H 155 mm
- Fornita con staffa di fissaggio 5002 S4N

LxPxH mm	kg	Cod.		€
495x375x542	20	50000063	1	392,60

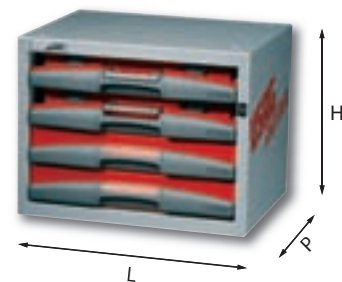

5000 E1

Composizione con valigette e cassetti

- Cassettiera con 2 valigette 5000 H1 e 2 cassetti H 75 mm
- Fornita con staffa di fissaggio 5002 S4N

LxPxH mm	kg	Cod.		€
495x375x382	19,6	50000101	1	362,85

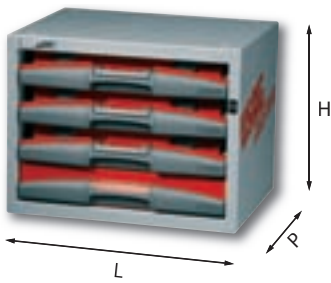

5000 E2

Composizione con valigette e cassetti

- Cassettiera con 3 valigette 5000 H1 e 1 cassetto H 75 mm
- Fornita con staffa di fissaggio 5002 S4N

LxPxH mm	Kg	Cod.	Icona	€
495x375x382	21,3	50000102	1	383,35

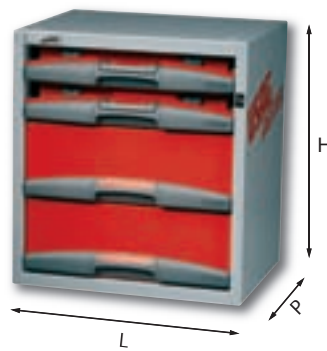

5000 F1

Composizione con valigette e cassetti

- Cassettiera con 2 valigette 5000 H1 e 2 cassetti H 75 mm
- Fornita con staffa di fissaggio 5002 S4N

LxPxH mm	Kg	Cod.	Icona	€
495x375x542	25,4	50000151	1	381,80



5000 H1

Valigetta asportabile

- Valigetta predisposta per l'alloggiamento delle vaschette termoformate 5003/8H÷20H-5003/2A÷2D
- Chiusura a clip e maniglia per il trasporto
- Portata massima 5 Kg

LxPxH mm	Kg	Cod.	Icona	€
400x320x59	2	50000301	1	37,65

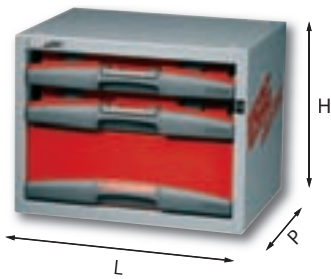

5000 E3

Composizione con valigette e cassetti

- Cassettiera con 2 valigette 5000 H1 e 1 cassetto H 155 mm
- Fornita con staffa di fissaggio 5002 S4N

LxPxH mm	Kg	Cod.	Icona	€
495x375x382	18,3	50000103	1	319,45

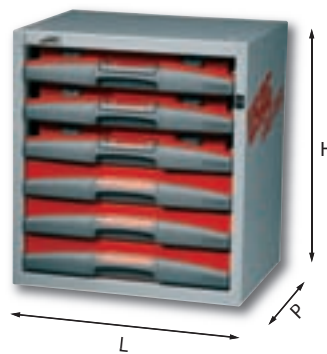

5000 F2

Composizione con valigette e cassetti

- Cassettiera con 3 valigette 5000 H1 e 3 cassetti H 75 mm
- Fornita con staffa di fissaggio 5002 S4N

LxPxH mm	Kg	Cod.	Icona	€
495x375x542	28,8	50000152	1	513,00



5000 H2

Valigetta asportabile

- Valigetta con chiusura a clip e maniglia per il trasporto
- Portata massima 12 Kg

LxPxH mm	Kg	Cod.	Icona	€
400x320x135	3	50000302	1	46,20

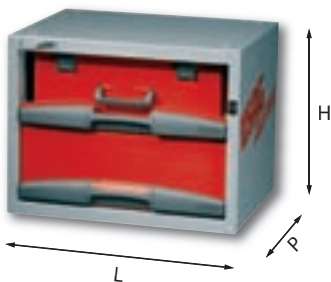

5000 E5

Composizione con valigette e cassetti

- Cassettiera con 1 valigetta 5000 H2 e 1 cassetto H 155 mm
- Fornita con staffa di fissaggio 5002 S4N

LxPxH mm	Kg	Cod.	Icona	€
495x375x382	16,3	50000105	1	254,40

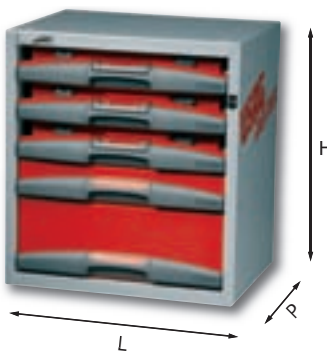

5000 F3

Composizione con valigette e cassetti

- Cassettiera con 3 valigette 5000 H1, 1 cassetto H 75 mm e 1 cassetto H 155 mm
- Fornita con staffa di fissaggio 5002 S4N

LxPxH mm	Kg	Cod.	Icona	€
495x375x542	28	50000153	1	493,00

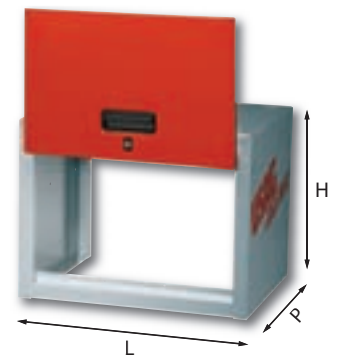

5002 A1N

Base

- Modello aperto per passaruota
- Antina basculante con chiusura a serratura
- Altezza utile interna 355 mm

LxPxH mm	Kg	Cod.	Icona	€
495x375x382	10	50020003	1	194,55



5002 A2N

Base

- Modello aperto per passaruota
- Antina basculante con chiusura a serratura
- Altezza utile interna 355 mm

LxPxH mm	kg	Cod.		€
990x375x382	15,2	50020004	1	216,35

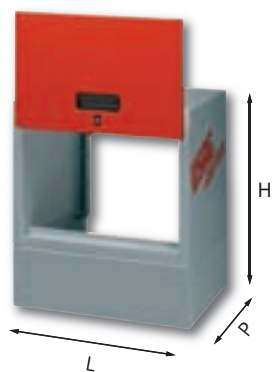

5002 B1N

Base

- Modello aperto per passaruota
- Antina basculante con chiusura a serratura
- Altezza utile interna 510 mm

LxPxH mm	kg	Cod.		€
495x375x542	13	50020008	1	211,75

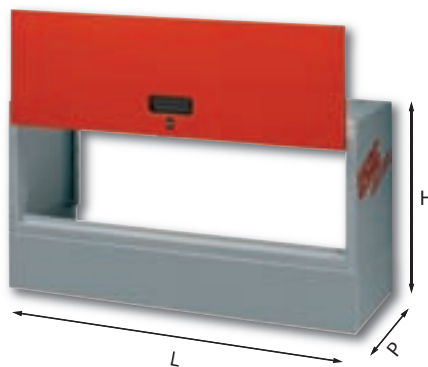

5002 B2N

Base

- Modello aperto per passaruota
- Antina basculante con chiusura a serratura
- Altezza utile interna 510 mm

LxPxH mm	kg	Cod.		€
990x375x542	18	50020009	1	239,80



5002 C2N

Base

- Modello aperto per passaruota SAGOMATO
- Con antina basculante e chiusura a serratura
- Altezza utile interna 355 mm

LxPxH mm	kg	Cod.		€
990x375x382	15	50020012	1	217,45

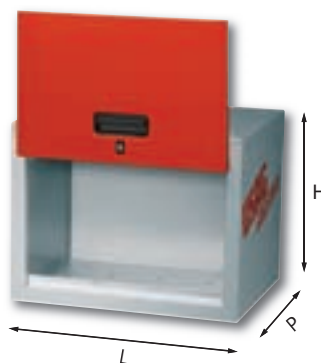

5002 D1N

Base

- Modello chiuso con antina basculante
- Chiusura a serratura
- Altezza utile interna 355 mm

LxPxH mm	kg	Cod.		€
495x375x382	14	50020019	1	209,95



5002 D2N

Base

- Modello chiuso con antina basculante
- Chiusura a serratura
- Altezza utile interna 355 mm

LxPxH mm	kg	Cod.		€
990x375x382	20	50020020	1	257,95



5002 D3N

Base

- Modello chiuso con antina basculante
- Chiusura a serratura
- Altezza utile interna 355 mm

LxPxH mm	kg	Cod.		€
1485x375x382	30	50020021	1	331,50

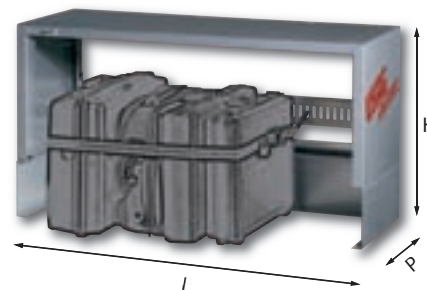

5002 E2

Base porta valigie

- Porta valigie con sistema a cinghia
- Nastro in poliestere antiabrasione
- Dimensioni utili interne: L920xP340xH510 mm

LxPxH mm	kg	Cod.		€
990x375x542	19,5	50020024	1	273,60

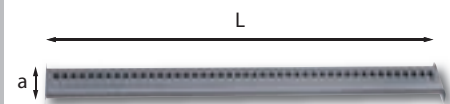

5002 EB

Barra valigie

- Barra per portavaligie 5002 E2
- Possibilità di utilizzo anche con i montanti 5003 MD-ME-MF
- Struttura in acciaio

L mm	a mm	kg	Cod.		€
930	130	1,8	Q50020035	1	23,85



5002 EC

Cinghia

- Ricambio cinghia con nastro in poliestere antiabrasione
- Per portavaligie 5002 E2
- Morsetto e ganci in acciaio
- ATTENZIONE: NON ADATTA AL SOLLEVAMENTO

L mm	gr	Cod.		€
2130	400	Q50020036	1	25,65

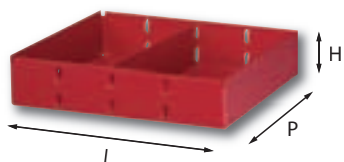

5002 R1

Ripiano

- Modello per 1 modulo con 2 divisori
- Fornito con tappeto in gomma antiscivolo

LxPxH mm	kg	Cod.	Icona	€
495x375x90	4	50020030	1	40,85

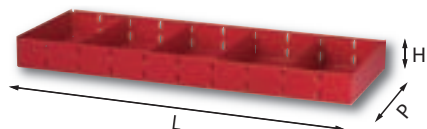

5002 R2

Ripiano

- Modello per 2 moduli con 4 divisori
- Fornito con tappeto in gomma antiscivolo

LxPxH mm	kg	Cod.	Icona	€
990x375x90	8	50020031	1	69,10

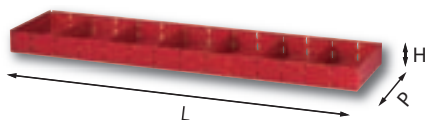

5002 R3

Ripiano

- Modello per 3 moduli con 6 divisori
- Fornito con tappeto in gomma antiscivolo

LxPxH mm	kg	Cod.	Icona	€
1485x375x90	11	50020032	1	97,15



5002 R10

Ripiano

- Ripiano estensibile in lunghezza per alloggiamento tubi

LxPxH mm	kg	Cod.	Icona	€
1650÷3100x300x90	16	50020035	1	146,45



5002 S

Pianale di copertura in multistrato

n°	LxPxH mm	Cod.	Icona	€
7L	990x375x30	50020054	1	170,90
7L1	1485x375x30	50020055	1	205,80

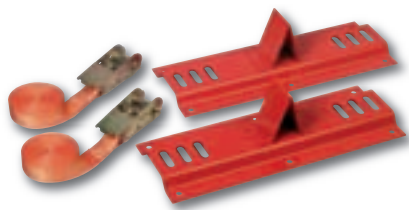

5002 S1

Supporto

- Porta bombole (2 pz)
- Struttura in lamiera d'acciaio
- Cinghia in nylon con tirante a cricchetto

kg	Cod.	Icona	€
2	50020045	1	55,80



5002 S2

Supporto

- Porta cavi
- Interamente in materiale plastico

LxPxH mm	gr	Cod.	Icona	€
260x160x150	250	50020046	1	11,65

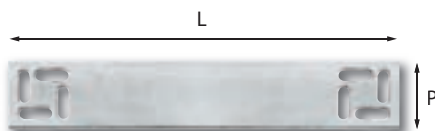

5002 S4N

Staffa di ancoraggio

L mm	P mm	gr	Cod.	Icona	€
250	45	146	50020047	1	6,23



5002 S9

Scrivimpiedi

- Struttura in lamiera d'acciaio
- Chiusura di sicurezza a serratura

LxPxH mm	kg	Cod.	Icona	€
495x375x250	7	50020060	1	137,60



5002 S10

Gruppo rotabile per cassettiere (2 pz.)

- Composto da 2 staffe di ancoraggio, 4 ruote pivotanti di cui 2 con freno
- Ruote in gomma Ø 80mm

kg	Cod.	Icona	€
2	50020061	1	66,05

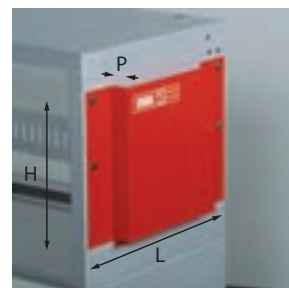

5002 SA2

Porta documenti

LxPxH mm	kg	Cod.	Icona	€
360x50x262	0,8	50020064	1	23,45



5002 SA4

Porta rotolo con tagliacarta

L mm	H mm	kg	Cod.	Icona	€
360	265	1,1	50020066	1	25,65

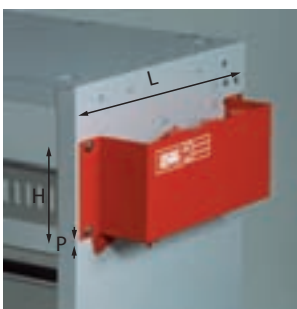

5002 SA5

Porta flaconi

LxPxH mm	kg	Cod.	Icona	€
360x70x135	0,6	50020067	1	21,80

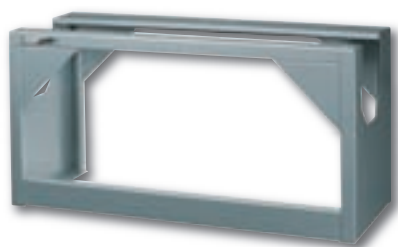

5002 ZA2

Base

- Modello aperto per passaruota, e montaggio morse
- Altezza utile interna 500 mm

LxPxH mm	kg	Cod.	Icona	€
990x375x502	12	50020070	1	193,90

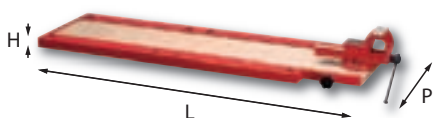

5002 ZM2

Pianale con morsa

- Struttura in lamiera d'acciaio porta morse
- Pianale in legno multistrato fornito con morsa 498 B100

LxPxH mm	kg	Cod.	Icona	€
1310x375x40	23	50020074	1	460,20

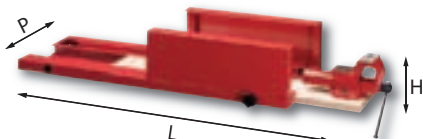

5002 ZM3

Pianale con morsa

- Struttura in lamiera d'acciaio porta morse a scomparsa
- Pianale in legno multistrato fornito con morsa 498 B100

LxPxH mm	kg	Cod.	Icona	€
990x375x200	20	50020075	1	450,35

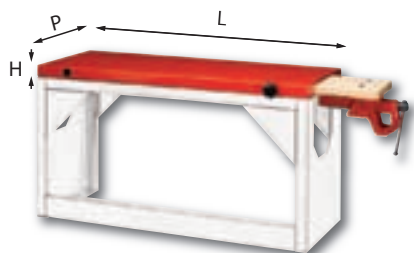

5002 ZM4

Pianale con morsa

- Struttura in lamiera d'acciaio porta morse
- Pianale in legno multistrato fornito con morsa 498 B100
- Da utilizzare in abbinamento alla base 5002 ZA2

LxPxH mm	kg	Cod.	Icona	€
990x375x40	18	50020076	1	412,45



5002 Z1

Distanziale

- Pareggia le altezze dei moduli affiancati alle morse
- Struttura in lamiera d'acciaio

LxPxH mm	kg	Cod.	Icona	€
495x375x40	3	50020081	1	31,70

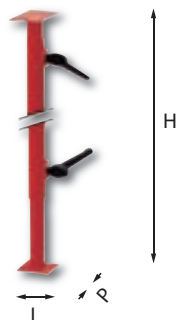

5002 Z2

Supporto morsa

- Struttura tubolare in lamiera d'acciaio
- Apertura max: 1080 mm

LxPxH mm	kg	Cod.	Icona	€
70x110x710	4	50020082	1	80,40

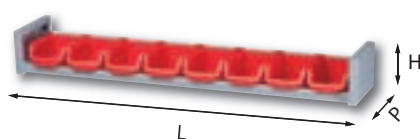

5003 A1

Porta vaschette

- Modello fornito con 8 vaschette 5003/1A

LxPxH mm	kg	Cod.	Icona	€
990x199x128	4	50030001	1	114,70

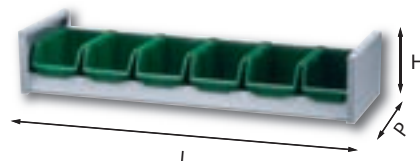

5003 A2

Porta vaschette

- Modello fornito con 6 vaschette 5003/1B

LxPxH mm	kg	Cod.	Icona	€
990x320x188	7	50030002	1	139,20

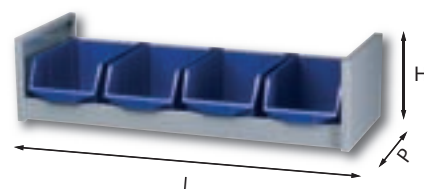

5003 A3

Porta vaschette

- Modello fornito con 4 vaschette 5003/1C

LxPxH mm	kg	Cod.	Icona	€
990x375x248	9	50030003	1	158,55

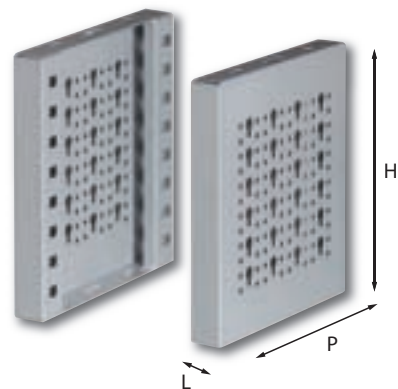

5003 MD

Montanti da 200 mm

- Coppia montanti per ripiani 5003 RA-RB-RC-RIB-RIC
- Foratura laterale per ganci 5003 SG
- Posizionabili sia sul pianale dei veicoli che sui moduli

n°	LxPxH mm	Cod.	Icona	€
1	30x200x222	50030046	1	34,15
2	30x200x382	50030047	1	41,05
3	30x200x542	50030048	1	49,35

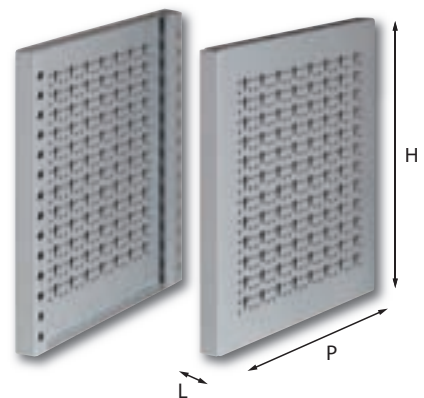

5003 ME

Montanti da 375 mm

- Coppia montanti per ripiani 5003 RC-RIC
- Foratura laterale per ganci 5003 SG
- Posizionabili sia sul pianale dei veicoli che sui moduli

n°	LxPxH mm	Cod.	Icona	€
1	30x375x222	50030049	1	42,25
2	30x375x382	50030050	1	48,00
3	30x375x542	50030051	1	59,75

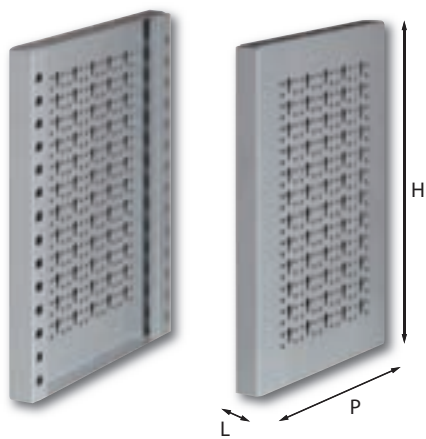

5003 MF

Montanti da 275 mm

- Coppia montanti per ripiani 5003 RB-RC-RIB-RIC
- Foratura laterale per ganci 5003 SG
- Posizionabili sia sul pianale dei veicoli che sui moduli

n°	LxPxH mm	Cod.	€
1	30x275x222	50030052	36,90
2	30x275x382	50030053	43,15
3	30x275x542	50030054	51,85

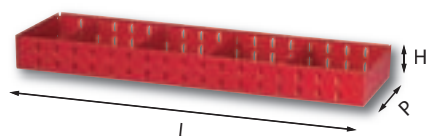

5003 RA1

Ripiano

- Ripiano con 4 divisori amovibili
- Da abbinare ai montanti della serie 5003 MD
- Fornito con tappetino di gomma antiscivolo

LxPxH mm	Kg	Cod.	€
930x200x90	5,1	50030024	63,20

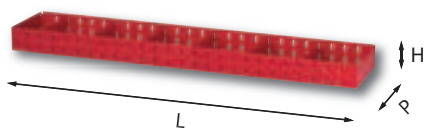

5003 RA2

Ripiano

- Ripiano con 6 divisori amovibili
- Da abbinare ai montanti della serie 5003 MD
- Fornito con tappetino di gomma antiscivolo

LxPxH mm	Kg	Cod.	€
1425x200x90	7,4	50030025	76,25

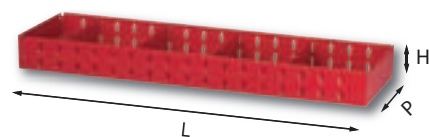

5003 RB1

Ripiano

- Ripiano con 4 divisori amovibili
- Da abbinare ai montanti della serie 5003 MF
- Fornito con tappetino di gomma antiscivolo

LxPxH mm	Kg	Cod.	€
930x275x90	6,5	50030026	63,95

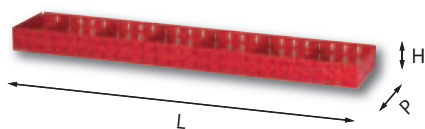

5003 RB2

Ripiano

- Ripiano con 6 divisori amovibili
- Da abbinare ai montanti della serie 5003 MF
- Fornito con tappetino di gomma antiscivolo

LxPxH mm	Kg	Cod.	€
1425x275x90	9	50030027	75,80

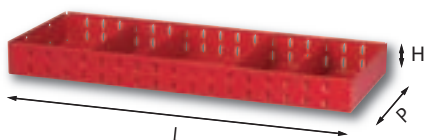

5003 RC1

Ripiano

- Ripiano con 4 divisori amovibili
- Da abbinare ai montanti della serie 5003 ME
- Fornito con tappetino di gomma antiscivolo

LxPxH mm	Kg	Cod.	€
930x375x90	7	50030031	73,55

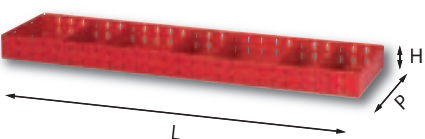

5003 RC2

Ripiano

- Ripiano con 6 divisori amovibili
- Da abbinare ai montanti della serie 5003 ME
- Fornito con tappetino di gomma antiscivolo

LxPxH mm	Kg	Cod.	€
1425x375x90	10,5	50030032	97,45

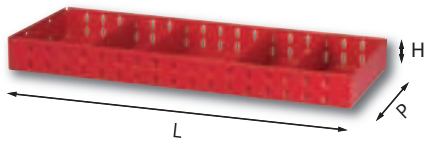

5003 RC3

Ripiano

- Ripiano con 5 divisori amovibili
- Da abbinare ai montanti della serie 5003 ME
- Fornito con tappetino di gomma antiscivolo
- Solo per scaffalature, non utilizzabile con i moduli

LxPxH mm	Kg	Cod.	€
1117,5x375x90	11	50030033	87,85

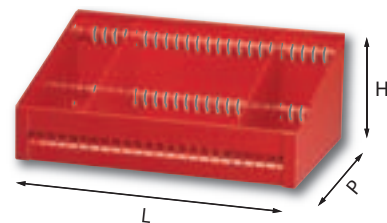

5003 RIB1

Ripiano

- Ripiano inclinato con 2 divisori amovibili
- Da abbinare ai montanti della serie 5003 MF
- Fornito con tappetino di gomma antiscivolo

LxPxH mm	Kg	Cod.	€
435x275x85-175	3	50030036	48,00

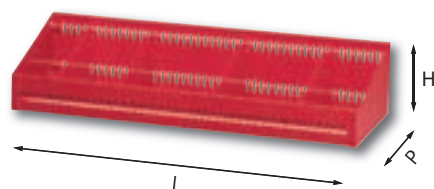

5003 RIB2

Ripiano

- Ripiano inclinato con 4 divisori amovibili
- Da abbinare ai montanti della serie 5003 MF
- Fornito con tappetino di gomma antiscivolo

LxPxH mm	Kg	Cod.	€
930x275x85-175	6,5	50030037	73,55

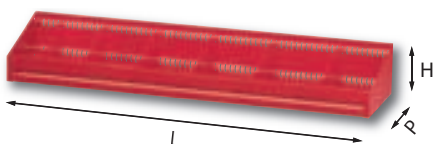

5003 RIB3

Ripiano

- Ripiano inclinato con 6 divisori amovibili
- Da abbinare ai montanti della serie 5003 MF
- Fornito con tappetino di gomma antiscivolo

LxPxH mm	Kg	Cod.	€
1425x275x85-175	9	50030038	98,25

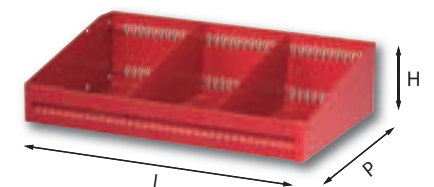

5003 RIC1

Ripiano

- Ripiano inclinato con 2 divisori amovibili
- Da abbinare ai montanti della serie 5003 ME
- Fornito con tappetino di gomma antiscivolo

LxPxH mm	Kg	Cod.	€
435x375x85-175	3,5	50030041	56,40

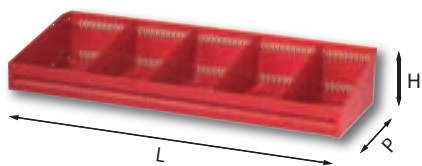

5003 RIC2

Ripiano

- Ripiano inclinato con 4 divisori amovibili
- Da abbinare ai montanti della serie 5003 ME
- Fornito con tappetino di gomma antiscivolo

LxPxH mm	kg	Cod.	Icona	€
930x375x85-175	7	50030042	1	87,50

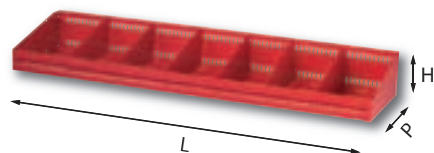

5003 RIC3

Ripiano

- Ripiano inclinato con 6 divisori amovibili
- Da abbinare ai montanti della serie 5003 ME
- Fornito con tappetino di gomma antiscivolo

LxPxH mm	kg	Cod.	Icona	€
1425x375x85-175	10,5	50030043	1	114,15

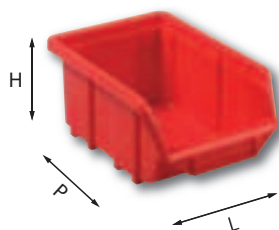

5003/1A

Vaschetta

- Vaschetta in plastica per 5003 A1

LxPxH mm	gr	Cod.	Icona	€
115x165x75	86	Q50030001	1	2,43

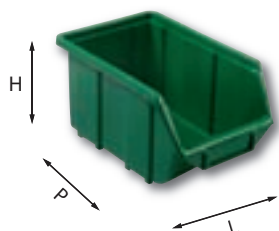

5003/1B

Vaschetta

- Vaschetta in plastica per 5003 A2

LxPxH mm	gr	Cod.	Icona	€
160x230x125	180	Q50030002	1	5,01

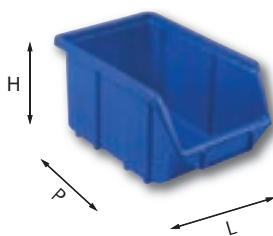

5003/1C

Vaschetta

- Vaschetta in plastica per 5003 A3

LxPxH mm	gr	Cod.	Icona	€
220x340x165	412	Q50030003	1	9,62

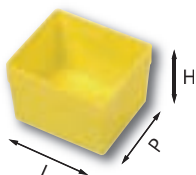

5003/2A

Vaschetta

- Vaschetta in plastica per valigette 5000 H1

LxPxH mm	gr	Cod.	Icona	€
64x74x51	22	Q50030010	1	0,62

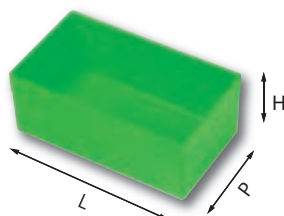

5003/2B

Vaschetta

- Vaschetta in plastica per valigette 5000 H1

LxPxH mm	gr	Cod.	Icona	€
128x74x51	38	Q50030011	1	1,39

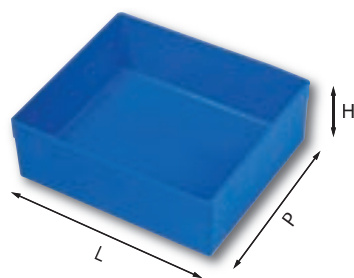

5003/2C

Vaschetta

- Vaschetta in plastica per valigette 5000 H1

LxPxH mm	gr	Cod.	Icona	€
148x128x51	70	Q50030012	1	1,62

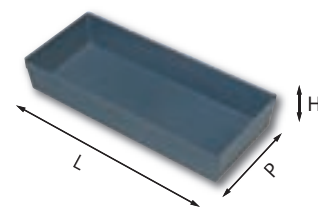

5003/2D

Vaschetta

- Vaschetta in plastica per valigette 5000 H1

LxPxH mm	gr	Cod.	Icona	€
296x128x51	118	Q50030013	1	2,75

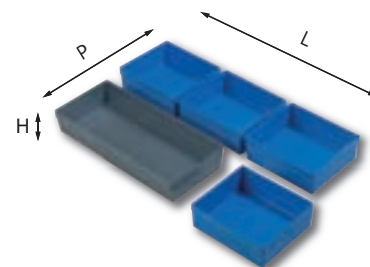

5003 HA 5

Assortimenti di vaschette

- Assortimento vaschette in plastica per valigette 5000 H1
- Composto da 4 vaschette 5003/2C e 1 vaschetta 5003/2D

LxPxH mm	gr	Cod.	Icona	€
384x296x51	398	Q50030086	1	9,23

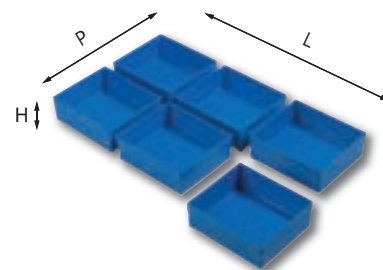

5003 HA 6

Assortimenti di vaschette

- Assortimento vaschette in plastica per valigette 5000 H1
- Composto da 6 vaschette 5003/2C

LxPxH mm	gr	Cod.	Icona	€
384x296x51	420	Q50030087	1	9,72

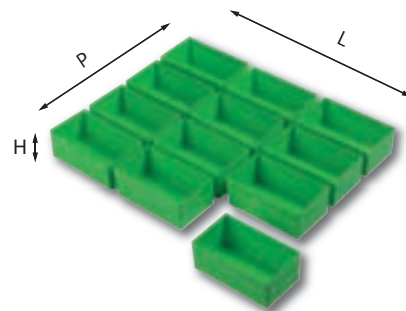

5003 HA 12

Assortimenti di vaschette

- Assortimento vaschette in plastica per valigette 5000 H1
- Composto da 12 vaschette 5003/2B

LxPxH mm	gr	Cod.	Icona	€
384x296x51	456	Q50030089	1	16,68

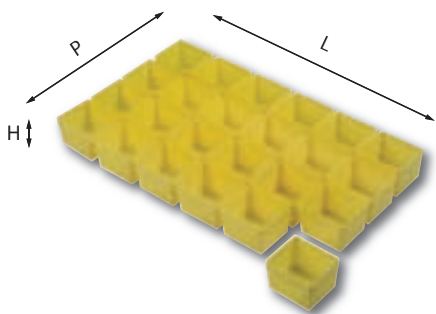

5003 HA24

Assortimenti di vaschette

- Assortimento vaschette in plastica per valigette 5000 H1
- Composto da 24 vaschette 5003/2A

LxPxH mm	gr	Cod.	€
384x296x51	528	Q50030091	14,88

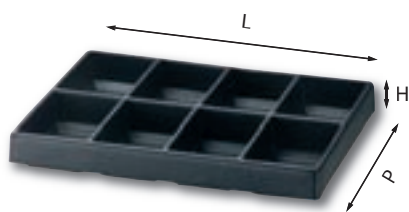

5003/8H

Sottovuoto

- Sottovuoto per valigette
- Modello con 8 scomparti

LxPxH mm	gr	Cod.	€
380x295x50	200	Q50030025	7,66

5003/8

Sottovuoto

- Sottovuoto per cassetti
- Modello con 8 scomparti

LxPxH mm	gr	Cod.	€
400x315x50	260	Q50030026	7,66

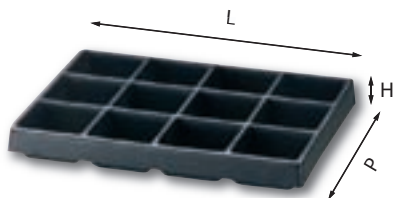

5003/12H

Sottovuoto

- Sottovuoto per valigette
- Modello con 12 scomparti

LxPxH mm	gr	Cod.	€
380x295x50	200	Q50030029	7,66

5003/12

Sottovuoto

- Sottovuoto per cassetti
- Modello con 12 scomparti

LxPxH mm	gr	Cod.	€
400x315x50	260	Q50030030	7,66



5003/13H

Sottovuoto

- Sottovuoto per valigette
- Modello con 13 scomparti

LxPxH mm	gr	Cod.	€
380x295x50	200	Q50030031	7,66

5003/13

Sottovuoto

- Sottovuoto per cassetti
- Modello con 13 scomparti

LxPxH mm	gr	Cod.	€
400x315x50	260	Q50030032	7,66

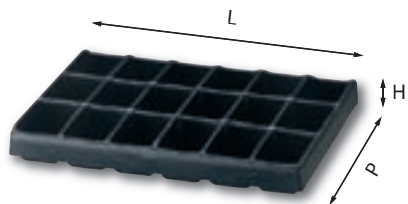

5003/18H

Sottovuoto

- Sottovuoto per valigette
- Modello con 18 scomparti

LxPxH mm	gr	Cod.	€
380x295x50	200	Q50030037	7,81

5003/18

Sottovuoto

- Sottovuoto per cassetti
- Modello con 18 scomparti

LxPxH mm	gr	Cod.	€
400x315x50	260	Q50030038	7,81

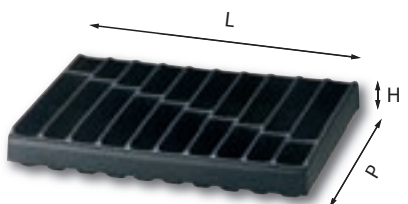

5003/20H

Sottovuoto

- Sottovuoto per valigette
- Modello con 20 scomparti

LxPxH mm	gr	Cod.	€
380x295x50	200	Q50030041	7,81

5003/20

Sottovuoto

- Sottovuoto per cassetti
- Modello con 20 scomparti

LxPxH mm	gr	Cod.	€
400x315x50	260	Q50030042	7,81

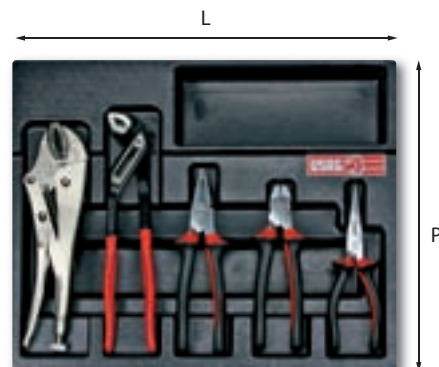

5003/150A

Vaschetta portautensili per cassetti (5 pz)

pz	descrizione	art./mis.
1	Pinze a becchi mezzotondi lunghissimi dritti	133 A/160
1	Pinze regolabili autobloccanti con ganasce concave	134/250
1	Pinze universali	150 A/180
1	Pinze regolabili a cerniera chiusa	180 C/250
1	Tronchese a grande effetto a tagliente diagonale	188 A/160

L mm	P mm	Kg	Cod.	€
400	315	1,6	50031044	153,20

5003/150AV

Vaschetta vuota portautensili per cassetti

L mm	P mm	Cod.	€
400	315	Q50030044	27,35

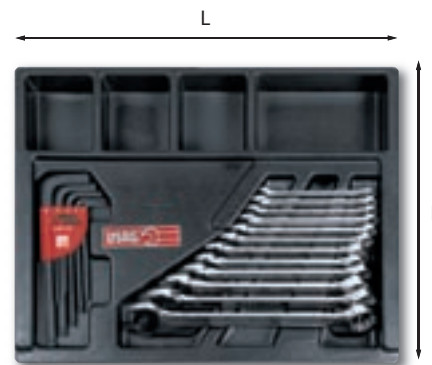

5003/285A

Vaschetta portautensili per cassetti (21 pz)

pz	descrizione	art./mis.
9	Serie di nove chiavi/1,5÷10	280 LTS/S9
12	Chiavi combinate/7-8-9-10-11-12-13-14-17-19-22-24	285

L mm	P mm	Kg	Cod.	€
400	315	1,8	50031046	158,53

5003/285AV

Vaschetta vuota portautensili per cassetti

L mm	P mm	Cod.		€
400	315	Q50030046	1	27,35



5003/294

Vaschetta portautensili per cassetti (6 pz)

pz	descrizione	art./mis.
1	Forbice per elettricisti	207 S
1	Coltello multiuso con lama a settori	220 B
1	Chiave regolabile a rullino	294 A/250
1	Mazzuola	376/35
1	Martello per meccanici	382/500
1	Flessometro cassa in ABS	981 G/3

L mm	P mm	kg	Cod.		€
400	315	2	50031048	1	112,74

5003/294V

Vaschetta vuota portautensili per cassetti

L mm	P mm	Cod.		€
400	315	Q50030048	1	27,35

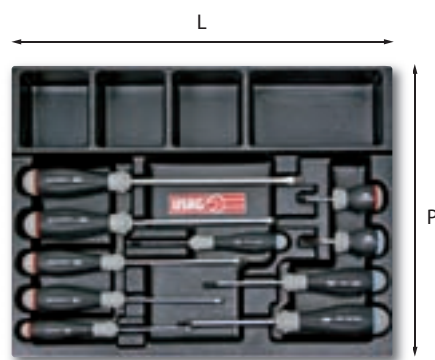

5003/325H

Vaschetta portautensili per cassetti (10 pz)

pz	descrizione	art./mis.
5	Giraviti per viti con intaglio/0,5x3x75-0,8x4x100-1x5,5x125-1,2x6,5x150-1,6x8x175	325
1	Giraviti tipo corto per viti con intaglio/0,8x4x30	325 N
1	Giraviti tipo corto per viti con impronta a croce PHILLIPS/2x30	325 NPH
3	Giraviti per viti con impronta a croce PHILLIPS/0x60-1x80-2x100	325 PH

L mm	P mm	kg	Cod.		€
400	315	0,9	50031050	1	91,16

5003/325HV

Vaschetta vuota portautensili per cassetti

L mm	P mm	Cod.		€
400	315	Q50030050	1	27,35

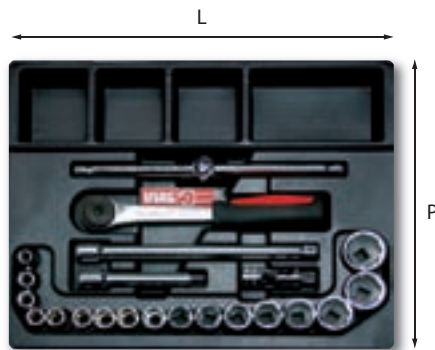

5003/613C

Vaschetta portautensili per cassetti (22 pz)

pz	descrizione	art./mis.
17	Chiavi a bussola con bocca esagonale FULLCONTACT/10-11-12-13-14-15-16-17-18-19-20-21-22-24-27-30-32	235 1/2" EN
2	Prolunghe	236 1/2"/125-250
1	Cricchetto reversibile	237 A 1/2"
1	Leva a T con attacco quadro scorrevole	240 1/2" N
1	Snodo cardanico	241 1/2"

L mm	P mm	kg	Cod.		€
400	315	3,5	50031056	1	233,86

5003/613CV

Vaschetta vuota portautensili per cassetti

L mm	P mm	Cod.		€
400	315	Q50030056	1	27,35

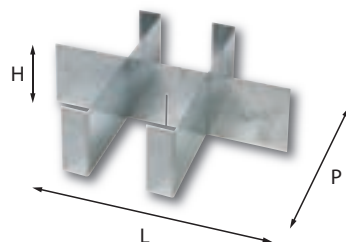

5003 S60

Separatori

- Separatori in lamiera zincata (3 pz.)
- Per cassetti con altezza 75 mm

LxPxH mm	kg	Cod.		€
400x317x60	0,8	Q50030080	1	13,30

5003 S120

Separatori

- Separatori in lamiera zincata (3 pz.)
- Per cassetti con altezza 155 mm

LxPxH mm	kg	Cod.		€
400x317x120	1,6	Q50030081	1	16,20

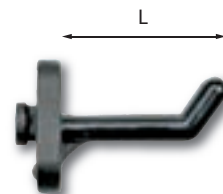

5003 SG2

Ganci in plastica per montanti 5003 MD - MF - ME

- Gancio diritto
- Ø 5 mm

L mm	gr	Cod.		€
30	3	50030062	50	0,31



5003 SG3

Ganci in plastica per montanti 5003 MD - MF - ME

- Gancio curvo
- Ø 5 mm

L mm	gr	Cod.		€
20	4	50030063	50	0,31



5003 SG4

Ganci in plastica per montanti 5003 MD - MF - ME

- Gancio diritto lungo
- Ø 5 mm

L mm	gr	Cod.		€
50	5	50030064	50	0,31



5003 SG6

Ganci in plastica per montanti 5003 MD - MF - ME

- Gancio ad anello
- Ø anello interno: 14 mm

gr	Cod.		€
4	50030066	50	0,31



5005 A/CIT

Pianale fenolico

- Realizzati in multistrato di betulla finlandese (Schauman Wood), con lavorazione fenolica antiscivolo
- Spessore 9 mm
- Bordi in alluminio satinato
- Portata massima 14 quintali/m2 con carico distribuito
- Tutti i pianali sono forniti in un UNICO PEZZO sino alla lunghezza di 3,7 m

n°	Tipo veicolo	Passo	Cod.		€
1	BERLINGO	2693	50050041	1	561,00
2	JUMPY VECCHIO	2824	50050042	1	769,00
3	JUMPER VECCHIO	2850	50050043	1	957,00
4	JUMPER VECCHIO	3200	50050044	1	1.122,00
5	JUMPER VECCHIO	3700	50050045	1	1.185,00
6	JUMPER 2006	3000	50050046	1	954,00
7	JUMPER 2006	3450	50050047	1	1.117,00
8	JUMPER 2006	4035	50050048	1	1.175,00
9	JUMPER 2006	4035 XL	50050049	1	1.271,00
10	JUMPY 2007	3000	50050050	1	800,00
11	JUMPY 2007	3122	50050051	1	908,00
12	NEMO	2513	50050052	1	478,25

5005 A/FIA

Pianale fenolico

n°	Tipo veicolo	Passo	Cod.		€
1	DOBLO	2583	50050001	1	561,00
2	SCUDO VECCHIO	2824	50050002	1	769,00
3	SCUDO VECCHIO	3224	50050003	1	893,00
4	DUCATO VECCHIO	2850	50050004	1	957,00
5	DUCATO VECCHIO	3200	50050005	1	1.122,00
6	DUCATO VECCHIO	3700	50050006	1	1.185,00
7	DOBLO MAXI	2963	50050007	1	687,00
8	DUCATO 2006	3000	50050008	1	954,00
9	DUCATO 2006	3450	50050009	1	1.117,00
10	DUCATO 2006	4035	50050011	1	1.175,00
11	DUCATO 2006	4035 XL	50050012	1	1.271,00
12	SCUDO 2007	3000	50050013	1	800,00
13	SCUDO 2007	3122	50050014	1	908,00
14	FIORINO 2008 griglia divisoria	2513	50050015	1	478,25

5005 A/FOR

Pianale fenolico

n°	Tipo veicolo	Passo	Cod.		€
1	TRANSIT 2000	2933	50050061	1	957,00
2	TRANSIT 2000	3300	50050062	1	1.122,00
3	TRANSIT 2000	3750	50050063	1	1.185,00
4	CONNECT	2664	50050064	1	769,00
5	CONNECT	2912	50050065	1	807,00
6	TRANSIT JUMBO	3750	50050066	1	1.272,00

5005 A/IVE

Pianale fenolico

n°	Tipo veicolo	Passo	Cod.		€
1	NEW DAILY	3000	50050021	1	1.122,00
2	NEW DAILY	3000L	50050022	1	1.185,00
3	NEW DAILY ruote singole	3300	50050023	1	1.268,00
4	NEW DAILY ruote gemellate	3300	50050024	1	1.268,00
5	NEW DAILY ruote gemellate	3950	50050025	1	1.311,00

5005 A/MER

Pianale fenolico

n°	Tipo veicolo	Passo	Cod.		€
3	VITO COMPACT	3200	50050083	1	922,00
4	VITO LONG	3200	50050084	1	996,00
5	VITO EXTRA LONG	3430	50050085	1	1.069,00

5005 A/NIS

Pianale fenolico

n°	Tipo veicolo	Passo	Cod.		€
1	PRIMASTAR	3098	50050091	1	957,00
2	INTERSTAR	3078	50050092	1	1.122,00
3	INTERSTAR	3478	50050093	1	1.185,00
4	INTERSTAR	4078	50050094	1	1.311,00
5	PRIMASTAR	3498	50050095	1	1.122,00

5005 A/OPE

Pianale fenolico

n°	Tipo veicolo	Passo	Cod.		€
1	COMBO 2003	2716	50050101	1	561,00
2	VIVARO	3098	50050102	1	957,00
3	VIVARO	3498	50050103	1	1.122,00
4	MOVANO	3078	50050104	1	1.122,00
5	MOVANO	3578	50050105	1	1.185,00
6	MOVANO	4078	50050106	1	1.311,00
7	VIVARO	3098 DX-SX	50050107	1	957,00

5005 A/PEU

Pianale fenolico

n°	Tipo veicolo	Passo	Cod.		€
1	BOXER VECCHIO	2850	50050121	1	957,00
2	BOXER VECCHIO	3200	50050122	1	1.122,00
3	BOXER VECCHIO	3700	50050123	1	1.185,00
4	BOXER VECCHIO	2824	50050124	1	769,00
5	PARTNER VECCHIO	2716	50050125	1	603,00
6	BOXER 2006	3000	50050126	1	954,00
7	BOXER 2006	3450	50050127	1	1.117,00
8	BOXER 2006	4035	50050128	1	1.175,00
9	BOXER 2006	4035 XL	50050129	1	1.271,00
10	EXPERT 2007	3000	50050130	1	800,00
11	EXPERT 2007	3122	50050131	1	908,00
12	BIPPER	2513	50050132	1	478,25
13	PARTNER 2008	2728	50050133	1	561,00
14	PARTNER 2008	2728 allungato	50050134	1	769,00

5005 A/REN

Pianale fenolico

n°	Tipo veicolo	Passo	Cod.		€
1	KANGOO	2600	50050141	1	561,00
2	KANGOO	2600 allungato	50050142	1	769,00
3	NEW TRAFIC	3098	50050143	1	957,00
4	NEW TRAFIC	3498	50050144	1	1.122,00
5	MASTER	3078	50050145	1	1.122,00
6	MASTER	3578	50050146	1	1.185,00
7	MASTER	4078	50050147	1	1.311,00
8	KANGOO 2009	2697	50050148	1	490,00
9	KANGOO 2009	2697 allungato	50050149	1	715,00
10	NEW TRAFIC	3098 DX-SX	50050150	1	957,00

5005 A/VW

Pianale fenolico

n°	Tipo veicolo	Passo	Cod.		€
2	T5	3000	50050162	1	786,00
3	T5	3400	50050163	1	926,00
6	LT	3000	50050166	1	957,00
7	LT	3550	50050167	1	1.185,00
8	LT	4025	50050168	1	1.311,00
9	CADDY dopo il 2004	2682	50050169	1	536,00
10	CRAFTER	3250	50050170	1	954,00
11	CRAFTER	3665	50050171	1	1.158,00
12	CRAFTER	4325	50050172	1	1.271,00
13	CRAFTER	4325 XL	50050173	1	1.352,00



5005 B/CIT

Rivestimento interno

- Realizzati in multistrato di pino marino (Okumè)
- Spessore medio rivestimenti 9 mm
- Spessore pianali 10 mm
- Forniti di staffe, viti e istruzioni per il montaggio

n°	Tipo veicolo	Passo	Tetto	Porte	Tipologia	Cod.		€
1F FIAN	JUMPER 2006	3000	1662	DX	Fiancate	50054501	1	1.272,00
2F FIAN	JUMPER 2006	3450	1662	DX	Fiancate	50054502	1	1.391,00
3F FIAN	JUMPER 2006	3450	1932	DX	Fiancate	50054503	1	1.593,00
4F FIAN	JUMPER 2006	4035	1932	DX	Fiancate	50054504	1	1.641,00
5F FIAN	JUMPER 2006	4035	2172	DX	Fiancate	50054505	1	1.948,00
6F FIAN	JUMPER 2006	4035XL	1932	DX	Fiancate	50054506	1	1.820,00
7F FIAN	JUMPER 2006	4035XL	2172	DX	Fiancate	50054507	1	2.110,00

5005 B/FA

Rivestimento interno

n°	Tipo veicolo	Passo	Tetto	Porte	Tipologia	Cod.		€
1P PIAN	DOBLO	2583	1305-1550	DX	Pianale	50054001	1	622,00
1F FIAN	DOBLO	2583	1305-1550	DX	Fiancate	50054002	1	686,00
1K KIT	DOBLO	2583	1305-1550	DX	Kit Completo	50054003	1	1.309,00
2P PIAN	DOBLO	2583	1305-1550	senza porta lat.	Pianale	50054004	1	622,00
2F FIAN	DOBLO	2583	1305-1550	senza porta lat.	Fiancate	50054005	1	686,00
2K KIT	DOBLO	2583	1305-1550	senza porta lat.	Kit Completo	50054006	1	1.309,00
3P PIAN	SCUDO VECCHIO	2824	1415	DX	Pianale	50054007	1	525,00
3F FIAN	SCUDO VECCHIO	2824	1415	DX	Fiancate	50054008	1	908,00
3K KIT	SCUDO VECCHIO	2824	1415	DX	Kit Completo	50054009	1	1.433,00
4P PIAN	SCUDO VECCHIO	3224	1415	DX	Pianale	50054010	1	673,00
4F FIAN	SCUDO VECCHIO	3224	1415	DX	Fiancate	50054011	1	1.017,00
4K KIT	SCUDO VECCHIO	3224	1415	DX	Kit Completo	50054012	1	1.691,00
5P PIAN	DUCATO VECCHIO	2850	1562-1881	DX	Pianale	50054013	1	658,00
5F FIAN	DUCATO VECCHIO	2850	1562-1881	DX	Fiancate	50054014	1	1.024,00
5K KIT	DUCATO VECCHIO	2850	1562-1881	DX	Kit Completo	50054015	1	1.682,00
6P PIAN	DUCATO VECCHIO	3200	1562-1881-2115	DX	Pianale	50054016	1	741,00
6F FIAN	DUCATO VECCHIO	3200	1562	DX	Fiancate	50054017	1	1.157,00
6K KIT	DUCATO VECCHIO	3200	1562	DX	Kit Completo	50054018	1	1.897,00
7F FIAN	DUCATO VECCHIO	3200	1881-2115	DX	Fiancate	50054019	1	1.375,00
7K KIT	DUCATO VECCHIO	3200	1881-2115	DX	Kit Completo	50054020	1	2.115,00
8P PIAN	DUCATO VECCHIO	3700	1881-2115	DX	Pianale	50054021	1	863,00
8F FIAN	DUCATO VECCHIO	3700	1881-2115	DX	Fiancate	50054022	1	1.427,00
8K KIT	DUCATO VECCHIO	3700	1881-2115	DX	Kit Completo	50054023	1	2.290,00
9F FIAN	DUCATO 2006	3000	1662	DX	Fiancate	50054024	1	1.272,00
10F FIAN	DUCATO 2006	3450	1662	DX	Fiancate	50054025	1	1.391,00
11F FIAN	DUCATO 2006	3450	1932	DX	Fiancate	50054026	1	1.593,00
12F FIAN	DUCATO 2006	4035	1932	DX	Fiancate	50054027	1	1.641,00
13F FIAN	DUCATO 2006	4035XL	1932	DX	Fiancate	50054028	1	1.820,00
14F FIAN	SCUDO 2007	3000	1449	DX	Fiancate	50054029	1	995,00
15F FIAN	SCUDO 2007	3122	1449	DX	Fiancate	50054030	1	1.070,00
16F FIAN	DUCATO 2006	4035	2172	DX	Fiancate	50054031	1	1.948,00
17F FIAN	DUCATO 2006	4035XL	2172	DX	Fiancate	50054032	1	2.110,00
18P PIAN	DOBLO	2963	1305	DX	Pianale	50054033	1	591,00
18F FIAN	DOBLO	2963	1305	DX	Fiancate	50054034	1	1.014,00

5005 B/FOR

Rivestimento interno

n°	Tipo veicolo	Passo	Tetto	Porte	Tipologia	Cod.		€
2P PIAN	TRANSIT traz.post.	3300	1645-1885	DX	Pianale	50054084	1	751,00
2F FIAN	TRANSIT traz.post.	3300	1645-1885	DX	Fiancate	50054085	1	1.285,00
2K KIT	TRANSIT traz.post.	3300	1645-1885	DX	Kit Completo	50054086	1	2.036,00
3P PIAN	TRANSIT traz.post.	3750	1645-1885	DX	Pianale	50054087	1	936,00
3F FIAN	TRANSIT traz.post.	3750	1645-1885	DX	Fiancate	50054088	1	1.655,00
3K KIT	TRANSIT traz.post.	3750	1645-1885	DX	Kit Completo	50054089	1	2.591,00
4P PIAN	TRANSIT traz.ant.	2933	1430-1745	DX	Pianale	50054090	1	699,00
4F FIAN	TRANSIT traz.ant.	2933	1430-1745	DX	Fiancate	50054091	1	1.133,00
4K KIT	TRANSIT traz.ant.	2933	1430-1745	DX	Kit Completo	50054092	1	1.831,00
5P PIAN	TRANSIT traz.ant.	3300	1745-1985	DX	Pianale	50054093	1	751,00
5F FIAN	TRANSIT traz.ant.	3300	1745-1985	DX	Fiancate	50054094	1	1.285,00
5K KIT	TRANSIT traz.ant.	3300	1745-1985	DX	Kit Completo	50054095	1	2.036,00
6P PIAN	TRANSIT traz.ant.	3750	1745-1985	DX	Pianale	50054096	1	936,00
6F FIAN	TRANSIT traz.ant.	3750	1745-1985	DX	Fiancate	50054097	1	1.655,00
6K KIT	TRANSIT traz.ant.	3750	1745-1985	DX	Kit Completo	50054098	1	2.591,00

5005 B/VE

Rivestimento interno

n°	Tipo veicolo	Passo	Tetto	Porte	Tipologia	Cod.		€
1P PIAN	NEW DAILY ruote singole	3000	1545-1900	DX	Pianale	50054051	1	720,00
1F FIAN	NEW DAILY ruote singole	3000	1545-1900	DX	Fiancate	50054052	1	1.443,00
1K KIT	NEW DAILY ruote singole	3000	1545-1900	DX	Kit Completo	50054053	1	2.163,00
2P PIAN	NEW DAILY ruote singole	3000L	1545-1900	DX	Pianale	50054054	1	720,00
2F FIAN	NEW DAILY ruote singole	3000L	1545-1900	DX	Fiancate	50054055	1	1.481,00
2K KIT	NEW DAILY ruote singole	3000L	1545-1900	DX	Kit Completo	50054056	1	2.201,00
3P PIAN	NEW DAILY ruote singole	3300	1900-2100	DX	Pianale	50054057	1	870,00
3F FIAN	NEW DAILY ruote singole	3300	1900-2100	DX	Fiancate	50054058	1	1.744,00
3K KIT	NEW DAILY ruote singole	3300	1900-2100	DX	Kit Completo	50054059	1	2.614,00
4P PIAN	NEW DAILY ruote gemellate	3950	1900-2100	DX	Pianale	50054060	1	961,00
4F FIAN	NEW DAILY ruote gemellate	3950	1900-2100	DX	Fiancate	50054061	1	1.809,00
4K KIT	NEW DAILY ruote gemellate	3950	1900-2100	DX	Kit Completo	50054062	1	2.770,00

5005 B/MER

Rivestimento interno

n°	Tipo veicolo	Passo	Tetto	Porte	Tipologia	Cod.		€
3F FIAN	SPRINTER VECCHIO	3000	1633-1855	DX	Fiancate	50054127	1	1.197,00
4F FIAN	SPRINTER VECCHIO	3550	1633-1855	DX	Fiancate	50054128	1	1.320,00
5F FIAN	SPRINTER VECCHIO	4025	1855	DX	Fiancate	50054129	1	1.569,00
6F FIAN	VITO COMPACT	3200	1353	DX e portellone post.	Fiancate	50054130	1	856,00
7F FIAN	VITO COMPACT	3200	1353	DX e 2 porte post.	Fiancate	50054131	1	856,00
8F FIAN	VITO LONG	3200	1353-1760	DX e portellone post.	Fiancate	50054132	1	946,00
9F FIAN	VITO LONG	3200	1353-1760	DX e 2 porte post.	Fiancate	50054133	1	946,00
10F FIAN	VITO EXTRA LONG	3430	1348	DX e portellone post.	Fiancate	50054134	1	991,00
11F FIAN	VITO EXTRA LONG	3430	1348	DX e 2 porte post.	Fiancate	50054135	1	991,00
12F FIAN	SPRINTER 2006	3250	1650	DX	Fiancate	50054136	1	1.356,00
13F FIAN	SPRINTER 2006	3665	1650	DX	Fiancate	50054137	1	1.486,00
14F FIAN	SPRINTER 2006	4325	1940	DX	Fiancate	50054138	1	1.665,00
15F FIAN	SPRINTER 2006	4325XL	1940	DX	Fiancate	50054139	1	1.784,00

5005 B/NIS

Rivestimento interno

n°	Tipo veicolo	Passo	Tetto	Porte	Tipologia	Cod.		€
5P PIAN	PRIMASTAR	3098	1387	DX	Pianale	50054163	1	733,00
5F FIAN	PRIMASTAR	3098	1387	DX	Fiancate	50054164	1	1.068,00
5K KIT	PRIMASTAR	3098	1387	DX	Kit	50054165	1	1.801,00
6P PIAN	INTERSTAR	3078	1670	DX	Pianale	50054166	1	762,00
6F FIAN	INTERSTAR	3078	1670	DX	Fiancate	50054167	1	1.197,00
6K KIT	INTERSTAR	3078	1670	DX	Kit	50054168	1	1.959,00
7P PIAN	INTERSTAR	3078	1912	DX	Pianale	50054169	1	762,00
7F FIAN	INTERSTAR	3078	1912	DX	Fiancate	50054170	1	1.281,00
7K KIT	INTERSTAR	3078	1912	DX	Kit	50054171	1	2.043,00
8P PIAN	INTERSTAR	3578	1912-2146	DX	Pianale	50054172	1	899,00
8F FIAN	INTERSTAR	3578	1912-2146	DX	Fiancate	50054173	1	1.320,00
8K KIT	INTERSTAR	3578	1912-2146	DX	Kit	50054174	1	2.219,00
9P PIAN	INTERSTAR	4078	1912-2146	DX	Pianale	50054175	1	979,00
9F FIAN	INTERSTAR	4078	1912-2146	DX	Fiancate	50054176	1	1.569,00

5005 B/NIS

Rivestimento interno

n°	Tipo veicolo	Passo	Tetto	Porte	Tipologia	Cod.		€
9K KIT	INTERSTAR	4078	1912-2146	DX	Kit	50054177	1	2.548,00
10P PIAN	PRIMASTAR	3498	1387	DX	Pianale	50054178	1	799,00
10F FIAN	PRIMASTAR	3498	1387	DX	Fiancate	50054179	1	1.068,00
11P PIAN	KUBISTAR	2600	1257	DX	Pianale	50054180	1	442,25
11F FIAN	KUBISTAR	2600	1257	DX	Fiancate	50054181	1	566,00
12F FIAN	KUBISTAR	2600	1257	senza porta lat.	Fiancate	50054182	1	566,00

5005 B/OPE

Rivestimento interno

n°	Tipo veicolo	Passo	Tetto	Porte	Tipologia	Cod.		€
2P PIAN	VIVARO	3098	1387	senza porta lat.	Pianale	50054204	1	733,00
2F FIAN	VIVARO	3098	1387	senza porta lat.	Fiancate	50054205	1	1.068,00
2K KIT	VIVARO	3098	1387	senza porta lat.	Kit Completo	50054206	1	1.801,00
3P PIAN	VIVARO	3098	1387	DX	Pianale	50054207	1	733,00
3F FIAN	VIVARO	3098	1387	DX	Fiancate	50054208	1	1.068,00
3K KIT	VIVARO	3098	1387	DX	Kit Completo	50054209	1	1.801,00
4P PIAN	VIVARO	3098	1387	DX-SX	Pianale	50054210	1	733,00
4F FIAN	VIVARO	3098	1387	DX-SX	Fiancate	50054211	1	1.068,00
4K KIT	VIVARO	3098	1387	DX-SX	Kit Completo	50054212	1	1.801,00
5P PIAN	VIVARO	3498	1387	senza porta lat.	Pianale	50054213	1	799,00
5F FIAN	VIVARO	3498	1387	senza porta lat.	Fiancate	50054214	1	1.068,00
5K KIT	VIVARO	3498	1387	senza porta lat.	Kit Completo	50054215	1	1.867,00
6P PIAN	VIVARO	3498	1387	DX	Pianale	50054216	1	799,00
6F FIAN	VIVARO	3498	1387	DX	Fiancate	50054217	1	1.068,00
6K KIT	VIVARO	3498	1387	DX	Kit Completo	50054218	1	1.867,00
7P PIAN	VIVARO	3498	1387	DX-SX	Pianale	50054219	1	799,00
7F FIAN	VIVARO	3498	1387	DX-SX	Fiancate	50054220	1	1.068,00
7K KIT	VIVARO	3498	1387	DX-SX	Kit Completo	50054221	1	1.867,00
8P PIAN	MOVANO	3078	1670	DX	Pianale	50054222	1	762,00
8F FIAN	MOVANO	3078	1670	DX	Fiancate	50054223	1	1.197,00
8K KIT	MOVANO	3078	1670	DX	Kit Completo	50054224	1	1.959,00
9P PIAN	MOVANO	3078	1912	DX	Pianale	50054225	1	762,00
9F FIAN	MOVANO	3078	1912	DX	Fiancate	50054226	1	1.281,00
9K KIT	MOVANO	3078	1912	DX	Kit Completo	50054227	1	2.043,00
10P PIAN	MOVANO	3478	1912-2146	DX	Pianale	50054228	1	899,00
10F FIAN	MOVANO	3478	1912-2146	DX	Fiancate	50054229	1	1.320,00
10K KIT	MOVANO	3478	1912-2146	DX	Kit Completo	50054230	1	2.219,00
11P PIAN	MOVANO	4078	1912-2146	DX	Pianale	50054231	1	979,00
11F FIAN	MOVANO	4078	1912-2146	DX	Fiancate	50054232	1	1.569,00
11K KIT	MOVANO	4078	1912-2146	DX	Kit Completo	50054233	1	2.548,00

5005 B/PEU

Rivestimento interno

n°	Tipo veicolo	Passo	Tetto	Porte	Tipologia	Cod.		€
1P PIAN	BOXER VECCHIO	2850	1562-1881	DX	Pianale	50054251	1	658,00
1F FIAN	BOXER VECCHIO	2850	1562-1881	DX	Fiancate	50054252	1	1.024,00
1K KIT	BOXER VECCHIO	2850	1562-1881	DX	Kit Completo	50054253	1	1.682,00
2P PIAN	BOXER VECCHIO	3200	1562-1881-2115	DX	Pianale	50054254	1	741,00
2F FIAN	BOXER VECCHIO	3200	1562-1881	DX	Fiancate	50054255	1	1.375,00
2K KIT	BOXER VECCHIO	3200	1562-1881	DX	Kit Completo	50054256	1	2.115,00
3F FIAN	BOXER VECCHIO	3200	1881-2115	DX	Fiancate	50054257	1	1.157,00
3K KIT	BOXER VECCHIO	3200	1881-2115	DX	Kit Completo	50054258	1	1.897,00
4P PIAN	BOXER VECCHIO	3700	1881-2115	DX	Pianale	50054259	1	863,00
4F FIAN	BOXER VECCHIO	3700	1881-2115	DX	Fiancate	50054260	1	1.427,00
4K KIT	BOXER VECCHIO	3700	1881-2115	DX	Kit Completo	50054261	1	2.290,00
5P PIAN	EXPERT VECCHIO	2824	1415	DX	Pianale	50054262	1	525,00
5F FIAN	EXPERT VECCHIO	2824	1415	DX	Fiancate	50054263	1	908,00
6F FIAN	EXPERT VECCHIO	2824	1415	DX	Kit Completo	50054264	1	908,00
5K KIT	EXPERT VECCHIO	2824	1415	DX-SX	Fiancate	50054265	1	1.433,00
6K KIT	EXPERT VECCHIO	2824	1415	DX-SX	Kit Completo	50054266	1	1.433,00
7P PIAN	PARTNER VECCHIO	2693	1250	DX	Pianale	50054267	1	564,00
7K KIT	PARTNER VECCHIO	2693	1250	DX	Kit Completo	50054268	1	1.051,00
8K KIT	PARTNER VECCHIO	2693	1250	DX	Kit Completo	50054269	1	1.051,00
9F FIAN	BOXER 2006	3000	1662	DX	Fiancate	50054270	1	1.272,00
10F FIAN	BOXER 2006	3450	1662	DX	Fiancate	50054271	1	1.391,00
11F FIAN	BOXER 2006	3450	1932	DX	Fiancate	50054272	1	1.593,00
12F FIAN	BOXER 2006	4035	1932	DX	Fiancate	50054273	1	1.641,00
13F FIAN	BOXER 2006	4035	2172	DX	Fiancate	50054274	1	1.948,00
14F FIAN	BOXER 2006	4035XL	1932	DX	Fiancate	50054275	1	1.820,00
15F FIAN	BOXER 2006	4035XL	2172	DX	Fiancate	50054276	1	2.110,00
16F FIAN	EXPERT 2007	3000	1449	DX	Fiancate	50054277	1	995,00
17F FIAN	EXPERT 2007	3122	1449	DX	Fiancate	50054278	1	1.070,00

5005 B/REN

Rivestimento interno

n°	Tipo veicolo	Passo	Tetto	Porte	Tipologia	Cod.		€
1P PIAN	KANGOO	2600	1257	DX	Pianale	50054291	1	442,25
1F FIAN	KANGOO	2600	1257	DX	Fiancate	50054292	1	566,00
2F FIAN	KANGOO	2600	1257	senza porta lat.	Kit Completo	50054293	1	566,00
1K KIT	KANGOO	2600	1257	DX	Fiancate	50054294	1	938,00
2K KIT	KANGOO	2600	1257	senza porta lat.	Kit Completo	50054295	1	1.009,00
3P PIAN	KANGOO	2600	1257	DX	Pianale	50054296	1	470,55
3F FIAN	KANGOO	2600	1257	DX	Fiancate	50054297	1	610,00
3K KIT	KANGOO	2600	1257	DX	Kit Completo	50054298	1	1.080,00
4P PIAN	TRAFIC	3098	1387	senza porta lat.	Pianale	50054299	1	733,00
4F FIAN	TRAFIC	3098	1387	senza porta lat.	Fiancate	50054300	1	1.068,00
4K KIT	TRAFIC	3098	1387	senza porta lat.	Kit Completo	50054301	1	1.801,00
5P PIAN	TRAFIC	3098	1387	DX	Pianale	50054302	1	733,00
5F FIAN	TRAFIC	3098	1387	DX	Fiancate	50054303	1	1.068,00
5K KIT	TRAFIC	3098	1387	DX	Kit Completo	50054304	1	1.801,00
6P PIAN	TRAFIC	3098	1387	DX-SX	Pianale	50054305	1	733,00
6F FIAN	TRAFIC	3098	1387	DX-SX	Fiancate	50054306	1	1.068,00
6K KIT	TRAFIC	3098	1387	DX-SX	Kit Completo	50054307	1	1.801,00
7P PIAN	TRAFIC	3498	1387	senza porta lat.	Pianale	50054308	1	799,00
7F FIAN	TRAFIC	3498	1387	senza porta lat.	Fiancate	50054309	1	1.068,00
7K KIT	TRAFIC	3498	1387	senza porta lat.	Kit Completo	50054310	1	1.867,00
8P PIAN	TRAFIC	3498	1387	DX	Pianale	50054311	1	799,00
8F FIAN	TRAFIC	3498	1387	DX	Fiancate	50054312	1	1.068,00
8K KIT	TRAFIC	3498	1387	DX	Kit Completo	50054313	1	1.867,00
9P PIAN	TRAFIC	3498	1387	DX-SX	Pianale	50054314	1	799,00
9F FIAN	TRAFIC	3498	1387	DX-SX	Fiancate	50054315	1	1.068,00
9K KIT	TRAFIC	3498	1387	DX-SX	Kit Completo	50054316	1	1.867,00
10P PIAN	MASTER L1H1	3078	1670	DX	Pianale	50054317	1	762,00
10F FIAN	MASTER L1H1	3078	1670	DX	Fiancate	50054318	1	1.197,00
10K KIT	MASTER L1H1	3078	1670	DX	Kit Completo	50054319	1	1.959,00
11P PIAN	MASTER L1H2	3078	1912	DX	Pianale	50054320	1	762,00
11F FIAN	MASTER L1H2	3078	1912	DX	Fiancate	50054321	1	1.281,00
11K KIT	MASTER L1H2	3078	1912	DX	Kit Completo	50054322	1	2.043,00
12P PIAN	MASTER L2H2	3478	1912-2146	DX	Pianale	50054323	1	899,00
12F FIAN	MASTER L2H2	3478	1912-2146	DX	Fiancate	50054324	1	1.320,00
12K KIT	MASTER L2H2	3478	1912-2146	DX	Kit Completo	50054325	1	2.219,00
13P PIAN	MASTER L3H2	4078	1912-2146	DX	Pianale	50054326	1	979,00
13F FIAN	MASTER L3H2	4078	1912-2146	DX	Fiancate	50054327	1	1.569,00
13K KIT	MASTER L3H2	4078	1912-2146	DX	Kit Completo	50054328	1	2.548,00
14P PIAN	KANGOO 2009	2697	1188	DX	Pianale	50054329	1	469,00

5005 B/VW

Rivestimento interno

n°	Tipo veicolo	Passo	Tetto	Porte	Tipologia	Cod.		€
4P PIAN	LT	3000	1633	DX	Pianale	50054360	1	762,00
4F FIAN	LT	3000	1633	DX	Fiancate	50054361	1	1.197,00
4K KIT	LT	3000	1633	DX	Kit Completo	50054362	1	1.959,00
5P PIAN	LT	3550	1633-1855	DX	Pianale	50054363	1	899,00
5F FIAN	LT	3550	1633-1855	DX	Fiancate	50054364	1	1.320,00
5K KIT	LT	3550	1633-1855	DX	Kit Completo	50054365	1	2.219,00
6P PIAN	LT	4025	1855	DX	Pianale	50054366	1	979,00
6F FIAN	LT	4025	1855	DX	Fiancate	50054367	1	1.569,00
6K KIT	LT	4025	1855	DX	Kit Completo	50054368	1	2.548,00
7F FIAN	TRANSPORTER T5	3000	1410-1626	DX e portellone	Fiancate	50054369	1	759,00
8F FIAN	TRANSPORTER T5	3000	1410-1626	DX e 2 porte post.	Fiancate	50054370	1	759,00
9F FIAN	TRANSPORTER T5	3400	1410-1626-1940	DX e portellone post.	Fiancate	50054371	1	805,00
10F FIAN	TRANSPORTER T5	3400	141					



5005 H/FIA1

Copripassaruote

- Copripassaruote (coppia)
- FIAT Ducato prima del 2007
- CITROEN Jumper prima del 2007
- PEUGEOT Boxer prima del 2007

LxPxH mm	gr	Cod.	€
900x220x375	1,7	50050010	295,25

5005 H/FIA2

Copripassaruote

- Copripassaruote (coppia)
- FIAT Ducato dopo il 2007
- CITROEN Jumper dopo il 2007
- PEUGEOT Boxer dopo il 2007

LxPxH mm	gr	Cod.	€
900x220x375	1,7	50051000	295,25

5005 H/REN1

Copripassaruota

- Copripassaruota (coppia)
- RENAULT Trafic
- NISSAN Primastar
- OPEL Vivaro

LxPxH mm	gr	Cod.	€
990x230x340	1,5	50050020	295,25

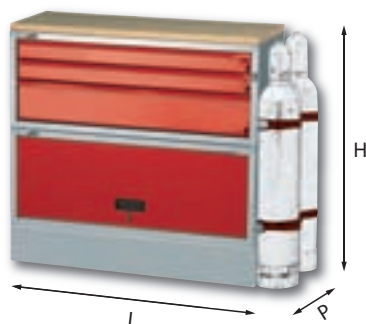

5006 A4

Assortimento idraulico

- Per FIAT DUCATO passo 3200 tetto 1881
- Lato destro

pz	descrizione	art./mis.
1	Composizione con cassetti lunghi	5000 CL3N
1	Base passaruota	5002 B2N
1	Pianale di copertura in multistrato	5002 S/7L
1	Porta bombole	5002 S1

LxPxH mm	Cod.	€
990x375x964	50060007	942,75



5006 A5

Assortimento idraulico

- Per FIAT DUCATO passo 3200 tetto 1881
- Lato retro schiena

pz	descrizione	art./mis.
1	Montanti da 375 mm	5003 ME/1
2	Montanti da 275 mm	5003 MF/3
3	Ripiano	5003 RB1
2	Ripiano	5003 RC1

LxPxH mm	Cod.	€
990x375x1306	50060008	484,90

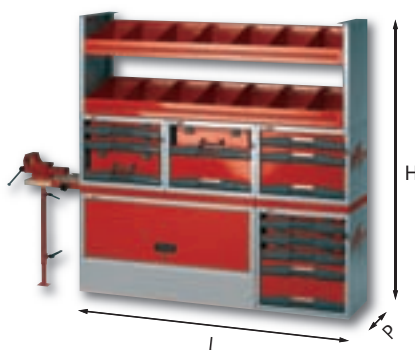

5006 A6

Assortimento idraulico

- Per FIAT DUCATO passo 3200 tetto 1881
- Lato sinistro

pz	descrizione	art./mis.
1	Composizione con valigette asportabili	5000 A3
1	Composizione con cassetti	5000 C3
1	Composizione con valigette e cassetti	5000 E5
1	Composizione con valigette e cassetti	5000 F3
1	Base passaruota	5002 B2N
1	Distanziale	5002 Z1
1	Supporto morsa	5002 Z2
1	Pianale con morsa	5002 ZM2
1	Montanti da 375 mm	5003 ME/3
2	Ripiano	5003 RIC3

LxPxH mm	Cod.	€
1785x375x1506	50060009	2.482,20



5006 B4

Assortimento elettrotecnico

- Per FIAT DUCATO passo 3200 tetto 1881
- Lato destro

pz	descrizione	art./mis.
1	Composizione con valigette asportabili	5000 A3
1	Composizione con valigette asportabili	5000 A4
1	Base passaruota	5002 B2N
1	Porta vaschette	5003 A1
1	Porta vaschette	5003 A2

LxPxH mm	Cod.	€
990x375x1240	50060010	1.261,65

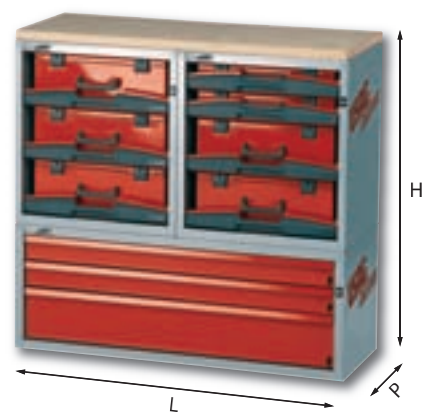

5006 B5

Assortimento elettrotecnico

- Per FIAT DUCATO passo 3200 tetto 1881
- Lato retro schiena

pz	descrizione	art./mis.
1	Composizione con valigette asportabili	5000 B3
1	Composizione con valigette asportabili	5000 B4
1	Composizione con cassetti lunghi	5000 CL3N
1	Pianale di copertura in multistrato	5002 S/7L

LxPxH mm	Cod.	€
990x375x964	50060011	1.534,40



5006 B6

Assortimento elettrotecnico

- Per FIAT DUCATO passo 3200 tetto 1881
- Lato sinistro

pz	descrizione	art./mis.
1	Composizione con valigette asportabili	5000 B6
1	Composizione con cassetti	5000 D4
1	Composizione con cassetti	5000 D5
1	Composizione con valigette e cassetti	5000 F2
1	Base passaruota	5002 B2N
1	Ripiano	5002 R2
1	Complemento	5002 S9

LxPxH mm	Cod.		€
1485x375x1334	50060012	1	2.370,70

Matrix è un sistema ad elevata versatilità: oggi, infatti, tutti i modelli di veicolo commerciale esistenti sul mercato possono essere allestiti con Matrix.

Il sistema modulare consente di personalizzare ogni tipo di allestimento, di utilizzare razionalmente lo spazio disponibile e di ottenere la migliore soluzione possibile per le varie combinazioni.

Con tutta la sicurezza garantita da Usag, Matrix ha trasformato i viaggi per lavoro in una nuova certezza: un'ingegnosa postazione mobile che mette in ordine per voi.



Risparmio di tempo, risparmio di energie,
aumento dell'efficacia di intervento.
In tre parole: tutto a bordo.



Ampia capacità di alloggiamento:
moduli con valigette estraibili,
cassetti fissi e scaffalature.
Organizzazione e comodità da oggi viaggiano insieme.

Usag Griffe



Camice da lavoro

- Tessuto tenace: 65% poliestere, 35% cotone

Taglia	Cod.		€
M	Y08027282	1	59,00
L	Y08027283	1	59,00
XL	Y08027284	1	59,00
XXL	Y08027285	1	59,00



Salopette da lavoro

- Tessuto tenace: 65% poliestere, 35% cotone
- Ginocchia imbottite

Taglia	Cod.		€
M	Y08027320	1	55,00
L	Y08027321	1	55,00
XL	Y08027322	1	55,00
XXL	Y08027323	1	55,00



Tuta da lavoro

- Tessuto tenace: 65% poliestere, 35% cotone
- Ginocchia e gomiti imbottiti

Taglia	Cod.		€
M	Y08027324	1	77,00
L	Y08027325	1	77,00
XL	Y08027326	1	77,00
XXL	Y08027327	1	77,00



Giubbino da lavoro imbottito

- 2 in 1: giubbino manica lunga/gilet
- Maniche staccabili
- 100% poliestere
- Interno imbottito e foderato

Taglia	Cod.		€
M	Y08027304	1	99,00
L	Y08027305	1	99,00
XL	Y08027306	1	99,00
XXL	Y08027307	1	99,00



Ombrello in nylon

- Colore rosso con manico in alluminio

Cod.		€
Y8025131	1	19,30



Giubbino impermeabile

- Giubbino "windbreaker" foderato in rete
- Cappuccio a scomparsa nel colletto
- 2 tasche esterne ed 1 interna
- Coulisse elastica

Taglia	Cod.		€
M	Y08027355	1	55,00
L	Y08027356	1	55,00
XL	Y08027357	1	55,00



Binocolo

- 10 X 25 mm
- Regolazione diottrie sull'oculare
- Paraluce in gomma con ripari laterali ribaltabili per portatori di occhiali
- Astuccio e cinturino da collo in nylon

Tipologia	Cod.		€
10x25	Y08027110	1	57,00



Maschera sci

- Maschera in poliuretano dalla montatura flessibile e dall'ottima calzatura ottenuta grazie all'inclinazione frontale di 12°
- Speciali chele laterali in Flex Nylon per l'inserimento dell'elastico, che permettono un adattamento perfetto a qualsiasi fisionomia ed al casco
- Doppia lente antifog

Cod.		€
Y08027148	1	56,00



T-Shirt manica corta

- 100% cotone pettinato e stabilizzato

Taglia	Cod.		€
M	Y08027310	1	29,00
L	Y08027311	1	29,00
XL	Y08027312	1	29,00
XXL	Y08027313	1	29,00



Zaino multitasca

- In poliestere 600D
- 2 tasche laterali e 1 frontale
- Porta cellulare

Cod.		€
Y08027345	1	45,50



Marsupio

- 2 tasche frontali e 2 laterali
- Con portacellulare

Cod.		€
Y08027004	1	11,10



Giubbino imbottito "Bomber"

- 2 in 1: giubbino manica lunga/gilet
- Maniche staccabili
- 100% poliestere
- Interno in "pile"

Taglia	Cod.		€
M	Y08027337	1	175,00
L	Y08027338	1	175,00
XL	Y08027339	1	175,00
XXL	Y08027340	1	175,00



Gilet multitasca da lavoro

- Tessuto tenace: 65% poliestere, 35% cotone

Taglia	Cod.		€
M	Y08027358	1	49,00
L	Y08027359	1	49,00
XL	Y08027360	1	49,00
XXL	Y08027364	1	49,00



Camicia Usag manica lunga

- 100% cotone

Taglia	Cod.		€
M	Y08027299	1	99,00
L	Y08027300	1	99,00
XL	Y08027301	1	99,00
XXL	Y08027302	1	99,00



Pantalone da lavoro

- 2 in 1: pantalone lungo/bermuda
- Gambe staccabili
- Tasconi laterali
- Tessuto tenace: 65% poliestere, 35% cotone

Taglia	Cod.		€
48	Y08027315	1	69,00
50	Y08027316	1	69,00
52	Y08027317	1	69,00
54	Y08027318	1	69,00
56	Y08027319	1	69,00



Cappellino

- Cotone 100% spazzolato

Cod.		€
Y08027303	1	25,00



Felpa

- 100% poliestere
- Interno completamente foderato
- Collo, polsini e fondo elasticizzati

Taglia	Cod.	€
M	Y08027295	175,00
L	Y08027296	175,00
XL	Y08027297	175,00
XXL	Y08027298	175,00



Occhiali da sole

- Occhiale sportivo dalla linea avvolgente
- Montatura in Grylamid
- Lenti in policarbonato trattate antigraffio
- Inserti in gomma sui terminali che garantiscono maggior comfort e perfetta aderenza

g	Cod.	€
75	Y08027139	40,00



Giacca moto Suomy

- Giacca in pelle bovina pieno fiore; cordura; protettori certificati CE removibili su spalle, gomiti e avambraccia; fodera staccabile.

Taglia	Cod.	€
46	Y08027269	549,00
48	Y08027270	549,00
50	Y08027271	549,00
52	Y08027272	549,00
54	Y08027273	549,00
56	Y08027274	549,00
58	Y08027275	549,00



Casco moto Suomy Vandal Bayliss

- Caratteristiche tecniche: calotta in fibre laminate composite ad alta resistenza agli impatti; peso ridotto; interno in tessuto anallergico removibile e lavabile; protezione cervicale; deflettore nasale removibile; cinturino con chiusura D-Ring, tipo racing; visiera antigraffio, antifog, alta resistenza agli impatti e sistema Safety Lock per rapida sostituzione visiera con blocco.

Taglia	Cod.	€
S	Y08027112	601,00
M	Y08027113	601,00
L	Y08027114	601,00
XL	Y08027115	601,00
XXL	Y08027116	601,00



Casco moto Suomy Vandal Michel Fabrizio

- Caratteristiche tecniche: calotta in fibre laminate composite ad alta resistenza agli impatti; peso ridotto; interno in tessuto anallergico removibile e lavabile; protezione cervicale; deflettore nasale removibile; cinturino con chiusura D-Ring, tipo racing; visiera antigraffio, antifog, alta resistenza agli impatti e sistema Safety Lock per rapida sostituzione visiera con blocco.

Taglia	Cod.	€
S	Y08027260	590,00
M	Y08027261	590,00
L	Y08027262	590,00
XL	Y08027263	590,00
XXL	Y08027264	590,00



Casco Suomy Jet Scooter

- Caratteristiche tecniche: calotta esterna in policarbonato Lexan; peso ridotto; speciali polimeri fonoassorbenti; interno in pregiato tessuto anallergico; cinturino con chiusura a sgancio rapido; visiera antigraffio ad alta resistenza agli impatti; sistema Safety Lock per rapida sostituzione visiera con blocco.

Taglia	Cod.	€
S	Y08027265	206,00
M	Y08027266	206,00
L	Y08027267	206,00
XL	Y08027268	206,00



Orologio Usag Time

- Analogico al quarzo
- Cassa in plastica trasparente
- Fondello in acciaio a pressione
- Vetro in plastica
- Cinturino in policarbonato
- Impermeabile fino a 30 metri
- Movimento Miyota (Citizen)

Colore	Cod.		€
nero	Y08027129	1	64,00
rosso	Y08027130	1	64,00
blu-rosso	Y08027131	1	64,00



Orologio da parete

- Con cornice grigia in plastica bombata, diametro 30 cm

Cod.		€
Y082887	1	34,70



Espositore caramelle da banco

- Contenente 2 Kg. di caramelle alla frutta mista.

Cod.		€
Y08027062	1	101,00

Caramelle

- Confezione da 2 Kg. caramelle alla frutta mista; per ricarica espositore.

Cod.		€
Y08027064	1	47,10



Sacchetto in plastica

- "Shopper"

Cod.		€
Y08027001	100	0,22



Block notes Usag

- Formato: 15x21 cm
- Fogli a quadretti

Cod.		€
Y08027278	25	1,80



Penna a sfera

- Colore rosso satinato

Cod.		€
Y08027133	100	0,80



Valigia pilota

Cod.		€
Y0802917	1	208,00



Portachiavi a nastro

Cod.		€
Y08027015	100	6,90



Calcolatrice

- Maxi calcolatrice da tavolo, con doppia alimentazione solare ed a batterie; display gigante reclinabile; cm. 21x29,5.

Cod.		€
Y08027178	1	29,10



Zainetto

- In ABS verniciato lucido
- Spallacci imbottiti
- Rete porta oggetti esterna

Cod.		€
Y08027254	1	99,00



Camicia Usag manica corta

- 100% cotone

Taglia	Cod.		€
M	Y08027333	1	71,00
L	Y08027334	1	71,00
XL	Y08027335	1	71,00
XXL	Y08027336	1	71,00



Portachiavi in metallo

- Satinato a forma di volante

Cod.		€
Y802915	1	8,90



Coprisedili

- Bobina 250 coprisedili 13 mc.

Cod.		€
Y08027076	1	99,00



Cronografo al quarzo

- Impermeabile
- Cassa in acciaio
- Cinturino rosso

Cod.		€
Y802913	1	198,00



Set service

- Per officina composto da:
- 1 espositore murale,
- 1 bobina da 250 coprisedili,
- 1 confezione da 250 tappetini,
- 1 bobina coprivolante + manopola

Cod.		€
Y08027083	1	366,00



Copriparafango

- Calamitato per officina

Cod.		€
Y08027081	10	26,00



Tappetino per mouse

Cod.		€
Y802904	10	3,90



Coprivolante

- Confezione da 5 bobine coprivolante

Cod.		€
Y08027078	1	46,00



Tappetino per officina

- Confezione da 250 tappetini salvamoquette per officina

Cod.		€
Y08027079	1	99,00



Il marchio COMEC, specialista in contenitori portautensili, garantisce da sempre all'utilizzatore finale la massima funzionalità e robustezza, unite ad un design dalle linee gradevoli ed essenziali.

La progettazione interna e la linea produttiva integrata sono il punto di forza di COMEC: tutti gli articoli sono di concezione e produzione interna, nel rispetto degli standard internazionali di qualità e sicurezza.

Il costante miglioramento di qualità e funzionalità dei prodotti è la caratteristica di COMEC, unita ad un prezzo competitivo.



RMD 280/1

Cassettiere modulari

- Modello con 5 cassetti H 140 mm
- AS: guide semplici
- AT: guide telescopiche
- Struttura grigio chiaro RAL 9006, cassetti grigio scuro ELIAN (RAL 7016)

versione	LxPxH mm	kg	Cod.		€
AS	662x722x960	77	10204371	1	810,00
AT	662x722x960	97	10204378	1	951,00



RMD 280/3

Cassettiere modulari

- Modello con 10 cassetti H 60 mm
- AS: guide semplici
- AT: guide telescopiche
- Struttura grigio chiaro RAL 9006, cassetti grigio scuro ELIAN (RAL 7016)

versione	LxPxH mm	kg	Cod.		€
AS	662x722x960	102	10204373	1	1.148,00
AT	662x722x960	137	10204380	1	1.434,00



RMD 280/5

Cassettiere modulari

- Modello con 2 cassetti H 60 mm, 4 cassetti H 100 mm e 1 cassetto H 140 mm
- AS: guide semplici
- AT: guide telescopiche
- Struttura grigio chiaro RAL 9006, cassetti grigio scuro ELIAN (RAL 7016)

versione	LxPxH mm	kg	Cod.		€
AS	662x722x960	86	10204375	1	942,00
AT	662x722x960	113	10204382	1	1.139,00



RMD 280/2

Cassettiere modulari

- Modello con 6 cassetti H 60 mm e 2 cassetti H 140 mm
- AS: guide semplici
- AT: guide telescopiche
- Struttura grigio chiaro RAL 9006, cassetti grigio scuro ELIAN (RAL 7016)

versione	LxPxH mm	kg	Cod.		€
AS	662x722x960	92	10204372	1	1.012,00
AT	662x722x960	121	10204379	1	1.241,00



RMD 280/4

Cassettiere modulari

- Modello con 1 cassetto H 60 mm e 6 cassetti H 100 mm
- AS: guide semplici
- AT: guide telescopiche
- Struttura grigio chiaro RAL 9006, cassetti grigio scuro ELIAN (RAL 7016)

versione	LxPxH mm	kg	Cod.		€
AS	662x722x960	86	10204374	1	940,00
AT	662x722x960	113	10204381	1	1.136,00



RMD 280/6

Cassettiere modulari

- Modello con 3 cassetti H 60 mm, 2 cassetti H 100 mm e 2 cassetti H 140 mm
- AS: guide semplici
- AT: guide telescopiche
- Struttura grigio chiaro RAL 9006, cassetti grigio scuro ELIAN (RAL 7016)

versione	LxPxH mm	kg	Cod.		€
AS	662x722x960	87	10204376	1	944,00
AT	662x722x960	113	10204383	1	1.142,00



RMD 280/7

Cassettiere modulari

- Modello con 5 cassetti H 60 mm, 2 cassetti H 100 mm e 1 cassetto H 140 mm
- AS: guide semplici
- AT: guide telescopiche
- Struttura grigio chiaro RAL 9006, cassetti grigio scuro ELIAN (RAL 7016)

versione	LxPxH mm	kg	Cod.		€
AS	662x722x960	92	10204377	1	1.011,00
AT	662x722x960	121	10204384	1	1.239,00

x 10U

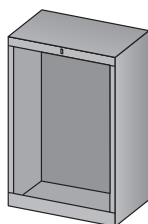

RMD 280 IA

Cassettiere modulari

- Struttura per 10 cassetti altezza 60 mm
- Colore grigio chiaro RAL 9006

LxPxH mm	kg	Cod.		€
662x722x960	37	10204340	1	358,20

x 8U

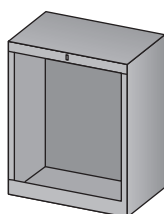

RMD 281 IA

Cassettiere modulari

- Struttura per 8 cassetti altezza 60 mm
- Colore grigio chiaro RAL 9006

LxPxH mm	kg	Cod.		€
662x722x800	32	10204341	1	350,75

x 6U

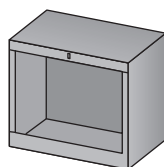

RMD 282 IA

Cassettiere modulari

- Struttura per 6 cassetti altezza 60 mm
- Colore grigio chiaro RAL 9006

LxPxH mm	kg	Cod.		€
662x722x630	28	10204342	1	337,80

1U



RMD CA H60

Cassetti

- AS: guide semplici
- AT: guide telescopiche
- Colore grigio scuro ELIAN (RAL 7016)

versione	LxPxH mm	kg	Cod.		€
AS	555x555x60	6,5	10204345	1	78,85
AT	555x555x60	10	10204350	1	107,70

3U (2 pezzi)



RMD CA H100

Cassetti

- AS: guide semplici
- AT: guide telescopiche
- Colore grigio scuro ELIAN (RAL 7016)

versione	LxPxH mm	kg	Cod.		€
AS	555x555x100	7	10204346	1	83,90
AT	555x555x100	11	10204351	1	111,70

2U

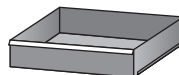

RMD CA H140

Cassetti

- AS: guide semplici
- AT: guide telescopiche
- Colore grigio scuro ELIAN (RAL 7016)

versione	LxPxH mm	kg	Cod.		€
AS	555x555x140	8	10204347	1	90,25
AT	555x555x140	12	10204352	1	118,40

3U

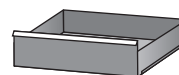

RMD CA H222

Cassetti

- AS: guide semplici
- AT: guide telescopiche
- Colore grigio scuro ELIAN (RAL 7016)

versione	LxPxH mm	kg	Cod.		€
AS	555x555x222	9	10204348	1	123,95
AT	555x555x222	13	10204353	1	146,10

4U

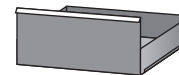

RMD CA H303

Cassetti

- AS: guide semplici
- AT: guide telescopiche
- Colore grigio scuro ELIAN (RAL 7016)

versione	LxPxH mm	kg	Cod.		€
AS	555x555x303	10	10204349	1	127,60
AT	555x555x303	14	10204354	1	148,25

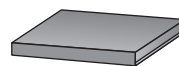

RMD 280 RPA

Ripiano

- Colore grigio scuro ELIAN (RAL 7016)

LxPxH mm	kg	Cod.		€
598x580x30	4	10204388	1	49,15



RMD 280 DA

Porta cataloghi

- Dimensioni cassetto superiore L555xP550xH60 mm
- Struttura grigio chiaro RAL 9006, cassetti grigio scuro ELIAN (RAL 7016)

LxPxH mm	kg	Cod.		€
662x722x960	76	10204386	1	870,00

Cassetti con guida semplice o telescopica

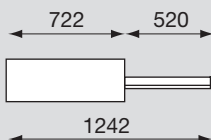

Cassetto con guida semplice portata kg 80

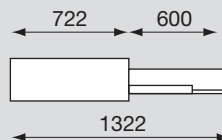

Cassetto con guida telescopica ad estrazione totale portata kg 120



RMD 280 FA

Armadio ad ante

- Dimensioni cassetto superiore L555xP550xH60 mm
- Struttura grigio chiaro RAL 9006, cassetti grigio scuro ELIAN (RAL 7016)

LxPxH mm	kg	Cod.	€
662x722x960	59	10204387	605,00



RMD 284 A1

Armadio ad angolo aperto con ante

- Dimensioni cassetto L555xP350xH60 mm
- Struttura grigio chiaro RAL 9006, cassetti grigio scuro ELIAN (RAL 7016)

LxPxH mm	kg	Cod.	€
1120x655x1042	39	10204516	893,00

RMD 284 A2

Armadio ad angolo chiuso con ante

- Dimensioni cassetto L555xP350xH60 mm
- Struttura grigio chiaro RAL 9006, cassetti grigio scuro ELIAN (RAL 7016)

LxPxH mm	kg	Cod.	€
1120x655x1042	39	10204517	858,00



RMD 284 CA1

Armadio ad angolo aperto

- Struttura grigio chiaro RAL 9006

LxPxH mm	kg	Cod.	€
1120x655x1042	39	10204526	723,00

RMD 284 CA2

Armadio ad angolo chiuso

- Struttura grigio chiaro RAL 9006

LxPxH mm	kg	Cod.	€
1120x655x1042	39	10204527	682,00

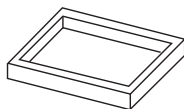

RMD 280 ZA

Zoccolo

- Colore grigio

LxPxH mm	kg	Cod.	€
662x670x82	5	10204343	54,65



RMD TOP B

Piano di copertura

- Piano di copertura in gomma antiolio o in laminato antigraffio
- Per modelli RMD 280-281-282
- Profondità 800 mm

spessore mm	Cod.	€
40	10211144	0,36

Prezzo al millimetro lineare

RMD TOP B1

Piano di copertura

- Piano di copertura in gomma antiolio o in laminato antigraffio
- Per modelli RMD 284

spessore mm	Cod.	€
40	10211149	651,00

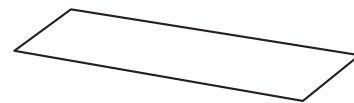

RMD TOP F

Piano di copertura

- Piano di copertura in tappeto di gomma millerighe
- Per modelli RMD 280-280-282
- Profondità 722 mm

spessore mm	Cod.	€
2	10211109	17,95

Prezzo al metro lineare

RMD TOP F1

Piano di copertura

- Piano di copertura in tappeto di gomma millerighe
- Per modelli RMD 284

spessore mm	Cod.	€
2	10211445	26,00

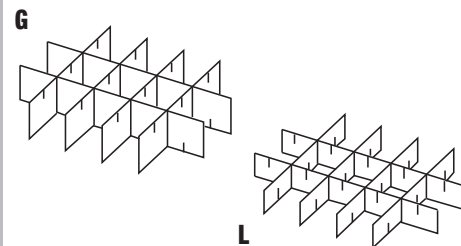

RMD 200

Divisori a croce

- Divisori a croce per cassetti 555x555 mm
- Composti da 6 pezzi

versione	H mm	Cod.	€
G	120	10211021	33,65
L	100	10211022	27,85

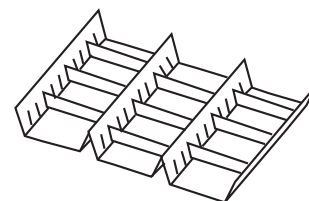

RMD 200 M

Divisori a culla

- Divisori a culla per cassetti 555x555 mm
- 3 culle 9 separatori

H mm	Cod.	€
50	10211005	34,75

Composizioni non lineari

① ANGOLO APERTO

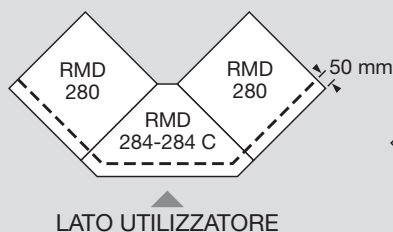

② ANGOLO CHIUSO

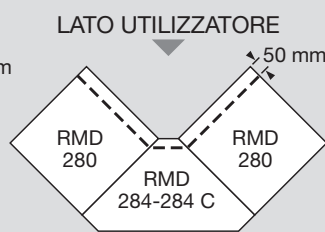

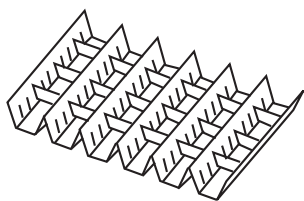

RMD 200 N

Divisori a culla

- Divisori a culla per cassette 555x555 mm
- 6 culle 18 separatori

H mm	Cod.	€
50	10211006	57,55



RMD 200 MS

Separatore

- Separatore per culla 200 M

H mm	Cod.	€
50	10211074	0,86



RMD 200 NS

Separatore

- Separatore per culla 200 N

H mm	Cod.	€
50	10211075	1,03

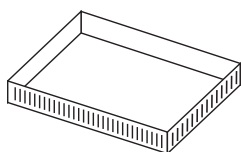

RMD 200 FRP

Sostegni perimetrali

- Sostegni perimetrali per cassette 555x555 mm

H mm	Cod.	€
56	10211280	19,40
96	10211281	20,35
140	10211282	25,60

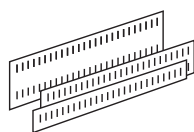

RMD 200 FRL

Longheroni

- Longheroni per RMD 200 FRP
- Lunghezza 555 mm

H mm	Cod.	€
50	10211262	4,67
90	10211263	6,57
130	10211264	7,96

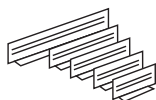

RMD 200 FRD1

Divisori trasversali

- Divisori trasversali per RMD 200 FRP
- Altezza 60 mm
- In alluminio

L mm	Cod.	€
98	10211265	0,78
115	10211266	0,83
149	10211267	0,90
166	10211268	0,95
249	10211269	1,23

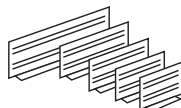

RMD 200 FRD2

Divisori trasversali

- Divisori trasversali per RMD 200 FRP
- Altezza 100 mm
- In alluminio

L mm	Cod.	€
98	10211270	0,89
115	10211271	0,93
149	10211272	1,10
166	10211273	1,16
249	10211274	1,80

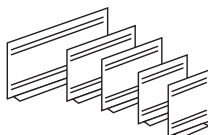

RMD 200 FRD3

Divisori trasversali

- Divisori trasversali per RMD 200 FRP
- Altezza 140 mm
- In alluminio

L mm	Cod.	€
98	10211275	0,99
115	10211276	1,15
149	10211277	1,37
166	10211278	1,50
249	10211279	2,30

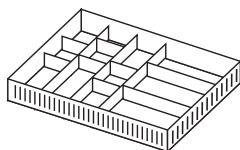

RMD 200 FR1

Kit divisori

- Composizione kit: 1 200 FPR - 3 200 FRL - 6 200 FRD (L98) - 2 200 FRD (L249)

H mm	Cod.	€
60	10211250	40,45
100	10211251	48,85
140	10211252	59,95

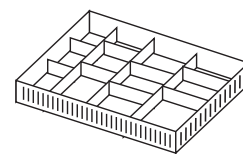

RMD 200 FR2

Kit divisori

- Composizione kit: 1 200 FPR - 3 200 FRL - 2 200 FRD (L98) - 6 200 FRD (L149)

H mm	Cod.	€
60	10211253	40,35
100	10211254	48,40

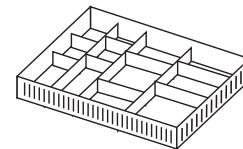

RMD 200 FR3

Kit divisori

- Composizione kit: 1 200 FPR - 3 200 FRL - 2 200 FRD (L98) - 2 200 FRD (L115) - 4 200 FRD (L166)

H mm	Cod.	€
60	10211256	40,45
140	10211258	59,70

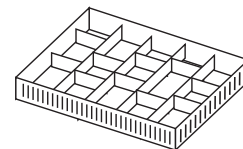

RMD 200 FR4

Kit divisori

- Composizione kit: 1 200 FPR - 4 200 FRL - 4 200 FRD (L98) - 6 200 FRD (L115)

H mm	Cod.	€
60	10211259	46,15
100	10211260	55,65



GO HELP 200/1 MAGNUM

Carrello

- Modello a 3 ripiani
- Maniglia per una maggiore manovrabilità
- Due ruote pivotanti (Ø 100 mm) di cui una con freno, e due ruote fisse (Ø 100mm)
- Struttura saldata
- Portata max 280 Kg

LxPxH mm	h Kg	Cod.	€
1020x530x960	40	C010203002	222,70



CO HELP 200 S

Carrello

- Modello a 3 ripiani con tappeti in gomma
- Maniglia per una maggiore manovrabilità
- Due ruote pivotanti (Ø 80 mm) e due ruote fisse (Ø 80 mm)
- Fornito smontato
- Portata max 200 Kg
- Utilizzando pannello optional CO 206 P1 non si può montare la maniglia

LxPxH mm	kg	Cod.	€
890x490x815	16	C010203010	133,95



CO HELP 208/6A

Carrello 6 cassetti

- Piano di lavoro in materiale plastico ad alta resistenza
- Maniglia antiurto
- Chiusura centralizzata dei cassetti con serratura frontale
- Cassetti su guide telescopiche a sfera ad estrazione totale
- 8 tasche laterali portaminuteria o portaflaconi.
- Due ruote pivotanti (Ø 100 mm) di cui una con freno, e due ruote fisse (Ø 125 mm)
- Dimensioni cassetti:
- 2 cassetti 570x420x50mm
- 2 cassetti 570x420x75mm
- 2 cassetti 570x420x175mm
- Portata max carrello 280 Kg
- Portata max cassetto 30 Kg

LxPxH mm	kg	Cod.	€
890x490x880	46	C010203120	562,00



CO HELP 204

Carrello 3 cassetti

- Piano di lavoro e ripiano protetti da tappeto in gomma antiscivolo
- Maniglia antiurto e paraspigolo perimetrale
- Chiusura centralizzata per cassetti
- Cassetti frontali su guide telescopiche a sfera ad estrazione totale
- Tasche laterali portaminuteria
- Due ruote pivotanti (Ø 100 mm) di cui una con freno, e due ruote fisse (Ø 125 mm)
- Dimensioni cassetti laterali: 310x350x83 mm
- Dimensioni cassetto frontale: 570x420x70 mm
- Portata max carrello 280 Kg
- Portata max cassetto frontale 30 Kg
- Utilizzando pannello optional CO 206 P1 non si può montare la maniglia

LxPxH mm	kg	Cod.	€
890x490x840	32	C010203030	409,50

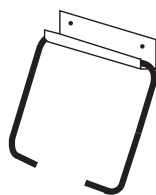

CO 200 A

Portarotolo

- Adatto agli articoli: 200/1, 200 S, 204, 208/6A.

kg	Cod.	€
0,8	C010211001	9,81

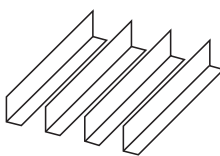

CO 200 C

Divisori a barre

- Da utilizzare per cassetti frontali
- Adatto agli articoli: 204, 208/6A, 302

LxH mm	Cod.	€
415x40	C010211003	18,90

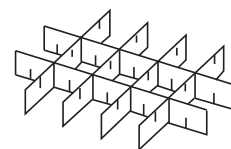

CO 200 D

Divisori a croce

- Da utilizzare per cassetti frontali
- Adatto agli articoli: 204, 208/6A, 302

H mm	Cod.	€
48	C010211004	19,55

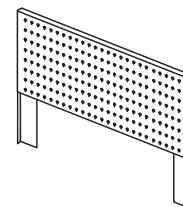

CO 206 P1

Pannello

- Adatto agli articoli: 200 S, 204.

LxH mm	Cod.	€
780x460	C010211065	35,70

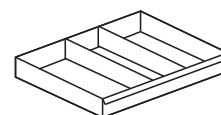

CO 230 C1

Cassetto

- Cassetto opzionale con divisori
- Adatto agli articoli: 200/1, 200 S

LxPxH mm	Cod.	€
405x305x60	C010211080	50,00



CO 230/5

Cassetta estensibile

- Realizzata in lamiera di acciaio
- Doppia maniglia per facilitarne l'apertura e la presa
- N° scomparti: 5

LxPxH mm	kg	Cod.	€
460x210x225	5	C010209020	38,65



CO 230/5L

Cassetta estensibile

- Stesse caratteristiche della cassetta CO 230/5

LxPxH mm	kg	Cod.		€
550x210x225	6,5	C010209021	4	43,10



CO HELP 302

Banco mobile

- Piano di lavoro in multistrato con possibilità di fissaggio di una morsa
- Struttura in acciaio con pannello porta utensili a scomparsa
- Cassettiera a 5 cassetti e vano laterale con ripiani
- Quattro ruote (Ø 100 mm) in wulkolan, di cui due retrattili, azionate dalla maniglia laterale che lo rende manovrabile
- Completo di ganci e supporto per pannello
- Dimensioni cassetti:
3 cassetti 570x420x73mm
2 cassetti 570x420x173mm
- Portata max cassetto 30 Kg
- Portata max pannello 20 Kg

LxPxH mm	kg	Cod.		€
1110x660x890	120	C010206010	1	1.664,00



CO 305

Tavolo da lavoro

- Piano di lavoro in lamiera zincata (3 mm)
- Struttura in lamiera d'acciaio grigia
- 4 montanti per le lunghezze 1 m e 1,5 m
- 6 montanti per la lunghezza 2 m

LxPxH mm	kg	Cod.		€
1000x700x880	43	C010206447	1	199,00
1500x700x880	55	C010206448	1	279,00
2000x700x880	76	C010206449	1	355,00



CO 305/1

Tavolo da lavoro

- Piano di lavoro in lamiera zincata (3 mm)
- Struttura in lamiera d'acciaio grigia
- Cassetto con serratura montato su guide telescopiche
- Dimensioni cassetto: 558x558x140 mm
- 4 montanti

LxPxH mm	kg	Cod.		€
1000x700x880	52	C010206450	1	343,00
1500x700x880	64	C010206451	1	439,00



CO 305/2

Tavolo da lavoro

- Stesse caratteristiche dei tavoli da lavoro CO 305/1
- 6 montanti

LxPxH mm	kg	Cod.		€
2000x700x880	85	C010206453	1	578,00



CO 305/1 L

Tavolo da lavoro

- Piano di lavoro in legno multistrato (36 mm)
- Struttura in lamiera d'acciaio grigia
- Cassetto con serratura montato su guide telescopiche
- Dimensioni cassetto: 558x558x140 mm
- 4 montanti

LxPxH mm	kg	Cod.		€
1000x700x920	50	C010206457	1	417,00
1500x700x920	61	C010206458	1	523,00



CO 305/2 L

Tavolo da lavoro

- Stesse caratteristiche dei tavoli da lavoro CO 305/1 L
- 6 montanti

LxPxH mm	kg	Cod.		€
2000x700x920	90	C010206460	1	714,00

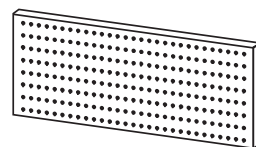

CO 305 P

Pannelli in lamiera forati

- Per banchi CO 305
- Forniti con staffe di fissaggio al banco
- Foratura combinata: toppa di chiave e foro Ø 5 mm
- Colore rosso RAL 3020

LxH mm	Cod.		€
1500x460	C010211068	1	56,60
1000x460	C010211069	1	42,15

LINEA TERMIDRAULICA



ex USAG 316 CN

Pinza per curvare acciaio

Curvatura su tubo di rame incrudito e ricotto:
 \varnothing 6 a 18 mm e \varnothing 1/4" a 5/8 OD / spessore 1 a 1,2 mm. Raggio di curvatura: 2 a 3,5 D.

Per realizzare gomiti con un raggio molto corto e contro-gomiti in tutti i piani.

Angolo di curvatura: fino a 180° Graduale da 0 a 180°. Manico in acciaio. Scanalatura lavorata.

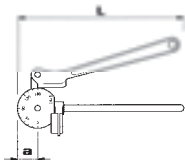

tubo \varnothing mm	AxL mm	kg	Cod.	€
6	11,5x190	0,190	V251106	54,60
8	14,5x210	0,210	V251108	54,40
10	23,5x250	0,250	V251110	59,60
12	30x270	0,270	V251112	62,10
14	42,5x350	0,350	V251114	85,00
16	55x380	0,380	V251116	86,70



Curvatubi a balestra

Corpo in lega leggera.

Per tubi in rame ricotto: \varnothing 10 a 22 mm - Spessore: 1 mm.

Per tubo multistrato: \varnothing 10 a 26 mm.

Raggio di curvatura: da 3 a 4 D. Angolo di curvatura: fino a 90°.

Fornita in valigetta di plastica.

\varnothing tubi	tubo	kg	Cod.	€
10-12-14-16-18-20-22 mm	rame	5,150	V250100	300,00
14-16-18-20-26 mm	multistrato	5,440	V250151	329,00



Tagliatubi a ghigliottina Spessore max. 18 mm

Quadro di manovra 14 mm.
 Permette l'utilizzo di una chiave o di un manicotto a prolunga per il taglio nei fossati profondi.
 Il gancio di apertura della V inferiore permette l'installazione su qualsiasi punto del tubo.
 Lama in acciaio inox.

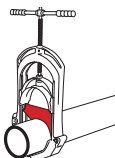

A tubo "	A tubo mm	kg	Cod.	€
4	125	7,500	V211512	937,00
8	225	17,000	V211522	1.559,00

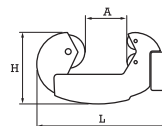

ex USAG 314 AN

Mini tagliatubi rame 4-28 mm

Spessore massimo: 2 mm.

Attrezzo destinato in particolare ai lavori di manutenzione.

Ingombro modesto che consente l'impiego su tubi già installati.

Guida di scorrimento comandata da pulsante a rotella.

A tubo "	A tubo mm	LxH mm	kg	Cod.	€
3/16-5/8	4-16	63x39	0,140	V210310	22,20
1/4-1.1/8	6-28	80x46	0,205	V210312	26,00



Rotella ricambio

Per tagliatubi	kg	Cod.	€	
210310-312	10	0,030	V210350	6,51



ex USAG 314 CN

Tagliatubi rame 6-28 mm

Spessore massimo: 2 mm.

Rulli montati su slitta mobile.

Alesatore all'interno del pomello.

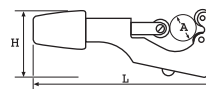

A tubo "	A tubo mm	LxH mm	kg	Cod.	€
1/4-1.1/8	6-28	170x49	0,305	V210320	26,60

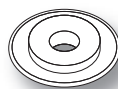

Rotella ricambio

Per tagliatubi	kg	Cod.	€	
210310-312	10	0,030	V210350	6,51



Tagliatubi rame 6-42 mm

Spessore massimo: 2 mm.

Rotella da taglio montata su slitta.

Rotella da taglio di ricambio nel pomello.

Alesatore a scomparsa nel corpo.

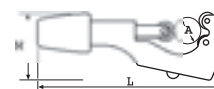

A tubo "	A tubo mm	LxH mm	kg	Cod.	€
1/4-1.5/8	6-42	165x75	0,440	V210335	75,40

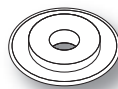

Rotella ricambio

Per tagliatubi	kg	Cod.	€	
V210335	10	0,030	V210350	6,51

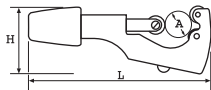

Tagliatubi rame 14-60 mm

Spessore massimo: 2 mm.

Rotella da taglio montata su guida di scorrimento.

Rotella da taglio e rulli fosfatati.

Pomello che consente una presa eccellente con la mano.

A tubo "	A tubo mm	LxH mm	kg	Cod.	€
1/2-2.3/8	14-60	200x85	0,604	V210390	62,60

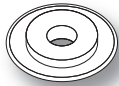

Rotella ricambio

Per tagliatubi	kg	Cod.	€
V210390	10	0,080	V210350 6,51



ex USAG 314 D

Tagliatubi ZR35 per rame 3-35 mm

Spessore massimo: 2 mm.

Rapidità.

Il pomello assicura il ritorno e l'avanzamento rapido della rotella da taglio.

Rulli scanalati

Che consentono il taglio a filo della parte flangiata.

Rotella in acciaio speciale

Montata su un perno smontabile per la sostituzione agevole e veloce.

Sbavatore girevole

A scomparsa e intercambiabile.

Rotella da taglio di ricambio, fornita nel corpo del tagliatubi.

A tubo "	A tubo mm	LxH mm	kg	Cod.	€
1/8-1.3/8	3-35	135x55	0,470	V210443	60,80



Rotella ricambio per rame

Per tagliatubi	kg	Cod.	€
V210300	10	0,030	V210350 6,51



Sbavatore ricambio

Per tagliatubi	kg	Cod.	€
V210300	5	0,200	V221265 4,70

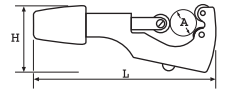

Tagliatubi Inox 14-60 mm

Spessore massimo: 2 mm.

Rotella da taglio montata su guida di scorrimento.

Rullo in acciaio inossidabile.

Pomello che permette una presa eccellente con la mano.

A tubo "	A tubo mm	LxH mm	kg	Cod.	€
1/2-2.3/8	14-60	200x85	0,600	V210392	84,50

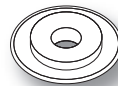

Rotella ricambio

Per tagliatubi	kg	Cod.	€
V210392	10	0,038	V210360 12,90



RAME



PLASTICA

ex USAG 314 F

Tagliatubi per tubi in rame, lega leggera e plastica

Modello con dispositivo di avanzamento e ritorno rapido a cremagliera

Rulli di scorrimento scanalati per il taglio di tubi bordati

Corpo in lega leggera

Esecuzione verniciata

A tubo "	A tubo mm	per tubi	kg	Cod.	€
5/16-2.5/8	8-67	rame	0,750	V210451	146,00
5/16-2.5/8	8-67	plastica	0,750	V210493	146,00

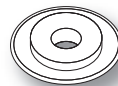

Rotella ricambio per rame e plastica

Per tagliatubi	kg	Cod.	€
V210451 (rame)	1	0,030	V210453 9,12
V210493 (plastica)	1	0,030	V210495 9,88



Sbavatore a matita a lame intercambiabili

Per la sbavatura interna dei tubi in rame, PCV, PEHD.

Possibilità di sostituire la lama quando è consumata.

Porta-lame di ricambio.

Possibilità di scegliere la lama in funzione del tipo di tubo.

Fornito con 3 lame Cu, PCV e PEHD

Kg	Cod.	€
0,500	V221261	27,40



Sbavatore standard

Sbavatore a lama non smontabile.
Sbavatura interna dei tubi in rame o altro materiale, dei bordi di lamiera, ecc.
Fermaglio che consente l'aggancio a una tasca.
Per tubi in rame, PEHD, PVC.

Kg	Cod.	€
0,064	V221242	9,37



ex USAG 313

Tagliatubi per acciaio

Spessore massimo: 5 mm.

Attrezzo che consente di tagliare velocemente i tubi in acciaio (gas- API- ecc...) con un taglio perfettamente a squadra e senza trucioli. Taglia anche i tubi in acciaio inox (spessore > 2 mm) con le rotelle da taglio 210123 e la ghisa con le rotelle da taglio 210122.



A tubo "	A tubo mm	L mm	kg	Cod.	€
1/8 - 1.1/4	10 - 42	310	1,740	V210110	91,10
1/2 - 2	21 - 60	400	3,020	V210120	116,00
3/4 - 3	27 - 90	460	4,220	V210130	174,00
2 - 4	60 - 114	1030	9,00	V210145	315,00



Rotella ricambio

Tipo	Per tagliatubi	kg	Cod.	€	
Acciaio	V210110-120-130	5	0,170	V210121	*71,40
Ghisa grigia	V210110-120-130	5	0,170	V210122	*112,00
Acciaio	V210145	5	0,170	V210141	*103,00
Ghisa grigia	V210145	5	0,170	V210142	*161,00

* Prezzi riferiti alla confezione completa



ex USAG 317 K

Tagliatubi PC 28 per tubi PCV, PP, PE, PER, ABS, PEHD 28 mm

Corpo in materiale composito.
Eccellente presa con la mano grazie ad un'ergonomia accuratamente studiata.
Consente il taglio perfetto della maggior parte dei tubi di PE e multistrato

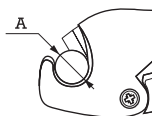

A tubo "	A tubo mm	kg	Cod.	€
1	28	0,170	V214026	20,80

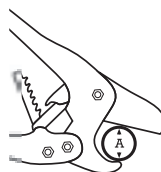

ex USAG 317 C

Tagliatubi per tubi PVC, PP, PE, PER, ABS, PEHD 63 mm

Creomaglieria per la riduzione dello sforzo.
Tagliatubi utilizzato per il taglio rapido dei tubi in polietilene e polipropilene.
Lama trattata per un taglio a squadra e senza bavature.

A tubo "	A tubo mm	kg	Cod.	€
2.1/212-63	63	1,210	V211463	147,00



Lama ricambio

Per tagliatubi	kg	Cod.	€	
V211463	1	0,200	V211403	60,10



ex USAG 317 B

Tagliatubi PC 40 per tubi PCV, PP, PE, PER, ABS, PEHD 42 mm

Tagliatubi elettrico integrato

Ø max. 12 mm, sezione max. 4 x 2,5 mm².

Precisione

La forma a "V" del braccio superiore permette una guida perfetta durante il taglio qualunque sia il diametro del tubo o il materiale lavorato.

Bisellatrice

Integrata nell'impugnatura.

Angolo della bisellatura: 15°.

Meccanismo brevettato

Che consente l'avanzamento demoltiplicato senza arretramento della lama.

A tubo "	A tubo mm	kg	Cod.	€
1.5/8	42	0,670	V215042	76,90



Lama ricambio

Per tagliatubi	kg	Cod.	€	
V214040	1	0,100	V214041	33,20



Casse a cricco per filiere manuali a teste intercambiabili

Capacità "	Nottolini	kg	Cod.	€
3/8-1.1/4	1	2,100	V136295	61,60



Casse a cricco per filiere manuali a teste intercambiabili

Capacità "	Nottolini	kg	Cod.	€
1.1/2-2	1	2,480	V136490	66,50



ex USAG 300 B

Testa completa con pettini in acciaio

Teste

comandate mediante spallamento a otto sfaccettature (o scanalature) dentate per l'immobilizzazione nella cassa.

Lubrificazione e fuoriuscita dei trucioli

facilitati grazie a delle aperture di grandi dimensioni.

Calotta

che consente un posizionamento preciso dei pettini e la possibilità di capovolgerli per eseguire filettature a filo dei muri, eliminando i rischi di strappamento dei filetti.

Marcatura di posizionamento

dei pettini sempre perfettamente leggibile.

Alesaggio che funge da guida

per garantire l'autocentraggio della filiera.

Guida di centratura di lunga portata

per facilitare il lavoro.

Filettatura	Ø "	Ø mm	Cod.	€
BSPT dx	3/8	12/17	V136233	56,40
BSPT dx	1/2	15/21	V136234	56,40
BSPT dx	3/4	20/27	V136235	56,40
BSPT dx	1	26/34	V136236	64,20
BSPT dx	1.1/4	33/42	V136237	64,20
BSPT dx	1.1/2 *	40/49	V136438	101,00
BSPT dx	2 *	50/60	V136439	101,00

* Per l'utilizzo con la Phenix II B (rif V1375) togliere l'anello di ritegno



ex USAG 300 BA

Serie pettini in acciaio

Lavorati a macchina utensile di precisione

partendo da un acciaio speciale legato che garantisce un'elevata tenuta al taglio, un'eccellente resistenza e una grande durata.

Profilo di taglio

particolare che consente di diminuire lo sfregamento.

Filettatura	Ø "	Ø mm	Cod.	€
BSPT dx	3/8	12/17	V136203	41,30
BSPT dx	1/2	15/21	V136204	41,30
BSPT dx	3/4	20/27	V136205	41,30
BSPT dx	1	26/34	V136206	41,30
BSPT dx	1.1/4	33/42	V136207	41,30
BSPT dx	1.1/2-2	40/49-50/60	V136408	45,90



Composizione 1.1/2" - 2"

Braccio in tubo di acciaio.

Nottolino destro.

Impugnatura ergonomica.

Installazione ed estrazione facilitata delle teste.

Le teste possono anche essere utilizzate sulla filiera elettrica portatile Phenix II B.

Cassetta in lamiera.

Descrizione	Cassetta	kg	Cod.	€
1 cassa 1 nottolino + 1 braccio	lamiera	12,8	V136460	348,00
BSPT Destra: 1/2--2	660 x 200 x 110 mm			



ex USAG 300 T

Composizione 1/2"- 2"

Braccio in tubo di acciaio.
Nottolino reversibile destra-sinistra per una maggiore praticità.
Impugnatura ergonomica.
Installazione ed estrazione facilitata delle teste.
Le teste possono anche essere utilizzate sulla filiera elettrica portatile Phenix II B.
Cassetta in lamiera.

Capacità:

Acciaio

BSPT Destra: Ø 1/8" a 2"
BSPT Sinistra: Ø 1/8" a 2"
NPT: Ø 1/8" a 2"

Acciaio inox

BSPT Destra: Ø 3/8" a 1.1/4"

Descrizione	Cassetta	kg	Cod.	€
2 casse 1 nottolino + 1 braccio	lamiera	20	V136280	554,00
BSPT Destra: 1/2-3/4-1-1.1/4-1.1/2-2	670 x 230 x 150 mm			



ex USAG 300 N-R

Composizione 3/8" e 1.1/4"

Braccio in tubo d'acciaio.
Nottolino reversibile destra-sinistra per una maggiore praticità.
Impugnatura ergonomica.
Le teste possono anche essere utilizzate sulla filiera elettrica portatile Phenix II B.
Valigetta in plastica.

Capacità:

Acciaio

BSPT Destra: Ø 1/8" a 1.1/4"
BSPT Sinistra: Ø 1/8" a 1.1/4"
NPT: Ø 1/8" a 1.1/4"

Acciaio inox

BSPT Destra: Ø 3/8" a 1.1/4"

Descrizione	Valigetta	kg	Cod.	€
Cassa 1 nottolino con braccio in 2 parti	Plastica	6	V136301	249,00
BSPT Destra: 3/8-1/2-3/4-1-1.1/4	(429 x 240 x 125 mm)			
Cassa 1 nottolino con braccio in 2 parti	Plastica	5,6	V136311	225,00
BSPT Destra: 1/2-3/4-1-1.1/4	(429 x 240 x 125 mm)			



Filiera elettrica portatile Phenix II B

Compatta e robusta:

ideale per l'uso in officina, in cantiere e negli spazi angusti. Motore universale monofase 750 W molto affidabile (220 V - 50/60 Hz o 115 V - 50/60 Hz).

Invertitore di marcia:

meccanico che consente un ritorno rapido.

Le teste possono anche essere utilizzate con le filiere manuali.

**Capacità:
Acciaio**

BSPT Destra: Ø 1/8" a 2"
BSPT Sinistra: Ø 1/8" a 2"
NPT: Ø 1/8" a 2"

Acciaio inox

BSPT Destra: Ø 3/8" a 1.1/4"

capacità "	Kg	Cod.	€
1/2-2	7,800	V137550	946,00

Assortimento filiera elettrica portatile Phenix II B

Fornita in una valigetta di plastica con:

- 1 morsa di bloccaggio
- 1 riduttore per teste ottagonali da 1/8" a 1.1/4"



BSPT dx "	Volt	W	Kg	Cod.	€
1/2-3/4-1-1.1/4-1.1/2-2	230	750	22,600	V137563	1.532,00

Olio da taglio minerale

Olio appositamente studiato per la filettatura a mano ed elettrica. Grazie al suo elevato potere lubrificante, l'olio da taglio Virax permette di eseguire delle filettature di migliore qualità e assicura una maggiore durata dei pettini, degli utensili e delle macchine. Emulsionabile in acqua. Inodore.

contenuto Cod.	€
5 litri V110105	40,40



ATTENZIONE: In caso di utilizzo per reti dell'acqua potabile, è indispensabile risciacquare con del detergente.



Olio da taglio minerale

Fornito in bomboletta spray

contenuto Cod.	€
500 ml V110200	11,70

Motore asincrono monofase 230 V
Potenza: 1100 Watt
Dimensioni: 1160x650x1100 mm
Peso: 58 Kg



Macchina per filettare sino 2"

Con le filetatrici Virax, la filettatura diventa semplice ed efficace. Montaggio, regolazione, avviamento; tutto è progettato per consentirvi di realizzare le filettature in condizioni ideali: rapidità, sicurezza, ergonomia, maneggevolezza, ecc.

Contenuto:

- 1 testa di filettatura automatica da 1/2 a 2" BSPT
- 1 serie di pettini 1/2 - 3/4" BSPT Destra
- 1 serie di pettini 1 - 2" BSPT Destra
- 1 serie di spazzole
- 1 rotella tagliatubo in acciaio
- 1 bidone da 5 L di olio (cod. 110105)
- 4 piedi
- 1 pedale di sicurezza

Motore asincrono monofase 230 V
Potenza: 1600 Watt
Dimensioni: 1200x870x1200 mm
Peso: 142 Kg



Macchina per filettare sino 4"

Specialmente studiata per le grandi serie, dalla grande resistenza, la filettatrice 4" realizzerà tutte le vostre scanalature e filettature. Piena affidabilità in officina e nei cantieri!

Contenuto:

- 1 testa di filettatura automatica da 1/2 a 2" BSPT
- 1 testa di filettatura automatica da 2.1/2 a 4" BSPT
- 1 serie di pettini 1/2 - 3/4" BSPT Destra
- 1 serie di pettini 1 - 2" BSPT Destra
- 1 serie di pettini 2.1/2 - 4" BSPT Destra
- 1 rotella tagliatubo in acciaio
- 2 taniche da 5 L di olio (cod. 110605)
- 4 piedi

capacità "	Kg	Cod.	€
1/2-3/4-1-2	57,700	V162120	3.509,00

capacità "	Kg	Cod.	€
1/2-3/4-1-2-2.1/2-4	142,200	V162140	7.030,00



Testa per filettare ad apertura automatica o innesto manuale.



Regolazione **rapida e semplice** della dimensione della filettatura.



Pompa dell'olio a ingranaggio con autoinnescio. Flusso dell'olio regolabile



Mandrino a innesto e morse lunghe per un serraggio rapido.



Morse lunghe per un serraggio sicuro del tubo.

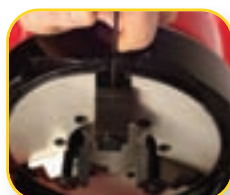

Cambiamento rapido delle morse.

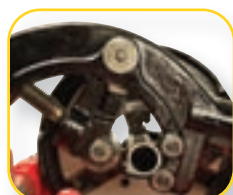

Tagliatubi con sistema di autocentratura.



Pettine alta resistenza disponibile in HSS e standard



Pettini dotati di scanalatura per **cambiamento rapido** e semplice.



Cambiamento rapido e semplice dei pettini grazie alla sfera di posizionamento.



Carrello pieghevole per filettatrice da 2" (162120)

Una sola persona basta per caricare e scaricare la macchina da un veicolo utilitario

Il carrello è **dotato di martinetti** di assistenza per alzare e abbassare la macchina.

Sistema di scarico senza smontaggio della macchina.

Piedi di mantenimento durante lo sforzo.

Fornito con:

-1 sistema di scarico

-1 set di viti di servizio

per filettatrice	Kg	Cod.	€
V162120	24,500	V162460	457,00

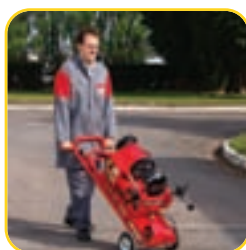

Spostamento agevole della filettatrice.



Posizionare la parte alta del carrello sulla soglia del veicolo.



Sollevarlo, spingere e far avanzare: il caricamento è terminato!



Piano d'appoggio per utensili e raccordi.



Carrello per filettatrice da 4" (162140)

Carrello dotato di 4 ruote e impugnature per un trasporto facilitato.

Fornito con:

-1 set di viti di servizio

per filettatrice	Kg	Cod.	€
V162140	31,500	V162461	513,00



Spostamento agevole della filettatrice.



Caricamento su un veicolo utilitario.



Passaggio su marciapiedi facilitato.



Piano d'appoggio per utensili e raccordi.



Giratubi rapido

Per un serraggio automatico e rapido dei tubi: più si serra la chiave, più le ganasce si chiudono intorno al tubo. Permette anche di serrare/allentare i dadi.



A "	A mm	L mm	kg	Cod.	€
1	34	250	0,550	V010123	37,80
1.1/2	49	350	1,450	V010124	48,30
2	60	450	2,600	V010126	71,70

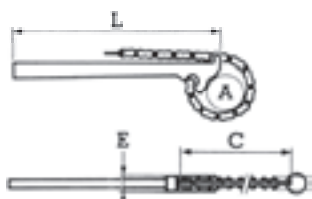
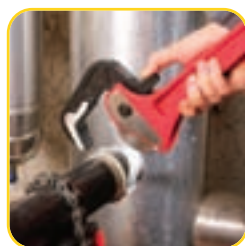

ex USAG 306 R

Giratubi a catena

Ganasce reversibili: la chiave dura il doppio.
Modello molto robusto per il serraggio delle grosse canalizzazioni impiegate nell'industria chimica e petrolifera, nei cantieri navali....

A tubo "	A tubo mm	LxC mm	kg	Cod.	€
1/4-2.1/2	13-76	550x415	3,200	V010731	136,00
3/4-4	27-114	900x560	5,900	V010732	169,00
1-6	34-165	1065x690	8,700	V010733	252,00
1.1/2-8	48-219	1285x1090	14,500	V010734	544,00
2-12	60-320	1600x1440	24,000	V010735	805,00



Per la gamma completa di giratubi vedi Catalogo-listino USAG 50/2009 pag. 76÷78



Sturatore manuale a tamburo

Tamburo avvolgicavo in metallo laccato rosso per la sistemazione rapida del cavo. Vite di bloccaggio. Impugnatura ergonomica in legno laccato nero

Fornito con una coppia di guanti.

Ø tubo mm	Ø cavo mm	L cavo m	kg	Cod.	€
25-50	6,35	7,50	2,075	V290600	58,70



Chiave per sottolavelli

Per il montaggio di rubinetti e miscelatori con fissaggio a dado. Braccio cavo di 25 cm di lunghezza. Estremità cava per dadi esagonali di 13 mm.

Adattatori forniti:

9,10, 11, 12,14,17 mm

capacità mm	Kg	Cod.	€
9-10-11-12-13-14-17	0,350	V261470	44,30

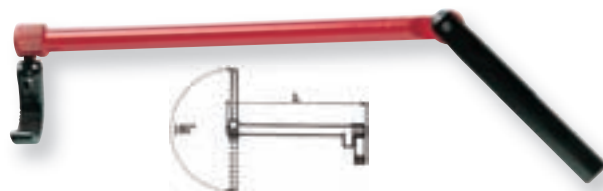

Chiave per lavabo Sanicrom® reversibile

Per dadi o raccordi di lavabo, vasche da bagno, lavelli o bidet. Serraggio e disserraggio possibile mediante rotazione, senza smontaggio della ganasce. Attrezzo destinato al serraggio e disserraggio di pezzi difficili da raggiungere. Profilo delle ganasce che permette l'autoserraggio.

capacità "	Kg	Cod.	€
1,1/2	0,565	V261420	25,30



Banco pieghevole portatile

Estremamente robusto grazie ai suoi piedi in ferro profilato.
Fornito senza morsa

H mm	P mm	P1 mm	kg	Cod.	€
900	870	500	17,000	V200500	298,00



Morsa a catena semplice

Vite di pre-regolazione al Ø. Cuneo di sostegno. Maniglia forgiata a camma per un serraggio istantaneo. Catena in acciaio trattato ad alta resistenza. Morsa in ghisa malleabile con un alto livello di duttilità.

A tubo "	A tubo mm	kg	Cod.	€
1/8-4	10-114	4,3000	V200340	258,00



Etagriff®

Vite a filetto trapezoidale. Morsa in ghisa malleabile con un alto livello di duttilità. Archetto reversibile che permette di ottenere la migliore posizione di lavoro su banco, treppiede o tavolo. Cuneo di sostegno.



A tubo "	A tubo mm	kg	Cod.	€
1/8-2	10-60	3,700	V200200	121,00
1/4-3	13-90	6,400	V200210	183,00



Flangiatrice montata su eccentrico

che consente di ottenere una buona finitura per una tenuta perfetta.

Sistema a frizione a fine corsa che permette una flangiatura ideale.

Minimo sforzo richiesto grazie alla massiccia impugnatura della vite di avanzamento.

Capacità su tubo in rame ricotto e incrudito:

flangiatura conica a 45°: Ø 3/16" a 3/4" OD.

Apparecchio di precisione destinato alla realizzazione di flangiature su tubi in rame per frigorista.

Fornita in valigetta di plastica comprendente matrice e staffa

Ø esterno tubo "	kg	Cod.	€
3/16 - 1/4 - 5/16 - 3/8 - 1/2 - 5/8 - 3/4	1,970	V250580	160,00



Utensile per imbutire rame

Sforzo ridotto grazie a:

- meccanismo di demoltiplicazione;
- bracci di manovra lunghi e rigidi;
- ago conico d'espansione;

Pinza leggera (realizzata in lega leggera) meno di 800 gr e molto resistente grazie ai bracci con profilo a T.

Cambio rapido delle testine.

Impugnatura ergonomica in polipropilene resistente a grassi e solventi

Ø segmenti	kg	Cod.	€
12-14-16-18-22 mm	2,120	V252641	312,00



Ricambi segmenti

Ø esterno mm	Cod.	€
10	V252602	63,70
12	V252603	63,70
14	V252604	63,70
16	V252606	63,70
18	V252607	63,70
22	V252609	63,70

Il marchio VIRAX è leader da oltre 80 anni nel settore della Termoidraulica in Europa. Negli stabilimenti francesi di Epernay, nel cuore della Champagne, ogni anno vengono prodotti milioni di pezzi. Consapevole dell'altissima qualità erogata e dell'esperienza in Ricerca & Sviluppo di VIRAX, USAG ha inserito la qualificata gamma di prodotti a marchio originale.

Per dettagli e info vedi
Catalogo Generale VIRAX 2008



Vetrina vuota

Cod.		€
WVEXP01V	1	1.187,00

Cod.	Descrizione	€
V000351	5 rotelle plastica c70/100	65,20
V010011	giratubi svedese 90° d 1"	31,30
V010012	giratubi svedese 90° d1"1/2	43,40
V010013	giratubi svedese 90° d 2"	76,70
V010041	giratubi svedese 45° d 1"	32,00
V010042	giratubi svedese 45° d1"1/2	44,90
V010043	giratubi svedese 45° d 2"	81,30
V010123	giratubo rapido 10"	37,80
V010124	giratubo rapido 14"	48,30
V010126	giratubi rapido 18"	71,70
V010434	giratubi svedese 104 1"	27,00
V010449	giratubi svedese 104 1"1/2	36,40
V010460	giratubi svedese 104 2"	54,80
V010521	giratubi svedese 105 1/2"	40,30
V010534	giratubi svedese 105 1"	53,40
V010549	giratubi svedese 105 1"1/2	66,30
V010560	giratubi svedese 105 2"	100,00
V010590	giratubi svedese 105 3"	160,00
V010601	2 ganasce giratubi 1/8-1"	45,90
V010602	catena per giratubi 1/8-1"	32,20
V010603	2 ganasce giratubi 1/8-3"	60,00
V010604	catena per giratubi 1/8-3"	52,80
V010605	2 ganasce giratubi 1/4-6"	82,10
V010606	catena per giratubi 1/4-6"	135,00
V010610	giratubi a catena 1/8-1"	71,70
V010611	giratubi a catena 1/8-3"	107,00
V010613	giratubi a catena 1/4-6"	226,00
V010702	catena giratubi 3/4- 4"	91,10
V010703	catena giratubi 1- 6"	181,00
V010705	catena giratubi 1/2- 9"	207,00
V010707	catena giratubi 1/2- 13"	388,00
V010708	coppia di ganasce per giratubi 1- 18"	632,00
V010709	catena giratubi 1- 18"	905,00
V010731	giratubi a catena 1/4-2"1/2	136,00
V010732	giratubi a catena 3/4-4"	169,00
V010733	giratubi a catena 1-6"	252,00
V010734	giratubi a catena 1/2-9"	544,00
V010735	giratubi a catena 1/2-13"	805,00
V010823	chiave cremagliera 108/230	37,80
V010828	chiave cremagliera 108/280	46,70
V010838	chiave cremagliera 108/380	65,80

Cod.	Descrizione	€
V010901	esposit.0109 : 20x240+8x300	685,00
V010917	pinza multipresa 109/175	17,50
V010924	pinza multipresa 109/240	18,40
V010930	pinza multipresa 109/300	35,60
V011120	pinza multipresa hd comfort	23,50
V011240	multipresa rivest. 112/400	56,80
V011324	pinza multipresa 240 0113	23,80
V011600	chiave a cinghia da 450 116	39,90
V011605	cinghia da 450 chiave 116	16,00
V011610	chiave a cinghia da 750 116	47,80
V011615	cinghia da 750 chiave 116	21,00
V011620	chiave a cinghia da 1500	48,90
V011625	cinghia da 1500 chiave 116	24,60
V012520	chiave stillson 125 da 8	13,10
V012525	chiave stillson 125 da 10	15,00
V012535	chiave stillson 125 da 14	21,10
V012545	chiave stillson 125 da 18	27,90
V012560	chiave stillson 125 da 24	49,10
V012590	chiave stillson 125 da 36	106,00
V013614	chiave tubar alu 136/14	66,00
V013618	chiave tubar alu 136/18	91,70
V013624	chiave tubar alu 136/24	159,00
V013735	chiave viragrip alu 2"	51,10
V013745	chiave viragrip alu 2"1/2	80,10
V013760	chiave viragrip alu 3"	118,00
V013790	chiave viragrip alu 5"	222,00
V013806	chiave viragrip heavyd 6"	14,30
V013808	chiave viragrip heavyd 8"	15,70
V013810	chiave viragrip heavyd 10"	20,90
V013812	chiave viragrip heavyd 12"	27,40
V013814	chiave viragrip heavyd 14"	31,30
V013818	chiave viragrip heavyd 18"	45,60
V013824	chiave viragrip heavyd 24"	67,80
V013836	chiave viragrip heavyd 36"	131,00
V013848	chiave viragrip heavyd 48"	307,00
V014001	catena con asse 140	36,80
V014100	chiave catena doppia dent.	56,60
V014101	catena con asse 141	41,00
V014200	chiav aggancio catena 142/0	67,40
V014201	catena con asse 142/0	37,10
V014210	chiav aggancio catena 142/1	213,00

Cod.	Descrizione	€
V014211	catena con asse 142/1	72,70
V014212	ganascia con viti 142/1	47,70
V017006	chiave regolabile 6 0170	19,80
V017008	chiave regolabile 8 0170	24,50
V017010	chiave regolabile 10 0170	29,60
V017012	chiave regolabile 12 0170	36,20
V017015	chiave regolabile 15 0170	51,70
V017018	chiave regolabile 18 0170	90,20
V017045	chiave a rullino grande apertura 6-8-10"	44,30
V017050	chiave a rullino grande apertura 8-10-12"	44,30
V017093	espositore 12 chiavi: 6 x 017045 e 6 x 017050	532,00
V043008	scatola 100 lame 8d/cm 430	174,00
V043010	scatola 100 lame 10d/cm 430	174,00
V043012	scatola 100 lame 12d/cm 430	174,00
V045001	sega multisabre 230v cass.	633,00
V046002	5 lame 8a 8d/1"lg6"	25,30
V046004	5 lame 14d/1"lg6"	23,70
V046005	5 lame 18d/1"lg6"	23,70
V046006	5 lame 5a 8d/1"lg6"	19,30
V046010	5 lame/tubature 4" 8d/1"lg8"	68,10
V046011	5 lame 3 a 5 d/cm lg 200	35,80
V046012	5 lame 2,5 d/cm lg 230	44,70
V049000	archetto 490/1	17,40
V049050	archetto 490/2	22,00
V049070	archetto 490/4	11,30
V050010	carotatrice 130 ss corone	3.424,00
V050011	basa.130+col.serrag.+brocc.	1.324,00
V050014	otturatore per basamento	99,50
V050016	motore 2000w + prcd	2.237,00
V050017	guida corona supporto v 130	199,00
V050018	collare per supporto v 130	327,00
V050020	carotatrice 200 ss corone	4.454,00
V050021	basa. 200 av ruota+broccia	2.158,00
V050022	recuperatore d'acqua d 180	344,00
V050023	guarnizio. recuperatore 180	28,80
V050025	guarnizio. base a vuoto 200	51,20
V050026	motore 2600w + prcd	3.789,00
V050030	carotatrice 300 ss corone	5.165,00
V050031	basa. 300 av ruota+broccia	3.021,00
V050032	recuperatore d'acqua d 250	413,00
V050033	guarnizio. recuperatore 250	39,40

Cod.	Descrizione	€
V050035	guarnizione basa. vuoto 250	51,20
V050036	motore 3000w + prcd	4.188,00
V050041	broccia di serraggio m 12	45,70
V050042	supporto blocc. rapido h275	449,00
V050043	pompa a vuoto	1.071,00
V050044	adattatore mm 1 1/4-1/2	99,50
V050045	adattatore ff 1 1/4-1/2	99,50
V050046	prolunga 1/2" x 200	98,90
V050047	prolunga 1 1/4" x 300	104,00
V050049	pompa ad acqua 10 l	393,00
V050050	adattatore per hilti	180,00
V050051	flacone olio per art.050043	10,80
V050052	chiave piatta 22x24 v130	19,90
V050053	chiav. piatta 30x32 v130/300	32,50
V050054	chiav. piatta 36x41 v200/300	57,80
V050055	pompa acqua elettrica	300,00
V050056	kit aspiraz. carotaggio a secco v 130	373,00
V050057	aspiratore acqua e polvere	472,00
V050059	kit centratura ø 80-132 mm	87,50
V050061	guarnizione per recuperatore d'acqua v130	289,00
V050062	guarnizione base vuoto x 130 nuovo modello	51,20
V050063	guarnizione per recuperatore 180	30,00
V051020	corona diam 1/2 d 20	150,00
V051022	corona diam 1/2 d 22	116,00
V051025	corona diam 1/2 d 25	150,00
V051028	corona diam 1/2 d 28	163,00
V051030	corona diam 1/2 d 30	163,00
V051036	corona diam 1/2 d 36	163,00
V051041	corona diam 1/2 d 41	176,00
V051046	corona diam 1/2 d 46	188,00
V051051	corona diam 1/2 d 51	201,00
V051056	corona diam 1/2 d 56	208,00
V051061	corona diam 1/2 d 61	212,00
V051066	corona diam 1/2 d 66	216,00
V051071	corona diam 1/2 d 71	217,00
V051076	corona diam 1/2 d 76	223,00
V051082	corona diam 1/2 d 82	287,00
V051087	corona diam 1/2 d 87	287,00
V051092	corona diam 1/2 d 92	320,00
V051102	corona diam 1/2 d102	327,00
V051112	corona diam 1/2 d112	372,00
V051117	corona diam 1/2 d117	372,00
V051122	corona diam 1/2 d122	372,00
V051127	corona diam 1/2 d127	418,00
V051132	corona diam 1/2 d132	418,00
V052025	corona diam 1 1/4 d 25	150,00
V052028	corona diam 1 1/4 d 28	163,00
V052030	corona diam 1 1/4 d 30	163,00
V052036	corona diam 1 1/4 d 36	163,00
V052041	corona diam 1 1/4 d 41	176,00
V052046	corona diam 1 1/4 d 46	211,00
V052051	corona diam 1 1/4 d 51	201,00
V052056	corona diam 1 1/4 d 56	213,00
V052061	corona diam 1 1/4 d 61	226,00
V052066	corona diam 1 1/4 d 66	251,00
V052071	corona diam 1 1/4 d 71	263,00
V052076	corona diam 1 1/4 d 76	288,00
V052082	corona diam 1 1/4 d 82	313,00
V052087	corona diam 1 1/4 d 87	338,00
V052092	corona diam 1 1/4 d 92	351,00

Cod.	Descrizione	€
V052102	corona diam 1 1/4 d102	376,00
V052112	corona diam 1 1/4 d112	438,00
V052117	corona diam 1 1/4 d117	476,00
V052122	corona diam 1 1/4 d122	499,00
V052127	corona diam 1 1/4 d127	564,00
V052132	corona diam 1 1/4 d132	564,00
V052142	corona diam 1 1/4 d142	626,00
V052152	corona diam 1 1/4 d152	639,00
V052162	corona diam 1 1/4 d162	689,00
V052171	corona diam 1 1/4 d171	739,00
V052182	corona diam 1 1/4 d182	802,00
V052200	corona diam 1 1/4 d200	839,00
V052225	corona diam 1 1/4 d225	1.064,00
V052250	corona diam 1 1/4 d250	1.127,00
V052300	corona diam 1 1/4 d300	1.240,00
V053001	corona diam. 1/2 d 30	193,00
V053002	corona diam. 1/2 d 32	193,00
V053003	corona diam. 1/2 d 36	193,00
V053004	corona diam. 1/2 d 41	208,00
V053005	corona diam. 1/2 d 46	223,00
V053006	corona diam. 1/2 d 51	238,00
V053007	corona diam. 1/2 d 56	247,00
V053008	corona diam. 1/2 d 61	267,00
V053009	corona diam. 1/2 d 66	271,00
V053010	corona diam. 1/2 d 71	278,00
V053011	corona diam. 1/2 d 76	305,00
V053012	corona diam. 1/2 d 82	300,00
V053013	corona diam. 1/2 d 87	313,00
V053014	corona diam. 1/2 d 92	378,00
V053015	corona diam. 1/2 d 97	382,00
V053016	corona diam. 1/2 d102	402,00
V053017	corona diam. 1/2 d107	421,00
V053018	corona diam. 1/2 d112	463,00
V053019	corona diam. 1/2 d117	463,00
V053020	corona diam. 1/2 d122	463,00
V053021	corona diam. 1/2 d127	496,00
V053022	corona diam. 1/2 d132	526,00
V110101	olio da taglio 1 litro	11,60
V110105	olio da taglio 5 litri	40,40
V110112	cartone 12 bidoni 1 litro	112,00
V110120	olio da taglio 20 litri	133,00
V110200	aerosol olio da taglio 1102	11,70
V110202	cartone da 12 aerosol	95,40
V110505	olio da taglio 5 litri inox	92,60
V110605	olio da taglio sint. 5lt	43,30
V124501	set pettini 1/4-3/8" bspt d	81,70
V124502	set pettini 1/2-3/4" bspt d	81,70
V124503	set pettini 1-1"1/4 bspt dx	81,70
V124504	set pettini 1"1/2-2" bspt d	81,70
V124511	set pettini 1/4-3/8" bspt s	81,60
V124512	set pettini 1/2-3/4" bspt s	81,70
V124513	set pettini 1-1"1/4 bspt sx	81,70
V124514	set pettini 1"1/2-2" bspt s	81,70
V124541	set pettini 1/4-3/8" npt	81,60
V124542	set pettini 1/2-3/4" npt	81,70
V124543	set pettini 1-1"1/4 npt	81,70
V124544	set pettini 1"1/2-2" npt	81,70
V126500	filettatrice 65	743,00
V126503	set pettini 1-1"1/4 bspt dx	124,00
V126504	set pettini 1"1/2-2" bspt d	124,00

Cod.	Descrizione	€
V126505	set pettini 2"1/4-3" bspt d	124,00
V126513	set pettini 1-1"1/4 bspt sx	124,00
V126514	set pettini 1"1/2-2" bspt s	124,00
V126515	set pettini 2"1/4-3" bspt s	124,00
V126520	filettatrice 65 a	891,00
V126530	filettatrice 65 al	1.179,00
V126543	set pettini 1-1"1/4 npt	124,00
V126544	set pettini 1"1/2-2" npt	124,00
V126545	set pettini 2"1/2-3" npt	124,00
V126599	fil. 65 senza pettini 65 sp	600,00
V127500	filettatrice 75	1.107,00
V127505	set pettini 2"1/4-3" bspt d	164,00
V127506	set pettini 3"1/2-4" bspt d	164,00
V127599	fil. 75 senza pettini 75 sp	999,00
V136095	cassa braccio 2 parti 1362	99,80
V136201	set pettini 1/8" bspt dx	42,00
V136202	set pettini 1/4" bspt dx	41,30
V136203	set pettini 3/8" bspt dx	41,30
V136204	set pettini 1/2" bspt dx	41,30
V136205	set pettini 3/4" bspt dx	41,30
V136206	set pettini 1" bspt dx	41,30
V136207	set pettini 1"1/4 bspt dx	41,30
V136211	set pettini 1/8" bspt sx	45,80
V136212	set pettini 1/4" bspt sx	45,80
V136213	set pettini 3/8" bspt sx	45,80
V136214	set pettini 1/2" bspt sx	45,30
V136215	set pettini 3/4" bspt sx	45,30
V136216	set pettini 1" bspt sx	45,30
V136217	set pettini 1"1/4 bspt sx	45,80
V136221	set pettini 1/8" npt	45,80
V136222	set pettini 1/4" npt	45,80
V136223	set pettini 3/8" npt	45,80
V136224	set pettini 1/2" npt	45,30
V136225	set pettini 3/4" npt	45,30
V136226	set pettini 1" npt	45,30
V136227	set pettini 1"1/4 npt	45,80
V136231	testa 61/62 1/8 dx bsp	56,40
V136232	testa 61/62 1/4 dx bsp	56,40
V136233	testa 61/62 3/8 dx bsp	56,40
V136234	testa 61/62 1/2 dx bsp	56,40
V136235	testa 61/62 3/4 dx bsp	56,40
V136236	testa 61/62 1 dx bsp	64,20
V136237	testa 61/62 1 1/4 dx bsp	64,20
V136241	testa 61/62 1/8 sx bsp	61,50
V136242	testa 61/62 1/4 sx bsp	61,50
V136243	testa 61/62 3/8 sx bsp	61,10
V136244	testa 61/62 1/2 sx bsp	61,10
V136245	testa 61/62 3/4 sx bsp	61,10
V136246	testa 61/62 1 sx bsp	68,80
V136247	testa 61/62 1 1/4 sx bsp	68,80
V136251	testa 61/62 1/8 api npt	61,50
V136252	testa 61/62 1/4 api npt	61,50
V136253	testa 61/62 3/8 api npt	61,50
V136254	testa 61/62 1/2 api npt	61,10
V136255	testa 61/62 3/4 api npt	61,50
V136256	testa 61/62 1 api npt	69,40
V136257	testa 61/62 1 1/4 api npt	69,40
V136261	filiera con teste 62m	785,00
V136262	filiera con teste 62a	409,00
V136263	filiera 1/2a2 npt	639,00

Cod.	Descrizione	€
V136267	filiera con teste 62k	429,00
V136270	filiera con teste 62c	221,00
V136280	filiera con teste 62c/64d	554,00
V136281	filiera con teste 62c2/64d3	554,00
V136282	filiera con teste 62b/64d	594,00
V136284	filiera con teste 62k/64dg	769,00
V136290	cassa con braccio 61/62	59,70
V136292	cassa braccio 2 notte. 1362	93,40
V136293	cassa doppia braccio 62/64	163,00
V136294	cassa senza braccio 61/6	44,90
V136295	cassa braccio 2 parti 1362	61,60
V136299	cofanetto vuoto 62k/64dg	135,00
V136301	filiera cofanetto abs 62b2	249,00
V136302	filiere coffret plast. rs	248,00
V136311	filiera cofanetto abs 62c2	225,00
V136361	filiera cofanetto abs 62s2	247,00
V136395	fil.1/2 3/4 inox cofanet.	200,00
V136397	filiera cond.1,5 ar inox	378,00
V136408	set pettini 1"1/2-2" bspt d	45,90
V136418	set pettini 1"1/2-2" bspt s	45,90
V136428	set pettini 1"1/2-2" npt	73,80
V136438	testa 64 1 1/2 dx bsp	101,00
V136439	testa 64 2" dx bsp	101,00
V136448	testa 64 1"1/2 sx bsp	107,00
V136449	testa 64 2" sx bsp	108,00
V136458	testa 1"1/2 npt 1364	129,00
V136459	testa 2" npt 1364	131,00
V136460	filiera 64 d	348,00
V136466	filiera con teste dg 64	541,00
V136490	cassa a 1 braccio 64	66,50
V136494	cassa senza braccio 64	56,20
V136495	cassa braccio 3 parti 1364	70,40
V136498	cofanetto per filiere 64	89,00
V137003	pettini 61/62 3/8"bspt d ar	50,50
V137004	pettini 61/62 1/2"bspt d ar	50,50
V137005	pettini 61/62 3/4"bspt d ar	50,50
V137006	pettini 61/62 1" bspt d ar	50,50
V137007	pettini 62 1"1/4 bspt d ar	50,50
V137043	testa 61/62 compl.inox 3/8"	61,80
V137044	testa 61/62 compl.inox 1/2"	61,80
V137045	testa 61/62 compl.inox 3/4"	61,80
V137046	testa 61/62 inox 1"	71,30
V137047	testa 61/62 inox 1"1/4	71,30
V137502	riduttore per teste 1362	69,50
V137507	2 ganasce p inox 1"1/4 1375	28,90
V137535	phenix ii b 110 1/2a2	1.456,00
V137550	phenix iii 230v solo macchina	946,00
V137562	phenix iii 230v 1/2 - 1.1/4"	1.369,00
V137563	phenix iii 230v 1/2 - 2"	1.532,00
V160500	pettini 3/8" bspt dx	106,00
V160510	pettini 1/2"-3/4" bspt dx	106,00
V160511	pettini 1/2"-3/4" npt	115,00
V160520	pettini 1"-2" bspt dx	110,00
V160521	pettini 1"-2" npt	113,00
V160522	pettini 1"-2" bspp dx	157,00
V160525	pettini 1"-2" bspt sx	112,00
V161100	supp. x tubi 1615/17/18/40	337,00
V161500	pettini 1/2-3/4" bspt dx ar	278,00
V161505	pettini 1"-2" bspt dx ar	275,00
V162120	filiera da banco 2"	3.509,00

Cod.	Descrizione	€
V162140	filiera da banco 4"	7.030,00
V162150	testa univ. manuale 1/4-3/8"	562,00
V162151	testa univ. manuale 1/2-2"	624,00
V162152	testa automatica 2.1/2-4" bspt	939,00
V162153	testa automatica 2.1/2-4" npt	1.255,00
V162201	pettini 1/4-3/8" bspt dx	149,00
V162202	pettini 1/2-3/4" bspt dx	149,00
V162203	pettini 1-2" bspt dx	149,00
V162204	pettini 2.1/2-4" bspt dx	261,00
V162205	pettini 1/4-3/8" npt dx	170,00
V162207	pettini 1/2-3/4" npt dx	170,00
V162208	pettini 1-2" npt dx	170,00
V162209	pettini 2.1/2-4" npt dx	261,00
V162210	pettini m 8x1,25 iso dx	150,00
V162211	pettini m 10x1,5 iso dx	150,00
V162212	pettini m 12x1,75 iso dx	150,00
V162213	pettini m 14-16x2 iso dx	150,00
V162214	pettini m 18-22x2,5 iso dx	150,00
V162215	pettini m 24-27x3 iso dx	150,00
V162216	pettini m 30-33x3,5 iso dx	150,00
V162217	pettini m 36-39x4 iso dx	150,00
V162218	pettini m 42-45x4,5 iso dx	150,00
V162219	pettini m 48-52x4,5 iso dx	150,00
V162220	pettini 1/2-3/4" bspp dx	150,00
V162221	pettini 1-2" bspp dx	150,00
V162222	pettini 5/16" unc dx	150,00
V162223	pettini 3/8" unc dx	150,00
V162225	pettini 1/2" unc dx	150,00
V162226	pettini 5/8" unc dx	150,00
V162227	pettini 3/4" unc dx	150,00
V162228	pettini 7/8" unc dx	150,00
V162229	pettini 1" unc dx	150,00
V162230	pettini 1.1/4" unc dx	150,00
V162231	pettini 1.1/2" unc dx	150,00
V162232	pettini 2" unc dx	150,00
V162233	pettini 1/2-3/4" npsm dx	150,00
V162234	pettini 1-1.1/4" npsm dx	150,00
V162235	pettini 1.1/2-2" npsm dx	150,00
V162236	pettini 5/16" bsw dx	150,00
V162237	pettini 3/8" bsw dx	150,00
V162238	pettini 7/16" bsw dx	150,00
V162239	pettini 1/2" bsw dx	150,00
V162240	pettini 5/8" bsw dx	150,00
V162241	pettini 3/4" bsw dx	150,00
V162242	pettini 7/8" bsw dx	150,00
V162243	pettini 1" bsw dx	150,00
V162244	pettini 1.1/4" bsw dx	150,00
V162301	pettini 1/4-3/8" bspt hss dx	305,00
V162302	pettini 1/2-3/4" bspt hss dx	305,00
V162303	pettini 1-2" bspt hss dx	305,00
V162304	pettini 2.1/2-4" bspt hss dx	547,00
V162305	pettini 1/4-3/8" npt hss dx	326,00
V162307	pettini 1/2-3/4" npt hss dx	326,00
V162308	pettini 1-2" npt hss dx	326,00
V162309	pettini 2.1/2-4" npt hss dx	529,00
V162310	pettini m 8x1,25 iso hss dx	331,00
V162311	pettini m 10x1,5 iso hss dx	331,00
V162312	pettini m 12x1,75 iso hss dx	331,00
V162313	pettini m 14-16x2 iso hss dx	331,00
V162314	pettini m 18-22x2,5 iso hss dx	331,00

Cod.	Descrizione	€
V162315	pettini m 24-27x3 iso hss dx	331,00
V162316	pettini m 30-33x3,5 iso hss dx	331,00
V162317	pettini m 36-39x4 iso hss dx	331,00
V162318	pettini m 42-45x4,5 iso hss dx	331,00
V162319	pettini m 48-52x4,5 iso hss dx	331,00
V162336	pettini 5/16" bsw hss dx	331,00
V162337	pettini 3/8" bsw hss dx	331,00
V162338	pettini 7/16" bsw hss dx	331,00
V162339	pettini 1/2" bsw hss dx	331,00
V162340	pettini 5/8" bsw hss dx	331,00
V162341	pettini 3/4" bsw hss dx	331,00
V162342	pettini 7/8" bsw hss dx	331,00
V162343	pettini 1" bsw hss dx	331,00
V162344	pettini 1.1/4" bsw hss dx	331,00
V162400	scanaltrice 2-6"	1.500,00
V162420	adattatore scanaltrice per 162120	156,00
V162421	adattatore scanaltrice per ridgid 300	156,00
V162422	adattatore scanaltrice per 300c	156,00
V162423	adattatore scanaltrice per 535c	156,00
V162424	adattatore scanaltrice per 1620	156,00
V162425	adattatore scanaltrice per rems 2"	156,00
V162426	adattatore 2" virax 916/918/rem	366,00
V162430	adattatore scanaltrice per 162140	156,00
V162431	serie di pettini 1" scanaltrice	455,00
V162432	serie di pettini 1.1/2" scanaltrice	455,00
V162433	serie di pettini 2-6" scanaltrice	455,00
V162450	porta-nipples 1/2"	196,00
V162451	porta-nipples 3/4"	196,00
V162452	porta-nipples 1"	196,00
V162453	porta-nipples 1.1/4"	272,00
V162454	porta-nipples 1.1/2"	272,00
V162455	porta-nipples 2"	310,00
V162456	porta-nipples 2.1/2"	366,00
V162457	porta-nipples 3"	370,00
V162458	porta-nipples 3.1/2"	399,00
V162459	porta-nipples 4"	543,00
V162460	carrello per filiera da banco 2"	457,00
V162461	carrello per filiera da banco 4"	513,00
V162470	rotella acciaio per 1621	21,20
V162471	rotella inox per 1621	43,00
V162501	pettini 2"1/2-4" bspt dx ar	428,00
V162502	filiera 2"1/2a4+adatt. 1615	3.972,00
V162510	kit adattatore 1615	214,00
V200010	fissatubo n 1 8-30	32,20
V200020	fissatubo n 2 20-60	53,80
V200200	morsa griffe 2002 n o	121,00
V200201	guida montata o	32,90
V200202	2 ganasce inferiori 0 et 1	15,80
V200210	morsa griffe 2002 n 1	183,00
V200211	guida montata 1	41,00
V200220	morsa griffe 2002 n 2	292,00
V200221	guida montata 2	52,30
V200222	2 ganasce inferiori 2	26,00
V200230	morsa griffe 2002 n 3	669,00
V200231	guida montata 3	77,10
V200340	morsa a catena 2003 4	258,00
V200341	ganasce morsa 2003 4	35,60
V200342	catena completa 2003 4	177,00
V200343	catena per 2003 4	94,10
V200350	morsa a catena 2003 5	1.368,00

Cod.	Descrizione	€
V200351	serie 4 ganasce per 2003 5	140,00
V200352	doppia catena 2003 5	617,00
V200410	morsa parallela 105 2004	253,00
V200411	base girevole 105 2004	35,50
V200412	morsa parallela 125 2004	296,00
V200413	base girevole 125 2004	40,20
V200415	morsa parallela 150 2004	396,00
V200416	base girevole 150 2004	46,10
V200500	banco pieghevole portat.	298,00
V200900	tavolo da montaggio 2009	479,00
V200905	tavolo eco 50 2009/5	379,00
V200910	tavolo montaggio 108 x 64	247,00
V201202	tavolo per idraulico 2012/2	249,00
V210103	rotelle ferro 10a90	17,20
V210110	tagliatubi 2101/1	91,10
V210120	tagliatubi 2101/2	116,00
V210121	5 rotelle ferro 2101/2-3	71,40
V210122	5 rotelle ghisa 2101/2-3	112,00
V210123	5 rotelle acciaio inox	147,00
V210125	tagliatubi inox 2101/2	154,00
V210130	tagliatubi 2101/3	174,00
V210141	5 rotelle ferro 2101/44/6	103,00
V210142	5 rotelle ghisa 2101/44/6	161,00
V210145	tagliatubi 2101/4	315,00
V210165	tagliatubi 2101/6	516,00
V210210	tagliatubi 2102/1	578,00
V210211	5 rotelle ghisa 210210	84,70
V210220	tagliatubi 2102/2	886,00
V210221	5 rotelle ghisa 210220	106,00
V210250	tagliatubi ghisa 2102/5	492,00
V210251	5 rotelle ghisa 2102/5	147,00
V210260	tagliatubi 2102/6 150	649,00
V210261	5 rotelle ghisa per 210260	112,00
V210265	tagliatubi 2102/6 300	997,00
V210266	5 rotelle ghisa per 210265	134,00
V210310	mini tagliatubi 16 2103	22,20
V210312	mini tagliatubi 28 2103	26,00
V210320	tagliatubi 2103/c28	26,60
V210335	tagliatubi 2103/c 42	75,40
V210350	10 rotelle rame 16 a 60	65,10
V210352	rotella rame 4 a 70	8,84
V210355	5 rotelle rame 210305	105,00
V210360	10 rotelle inox 16 a 54	129,00
V210365	5 rotelle inox 210370	59,70
V210390	tagliatubi 2103/m60	62,60
V210392	tagliatubi 2103/m60 inox	84,50
V210443	tagliatubo zr 35 rame	60,80
V210451	tagliatubi ct 67 rame	146,00
V210453	rotella di ric. 210451 1 pz	9,12
V210471	tagliatubo zr 35 inox	60,80
V210487	tagliatubo zr 35 plastica	60,80
V210488	10 rotelle tagl. zr35 plastica	86,10
V210493	tagliatubi ct 65 plastica	146,00
V210495	rotella di ric. 210493 1 pz	9,88
V210610	tagliatubi plastica 2106/40	73,00
V210611	5 rotelle plastica 2106/40	64,10
V210621	5 rotelle plastica 2106/1/2	78,50
V210630	tagliatubi plastica 2106/2	315,00
V210631	10 rotelle per multistrato	79,10
V210636	5 rotelle plastica 210635	72,00

Cod.	Descrizione	€
V211001	5 rotelle acciaio 211025/30	639,00
V211401	lama + cremagliera 211426	37,40
V211402	lama di ricambio 211442	38,30
V211403	lama di ricambio 211463	60,10
V211426	tagliatubi pe 26 2114	49,70
V211442	tagliatubi pe 42 2114	66,80
V211463	tagliatubi pe 63 2114	147,00
V211501	lama tagliatubi pehd d 125	302,00
V211502	lama tagliatubi pehd d 225	686,00
V211503	lama tagliatubi pehd d323,8	1.793,00
V211512	tagliatubi pehd d ext 125	937,00
V211522	tagliatubi pehd d ext 225	1.559,00
V211532	tagliatubi pehd d ext 315	3.952,00
V211627	tagliaguaine passo 2,7	43,40
V211628	esposit. 8x211627+8x211640	624,00
V211640	tagliaguaine passo 4,0	43,40
V214022	esp. 15pz tagliatubi pc 28	312,00
V214025	tagliatubi pc 26	19,60
V214026	tagliatubi vrac pc28	20,80
V214028	tagliatubi plaq pc28	21,50
V214040	tagliatubi plastica pc40	76,90
V214041	lama pc 40	33,20
V214042	sbavatore per pc 40	11,70
V214060	esposit. 6 tagliatubi pc40	462,00
V214087	espositore 6 pc40 + 12 zr 32	992,00
V214099	coupe tube plast. pc40	21,70
V215042	cesoia pc42 new	76,60
V215060	espositore n. 6 pc42 new	460,00
V220305	asta montaggio 26x34 500	41,80
V220308	asta montaggio 26x34 800	43,00
V220310	asta montaggio 26x34 1000	52,60
V220315	asta 33x42x500 con guida	46,90
V220318	asta 33x42x800 con guida	49,60
V220320	asta 33x42x1000 con guida	64,60
V220410	nottolino 2204/2/3/4	37,10
V220420	chiave 3/8 a 1 2204/2	45,70
V220425	chiave 3/8a1 con cricchetto	62,40
V220430	chiave 2204/3	69,10
V220435	chiave + cricchetto 2204/3	100,00
V220460	chiave 3/8 1/2 3/4 2204/6	20,40
V220465	chiave 3/8 a 1"1/4 2204/6	24,20
V220610	squadra a flangia 2206/35	35,50
V220620	squadra a flangia 2206/50	42,60
V220630	squadra pieghevole 2206/3	24,10
V220640	squadra dritta 500mm 2206/4	25,50
V220900	albero portasega 3/8x1 2209	18,80
V220901	alb. portasega 1 1/4x2 2209	37,00
V220902	boccola montaggio alb. 2209	78,70
V220903	pta trapano pilota 2209	14,50
V220904	cono morsa n°2 pr 6 pan 9mm	78,30
V220906	cofanetto 12 seghe campana	241,00
V220907	cofanetto 9 seghe campana	193,00
V220908	cofanetto 5 seghe campana	96,90
V220909	sega campana 9/16" 14,3mm	11,20
V220910	sega campana 5/8 " 15,9mm	11,20
V220911	sega campana 11/16" 17,5mm	11,20
V220912	sega campana 3/4 " 19 mm	11,20
V220913	sega campana 13/16" 20,6mm	11,20
V220914	sega campana 7/8 " 22,2mm	11,20
V220915	sega campana 15/16" 23,8mm	11,20

Cod.	Descrizione	€
V220916	sega campana 1" 25,4mm	11,90
V220917	sega campana 1" 1/16 27 mm	11,90
V220918	sega campana 1" 1/8 28,6mm	11,90
V220919	sega campana 1" 3/16 30,2mm	11,90
V220920	sega campana 1" 1/4 31,7mm	13,50
V220921	sega campana 1" 5/16 33,3mm	13,50
V220922	sega campana 1" 3/8 34,9mm	13,50
V220923	sega campana 1" 7/16 36,5mm	16,30
V220924	sega campana 1" 1/2 38,1mm	16,30
V220925	sega campana 1" 9/16 39,7mm	16,30
V220926	sega campana 1" 5/8 41,3mm	16,30
V220927	sega campana 1" 11/16 42,9mm	16,30
V220928	sega campana 1" 3/4 44,4mm	18,20
V220929	sega campana 1" 13/16 46 mm	18,20
V220930	sega campana 1" 7/8 47,6mm	18,20
V220932	sega campana 2" 50,8mm	18,20
V220933	sega campana 2" 1/16 52,4mm	22,00
V220934	sega campana 2" 1/8 54 mm	35,20
V220936	sega campana 2" 1/4 57,1mm	22,00
V220937	sega campana 2" 5/16 58,7mm	22,50
V220938	sega campana 2" 3/8 60,3mm	22,50
V220940	sega campana 2" 1/2 63,5mm	23,80
V220941	sega campana 2" 9/16 65,1mm	23,80
V220942	sega campana 2" 5/8 66,7mm	24,90
V220944	sega campana 2" 3/4 69,8mm	24,90
V220946	sega campana 2" 7/8 73 mm	27,20
V220948	sega campana 3" 76,2mm	27,20
V220950	sega campana 3" 1/8 79,4mm	29,10
V220952	sega campana 3" 1/4 82,5mm	30,20
V220954	sega campana 3" 3/8 85,7mm	31,80
V220956	sega campana 3" 1/2 88,9mm	31,80
V220958	sega campana 3" 5/8 92,1mm	33,20
V220960	sega campana 3" 3/4 95,2mm	34,10
V220962	sega campana 3" 7/8 98,4mm	34,60
V220964	sega campana 4" 101,6mm	36,30
V220966	sega campana 4" 1/8 104,8mm	36,30
V220968	sega campana 4" 1/4 107,9mm	38,60
V220970	sega campana 4" 3/8 111,1mm	40,00
V220972	sega campana 4" 1/2 114,3mm	45,00
V220976	sega campana 4" 3/4 120,6mm	47,50
V220980	sega campana 5" 127 mm	48,50
V220988	sega campana 5" 1/2 139,7mm	57,50
V220996	sega campana 6" 152,4mm	71,70
V221070	congelatore siberia	2.363,00
V221071	testina 2" per siberia	179,00
V221072	2 adattatori 1/2 a 1 1/4	118,00
V221073	2 adattatori 1/8" a 3/8"	118,00
V221074	vaporizzatore	5,48
V221079	cinghia di attacco	15,70
V221099	congelatubi siberia con adattatore sino 2"	2.435,00
V221115	fustellatrice da 15 2211	34,50
V221119	fustellatrice da 19 2211	36,40
V221120	fustellatrice da 20 2211	36,80
V221123	fustellatrice da 23 2211	41,20
V221128	fustellatrice da 28 2211	45,30
V221131	fustellatrice da 31 2211	46,10
V221132	fustellatrice da 32 2211	52,00
V221135	fustellatrice da 35 2211	62,10
V221137	fustellatrice da 37 2211	64,00
V221147	fustellatrice da 47 2211	105,00

Cod.	Descrizione	€
V221220	sbavatore completo 2212/2	312,00
V221242	sbavatore a matita	9,37
V221250	sbavatore a botte int/est rame	32,90
V221251	sbavatore int-esterno 8-35	66,50
V221252	sbavatore int-esterno 12-54	120,00
V221261	sbavatore	27,40
V221265	confezione 5 lame sbavatore rame e pvc	23,50
V221266	confezione 5 lame inox	31,00
V221500	sbavatore	204,00
V221501	lama con contro lama	44,30
V221601	fresa diamantata ø 6x30 mm	8,99
V221602	fresa diamantata ø 8x30 mm	9,28
V221605	fresa diamantata ø 16x35 mm	16,40
V221606	fresa diamantata ø 18x35 mm	17,60
V221607	fresa diamantata ø 22x35 mm	20,70
V221609	fresa diamantata ø 27x35 mm	22,60
V221610	fresa diamantata ø 32x35 mm	31,30
V221611	fresa diamantata ø 35x35 mm	32,90
V221613	fresa diamantata ø 40x35 mm	35,40
V221614	fresa diamantata ø 50x35 mm	44,10
V221617	fresa diam. diametro 68x35mm	55,60
V221630	guida di foratura per fresa trapano ad acqua	56,50
V221701	punta diamantata ø 6x70 mm	38,70
V221702	punta diamantata ø 8x70 mm	43,00
V221703	punta diamantata ø 10x70 mm	45,10
V221704	punta diamantata ø 12x70 mm	51,60
V221710	corpo della punta	21,50
V221711	guida di foratura per punta diamantata ad acqua	56,60
V221712	testa ad acqua	172,00
V221714	cofanetto con 4 punte diam. 6-8-10-12 mm	386,00
V222201	5 lame raschiatore 2222	218,00
V240101	1 l olio martinetti idraulici	14,50
V240102	cartone da 12 bidoni	169,00
V240103	treppie.fo 2402 2408/1/2 98	191,00
V240105	treppiede 2402/2 2408/2 98	288,00
V240106	treppiede 2408/3	318,00
V240107	treppiede 2408/1/2 fo	243,00
V240110	rullo circ fo 2408/1	89,20
V240111	rullo circ fc 2408/1	56,30
V240113	rullo fa e ar 2402/1	45,00
V240114	carrello f.o.	110,00
V240115	carrello fc 2402/2 2408	72,00
V240116	rullo 2 1/2 2402/2	75,20
V240117	rullo ci 2 1/2x4 2402 2408	113,00
V240118	rullo fo martinet. 2 2402/2	123,00
V240119	rullo fa e ar 2402/2	58,00
V240120	carrello fa 2408/3	113,00
V240122	forma gas 2402/2 2"1/2	659,00
V240123	forma gas 2402/2 3"	872,00
V240124	zoccolo mini 2402/2 3"1/2	388,00
V240125	zoccolo mini 2402/2 4"	398,00
V240126	cassa in legno 2402/1	354,00
V240127	cassa in legno 2402/2	374,00
V240128	cassa vuota elet/fabbr ferr	398,00
V240129	cassa vuota 2 1/2 2402/2	205,00
V240130	cassa vuota 4 2402/2	263,00
V240141	forma 3/8 r 40 2402/2408	16,50
V240142	forma 1/2 r 50 2402/2408	17,10
V240143	forma 3/4 r 65 2402/2408	18,20
V240144	forma 1 r100 2402/2408	30,70

Cod.	Descrizione	€
V240145	forma 1 1/4 r135 2402/2408	47,70
V240146	forma 1 1/2 r160 2402/2408	60,90
V240147	forma 2 r210 2402/2408	96,50
V240148	forma 2 1/2 r350 2402/2408	366,00
V240149	forma 3 r400 2402/2408	462,00
V240151	forma 3/8 r 70 2402/2408	28,50
V240152	forma 1/2 r 85 2402/2408	32,90
V240153	forma 3/4 r110 2402/2408	37,40
V240154	forma 1 r135 2402/2408	45,00
V240155	forma 1 1/4 r170 2402/2408	56,50
V240156	forma 1 1/2 r200 2402/2408	64,40
V240160	forma fabbro fer 12 2402/08	99,20
V240161	forma fabbro fer 13 2402/08	92,10
V240162	forma fabbro fer 14 2402/08	94,10
V240163	forma fabbro fer 15 2402/08	93,80
V240164	forma fabbro fer 16 2402/08	101,00
V240165	forma fabbro fer 18 2402/08	101,00
V240166	forma fabbro fer 20 2402/08	138,00
V240167	forma fabbro fer 22 2402/08	151,00
V240168	forma fabbro fer 25 2402/08	161,00
V240169	forma fabbro fer 28 2402/08	171,00
V240170	forma fabbro fer 30 2402/08	187,00
V240171	forma fabbro fer 32 2402/08	188,00
V240172	forma fabbro fer 35 2402/08	278,00
V240173	forma fabbro fer 38 2402/08	275,00
V240174	forma fabbro fer 40 2402/08	283,00
V240175	forma fabbro fer 45 2402/08	401,00
V240176	forma fabbro fer 50 2402/08	1.061,00
V240177	forma per multistrato d 40	141,00
V240178	forma per multistrato d 50	212,00
V240179	forma per multistrato d 63	280,00
V240185	2 rulli forme ms 40/50/63	212,00
V240186	cassa legno 2408	521,00
V240188	cassa curvatubi s/f 2408/3	639,00
V240190	disp curvatura 180°senza ut	1.160,00
V240191	forma + 2 rulli 180 3/8	280,00
V240192	forma + 2 rulli 180 1/2	288,00
V240193	forma + 2 rulli 180 3/4	300,00
V240194	forma + 2 rulli 180 1	329,00
V240195	forma + 2 rulli 180 1"1/4	413,00
V240196	forma + 2 rulli 180 1"1/2	462,00
V240197	forma + 2 rulli 180 2	526,00
V240200	manico martinetto 2402/1/2	28,20
V240201	martinetto manuale 2402/1	946,00
V240202	martinetto manuale 2402/2	961,00
V240203	martinetto manuale 2402/3	1.813,00
V240204	prolunga manico 2402	32,50
V240206	sopra elev. martin 2p3"2402	26,30
V240207	testa martinetto 2 x 3"	151,00
V240208	prolunga pistone 4" 2402/2	135,00
V240210	fiancata aperta tubi gas/1	410,00
V240211	paio fiancate scorrev.1"1/4	227,00
V240216	fianc.apert x tubi gas /2	601,00
V240217	paio fiancate scorrevoli /2	273,00
V240218	fianc.alta resist.infer. /2	164,00
V240219	fianc.alta resist.sup. /2	178,00
V240220	fianc.inferiore 2"1/2 /2	472,00
V240221	fiancata superiore 2"1/2 /2	497,00
V240222	fianc.inf 2"1/2-4" x 2402/08	728,00
V240223	fianc.sup 2"1/2-4 x 2402/08	470,00

Cod.	Descrizione	€
V240225	paio fianc.scorrv.el.36/48	489,00
V240226	paio fianc.scorrv.ferraio	385,00
V240228	fianc.artic.3/8"-3" 2408/3	1.145,00
V240233	curvatubi 3/8a1 1/4 fc cb	1.527,00
V240241	curvatubi 3/8 a 2 hr cb	2.047,00
V240242	curvatubi 3/8 a 2 fo cb	2.299,00
V240243	curvatubi 3/8 a 2 fc cb	1.467,00
V240248	curvatubi option2 1/2 a4 hr	3.342,00
V240252	curvatubi 3/8 a 3 hr cb	3.778,00
V240279	curvat.ferr v2 fc s/forme	1.837,00
V240801	martin.eletrr 220v 2408/1	2.479,00
V240802	martin.eletrr 220v 2408/2	2.477,00
V240803	martin.eletrr 220v 2408/3	3.430,00
V240811	fine corsa fase 2408/1/2	263,00
V240841	curvatubi 3/8a2 220 hr cb	3.152,00
V240842	curvatubi 3/8a2 220 fo cb	2.973,00
V240843	curvatubi 3/8a2 220 fc cb	2.825,00
V240851	curvatubi 3/8a4 220 hr cb	7.272,00
V240852	curvatubi 3/8a3 220 hr cb	5.487,00
V240895	curvat. 3/8-2" 220 hr cb gas	4.447,00
V250000	balestra nuda nc	175,00
V250001	fiancata+controforma 10-16 mm	25,10
V250002	fiancata+controforma 18-22 mm	25,60
V250003	fiancata+controforma 26-32 mm	135,00
V250004	cofanetto per curvatubi a balestra	45,00
V250010	forma 10 mm raggio 31 per curvatubi	10,00
V250012	forma 12 mm raggio 34 per curvatubi	10,00
V250014	forma 14 mm raggio 40 per curvatubi	10,60
V250015	forma 15 mm raggio 40 per curvatubi	24,60
V250016	forma 16 mm raggio 49 per curvatubi	11,10
V250018	forma 18 mm raggio 72 per curvatubi	11,80
V250020	forma 20 mm raggio 80 per curvatubi	12,00
V250022	forma 22 mm raggio 88 per curvatubi	13,20
V250026	forma 26 mm raggio 95 per curvatubi	148,00
V250032	forma 32 mm raggio 114 per curvatubi	186,00
V250050	forma 3/8" raggio 30 per curvatubi	21,90
V250051	forma 1/2" raggio 40 per curvatubi	21,90
V250052	forma 5/8" raggio 50 per curvatubi	22,10
V250053	forma 3/4" raggio 80 per curvatubi	27,30
V250054	forma 7/8" raggio 90 per curvatubi	27,30
V250060	curvatubi 10-12-15-18-22 hh	320,00
V250065	curvatubi 10-12-14-16-18-20-22 mm	350,00
V250080	curvatubi mc 16-18-20-26-32	757,00
V250095	curvatubi 3/8-1/2-5/8-3/4-7/8	350,00
V250100	curvatubi a balestra 10-22	300,00
V250101	curv.balest.10 12 15 18 22	278,00
V250102	curvatubi a balestra 18+22	239,00
V250103	curv. a balestra 3/8"a7/8"	329,00
V250104	curv.balestra 16-20-26	326,00
V250130	fiancata+controforma 10-16 mm	50,60
V250131	fiancata+controforma 18-24 mm	50,10
V250132	fiancata + controforma 26 mm	54,30
V250137	forma da 16 mm	31,40
V250139	forma da 20 mm	38,80
V250142	forma da 26 mm	47,90
V250148	balestra nuda nm	203,00
V250151	curv.bales.ms14-16-18-20-26	329,00
V250159	forma da 15 senza vite	31,40
V250160	forma da 10 senza vite	23,10
V250161	forma da 12 senza vite	23,70

Cod.	Descrizione	€
V250162	forma da 14 senza vite	24,20
V250163	forma da 16 senza vite	31,40
V250164	forma da 18 senza vite	34,10
V250165	forma da 20 senza vite	38,80
V250166	forma da 22 senza vite	41,50
V250167	forma da 24 senza vite	46,40
V250168	forma da 26 senza vite	51,30
V250170	forma da 3/8" senza vite	23,10
V250171	forma da 1/2" senza vite	23,10
V250172	forma da 5/8" senza vite	30,50
V250173	forma da 3/4" senza vite	32,90
V250174	forma da 7/8" senza vite	41,00
V250200	corpo macchina 2502	214,00
V250201	guida avanzam. rapido 2502	124,00
V250203	zoccolo 2502	44,40
V250205	elemento terminale 8-18	24,80
V250206	elemento terminale 15-22	29,20
V250208	broccia per bariletto 2502	9,21
V250210	slitta 8x10x20x22 2502	58,00
V250211	bariletto 8x10x20x22 2502	48,60
V250212	slitta 12x14x16x18 2502	58,20
V250213	bariletto 12x14x16x18 2502	48,40
V250214	slitta 12x15x18x22 2502	53,60
V250215	bariletto 12x15x18x22 2502	49,10
V250216	slitta 5/16-3/8-7/8 2502	69,00
V250217	bariletto 5/16-3/8-7/8	57,20
V250218	slitta 1/2-5/8-3/4 2502	69,80
V250219	bariletto 1/2-5/8-3/4 2502	57,20
V250221	forma d 8 universale	35,10
V250222	forma d 10 univers	39,50
V250223	forma d 12 univers	43,20
V250224	forma d 14 univers	51,30
V250225	forma d 15 univers	54,80
V250226	forma d 16 univers	59,40
V250227	forma d 18 univers	69,50
V250228	forma d 20 univers	75,90
V250229	forma d 22 univers	96,80
V250232	forma d 10 standard	38,80
V250233	forma d 12 standard	43,20
V250234	forma d 14 standard	50,60
V250235	forma d 15 standard	54,00
V250236	forma d 16 standard	59,70
V250237	forma d 18 standard	68,80
V250238	forma d 20 standard	76,60
V250239	forma d 22 standard	96,50
V250241	forma d 5/16 universale	44,20
V250242	forma d 3/8 universale	47,90
V250243	forma d 1/2	58,20
V250244	forma d 5/8	71,50
V250245	forma d 3/4	96,00
V250246	forma d 7/8	116,00
V250251	forma 8 concent. 250221	46,40
V250252	forma concentrica d10 /22	60,20
V250253	forma concentrica d12 /23	71,50
V250254	forma concentrica d14 /24	81,50
V250255	forma concentrica d15 /25	96,80
V250256	forme 16 concent. 250226	98,00
V250262	forma 10 concent. 250232	52,80
V250263	forma 12 concent. 250233	60,20
V250264	forma 14 concent. 250234	71,50

Cod.	Descrizione	€
V250265	forma 15 concent. 250235	83,00
V250266	forme 16 concent. 250236	82,10
V250267	forme 18 concent. 250237	98,00
V250270	curvat. da banco con slitta	430,00
V250271	curvat.rame confez. 8-22	796,00
V250272	curvatubi rame conf. 10-22	757,00
V250273	curv.rame conf.12-15-18-22	813,00
V250274	curvatubi rame conf. 8-22	796,00
V250275	gs 10 22	745,00
V250280	curv.rame cass. 5/16"-7/8"	725,00
V250281	curvat.rame bu 8-22	747,00
V250282	curvat.rame bu 10-22	703,00
V250283	curvat.rame 12x22 b av15	641,00
V250284	curvatubi rame bs 8-22	727,00
V250285	curvatubi rame bs 10-22	718,00
V250286	curvatubi rame 12-22 b rc	659,00
V250401	attr. x battere flange /14	137,00
V250402	a b c l avec 15 2504/22	204,00
V250403	attr. x battere flange /22	188,00
V250411	matrice 90 per 2504/14	84,80
V250412	matrice 90 con 15 2504/22	97,50
V250413	matrice 90 per 2504/22	97,80
V250414	matrice 90 per 2504/40	260,00
V250421	mandrino 8x14 per 2504/14	13,50
V250422	mandrino 10 per 2504/14	12,00
V250423	mandrino 12 2504/14	11,80
V250431	mandrino 10x18 per 2504/22	17,40
V250432	mandrino 12x20 per 2504/22	18,10
V250433	mandrino 14x22 per 2504/22	17,90
V250434	mandrino 15x22 per 2504/22	23,00
V250435	mandrino 16 per 2504/22	14,70
V250441	sagomatrice 90 x 2504/14	13,60
V250442	sagomatrice 90 2504/22	19,80
V250443	sagomatrice 90 2504/40	49,40
V250447	sagomatrice 60 2504/22	20,20
V250580	flang.45° frigor d1/8"-3/4"	160,00
V250620	allargatubi	251,00
V251010	molla curv estern rame 8x10	8,64
V251012	molla curv ester.rame 10x12	9,32
V251014	molla curv ester.rame 12x14	11,20
V251015	molla curv ester.rame 13x15	12,50
V251016	molla curv ester.rame 14x16	13,10
V251018	molla curv ester.rame 16x18	15,10
V251020	molla curv ester.rame 18x20	17,60
V251022	molla curv ester.rame 20x22	19,90
V251042	molla curv intern 9/1100	9,16
V251044	molla curv intern 11/1100	9,93
V251046	molla curv intern 13/1100	10,70
V251048	molla curv intern 15/1100	12,20
V251050	molla curv intern 17/1100	13,70
V251052	molla curv intern 19/1100	15,20
V251106	pinza x curvare 6x1	54,60
V251108	pinza per curvare 2511 8x1	54,40
V251110	pinza per curvare 2511 10x1	59,60
V251112	pinza per curvare 2511 12x1	62,10
V251114	pinza per curvare 2511 14x1	85,00
V251115	pinza per curvare 2511 15x1	84,50
V251116	pinza per curvare 2511 16x1	86,70
V251118	pinza per curvare 2511 18x1	118,00
V251121	pinza per curvare 1/4"	65,80

Cod.	Descrizione	€
V251122	pinza per curvare 5/16"	69,60
V251123	pinza per curvare 2511 3/8"	77,20
V251124	pinza per curvare 1/2"	90,00
V251125	pinza per curvare 2511 5/8"	124,00
V251408	pinza x curvare alu 8x1	69,10
V251410	pinza x curvare alu 10x1	73,40
V251412	pinza x curvare alu 12x1	67,80
V251414	pinza x curvare alu 14x1	74,30
V251415	pinza x curvare alu 15x1	103,00
V251416	pinza x curv. alu 16x1	105,00
V251800	curvat.14,4v 12-14-16-18-22	1.836,00
V251802	curvat. cof.12-14-16-18-22	1.709,00
V251803	curvatubi in cassetta	1.354,00
V251805	curvatubi 14,4v 12-15-18-22	1.633,00
V251806	curvat.16-20-26-32 multistr	1.878,00
V251807	curvat. conf.12-15-18-22	1.570,00
V251808	curvat.230v 16-20-26-32 ms	1.697,00
V251809	treppiedi eurostem 98	205,00
V251810	forma 10 r 40 2518	144,00
V251812	forma 12 r 45 2518	79,90
V251814	forma 14 r 50 2518	95,10
V251815	forma 15 r 55 2518	110,00
V251816	forma 16 r 60 2518	123,00
V251818	forma 18 r 70 2518	137,00
V251820	forma 20 r 77 2518	197,00
V251822	forma 22 r 77 2518	149,00
V251825	forma 25 r 98	238,00
V251826	forma 26 r98 multistrato	246,00
V251828	forma 28 r 98 2518	219,00
V251829	forma 28 r112 2518	235,00
V251831	forma 32 r110 multistrato	267,00
V251832	controforma 12 et 15 2518	40,20
V251833	contro forma 14 et 16 2518	40,20
V251834	contro forma 18 et 22 2518	40,20
V251835	forma rp 12 r 75 2518	126,00
V251836	forma rp 14 r 80 2518	150,00
V251837	forma rp 16 r 90 2518	194,00
V251838	forma rp 18 r105 2518	216,00
V251839	forma rp 22 r120 2518	238,00
V251841	batterie 12v 1,3ah 2518	162,00
V251842	carica batt. 230/14,4v 1,7	206,00
V251843	batteria 14,4v 1,7ah 2518	157,00
V251844	carica batt viper m20+ 253250	120,00
V251845	curvatubi 14,4v 15-22-28	1.817,00
V251846	curvatubi 14,4v 15-18-22	1.735,00
V251847	curvatubi 230v 15-22-28	1.766,00
V251848	curvatubi 230v 15-18-22	1.559,00
V251850	curvat. 1/2-5/8-3/4-7/8	1.814,00
V251852	curvat.230 1/2-5/8-3/4-7/8	1.729,00
V251860	forma 3/8" r40 2518	157,00
V251863	forma 1/2" r45 2518	96,70
V251866	forma 5/8" r55 2518	148,00
V251869	forma 3/4" r70 2518	166,00
V251872	forma 7/8" r77 2518	180,00
V251879	forma 1"1/8 r98 2518	265,00
V251882	controforma 1/2"- 5/8"	53,50
V251883	controforma 3/4"- 7/8"	48,60
V251910	utensile 10 2519	144,00
V251912	forma 12 2519	101,00
V251914	forma 14 2519	97,00

Cod.	Descrizione	€
V251915	forma 15 2519	112,00
V251916	forma 16 2519	125,00
V251918	forma 18 2519	140,00
V251920	utensile 20 2519	188,00
V251922	forma 22 2519	152,00
V251925	utensile 25 2519	274,00
V251928	utensile 28 2519	242,00
V251929	utensile inox d28x1,2 2519	287,00
V251932	controforma 12 + 15 2519	54,80
V251933	controforma 14 + 16 2519	84,80
V251934	controforma 18 + 22 2519	84,80
V252600	pinza nuda x imbutire 2526	216,00
V252601	testina espansore 8 2526	63,70
V252602	testina espansore 10 2526	63,70
V252603	testina espansore 12 2526	63,70
V252604	testina espansore 14 2526	63,70
V252605	testina espansore 15 2526	63,70
V252606	testina espansore 16 2526	63,70
V252607	testina espansore 18 2526	63,70
V252608	testina espansore 20 2526	63,70
V252609	testina espansore 22 2526	63,70
V252610	testina espansore 25 2526	68,30
V252611	testina espansore 28 2526	79,30
V252612	testina espansore 32 2526	79,30
V252613	testina espansore 35 2526	87,30
V252614	testina espansore 36 2526	87,30
V252615	testina espansore 40 2526	95,20
V252616	testina espansore 42 2526	118,00
V252622	testina espansore 3/8 2526	63,70
V252623	testina espansore 1/2 2526	63,70
V252624	testina espansore 5/8 2526	63,70
V252625	testina espansore 3/4 2526	63,70
V252626	testina espansore 7/8 2526	63,70
V252627	testina espansore 1 2526	63,70
V252628	testina espansore 1"1/8	79,30
V252632	testina espansore 1"1/4	79,30
V252633	testina espansore 1 3/8"	125,00
V252634	testina espansore 1.1/2"	135,00
V252635	testina espansore 1.5/8"	166,00
V252637	cofanet.5utensili 3/8-7/8"	366,00
V252640	cassetta + pinza nuda	236,00
V252641	casset 5utensili 12-22	312,00
V252642	casset. 4 utensili 12-22	279,00
V252643	casset. 3 utensili 15 22 28	261,00
V252644	casset. 7 utensili 12-32	382,00
V252645	cassetta 1/2-5/8-3/4-3/8	388,00
V252651	casset.6 utens. 3/8"-1"1/8"	407,00
V252654	outil a emboit. 14 sans marque	6,96
V252656	outil a emboit.16 sans marque	6,32
V252657	outil a emboit.18 sans marque	6,96
V252659	outil a emboit.22 sans marque	6,96
V252661	outil a emboit.28 sans marque	7,17
V252665	utens.rame ricotto 22x1,5	84,00
V252667	utens.rame ricotto 28x1,5	101,00
V252668	utens.rame ricotto 35x1,5	113,00
V252669	utens.rame ricotto 42x1,5	166,00
V252679	cofan.utens.12-15-18-22-28	352,00
V252681	cofanetto 7 utensili 3/8 a 1 1/8"	263,00
V252701	punta per forare 2527	175,00
V252702	pinza 2527	42,50

Cod.	Descrizione	€
V252703	nottolino 2527	62,30
V252710	utensili complementari 10	105,00
V252711	utensili complementari 12	108,00
V252712	utensili complementari 14	120,00
V252713	utensili complementari 15	120,00
V252714	utensili complementari 16	120,00
V252715	utensili complementari 18	135,00
V252716	utensili complementari 20	146,00
V252717	utensili complementari 22	146,00
V252719	utensili complementari 28	181,00
V252720	utensili complementari 32	211,00
V252721	utensili complementari 35	216,00
V252723	utensili complementari 40	227,00
V252724	utensili complementari 42	236,00
V252730	cass. 5 utensili 12-22	646,00
V252801	punta per forare	170,00
V252802	portautensili 2528	255,00
V252803	motore revers.220v 2528	492,00
V252804	ingranaggio a 6x lati	19,00
V252810	attrezzo 10 2528	75,90
V252812	attrezzo 12 2528	76,90
V252814	attrezzo 14 2528	77,10
V252815	attrezzo 15 2528	77,10
V252816	attrezzo 16 2528	77,10
V252818	attrezzo 18 2528	77,40
V252820	attrezzo 20 2528	77,40
V252822	attrezzo 22 2528	77,40
V252830	cassetta 5 utensili 2528	935,00
V252860	attrezzo 3/8 2528	81,30
V252861	attrezzo 1/2 2528	81,30
V252862	attrezzo 5/8 2528	82,50
V252863	attrezzo 3/4 2528	82,50
V252864	attrezzo 7/8 2528	82,50
V252880	attr.innesti 12-22 5 s/m	661,00
V252883	attr.innesti 3/8-7/8 5 s/m	680,00
V252900	viper i 10 nuda in cofanet.	837,00
V252902	inserti th 14	90,00
V252903	inserti th 15	90,00
V252904	inserti th 16	90,00
V252905	inserti th 17	90,00
V252906	inserti th 18	90,00
V252907	inserti th 20	90,00
V252908	inserti th 25	90,00
V252909	inserti th 26	90,00
V252911	inserti th 32	90,00
V252915	inserti u 16	89,90
V252916	inserti u 18	89,90
V252917	inserti u 20	89,90
V252918	inserti u 25	89,90
V252919	inserti u 32	89,90
V252923	batteria 12v 2ah ni-cd	148,00
V252926	carica bat.1h 220v ni-cd/mh	176,00
V252932	batteria 14,4v 2,6ah ni-mh	245,00
V252939	valigia per 6 inserti	23,20
V252942	inserti h 14	89,90
V252943	inserti h 16	89,90
V252944	inserti h 17	89,90
V252945	inserti h 18	89,90
V252946	inserti h 20	89,90
V252947	inserti h 25	89,90

Cod.	Descrizione	€
V252948	inserti h 26	89,90
V252949	inserti h 32	89,90
V252951	inserti m 12	93,90
V252952	inserti m 15	93,90
V252953	inserti m 18	93,90
V252954	inserti m 22	93,90
V252955	inserti m 28	93,90
V252956	inserti m 14	93,90
V252957	inserti m 16	93,90
V252961	inserti v 12	96,90
V252962	inserti v 15	96,90
V252963	inserti v 18	96,90
V252964	inserti v 22	96,90
V252965	inserti v 28	96,90
V252966	inserti v 14	96,90
V252967	inserti v 16	96,90
V252981	inserti g 16	95,00
V252982	inserti g 20	95,00
V252983	inserti g 26	80,90
V252984	inserti g 32	80,90
V252986	inserti ha 16	92,40
V252987	inserti ha 20	92,40
V252988	inserti ha 26	92,40
V252989	inserti ha 32	95,00
V253001	pinza per pressare th 12	171,00
V253002	pinza per pressare th 14	171,00
V253003	pinza per pressare th 15	171,00
V253004	pinza per pressare th 16	171,00
V253005	pinza per pressare th 17	171,00
V253006	pinza per pressare th 18	171,00
V253007	pinza per pressare th 20	171,00
V253008	pinza per pressare th 25	171,00
V253009	pinza per pressare th 26	171,00
V253010	viper p 10 nuda in cofanet.	1.174,00
V253011	pinza per pressare th 32	233,00
V253012	pinza per pressare th 40	262,00
V253013	pinza pe rpressare th 50	396,00
V253018	valigia x 4 pinze < ø 28mm	85,00
V253019	valigia per 3 pinze+2 pinze	63,80
V253020	p20 cofan carica batt+ batt	1.781,00
V253021	p20+ cofan+carica batt+batt	2.074,00
V253022	viper p20 + adattatore a filo in cassetta	1.707,00
V253023	batteria 18v 2,2ah ni-mh	311,00
V253024	carica batteria 75mm 220v ni-c	230,00
V253025	cofanetto viper p20 - p21	148,00
V253026	adattatore a filo p20+ 230v 14,4v	355,00
V253027	viper p20+ con adattatore a filo in cassetta	2.001,00
V253030	p21 cofan +carica batt+batt	2.198,00
V253031	p21+ cofan carica batt+batt	2.387,00
V253050	pinza per pressare m 14	141,00
V253051	pinza per pressare m 12	141,00
V253052	pinza per pressare m 15	141,00
V253053	pinza per pressare m 18	141,00
V253054	pinza per pressare m 22	141,00
V253055	pinza per pressare m 28	141,00
V253056	pinza per pressare m 35	141,00
V253057	pinza per pressare m 42	459,00
V253058	pinza per pressare m 54	459,00
V253059	pinza per pressare m 16	141,00
V253060	pinza per pressare v 12	163,00

Cod.	Descrizione	€
V253061	pinza per pressare v 14	163,00
V253062	pinza per pressare v 15	163,00
V253063	pinza per pressare v 16	163,00
V253064	pinza per pressare v 18	163,00
V253065	pinza per pressare v 22	163,00
V253066	pinza per pressare v 28	163,00
V253067	pinza per pressare v 35	163,00
V253068	pinza per pressare v 42	359,00
V253069	pinza per pressare v 54	359,00
V253090	pinza per pressare h 12	158,00
V253091	pinza per pressare h 14	158,00
V253092	pinza per pressare h 16	158,00
V253093	pinza per pressare h 17	158,00
V253094	pinza per pressare h 18	158,00
V253095	pinza per pressare h 20	171,00
V253096	pinza per pressare h 25	171,00
V253097	pinza per pressare h 26	171,00
V253098	pinza per pressare h 32	184,00
V253099	pinza per pressare h 40	372,00
V253101	pinza per pressare ha 10,5	189,00
V253102	pinza per pressare ha 12	189,00
V253103	pinza per pressare ha 14	189,00
V253104	pinza per pressare ha 16	189,00
V253105	pinza per pressare ha 20	189,00
V253106	pinza per pressare ha 26	200,00
V253107	pinza per pressare ha 32	200,00
V253108	pinza per pressare ha 40	459,00
V253111	pinza per pressare u 14	158,00
V253112	pinza per pressare u 16	158,00
V253113	pinza per pressare u 18	158,00
V253114	pinza per pressare u 20	158,00
V253115	pinza per pressare u 25	158,00
V253116	pinza per pressare u 32	215,00
V253117	pinza per pressare u 40	245,00
V253118	pinza per pressare u 50	278,00
V253119	pinza per pressare u 63	1.460,00
V253120	pinza per pressare u 75	2.030,00
V253130	pinza x press g16 orig.	244,00
V253131	pinza x press g20 orig.	244,00
V253132	pinza x press g26 orig.	266,00
V253133	pinza x press g32 orig.	266,00
V253134	pinza x press g40 orig.	262,00
V253135	pinza x press g50 orig.	349,00
V253230	viper m20+ kit inserti cu 1/2-3/4-1"	1.456,00
V253231	viper m20+ con adattatore a filo in cassetta	1.342,00
V253236	inserti h 14 decentrato	92,40
V253237	inserti h 16 decentrato	92,40
V253238	inserti h 17 decentrato	92,40
V253239	inserti h 18 decentrato	92,40
V253241	pinza nuda per m20+ e m24	188,00
V253242	batteria14,4v 2,4ah	165,00
V253243	carica batteria 230v 14,4v 2.4	70,00
V253244	batteria 14,4v 2,5ah lithium-ion	167,00
V253245	inserti h 20 decentrato	103,00
V253250	viper m20+ lithium battery	1.361,00
V253251	inserti rf-p 12	138,00
V253252	inserti rf 16	103,00
V253253	inserti rf 20	103,00
V253254	inserti rf 25	103,00
V253255	inserti rf 32	103,00

Cod.	Descrizione	€
V253266	inserti th 14 decentrato	111,00
V253267	inserti th 15 decentrato	111,00
V253268	inserti th 16 decentrato	112,00
V253269	inserti th 17 decentrato	111,00
V253270	inserti th 18 decentrato	111,00
V253271	inserti th 20 decentrato	112,00
V253272	inserti u 16 decentrato	92,40
V253273	inserti u 20 decentrato	92,40
V253274	inserti v 12 decentrato	111,00
V253275	inserti v14 decentrato	111,00
V253276	inserti v 15 decentrato	111,00
V253277	inserti v 16 decentrato	111,00
V253278	inserti v 18 decentrato	111,00
V253281	inserti u 14 decentrato	111,00
V253300	pressa 16-20-25-32 pe s5	502,00
V253302	pressa 12-16-20-32 pe s5	489,00
V253303	pressa 12-16-20-25-32 pe s5	521,00
V253312	riduttore 12 - pe s5	14,30
V253316	riduttore 16 - pe s5	14,30
V253320	riduttore 20 - pe s5	14,30
V253325	riduttore 25 - pe s5	14,30
V253332	riduttore 32 - pe s5	31,30
V253333	riduttore v - pe s5	20,30
V253334	riduttore piatto - pe s5 d18	10,40
V253335	riduttore piatto - pe s5 d12	13,00
V253380	pressatrice pe s5	392,00
V253381	cofan.nudo press. pe s5	49,90
V253401	set esp.16-20-25-32 pe s5	300,00
V253402	set esp.12-16-20 pe s5	272,00
V253403	set espansore 12-16-20-25-32 pes5	339,00
V253412	testa esp. 12 pe s5	55,50
V253416	testa esp. 16/20 pe s5	55,50
V253425	testa esp. 25 pe s5	59,50
V253432	testa esp. 32 pe s5	69,10
V253480	pinza esp. pe s5	214,00
V253481	cofan.nudo pinza esp. pe s5	28,50
V260515	martello ribattitura/30	20,80
V260520	martello ribattitura/35	25,50
V260525	martello ribattitura/40	31,00
V260550	martello rifinitura /26	28,80
V260555	martello rifinitura /30	30,90
V260620	mazzetta muratore 1250g	28,20
V261000	pinza per allargare 2610	27,50
V261010	broccia da idraulico 2610	20,60
V261400	chiave lavabo sanicrom /32	43,30
V261401	con ganascia piccola /32	18,30
V261406	con ganascia grande /49	20,60
V261410	chiave sanicrom/32/49	53,30
V261420	sanicrom reversibile 2614	25,30
V261450	telescopica 2614/38	98,40
V261451	con ganascia superiore 38	33,70
V261460	telescopica 2614/76	86,10
V261461	con ganascia inferiore 76	37,80
V261470	chiave per lavello	44,30
V261620	chiave senza testa 2616/2	112,00
V261621	chiave per tappi 2616/2	77,10
V261622	testa 2616/2	47,20
V262000	pompa di prova 100b 2620/0	754,00
V262010	pompa di prova 50 b 2620/1	450,00
V262020	pompa di prova 25 b 2620/2	431,00

Cod.	Descrizione	€
V262030	pompa prova compatta 50b 5l	323,00
V262040	pompa prova compatta 25b 5l	300,00
V262080	controllore perdite gas	349,00
V262111	fresa rodor da 11 2621	8,36
V262112	fresa rodor da 12 2621	8,23
V262113	fresa rodor da 13 2621	7,28
V262114	fresa rodor da 14 2621	9,13
V262115	fresa rodor da 15 2621	8,87
V262116	fresa rodor da 16 2621	8,48
V262117	fresa rodor da 17 2621	9,79
V262118	fresa rodor da 18 2621	8,48
V262120	fresa rodor da 20 2621	9,79
V262122	fresa rodor da 22 2621	10,40
V262123	fresa rodor da 23 2621	9,47
V262124	fresa rodor da 24 2621	11,70
V262126	fresa rodor da 26 2621	11,70
V262130	fresa rodor da 30 2621	11,80
V262132	fresa rodor da 32 2621	29,00
V262181	portafresa 262191/92	56,00
V262182	portafresa 2621/1	63,10
V262191	appar x fresare 11-22 /1	93,70
V262600	filetfix iii 2626	23,50
V262601	espositore 12 filetfix iii 2626	235,00
V262630	rilevatore di perdite spray	14,20
V262631	cartone di 6 areosol 2626	78,30
V262688	3 filetfix iii	42,80
V262699	60 filetfix iii	789,00
V262700	12 matite da carpentiere	23,80
V263600	solleva radiatore /0	488,00
V263610	solleva scaldabagno /1	861,00
V263615	culla scaldabagno orizz. /1	184,00
V263900	apparecchio x legare	41,20
V264500	apparecchio x rettificare	138,00
V264501	inserto 3/8 - 17/150 2645	39,70
V264502	inserto 1/2 - 18/150	39,70
V264503	inserto 3/4 - 20/150 2645	39,70
V264504	inserto 19/150 - 21/150	39,70
V264505	inserto 23/150 - 26/150	39,70
V264506	inserto 18/125 - 19/125	39,70
V264507	inserto 20/125 - 21/125	39,70
V264508	inserto 23/125 - 25/100	39,70
V264509	inserto 20/100 - 22/100	39,70
V264510	inserto 18/125	39,70
V264511	inserto 18/150	39,70
V264513	fresa piatta d 13 mm 2645	11,90
V264514	fresa piatta d 14 mm 2645	11,90
V264515	fresa piatta d 15 mm 2645	11,90
V264516	fresa piatta d 16 mm 2645	11,90
V264518	fresa piatta d 18 mm 2645	11,90
V264519	fresa piatta d 19 mm 2645	11,90
V264521	fresa piatta d 21 mm 2645	11,90
V264524	fresa piatta d 24 mm 2645	11,90
V264535	fresa conica d 15 mm 2645	18,10
V264540	prolunga da 10 mm 2646	17,20
V264542	prolunga da 20 mm 2645	17,60
V264544	prolunga da 40 mm 2645	18,10
V264550	cassetta 3 inserti 2645	225,00
V264560	cassetta 9 inserti 2645	405,00
V270110	multimetrol 2701/1	85,30
V290000	paio di guanti	6,98

Cod.	Descrizione	€
V290115	stasatore acciaio 1,5m /1	13,30
V290120	furet acciaio 1,5m /2	18,00
V290121	prolunga furet n 2	14,30
V290122	spazzola in acciaio n2	7,62
V290130	furet acciaio 1,5m /3	24,50
V290131	prolunga furet n 3	19,60
V290132	spazzola acciaio furet n 3	9,40
V290140	furet 2901 n 4	263,00
V290141	furet n 4	204,00
V290142	furet n 4 80	78,10
V290143	furet n 4 100	80,40
V290145	graffa furet n 4	37,10
V290146	testa cavatappi 2901/4	100,00
V290150	sturatore a revolver	672,00
V290151	prolunga per wc	82,80
V290152	imbuto di gomma 290150	42,30
V290153	prolunga x accessi diffic.	21,80
V290154	5 imbuto di gomma	35,60
V290155	valigia x sturatore revolv.	92,50
V290199	sturatore revolver con prolunga per wc	711,00
V290200	sturatore 2902	127,00
V290205	6 pezzi 2902	769,00
V290400	1 litro olio x sturatore	16,90
V290510	stasatore completo 2905	119,00
V290512	trivella articolata	22,40
V290520	stasatore telescopico 2905	164,00
V290600	stasatore manuale tamburo	58,70
V290602	stasatore manuale tamburo 8	466,00
V290605	cavo 2906/0	53,60
V290611	trivella articolata /1	32,10
V290615	cavo 7,5mx6,3+triv.artic.	147,00
V290621	trivella articolata /2	37,30
V290625	cavo 10,5mx9,5 triv. artic.	241,00
V290630	stasatore completo val 25	237,00
V290710	stasatore manuale 3/8 2907	711,00
V290715	cavo 50x3/8 + trivella	341,00
V290720	stasatore manuale 1/2 2907	811,00
V290721	trivella articolata /2	42,60
V290725	cavo 50x1/2 + trivella	426,00
V291000	stasatore elettrico val 35	970,00
V291001	stasatore val 35e	1.298,00
V291011	cavo 7,5mx6,3mm + trivella	152,00
V291012	cavo 15mx6,3mm + trivella	171,00
V291013	cavo 7,5mx8,0mm	179,00
V291014	cavo 7,5mx8mm	185,00
V291015	cavo 7,5m x9,5mm cartuccia	197,00
V291016	cavo 10,5mx10mm	241,00
V291017	testa fless. 2910	21,60
V291018	lame d32mm p/cavo 9,5	24,70
V291019	trivell articol. x cavo 9,5	31,70
V291020	racc. artic.p/cavo 9,5/12,7	21,30
V291200	stasatore val 80	1.151,00
V291201	stasatore val 80e	2.053,00
V291211	coltello liscio d38mm	41,80
V291212	lame dentate d50mm	28,40
V291213	trivello p/cavo 9,5/12,7mm	28,90
V291214	cavo 22,5m x 9,5mm	324,00
V291216	cavo 22,5m x 12,7mm	454,00
V291217	testa freccia cavo 9,5/12,7	23,70
V291219	cavatappi piccolo 9,5/12,7	31,90

Cod.	Descrizione	€
V291220	testa fless. 33cm cavo 12,7	45,80
V291221	carrello val 80	188,00
V291223	tamburo d 6,3/8mm	400,00
V292011	testa ad arpione cavo 16/19	36,50
V292014	cavatappi modello grande	41,80
V292015	testa fless.84cm cavo 16/19	118,00
V292016	lame sega rotative d100mm	51,40
V292021	lame sega a spirale d75mm	77,30
V292024	lame sega rotative d75mm	41,30
V292026	lame dentate d75mm	30,60
V292027	lame dentate d100mm	32,70
V292028	cavo 30mx16mm	821,00
V292030	stasatore val 90	4.338,00
V292031	cavo 30mx19mm	859,00
V292032	coltello dentato d50mm	48,60
V292033	coltello dentato d100mm	55,70
V292034	lame sega a spirale d200mm	103,00
V292038	coltello a tridente	152,00
V293031	cavo da 16x2 con anima	131,00
V293102	sturatore elet.val95 (16mm)	1.955,00
V293103	sturatore elet.val95 (22mm)	2.113,00
V293104	tamburo con cavo 8 e 9,5 per val 95	308,00
V293111	sezione cavo 2,3mx16mm	65,80
V293112	sezione cavo 4,6mx22mm	109,00
V293113	trivello p/cavo 16mm	31,20
V293114	coltello liscio d38 cavo 16	43,80
V293115	cavatappi p/cavo 16mm	33,70
V293116	testa a freccia p/cavo 16mm	25,60
V293117	trivell articolat p/cavo 16	37,50
V293118	chiave montaggio cavo 16mm	7,12
V293119	testa ad arpione cavo 22mm	46,40
V293120	trivello a gancio p/cavo 22	49,60
V293121	coltello dent.d50mm cavo 22	49,60
V293122	coltello dent.d75mm cavo 22	53,90
V293123	cavatappi conico p/cavo22	61,80
V293125	chiave assemblag. p/cavo 22	5,31
V293260	idrospurgatrice elettrica	3.570,00
V293265	idrospurgatrice termica	7.172,00
V293270	flessinile 20 m 1/8 per 293260	286,00
V293271	ugello a 3 getti 1/8 pour 293260	37,90
V293272	ugello 4 getti 1/8 pour 293260	27,90
V293273	ugello ortativo 1/8 pr 293260	224,00
V293274	ugello rotativo per 293260	171,00
V293275	ugello rotativo per 293265	363,00
V294020	visioval camera 40-150	3.098,00
V294021	guida di centraggio 150 - 6"	124,00
V294022	spazzole di ricambio 24 pezzi	70,50
V294023	guida a gomito per angoli 90°	93,60
V294024	guida di centraggio diam. 50 mm	139,00
V294026	convertitore video pc usb	358,00
V294027	batteria	76,00
V294028	guida con peso per canne fumarie	149,00
V294029	led camera supplementare	504,00
V295000	pompa disincrostante 15 litri	665,00
V295010	liquido disincrostante	44,30
V295015	neutralizzatore	17,70
V311458	confezione 8x chiavi 1,5-8	15,50
V335000	pinza x restringere diritta	64,90
V335010	modello lungo 52mm	97,50
V341810	cofanetto 8 cacciaviti	50,20

Cod.	Descrizione	€
V342500	esposit. 25 giraviti 342501	1.295,00
V342501	giravite a 6 punte	54,70
V342510	esposit. 15 giraviti 342511	766,00
V342511	giravite a 6 punte torx	54,70
V342520	esposit. 15 giraviti 342521	590,00
V342521	mini giravite a 6 punte	41,00
V344910	cesoia universale 3449 250	39,50
V344920	cesoia bitagliante 250	35,20
V344973	lame e coltelli x 344970	23,80
V360000	distribut.80 panni lavamani	28,00
V360001	disp 60xdistrib.panni lavam	1.410,00
V371741	flessometro. 3mx19mm	13,30
V371742	flessometro. 5mx25mm	18,70
V371744	display 20 x 371741 (3m)	212,00
V371745	display 10 x 371742 (5m)	148,00
V382640	cassetta portautensili 50cm	46,40
V382641	cassetta portautensili 66cm	68,40
V382645	cassa cantiere mobile	148,00
V382660	probag borsa per idraulici	81,00
V382670	borsa in cuoio	255,00
V382685	borsa in metallo	137,00
V382698	borsa per manutenzione da idraulica	847,00
V400310	cofanetto collettore 2v - r134a-r22-r404-r407c	152,00
V520000	cannello propano piezo m16	103,00
V520001	manico piezoelettrico 3/8"	95,60
V520011	lance a dardo piezo d 11	80,50
V520012	lance a dardo piezo d 14	80,50
V520013	lance a dardo piezo d 18	82,90
V520014	lance a dardo piezo d 22	97,80
V520020	lanc.turbo x cann.piezo 13	79,50
V520021	lance a dardo piezo d 18	73,80
V520022	lance a dardo piezo d 22	75,50
V520025	saldat. girofiamma piezo 22	84,80
V520042	piezo turbo 18 m16 in busta	144,00
V520050	cann.piezo francia 18 m16	159,00
V520051	cannelli piezo 18 3/8"	149,00
V520061	cand.piezo turb 18 girev.nf	300,00
V520500	impugnatura piezo hm m16	144,00
V520501	piezo hm turbo 18 m16	202,00
V520504	cand.piezo hm t18 tour.m16	326,00
V520510	impugnatura piezo hm 3/8	144,00
V520511	piezo hm turbo 18 3/8	196,00
V521000	manico leva scatto m16 .	78,50
V521001	manico leva scatto 3/8"	78,50
V521010	lance dardo 81	45,60
V521011	lance dardo 82	40,40
V521012	lance dardo 87	44,30
V521020	lance turbojet 007	51,90
V521021	lance turbojet 008	73,40
V521030	brasatore 990	21,50
V521031	brasatore 997	36,70
V521050	cann. turbogetto 007 m16	123,00
V521060	cann. inst.turb 007 fis. nf	212,00
V521200	cannello gp	71,70
V521515	12 cartucce gas 220g 6040	77,50
V521516	cartucce gas 60-40	7,22
V521550	xb3 standard + gaz 40-60	66,60
V521552	xb3 dardo + rubinetto	52,20
V521555	espositore 8 cannelli xb3	532,00
V521560	xb3 piezo + gaz 40-60	78,30

Cod.	Descrizione	€
V521562	xb3 dardo + rubinetto piezo	60,50
V521565	espositore 8 xb3 piezo	589,00
V523020	2 punte rame stag.piezo250	43,20
V523021	3 punte rame stag.piezo300	50,60
V523022	4 punte rame stag.piezo400	54,30
V523029	scatola 15 punte 300g piezo	356,00
V524000	manico rubinetto masch.m16	49,60
V524010	lanc.nuda attr.x saldare 99	78,70
V524054	att.sald.m16 racc.girev.300	168,00
V524070	set zing.comp.nf tubo girev	260,00
V525000	manico leva scatto lung.m16	82,50
V525013	bruciatore x stagnat.get/ 3	50,90
V525014	bruciatore x stagnat.get/ 4	57,40
V525021	tubo collegam.semplice n°31	24,80
V525022	tubo collegam.semplice n°33	26,10
V525023	tubo collegam.semplice n°34	31,30
V525070	cann.prop. stagn.get3 m16	144,00
V525072	cann.prop. stagn.get4 m16	163,00
V525090	cassetta per stagnatore nf	245,00
V526000	regolat. pression 1,5-4b nf	91,30
V526001	regolat. pressione 1,5-4b a	108,00
V526010	riduttore fisso 2 bar nf	74,30
V526020	riduttore fisso 4bar nf	74,30
V527022	brasatore elettr.cobraz 28	724,00
V527030	coppia elettrodi grafite	51,70
V527032	coppia di elettrodi a stelo	47,20
V527033	5 elettrodi. ag.cil. 527038	114,00
V527038	elett.cil.senza supporto	28,30
V527054	brasatore elettr.cobraz 54	1.148,00
V527056	spazzola metallica	4,73
V528012	gomma girev.4m x prop. 3/8"	65,80
V528013	gomma fissa 4m x prop. m16	37,80
V528037	gomma x propano 10m m16	62,90
V528040	gomma 40m x propano+collari	212,00
V528210	racc.girev. a dente d6 m16	33,00
V528211	racc.girev. a dente d6 3/8"	35,50
V528221	raccordo diritto a dente d6	15,80
V528260	bombola 1,7 kg	146,00
V528270	racc.riempimento diritto nf	24,80
V528280	accendino a pietra focaia	10,00
V528282	scatola di 20 accendini	186,00
V528285	6 scatola da 6 pietrine	32,10
V528290	2 pannelli protez.fless.	17,00
V528294	20x528290 2 pannel. protez.	278,00
V528346	brasatore tenero 250g d2mm	15,40
V528400	flux pasta.bras.125 ml	14,10
V528420	flux 250g	36,50
V750018	maglia attac.singola 1/4-6"	20,00
V750109	dado viragrip d 18 0135	12,10
V750110	morsa d 18 0135	26,50
V750112	morse mobili d 18 0135	46,20
V750113	morsa d 24 0135	19,70
V750114	morse d 24 0135	29,90
V750116	ganascia mobile da 24 0135	62,40
V750117	dado viragrip de 36 0135	33,50
V750118	morsa d 36 0135	40,60
V750119	serie 2 molle d 36 0135	6,51
V750120	morse mobili d 36 0135	94,20
V750123	molla tubar d 14 0136	9,79
V750129	10 assi gripping 0140	7,11

Cod.	Descrizione	€
V750130	10 assi gripping 0142/0	7,11
V750131	fissalama per 049050	12,80
V750147	piastra x pettini 1245	166,00
V750148	piastra delle guide 1245	63,70
V750149	freno e molla 1245	12,20
V750150	leva di manovra 1245	27,70
V750151	serie di 3 guide 1245	48,30
V750152	corona con cricchetto 1245	102,00
V750153	anello ritegno corona 1245	10,50
V750154	serie di bracci 1245	93,90
V750155	rondella supporto/vite 1245	46,50
V750156	corpo senza cricchetto 1245	222,00
V750157	piastra portapettini 1265	175,00
V750158	piastra della guida 1265	96,00
V750160	leva di manovra 1265/75	33,20
V750162	perno di bloccaggio 1265/75	34,70
V750163	leva di bloccaggio 1265/75	36,10
V750164	rondella della leva 1265/75	2,67
V750166	corona con cricco 1265	156,00
V750167	anello ritegno corona 1265	13,80
V750171	piastra per pettini 1275	240,00
V750172	piastra delle guide 1275	117,00
V750175	corona con cricchetto 1275	156,00
V750176	anello ritegno corona 1275	20,00
V750179	cric. compl.1245/65/75 1362	18,40
V750180	corona dentata 1362	43,50
V750188	10x anel.corpo filiera 1362	6,37
V750191	braccio con impugn. 1362	24,60
V750192	gioco bracci filiera 1364	57,70
V750193	estensione 1364	24,60
V750200	anelli intermedi 1375	21,90
V750201	anell tenuta ridutt.64 1375	5,47
V750202	corona dentata 1375	127,00
V750203	anell tenuta ridutt.62 1375	3,76
V750204	cuscinetto 1375	15,90
V750205	albero con pignone 1375	76,20
V750208	rondella elastica 1375	1,33
V750210	pignone 1375	104,00
V750211	ingranaggio 1375	114,00
V750212	pignone 1375	104,00
V750213	rondella elastica 1375	1,33
V750215	albero dentato 1375	101,00
V750216	albero con pignone 1375	93,90
V750219	pione centraggio 1375	2,67
V750220	carter 1375	231,00
V750221	vite chc m 5- 30 1375	1,33
V750222	vite 1375	1,94
V750223	impugnatura 1375	14,30
V750224	carter reducteur 1375	344,00
V750225	tappo 1375	4,46
V750227	vit morsa con morsetto 1375	34,40
V750236	invertitore completo 1375	53,60
V750238	pione con molla 1375	2,53
V750240	albero con pignone 1375	114,00
V750242	vite motore 1375	1,33
V750243	carboncini (2x) 1375	45,00
V750244	motore 220v 1375	726,00
V750245	albero rinvio 1375	74,00
V750247	cuscinetto 1375	14,30
V750248	pignone conico 1375	94,30

Cod.	Descrizione	€
V750249	interrutt+asta cde 96 1375	53,00
V750250	morsetto vitone 1375	14,30
V750408	cuscinetto 6006 2 rs	45,00
V750409	cuscinetto 6002 2rs 0450	28,60
V750413	cuscinetto 6200 2rs 1615	24,60
V750446	cuscinetto 608-2rs	25,00
V750546	testa svasatore 1615/2212	231,00
V750547	dado servente 1611	45,60
V750600	tappo bac 1640	6,98
V750631	crepine 2620	9,04
V750696	fless.lubrific.4" 1615/1640	54,50
V750758	slitta completa 2101/1	55,70
V750759	5 rulli 2101/1	36,10
V750760	10 assi rullo 2101/1	20,00
V750761	10 assi rotelle tt 2101/1	110,00
V750762	10 assi rot. tt 1640 2101/1	107,00
V750764	5 rulli 2101/2 2101/3	51,20
V750765	corpo tt 2 2101250	45,00
V750766	centrat. banco tt 1-6 2101	6,98
V750767	slitta completa 2101250	63,70
V750768	10 assi rullo 2101/2/3	20,60
V750769	10 assi rot. tt 2101250/350	112,00
V750770	10 assi rot. tt 2-3-1615	52,40
V750771	asta con impugna. 2101/2/3	35,50
V750772	5 battute viti 2101	22,40
V750774	corpo tt 3 2101	43,50
V750775	slitta completa 2101350	82,90
V750776	5 rulli tt 2101/4 2101/6	75,20
V750777	braccio mobile tt 2101/4/6	27,70
V750778	slitta completa 210145	129,00
V750779	10 assi rullo 2101/4/6	25,80
V750780	10assi rotelle tt 2101/4/6	110,00
V750781	asta con impugna. 2101/4/6	82,30
V750782	slitta completa 210165	163,00
V750783	10 assi rotella 210210	159,00
V750784	10 assi fine sezione 210210	86,80
V750785	forchetta 210210	33,20
V750786	fine sezione 210210	48,30
V750787	manico 210210	95,10
V750788	sezione 210210	44,10
V750789	tirante completo 210210	120,00
V750790	dado di manovra 210210	68,10
V750791	10 assi rotella 210220	159,00
V750792	10 assi fine sezione 210220	89,70
V750793	forchetta 210220	51,50
V750794	fine sezione 210220	81,10
V750795	manico 210220	97,20
V750796	sezione 210220	68,40
V750797	tirante completo 210220	162,00
V750798	dado di manovra 210220	89,70
V750799	corpo forca 210220	104,00
V750800	asta con impugnatura 210250	60,40
V750801	molla fissa catena 210250	27,30
V750802	chiavetta 210250	6,98
V750803	distanziale impugnat 210250	6,98
V750804	battuta vite anter. 210250	2,67
V750805	maglio 210250	4,29
V750806	slitta 210250	79,10
V750807	asse rotella 210250	14,10
V750808	corpo 210250	159,00

Cod.	Descrizione	€
V750809	maglio distanziale 210250	11,40
V750810	10 assi rotella 210310	13,90
V750811	slitta completa 210320	15,70
V750812	10 rulli 210320	45,00
V750813	10 assi per rullo 210320	7,27
V750814	asta con impugnatura 210320	17,60
V750815	10 assi rotella 210320	13,40
V750816	rullo+asse qte 10 210300	47,40
V750817	asse rotella qte 10 210300	82,90
V750818	bareno+spillo 210300	5,71
V750819	slitta + viti 210300	20,70
V750820	10xvite fissa rotella210300	9,79
V750821	vite pomello qte10 210300	11,00
V750827	asta quadra 210330	22,50
V750828	vite avanzamento ct 210330	16,10
V750829	pomello vite 210330/35	6,07
V750830	10 asse rotella 210330/35	62,50
V750831	pomello acetato 210330/35	6,98
V750832	attacco rapido 210330/35	6,07
V750833	10 rulli 210330	50,00
V750834	10 assi rullo 210330	26,60
V750835	10 grattatore compl 210330	85,60
V750836	asta quadra 210335	22,80
V750837	vite avanzamento ct 210335	14,30
V750838	10 rulli 210335	57,50
V750839	10 assi rullo 210335	32,60
V750840	10 grattatore compl 210335	88,80
V750841	10 rulli c 70 2103	72,60
V750842	10 assi rullo c 70 2103	16,70
V750843	10 rulli m 60	36,80
V750844	5 assi con bordo 2104	13,90
V750846	corpo fisso 2105/1	197,00
V750847	corpo mobile 2105/1	76,20
V750848	manico mobile 2105/1/2/3	41,50
V750849	battuta 2105/1/2/3	17,10
V750850	asse bielletta 2105/1/2/3	6,98
V750851	asse corpo 2105/1/2/3	6,98
V750852	pomello m 60 e zr 32	7,35
V750854	spina elastica 2105/1	26,50
V750855	battuta 2105/1	10,40
V750857	pomello 2105/1/2/3	50,60
V750858	portacoltello 2105/1/2/3	24,00
V750859	morsa 2105/2	480,00
V750860	corpo fisso 2105/2	209,00
V750861	corpo mobile 2105/2	85,60
V750862	bareno 2105/2	267,00
V750863	corona 2105/2	93,90
V750864	spina elastica 2105/2	32,60
V750865	battuta 2105/2	11,70
V750866	clips 2105/2	47,10
V750875	rullo qte 4 210620	21,30
V750876	asse.compl.qte 5 210620	69,00
V750877	dado + asse + molla. 210620	46,80
V750878	serie di 3 molle 211442	10,10
V750879	ve infer. tt 125 2115	197,00
V750900	asse arresto 2208	19,30
V750902	broccia filettata 2208/5/6	132,00
V750903	sega d 20 plast 2208	56,30
V750904	sega d 25 plast 2208	59,80
V750905	sega d 32 plast 2208	59,80

Cod.	Descrizione	€
V750906	sega d 40 plast 2208	61,90
V750921	vite 19 a 32 2211	8,45
V750922	vite 35 a 47 2211	8,75
V750923	vite 47 vecchio modell 2211	10,10
V750924	vite 15 2211	8,12
V750925	corpo e teste 2212/2	326,00
V750926	corpo 2212/2	258,00
V750927	estremita' assemblata 2212	33,80
V750928	10 sfere d 4 2212	2,44
V750929	solo testa per 2212/2	63,70
V750934	anello reg. battuta 2208/6	44,10
V750965	asse bielletta 2402/1/2	7,40
V750966	bielletta 2402/1/2	9,93
V750967	piccolo pistone 2402/1	36,70
V750968	guarn.pulizia pist. 2402/1	18,20
V750969	guida pistone picc. 2402/1	38,50
V750970	guarniz. picc.pist. 2402/1	18,20
V750971	molla di richiamo 2402/1/2	9,19
V750972	sfere d 6,5 2402/1/2	2,67
V750989	vite di ritorno 2402/1/2	24,40
V750990	guarniz.vite rit. 2402/1/2	6,98
V750991	vite di arresto 2402/1/2	6,07
V750992	arresto sfera 2402/1/2	6,98
V751001	piccolo pistone 2402/2	34,90
V751022	pistone grosso mont. 2402/2	288,00
V751025	guarniz.+accessori 2402/1	95,40
V751026	guarnizione+access. 2402/2	87,10
V751030	motore mono 220v 2408	1.054,00
V751040	guarnizioni-access.2408/1/2	118,00
V751041	tappo 2408	26,80
V751044	guarnizioni-access.2408/3	209,00
V751048	pignone per curvatubi 1 e 3	38,80
V751052	copiglia+molla curv.1-3-4	3,03
V751054	sfera+molla 1-3-4 2501	2,61
V751078	molla di rinculo 2502	3,91
V751080	gancio 2502	24,00
V751083	bullone a occhio 250412/13	13,80
V751084	chivistello 250412/13	15,00
V751085	10xspinett elast. 250412/13	3,91
V751086	bielletta completa 2505	15,00
V751136	broccia smontagg mandr 2517	10,40
V751209	pistone 2620	69,90
V751210	manometro 25 bar 2620	50,00
V751211	manometro 50 bar 2620	50,00
V751212	flessibile con racc. 2620	159,00
V751213	busta manutenzione 2620/1/2	19,30
V751219	cavo leva radiatore 2636	19,00
V751220	cinghia 2636/1	49,80
V751221	cavo sollevascalda2636	34,70
V751222	argano senza cavo 2636/0/1	259,00
V751232	raccordo furet 2 2901	6,83
V751235	raccordo furet 3 2901	6,83
V751237	manovella furet n 4 2901	33,80
V751240	manicotto corto 2902	37,90
V751241	manicotto lungo 2902	87,10
V751242	impugnatura pistone 2902	47,70
V751243	pistone 2902	48,00
V751244	impugnatura del corpo 2902	32,60
V752210	vite con impugn. 2101/1	30,20
V752211	sfere p. tt qte 5 2101/1/2	3,76

Cod.	Descrizione	€
V752212	asse rot. compl.2101/1/2/3	18,80
V752213	vite con impugn. 2101/2	31,70
V752214	vite con impugn 2101/3	33,20
V752215	sfere p. tt qte 5 2101/3	4,67
V752216	manometro 50 bar 2620/3	27,30
V752217	pistone 2620/3/4	38,20
V752218	busta manutenzione 2620/3/4	11,80
V752219	manometro 25 bar 2620/4	27,30
V752220	manometro 50 bar 2620/5	27,30
V752221	filtro 2620/5/6	40,60
V752222	pistone 2620/5/6	40,60
V752223	busta manutenzione 2620/5/6	6,07
V752224	manometro 25 bar 2620/6	27,30
V752225	dado di blocc.5/16-24 0450	1,54
V752226	vite 8-16x1 7/8 0450	1,54
V752227	asse 3/16x1/2" 0450	1,54
V752228	dado 8-32 0450	1,54
V752229	vite 8-16x 3/4" 0450	1,54
V752230	vite 8-32x1 1/4 0450	1,54
V752231	vite 8-16x2 1/4 0450	1,85
V752232	vite 8-32x 3/8" 0450	1,54
V752233	vite 8-16x 5/8" 0450	1,54
V752234	vite di serraggio lama 0450	9,62
V752235	vite 6-32x 3/8" 0450	1,27
V752236	vite 6-19x 1/2" 0450	1,54
V752237	elemento termico 0450	110,00
V752238	suola regolabile 0450	24,70
V752240	stator 230v 0450	111,00
V752241	portacarboncino 0450	8,00
V752242	tappo di carbone 0450	1,54
V752243	biella grande 0450	48,90
V752244	biella piccola 0450	48,90
V752245	leva bloccaggio suola 0450	2,44
V752246	circlips esterno 0450	1,54
V752247	albero oscillante 0450	55,70
V752248	albero portasega 0450	48,60
V752249	guida albero portalama 0450	14,30
V752250	tappo 0450	1,54
V752252	protettore 0450	56,90
V752253	cuscinetto ad ago 0450	5,32
V752254	carter anteriore 0450	43,90
V752255	carter motore 0450	31,70
V752257	carter intermediario 0450	22,90
V752259	catena con asse 0450	25,90
V752260	asse arresto 2208/6	27,70
V752261	vite della morsa 0450	46,80
V752262	catena completa morsa 0450	69,30
V752263	tagliatubi 1/4a4 1630	596,00
V752264	vasca per trucioli 1630	489,00
V752265	asse rotella tt 4" 1630	7,40
V752266	rulli+assi ct4" 1630	148,00
V752267	alesatore solo 1630	165,00
V752278	piastra per pettini 1620	219,00
V752279	supporto sbavatore 1620	61,90
V752282	3 guide ant.senza mors.1630	477,00
V752283	3 morsa+battuta+molle 1630	97,80
V752286	tagliatubi 1/4a2 neutr.1620	311,00
V752310	chiave serraggio tubo 1625	28,30
V752312	carboncino 0450	3,91
V752313	cavo di alimentaz. 0451	74,50

Cod.	Descrizione	€
V752314	protezione cavo 0450	1,85
V752315	molla per carboncino 0450	3,28
V752316	variatore 0450	43,00
V752317	guarnizione torica 0450	2,89
V752318	controbilancere 0450	29,00
V752319	arresto 0450	4,82
V752320	placca di protezione 0450	1,54
V752321	guarnizione 0450	6,37
V752322	guarnizione di feltro 0450	1,54
V752323	protezione variatore 0450	1,54
V752324	cilindro 0450	17,10
V752325	rondelle 0450	1,54
V752326	asse albero oscillante 0450	11,10
V752327	5 fascette elast.e4-24 2140	2,44
V752328	5 assi per lama 2140	5,12
V752329	5 assi per cricco 2140	5,12
V752330	5 cricco avanzamento 2140	54,80
V752331	5 cricco di tenuta 2140	7,69
V752332	5 fascette elast.e3-24 2140	2,15
V752334	5 molla di ritenuta 2140	5,85
V752335	5 molle avanzamento 2140	14,10
V752336	5 molla bisellata/ 2140	6,37
V752337	5 molle di gancio 2140	15,00
V752338	5 molla richiamo lama 2140	9,04
V752339	5 anelli a croce d 6 2140	2,15
V752340	5 asse bielletta 2140	5,85
V752341	5 anelli a croce d4 2140	2,15
V752342	5 battuta lama 2140	5,12
V752343	5 dado freno 2140	2,15
V752344	5 asse vuoto 2140	7,69
V752345	5 anelli distanziali 2140	8,00
V752346	5 biellette 2140	10,40
V752348	cremagliera 211442	43,00
V752349	cremagliera 211463	106,00
V752359	fil.nuda dx auto 1/4a2 1630	1.309,00
V752360	fil.dx man.2 1/2a4 1630	1.700,00
V752361	vite con impugn. ct 1620	34,90
V752362	supporto completo tt 1620	33,20
V752363	sbavatore completo 1620	353,00
V752364	testa sbavatore 1620	159,00
V752365	maniglia sbavatore 1620	2,89
V752366	molla manopola sbavat.1620	1,54
V752367	asse maniglia savatore 1620	3,91
V752368	pompa con tubo 1620	248,00
V752369	tubo entrata pompa 1620	34,70
V752370	tubo uscita pompa 1620	8,00
V752371	raccordo squadro pompa 1620	2,89
V752372	collare tubo pompa 1620	1,54
V752373	vasca raccolga truc.1620	486,00
V752374	griglia vasca portatruc1620	96,30
V752375	attacco vaschetta 1620	33,80
V752376	racc.squadrato vasca 1620	8,75
V752377	filtro vaschetta 1620	7,69
V752378	sfera perù vasca 1620	1,85
V752379	treppiedi completo 1620	637,00
V752380	pattino treppiede 1620	2,53
V752381	piastra inf.treppiedi 1620	208,00
V752383	asse piatto inf.trepp. 1620	4,22
V752384	vite di fissaggio 1620	1,27
V752385	dado fissaggio 1620	1,85

Cod.	Descrizione	€
V752386	rotore mot.220v 50hz un1620	545,00
V752387	motore 220v 50hz un1620	1.748,00
V752388	carboncini motore 220v 1620	14,30
V752389	tappo portacarboncini 1620	21,30
V752390	comand.elec.220un+ped.1620	236,00
V752391	comand.elec.220un 1620	236,00
V752393	corpo guida posteriore 1620	33,20
V752394	spirale guida poster.1620	168,00
V752395	rondella guida poster.1620	46,80
V752396	3x guide poster.1620	97,20
V752397	anello nylon broccia 1620	7,69
V752398	corpo mandrino anter. 1620	258,00
V752399	spirale mandrino anter.1620	197,00
V752400	volano mandrino anter. 1620	190,00
V752402	vite blocc. filiera 1620	12,90
V752403	pignone avanzam.culla 1620	70,20
V752404	piston.sgancio filiera.1620	74,60
V752405	molla di sgancio. fil. 1620	2,15
V752406	sgancio filiera 1620	34,40
V752407	asse filiera 1620	65,70
V752408	maniglia serragg.fil.162030	25,80
V752409	leva della filiera 1620	45,00
V752410	asse mani. filiera 1620/30	26,00
V752411	distanziale 1620/30	5,56
V752412	bielletta filiera 1620	2,44
V752413	asse biell. filiera 1620	1,54
V752414	spina.manigl.fil.162030	0,99
V752415	rondella manetta.fil.162030	2,44
V752416	dado+guarniz.man.fil.162030	2,89
V752418	pomello sbavatore 1620	5,56
V752419	pedale ant. 1620	286,00
V752420	battuta supporto 1625	88,80
V752421	adatt. 1375 quadr d24 1625	84,70
V752422	raccordo lubrifi.sup.1625	174,00
V752423	ridutt.1375 d.int 63,6 1625	72,30
V752441	selettore di velocità 0450	76,20
V752448	chiave per lama 0450	1,85
V752473	punta torx t 10 3425	5,71
V752474	punta torx t 15 3425	5,71
V752475	punta torx t 20 3425	5,71
V752476	punta torx t 25 3425	5,71
V752485	punta torx t 30 3425	5,71
V752486	punta torx t 40 3425	5,71
V752487	manometro 0 a 60mbar 2620/8	268,00
V752488	manometro 0 a 4 bar 2620/8	191,00
V752492	asta+vite controforma 2501	11,80
V752494	rubinetto 2620/1/2	35,20
V752495	rubinetto 2620/3/4	53,30
V752496	rubinetto 2620/5/6	56,00
V752497	sfere+ molle di tenuta 3425	1,38
V752509	arco t pehd 225 2115	468,00
V752510	vite mont. tt pehd 225 2115	151,00
V752514	rotore 230v 1375	258,00
V752516	motore 230v mono 50hz 1630	806,00
V752517	interr.+telerutt 230v 1630	145,00
V752518	motore 400v tri 50hz 1630	859,00
V752519	interr.+telerutt. 400v 1630	172,00
V752520	pistone 2620/00	25,30
V752521	manometro 100 bar 2620/00	59,20
V752522	busta manutenzione 2620/0	65,70

Cod.	Descrizione	€
V752523	3 morsetti+batt+molle 1620	74,00
V752537	distanziale 0450	2,96
V752546	connettore 0450	1,20
V752548	interruttore 95 mono 2408	221,00
V752549	interruttore 95 tri 2408	261,00
V752553	3x guide con morse 1620	202,00
V752554	3 morse mandr.vecch mod1620	31,40
V752555	batt.+molla morse am 1620	4,14
V752556	3 morse+batt.+molle am1620	42,70
V752557	motore 115v 1375	684,00
V752558	rotore 230v 0450	125,00
V752559	deflettore 0450	1,38
V752561	carter assemblato 0450	1,54
V752565	blocco carter motore 1375	39,40
V752590	iniettore + filtro dard xb2	4,58
V752591	iniett+filtro multidard xb2	4,58
V752601	spintore di sgancio 1620	4,14
V752602	manovella carrello 1620	60,70
V752603	serie di 3 molle 211426	5,71
V752604	serie di 3 molle 211463	5,71
V752614	impugnat.manico 100/200/300	14,10
V752615	molla guida cavo 2910	17,10
V752616	rulli x frizione 2910	75,80
V752620	serie rulli frizione 2912	72,60
V752622	pedale solo 2912	29,90
V752623	interrutt.a diaframma 2912	98,90
V752624	interrutt. 3 posizioni 2912	97,40
V752625	interrutt. 3 posizioni 2931	107,00
V752626	morsa+molla frizione(3)2931	175,00
V752627	cinghia 2912	34,70
V752630	pedale 2912 am	45,30
V752634	condens. 3 f n°av 806-5964	28,70
V752635	condens.2 f n°ap 806-5965	21,30
V752636	antiparassitario 115v 1620	80,30
V752637	tamburo val 80	468,00
V752638	3x guide posteriori 1630	175,00
V752639	ingranaggio rep 55 1620	104,00
V752640	ingranaggio rep 51 1620	100,00
V752641	stringilama larg 12,7 0450	8,00
V752642	stringilama larg 19 0450	25,20
V752643	pomello 2519	18,10
V752644	motore nudo 115v un 1620	1.072,00
V752648	portasbavatore 1620	41,20
V752649	rotore 115v 1620	391,00
V752651	kit riparazione 0450	157,00
V752652	2 fermi 1375/2501 n° 4	3,28
V752653	lame ricambio(2) 211627/40	14,40
V752655	2 chiusure.larg60 cof.plast	5,69
V752656	2 chiusura.larg46 cof.plast	5,69
V752657	condensatore motore 2408	32,90
V752658	lame di ricambio (2) 2116	14,30
V752659	pignone rep 9 2519	35,20
V752661	leva con pomello 2912	12,00
V752662	corpo guida post. rep3 1630	126,00
V752663	2x vite trascin. rep2 1625	4,29
V752664	quadrato trascinam.re5 1625	156,00
V752665	mozzo anteriore ref 8 1625	323,00
V752666	3 spina elastica rep9 1625	3,28
V752667	battuta rifer.12-13-14 1625	50,00
V752668	guarniz.+corona nm 2105/1	61,00

Cod.	Descrizione	€
V752669	piastra pett. 2"1/2a4" 1630	335,00
V752671	serie di carboncini 2528	70,80
V752673	madrevite 1625	264,00
V752674	dado per madrevite 1625	495,00
V752675	spir.poster. zigrinata 1630	197,00
V752677	spina elast.broccia 1630	28,30
V752678	spirale anteriore 1630	286,00
V752679	spirale poster.liscia 1630	184,00
V752680	ventola raffredd.rot. 1375	8,00
V752681	raccordo a "t" 1630	24,10
V752685	basamento broccia 1620	17,20
V752686	ingranaggio ips rep.74 0450	43,00
V752694	barelle di guida 1620	52,10
V752695	barella trascinamento 1620	72,60
V752697	riduttore 1620	468,00
V752698	antiparassitario 230 v 1620	99,50
V752699	corona dentata rep.14 1620	178,00
V752700	barella 1620	196,00
V752701	stator 230v 1620	151,00
V752702	sfere piede sollevascalda.	36,10
V752705	portacarboncini 1620	36,10
V752706	ventola raffr.mot.230v 2408	33,80
V752707	copri mot.plast. 230v 2408	65,70
V752708	cinghia tamburo val80	37,90
V752709	connessione cavo/tamb.val80	48,00
V752715	pompa 1630	174,00
V752716	micro centrale senza motore	983,00
V752718	reservoir de micro centrale	80,90
V752719	interruttore sulla scheda integrata m20	212,00
V752720	motore 230v 50hz micro centrale	515,00
V752733	raccordo fem.cavo 3/8" 2912	11,20
V752737	raccordo f 5/8" 2920	13,90
V752765	impugnat.girev.bisell.2215	18,50
V752766	filo carbone assemb. 0450	1,27
V752767	asse+dado rullo c/f.2501	6,37
V752768	impugnatura tagliatubi 1630	4,90
V752770	leva con asse nm 2501	33,20
V752771	cremagliera+battuta nm2501	54,50
V752772	invertitore nm 2501	14,10
V752773	cricch.anter.pignon nm 2501	61,00
V752776	inter anteriore 96 1375	36,10
V752777	cremaliera pr forme ss vite	44,30
V752778	cavo aliment. 230v 1375	9,19
V752781	gancio completo 10 2518	26,50
V752782	gancio completo 12 2518	23,40
V752783	gancio completo 14 2518	19,30
V752784	gancio completo 15 2518	19,40
V752785	gancio completo 16 2518	20,10
V752786	gancio completo 18 2518	17,30
V752787	gancio completo 22 2518	17,30
V752788	gancio completo 28 2518	55,40
V752793	rotore 230v per 2518	120,00
V752797	vite avanzamento c/f	89,70
V752798	ruota di uscita 2518	166,00
V752799	albero assemb. intermedio	90,50
V752800	albero dentato assemblato	64,00
V752805	slitta 2518	36,50
V752807	guida a slitta albero di uscita	4,60
V752824	contro forma 28	94,30
V752840	estensore + dado per 049000	2,31

Cod.	Descrizione	€
V752841	mezza impugnat.destra 0450	11,10
V752842	mezza impugnat.sinis. 0450	17,60
V752843	barella guida 1630	89,20
V752844	barella trascinamento 1630	140,00
V752845	pignone trascinam.11 1625	181,00
V752846	volano mandrino anter.1630	462,00
V752847	corpo mandrino anter.1630	456,00
V752848	rondella mandrino ant 1630	103,00
V752849	prolunga solleva scaldabagno	194,00
V752850	vite di fissaggio lame 1/4	5,96
V752851	albero portasega 0450	51,50
V752852	molla albero porta seghetto	1,94
V752853	stringilama 12,7 v01 0450	5,18
V752854	serralama larg 19mm 0450	17,10
V752855	vite serraggio lama 0450	2,15
V752856	chiave 5/32 per lama 0450	2,53
V752866	argano	50,40
V752868	spina elast.bar. rep54 1630	2,38
V752883	interruttore completo	120,00
V752886	carbon. (1) per v200/v300	38,70
V752887	tappo carboncini 0500	8,45
V752888	rotore 0500	628,00
V752889	indotto per v 130 c	762,00
V752890	statore per v 130 c	279,00
V752891	guarnizione 0500	7,84
V752892	guarnizione 0500	7,84
V752893	mozzo carrello rep.50	106,00
V752894	rondella mozzo ref.51	9,04
V752895	vite fhc/ 90 m 8- 18	1,76
V752896	mozzo carrello ref.52	19,40
V752897	interrupteur 230v	57,50
V752898	interruttore v 130/2	322,00
V752900	condensat.antiparassit.0500	98,20
V752902	rondella filiera con vite	37,30
V752906	ruota (1) sollevascal.	25,80
V752907	carboncino (2) per v130	64,10
V752908	carboncino (2) per v130 bis	64,10
V752909	cofan.plast. nudo 250104	53,80
V752920	contro forma 20	92,40
V752921	contro forma 25	94,30
V752922	contro forma 1"1/8	94,30
V752923	contro forma 3/8"	90,50
V752936	pinza compl. cobraz	31,30
V752937	fissaggio porta elettr. (2)	7,74
V752938	kit riparazione per 290150	57,50
V752939	rondelle tenuta 290150	5,18
V752940	insieme valvole 290150	58,50
V752941	manometro 290150	53,80
V752942	ruota avanz. vite 293250	204,00
V752943	flessibile di uscita 293250	83,90
V752944	monometro 293250	115,00
V752945	pedale 293250	327,00
V752946	impugnatura trasp. 293250	206,00
V752947	arcata pehd 125	216,00
V752948	cofanetto per 1375	92,90
V752949	lama piatta 0.8 x 2.5 3425	5,56
V752964	flessibile ceg	13,80
V752965	raccordo gas 1/2g f ceg	4,83
V752966	racc.usc. cont. 7/8g m ceg	5,42
V752967	raccord propan 20/150 m ceg	4,61

Cod.	Descrizione	€
V752968	sacco ceg	10,10
V752987	molla adatt. 32 pe s5	2,56
V752988	cremaliera press. pe s5	46,10
V752989	interruttore cobraz 28 e 54	25,80
V753001	rotore v130c 0500	644,00
V753002	statore per 1375	88,70
V753007	vite a sfere m20+	238,00
V753008	imbuo vite a sfere m20+	7,39
V753009	motore m20+	19,10
V753010	carta elettronica m20+	227,00
V753011	testa pressatrice m20+	266,00
V753012	interruttore v 130	155,00
V753033	rondelle outil us 40x3,7 dc	6,50
V753034	filtro polyester per 050057	32,30
V753035	filtro completo per 050057	48,50
V753036	cavo di alimentazione per 050057	38,50
V753037	interruttore 050057	12,10
V753038	attacco (1) per 050057	8,96
V753039	flessibile 2,5 m per 050057	64,10
V753040	leva in plastica di chiusura per 0570057	16,10
V753041	aspiratore a bisello	8,02
V753042	tubo plastica ø 35 x 500 mm per 050057	16,00
V753043	spazzola tonda per 050057	8,55
V753044	aspiratore acqua a rotelle	38,00
V753045	aspiratore a rotelle	40,40
V753046	riduttore pvc per 050057	6,20
V753052	impugnatura 050056	47,80
V753054	punta 050058-050059	8,55
V753056	pompa + flessibile 221630	17,40
V753057	guida di foratura 221630	44,30
V753058	cofanetto 221714	71,70
V753059	cofanetto fermo metalli 221714	4,36
V753060	chiave da 12 per 221714	4,36
V753061	chiave per mandrino del 221714	13,00
V753062	testa pressatrice m24	232,00
V753064	asse di avanzamento m20 + av circlips	12,20
V753065	manometro per pompa 050043	159,00
V753066	carboncini per 162120	30,00
V753068	serie di 3 ganasce per 162120	152,00
V753069	serie di 3 inserti per 162120	50,70
V753070	serie di 3 ganasce per 162140	240,00
V753071	serie di 3 inserti per 162140	89,00
V753072	tagliatubi per 162120	200,00
V753073	tagliatubi per 162140	463,00
V753074	sbavatore completo per 162120	165,00
V753075	testa sbavatore per 162120	100,00
V753076	sbavatore completo per 162140	414,00
V753077	testa sbavatore per 162140	258,00
V753171	barilotto npt filiera 4"	91,50
V753173	tappo serbatoio 295000	113,00
V753174	invertitore di flusso 295000	129,00
V753175	flessibile trasparente 2 m 295000	31,40
V753176	set raccordi 295000	48,10
V753177	attacco nero 294020	7,28
V753178	monitor 5,6" 294020	741,00
V753179	caricabatteria standard 294020	86,10
V753180	testa camera 294020	1.570,00
V753270	kit 6 dadi per 261470	23,40

Jet-Line: nuova linea di mobili in metallo

Jet-Line è l'unico sistema di arredamento per officine e laboratori compatibile con i termoformati Usag



by **FACOM**



Design coordinato

Jet-Line ha lo stesso design dei carrelli Racing. Tutti i termoformati Usag si possono inserire nelle cassettiere. Il carrello può essere alloggiato sotto il banco di lavoro.

Modulare

Jet-line è una gamma di moduli componibili. Si adatta con facilità ad ogni esigenza di layout.

Autoportante

L'appoggio al muro non è più indispensabile perchè le strutture sono autoportanti, grazie ad un sistema di tubi di sostegno.

CREA IL TUO SPAZIO

www.usag.it offre la possibilità di scaricare il programma che ti permette di realizzare la configurazione personalizzata per le tue esigenze.



MOBILI BASE



FMBAPP

Mobile angolare con anta

- Niente più spazio perso con questo mobile ideale per gli angoli.
- Apertura anta 110°.
- 1 mensola regolabile in altezza, resistente ad un carico massimo di 50 kg.
- Dotato di serie di un piano di lavoro in faggio multistrato (spessore 40 mm), trattato con olio di lino.

LxPxH mm	kg	Cod.	€
819x648x985	62	FMBAPP	1.420,00



FMBSPP

Mobile semplice con 2 ante

- Apertura ante 110°.
- 1 mensola regolabile in altezza, resistente ad un carico massimo di 50 kg.

LxPxH mm	kg	Cod.	€
721,4x507,4x985	58,5	FMBSPP	771,00



FMBSPV

Mobile a 2 ante trasparenti

- Le ante trasparenti in plexiglas, spessore 3 mm, consentono la verifica immediata del materiale.
- 1 mensola regolabile in altezza, resistente ad un carico massimo di 50 kg.

LxPxH mm	kg	Cod.	€
721,4x507,4x985	57	FMBSPV	857,00



FMBDPP

Mobile doppio con ante scorrevoli

- Il mobile base doppio consente la sistemazione di utensili e/o di oggetti lunghi e ingombranti che non trovano spazio in un mobile standard.
- Le ante scorrevoli sono l'ideale per spazi stretti.
- 2 ante scorrevoli in lamiera.
- 1 mensola regolabile in altezza, resistente ad un carico massimo di 75 kg.

LxPxH mm	kg	Cod.	€
1448,8x507,4x985	91	FMBDPP	1.048,00



FMBDPV

Mobile doppio a 2 ante scorrevoli trasparenti

- Il mobile base doppio consente la sistemazione di utensili e/o di oggetti lunghi e ingombranti che non trovano spazio in un mobile standard.
- Le ante scorrevoli sono l'ideale per spazi stretti.
- Le ante trasparenti in plexiglas, spessore 3 mm, consentono la visione immediata del materiale.
- 2 ante scorrevoli trasparenti in plexiglas, spessore 3 mm.
- 1 mensola regolabile in altezza, resistente ad un carico massimo di 75 kg.

LxPxH mm	kg	Cod.	€
1448,8x507,4x985	88	FMBDPV	1.203,00



FMBS6T

Mobile a 6 cassetti

- Mobile a 6 cassetti:
 - 4 cassetti altezza 60 mm;
 - 1 cassetto altezza 130 mm;
 - 1 cassetto altezza 270 mm.
- Carico massimo per cassetto: 50 kg.
- Dimensioni utili dei cassetti: L569 x P421 mm.
- Cassetti ad estrazione totale montati su guide telescopiche a sfera.
- Chiusura centralizzata.
- Maniglia anteriore dei cassetti in materiale composito che svolge la funzione di paracolpi.

LxPxH mm	kg	Cod.	€
721,4x507,4x985	79	FMBS6T	996,00



FMBS7T

Mobile a 7 cassetti

- Mobile a 7 cassetti:
 - 5 cassetti altezza 60 mm;
 - 1 cassetto altezza 130 mm;
 - 1 cassetto altezza 200 mm.
- Carico massimo per cassetto: 50 kg.
- Dimensioni utili dei cassetti: L569 x P421 mm.
- Cassetti ad estrazione totale montati su guide telescopiche a sfera.
- Chiusura centralizzata.
- Maniglia anteriore dei cassetti in materiale composito che svolge la funzione di paracolpi.

LxPxH mm	kg	Cod.	€
721,4x507,4x985	82,5	FMBS7T	1.082,00

PENSILI



FMHSPP

Pensile a 2 ante

- 2 ante battenti, montate su cerniere a filo invisibile, apertura a 110°.
- 2 mensole regolabili in altezza. Resistente ad un carico massimo di 20 kg.

LxPxH mm	▲ Kg	Cod.		€
719x227,8x810	27,5	FMHSPP	1	545,00



FMHSPV

Pensile a 2 ante trasparenti

- Le ante trasparenti in plexiglas, spessore 3 mm montate su cerniere a filo invisibile, consentono la visione immediata del materiale (apertura 110°).
- 2 mensole regolabili in altezza. Resistente ad un carico massimo di 20 kg.

LxPxH mm	▲ Kg	Cod.		€
719x227,8x810	26	FMHSPV	1	632,00



F2201PB

Pensile con 2 ante e 1 cassetto

- Compatto ed efficace, questo pensile consente un'ottima organizzazione degli utensili.
- Superficie pannelli: 0,8 mq con foratura quadra (6 x 6 mm con passo 12 mm) per il fissaggio degli utensili con la gamma di ganci FCKS.
- Apertura a 180° delle 2 ante per un'ottima visibilità degli utensili.
- 1 cassetto dotato di guide a sfere ad apertura totale.
- Dimensioni utili del cassetto: 569 x 210 x 60 mm.
- Chiusura centralizzata delle porte e del cassetto con serratura a chiave.

LxPxH mm	▲ Kg	Cod.		€
719x227,8x810	31	F2201PB	1	619,00



FMHDPV

Pensile a 2 ante scorrevoli trasparenti

- Il pensile doppio consente la sistemazione di utensili e/o di oggetti lunghi e ingombranti che non trovano spazio in un mobile standard.
- Dotato di un pannello forato (6 x 6 mm con passo 12 mm) per il fissaggio degli utensili con la gamma di ganci FCKS.
- Le ante scorrevoli trasparenti in plexiglas, spessore 3 mm consentono la visione immediata del materiale.

LxPxH mm	▲ Kg	Cod.		€
1446,4x277,8x810	31	FMHDPV	1	1.030,00



FMHA

Pensile d'angolo alto

- Pensile aperto per un accesso rapido.
- Il pensile ad angolo è il completamento ideale per ottimizzare spazi abitualmente non sfruttati.
- 2 mensole regolabili in altezza, resistenti ad un carico massimo ammissibile di 20 kg.

LxPxH mm	▲ Kg	Cod.		€
815x391,6x810	13,5	FMHA	1	545,00



FCHA

Pensile d'angolo basso

- Pensile aperto per un accesso rapido.
- Ideale per la sistemazione di documentazioni o di materiali di consumo.
- Il pensile d'angolo è il completamento ideale per ottimizzare spazi abitualmente non sfruttati.
- Carico massimo ammissibile: 30 kg.

LxPxH mm	▲ Kg	Cod.		€
815x391,6x405	10	FCHA	1	424,00



FCHS

Pensile semplice aperto

- Pensile aperto per un accesso rapido.
- Ideale per la sistemazione di documentazioni o di materiali di consumo.
- Carico massimo ammissibile: 30 kg.

LxPxH mm	▲ Kg	Cod.		€
719x277,8x405	8,5	FCHS	1	147,00



FCHD

Pensile doppio aperto

- Pensile aperto per un accesso rapido.
- Ideale per la sistemazione di documentazioni o di materiali di consumo.
- Carico massimo ammissibile: 50 kg.

LxPxH mm	kg	Cod.		€
1446,4x277,8x405	14	FCHD	1	234,00



FCHSPP

Pensile semplice con anta

- Ideale per la sistemazione di documentazioni o di materiali di consumo.
- Porta sollevabile in lamiera dotata di un compasso di trattenimento.
- Carico massimo ammissibile: 30 kg.
- Chiusura a chiave.

LxPxH mm	kg	Cod.		€
719x277,8x405	13,5	FCHSPP	1	251,00



FCHDPP

Pensile doppio con anta

- Ideale per la sistemazione di documentazioni o di materiali di consumo.
- Porta sollevabile in lamiera dotata di un compasso di trattenimento.
- Carico massimo ammissibile: 50 kg.
- Chiusura a chiave.

LxPxH mm	kg	Cod.		€
1446,4x277,8x405	19	FCHDPP	1	355,00

ARMADI



FA500PP

Armadio a 1 anta

- Larghezza ridotta per piccoli spazi.
- Da utilizzare come armadio standard o come armadio spogliatoio.
- Barra appendi abiti.
- Anta battente montata su cerniere a filo invisibile, con possibilità di apertura a destra o a sinistra.
- Tre mensole regolabili in altezza (passo di 100 mm) portata max 35 Kg.
- Maniglia integrata nell'anta.
- Chiusura a chiave.

LxPxH mm	kg	Cod.		€
500x507,4x1835	70	FA500PP	1	892,00



FA500PV

Armadio a 1 anta trasparente

- Larghezza ridotta per piccoli spazi.
- L'anta trasparente in plexiglas, spessore 3 mm montata su cerniere a filo invisibile, consente la visione immediata del materiale, con possibilità di apertura a destra o a sinistra.
- Tre mensole regolabili in altezza (passo di 100 mm) portata max 35 Kg.
- Maniglia integrata nell'anta.
- Chiusura a chiave.

LxPxH mm	kg	Cod.		€
500x507,4x1835	66,5	FA500PV	1	1.037,00



FA1000PP

Armadio a 2 ante

- L'armadio consente la sistemazione di utensili e/o oggetti lunghi e ingombranti.
- Ante battenti montate su cerniere a filo invisibile.
- Tre mensole regolabili in altezza (passo di 100 mm) portata max 35 Kg.
- Maniglia integrata nell'anta.
- Chiusura a chiave.

LxPxH mm	kg	Cod.		€
1000x507,4x1835	102	FA1000PP	1	1.203,00



FA1000PV

Armadio a 2 ante trasparenti

- L'armadio consente la sistemazione di utensili e/o oggetti lunghi e ingombranti.
- Le ante trasparenti in plexiglas, spessore 3 mm montate su cerniere a filo invisibile, consentono la visione immediata del materiale.
- Tre mensole regolabili in altezza (passo di 100 mm) portata max 35 Kg.
- Maniglia integrata nell'anta.
- Chiusura a chiave.

LxPxH mm	kg	Cod.		€
1000x507,4x1835	95	FA1000PV	1	1.515,00

PANNELLI



FPAV

Pannelli

- I pannelli hanno una foratura quadra 6x6 con passo di 12 mm.
- Posizionamento degli utensili tramite ganci e supporti FCKS.
- I pannelli si fissano in modo rapido e semplice grazie ai kit di montaggio (FKIT TUBES o FKIT TUBESUP).
- Realizzati in lamiera d'acciaio con spessore 12/10.

LxPxH mm	kg	Cod.		€
724,5x45x805	5,3	FPAV1	1	102,00
1452x45x805	9,1	FPAV2	1	171,00



FPPAVA

Mezzi pannelli ad angolo

- I pannelli hanno una foratura quadra 6x6 con passo di 12 mm.
- Posizionamento degli utensili tramite ganci e supporti FCKS.
- I pannelli si fissano in modo rapido e semplice grazie ai kit di montaggio (FKIT TUBES).
- Realizzati in lamiera d'acciaio con spessore 12/10.
- Possibilità di sovrapporre 2 mezzi pannelli

LxPxH mm	kg	Cod.		€
816x45x402,5	5	FPPAVA	1	119,00



FPPAV

Mezzi pannelli

- I pannelli hanno una foratura quadra 6x6 con passo di 12 mm.
- Posizionamento degli utensili tramite ganci e supporti FCKS.
- I pannelli si fissano in modo rapido e semplice grazie ai kit di montaggio (FKIT TUBES o FKIT TUBESUP).
- Realizzati in lamiera d'acciaio con spessore 12/10.
- Possibilità di sovrapporre 2 mezzi pannelli

LxPxH mm	kg	Cod.		€
724,5x45x402,5	3,5	FPPAV1	1	67,50
1452x45x402,5	6	FPPAV2	1	119,00



GANCI E SUPPORTI



Ganci per chiavi combinate

Ø mm	Cod.		€
30	FCKS.60A	10	2,60
15	FCKS.61A	10	1,54



Ganci per martelli

gr	Cod.		€
100-400	FCKS.45A	5	2,94
500-800	FCKS.46A	5	2,99



Ganci per giraviti

	Cod.		€
Piccoli	FCKS.50A	5	6,28
Medi	FCKS.51A	5	5,82
Grandi	FCKS.52A	5	5,82



Ganci per pinze

	Cod.		€
PVC	FCKS.55A	5	3,29
Ergonomica	FCKS.56A	5	3,29



Ganci per utensili cilindrici

Ø mm	Cod.		€
8÷12	FCKS.65A	5	2,40
15÷25	FCKS.67A	5	2,53
25÷32	FCKS.68A	5	2,79



Supporti per cacciapiede

Ø mm	Cod.		€
2÷8	FCKS.29A	1	10,10



Supporti per lime

	Cod.		€
9 Lime	FCKS.34A	1	11,90



Supporti per chiavi combinate

mm	Cod.		€
8÷19	FCKS.38A	1	11,10



Supporti per utensili pneumatici

	Cod.		€
	FCKS.71A	1	23,00



Supporti per giraviti

	Cod.		€
10 giraviti	FCKS.83A	1	15,10

PIANI DI LAVORO



FJLS-PB

Piano in legno

- Piano in faggio multistrato di 40 mm. Trattamento all'olio di lino per una migliore resistenza ai liquidi e facilità di pulizia.
- Montaggio facile e rapido grazie agli inserti filettati pre-posizionati.
- Resistenza al carico: 500 kg per FJLS-PB1 e 1000 kg per FJLS-PB2 e FJLS-PB3.

LxP mm	kg	Cod.		€
727x570	12	FJLS-PB1	1	199,00
1455x570	24	FJLS-PB2	1	407,00
2182x570	36	FJLS-PB3	1	511,00



FJLS-PBG

Piano in legno e acciaio zincato

- Piano in faggio multistrato di 40 mm, con rivestimento del piano e del bordo anteriore in lamiera d'acciaio zincata spessore 12/10.
- Montaggio facile e rapido grazie agli inserti filettati pre-posizionati.
- Resistenza al carico: 500 kg per FJLS-PBG1 e 1000 kg per FJLS-PBG2 e FJLS-PBG3.

LxP mm	kg	Cod.		€
727x570	16,2	FJLS-PBG1	1	234,00
1455x570	32,3	FJLS-PBG2	1	511,00
2182x570	48,5	FJLS-PBG3	1	615,00

TRAVERSE, MONTANTI, ACCESSORI



FJLS-TRAA

Traversa per banco da lavoro

- FJLS-TRAA2 per banco da 1455 mm oppure FJLS-TRAA3 per banco da 2182 mm.

LxPxH mm	kg	Cod.		€
1053x40x240	4,5	FJLS-TRAA2	1	51,90
1780x40x240	7,5	FJLS-TRAA3	1	69,30



FJLS-PS

Montante

- Lamiera d'acciaio con (spessore 12/10).
- Dotato di piedi regolabili che garantiscono una stabilità perfetta indipendentemente dal tipo di pavimento.

LxPxH mm	kg	Cod.		€
100x497x985	14,5	FJLS-PS	1	199,00



FKIT-GTECH

Canalina tecnica

- Canalina multifunzione per passaggio dei cavi.
- La canalina viene utilizzata in associazione con i piani di lavoro quando non si desidera installare dei pensili (se invece si scelgono i pensili, occorre utilizzare il FKIT-TUBES o FKIT-TUBESUP).
- Realizzata in lamiera d'acciaio zincata.
- Per evitare rischi di danneggiamento, la canalina è dotata di passacavi in gomma.
- La lunghezza di una canalina corrisponde a un modulo di 727 mm.

LxPxH mm	Cod.		€
727x65x70	FKIT-GTECH	1	67,50



FJLS-LIGHT

Lampada

- La lampada può essere fissata: direttamente su uno degli elementi alti (FCHS, FCHD,...), su una mensola in legno (FEB1M, FEB2M); oppure su un pannello (FPAV1, FPAV2, FPPAV1,...) grazie al supporto metallico incluso.
- Luce bianca. Potenza: 13 W / 230 V.
- Pulsante ON/OFF.
- Lunghezza del neon 515 mm.

L mm	kg	Cod.		€
724,5	1,4	FJLS-LIGHT	1	182,00



FEB

Mensola in legno

- Mensola in faggio multistrato. Spessore: 20 mm. Trattamento all'olio di lino.
- Fornita con due supporti per l'installazione sui pannelli (FPAV1-2 e FPPAV1-2).
- Per un montaggio fra due mobili, è necessario forare le strutture di questi ultimi.

L mm	kg	Cod.		€
1000	3,9	FEB1M	1	51,90
2000	8,3	FEB2M	1	86,60



FKIT-TUBES

Kit di montaggio

- Si utilizza per il montaggio di pensili su mobili base.
- È composto da 2 tubi in metallo.

ØxL mm	kg	Cod.		€
30x1188	2	FKIT-TUBES	1	67,50



FKIT-TUBESUP

Kit di montaggio

- Si utilizza per il montaggio di pensili sul piano di lavoro.
- È composto da 2 tubi, 2 staffe per fissaggio ai piani e la canalina FKIT-GTECH.

ØxL mm	kg	Cod.		€
30x841	2	FKIT-TUBESUP	1	102,00

- Grazie a questo sistema tubolare, la struttura è autoportante. Il montaggio è quindi semplice e rapido:
- 1 Posizionare i mobili base.
 - 2 Montare i tubi e fissare la canalina tecnica.
 - 3 Consolidare l'assemblaggio fissando il piano di lavoro.
 - 4 Installare i pensili.
- La dimensione dei tubi garantisce la stabilità e la sicurezza dell'assemblaggio

Esempi di utilizzo dei kit di montaggio

FKIT-TUBES, FKIT-TUBESUP, FKIT-GTECH

■ FKIT-TUBES / FKIT-TUBESUP

■ Mobili, pensili, piani, ecc.

■ FKIT-GTECH

○ Tagliare il tubo a misura

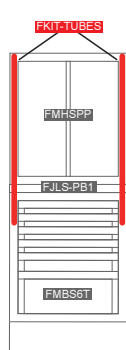
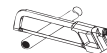

Cassettera base
con pensile

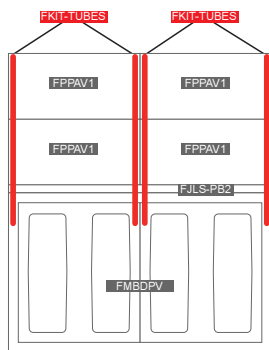

Mobile base doppio
con pensili

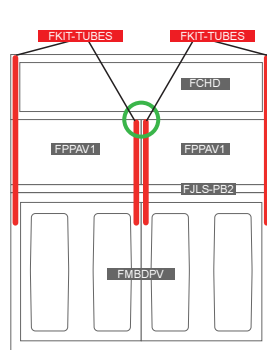

Mobile base doppio
con pensili

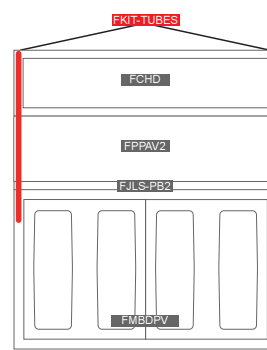

Mobile base doppio
con pensili

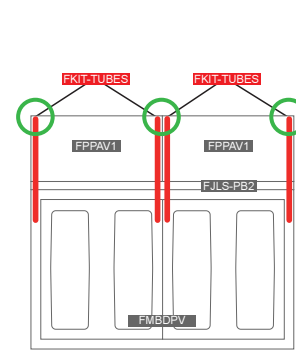

Mobile base doppio
con mezzi pannelli

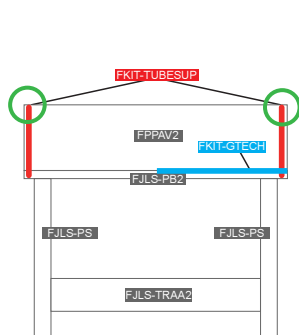

Banco da lavoro
con pannelli

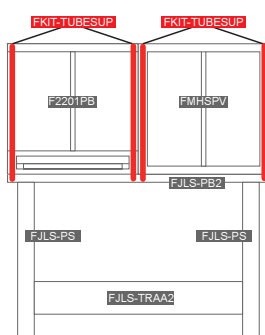

Banco da lavoro
con pensili

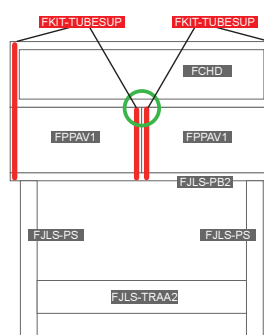

Banco da lavoro
con pensili e pannelli

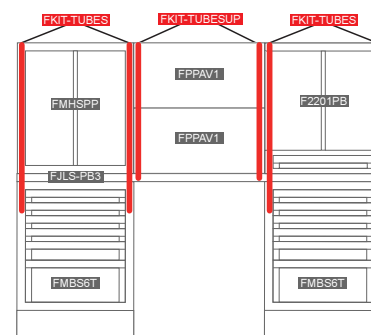

Banco da lavoro
con pensili e pannelli

FJLS-BASICITA

Composizione

pz	descrizione	art.
1	Armadio a 2 ante	FA1000PP
1	Piano in legno	FJLS-PB2
2	Montanti	FJLS-PS
1	Traversa per banco da lavoro	FJLS-TRAA2
2	Kit di montaggio	FKIT-TUBESUP
2	Pannelli	FPAV1

Cod.	€
FJLS-BASICITA 1	2.469,00

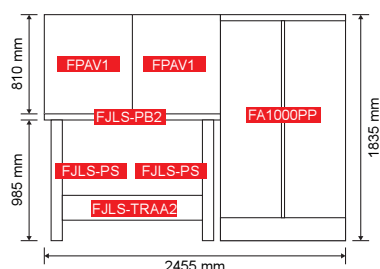

FKIT-TUBESUP FKIT-TUBESUP



Forniti senza utensili e ganci

Schema di montaggio

FJLS-MEDIUMITA

Composizione

pz	descrizione	art.
1	Pensile con 2 ante e 1 cassetto	F2201PB
1	Pensile semplice aperto	FCHS
1	Lampada	FJLS-LIGHT
1	Piano in legno	FJLS-PB3
2	Kit di montaggio	FKIT-TUBES
1	Kit di montaggio	FKIT-TUBESUP
2	Mobili a 6 cassetti	FMBS6T
1	Pensile a 2 ante trasparenti	FMHSPV
1	Pannello	FPPAV1

Cod.		€
FJLS-MEDIUMITA	1	4.386,00

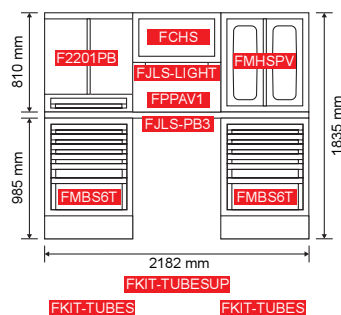

Forniti senza utensili e ganci

Schema di montaggio

Composizione

Codici e quantità da ordinare per l'esempio di composizione:

pz	descrizione	art.
1	Pensile con 2 ante e 1 cassetto	F2201PB
1	Armadio a 2 ante trasparenti	FA1000PV
1	Pensile semplice aperto	FCHS
1	Lampada	FJLS-LIGHT
1	Piano in legno	FJLS-PB3
2	Kit di montaggio	FKIT-TUBES
1	Kit di montaggio	FKIT-TUBESUP
2	Mobili a 6 cassetti	FMBS6T
1	Pensile a 2 ante trasparenti	FMHSPV
1	Pannello	FPPAV1

Esempio di composizione da:

€ 5.901,00

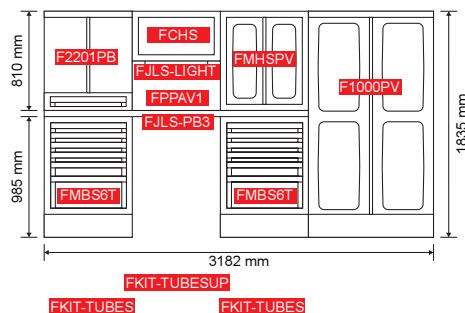

Forniti senza utensili e ganci

Schema di montaggio

Composizione

Codici e quantità da ordinare per l'esempio di composizione:

pz	descrizione	art.
2	Pensili con 2 ante e 1 cassetto	F2201PB
1	Armadio a 2 ante trasparenti	FA1000PV
1	Pensile doppio aperto	FCHD
1	Pensile semplice aperto	FCHS
1	Lampada	FJLS-LIGHT
2	Piani in legno	FJLS-PB1
1	Piano in legno	FJLS-PB3
5	Kit di montaggio	FKIT-TUBES
1	Kit di montaggio	FKIT-TUBESUP
1	Mobile angolare con anta	FMBAPP
1	Mobile a 6 cassetti	FMBS6T
1	Mobile a 7 cassetti	FMBS7T
1	Mobile semplice con 2 ante	FMBSPP
1	Mobile a 2 ante trasparenti	FMBSPV
1	Pannello	FPPAV1
1	Pannello	FPPAV2
2	Mezzi pannelli ad angolo	FPPAVA



Forniti senza utensili e ganci

Esempio di composizione da:

€ 10.215,00

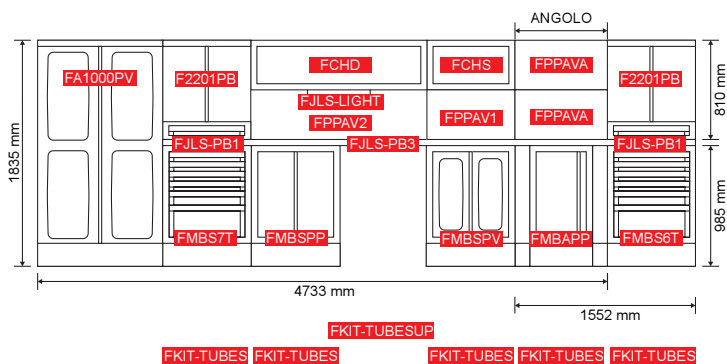

Schema di montaggio

Composizione

Codici e quantità da ordinare per l'esempio di composizione:

pz	descrizione	art.
2	Pensili con 2 ante e 1 cassetto	F2201PB
1	Armadio a 2 ante	FA1000PP
1	Pensile doppio aperto	FCHD
1	Lampada	FJLS-LIGHT
1	Piano in legno	FJLS-PB1
1	Piano in legno	FJLS-PB3
3	Kit di montaggio	FKIT-TUBES
1	Kit di montaggio	FKIT-TUBESUP
2	Mobili a 7 cassetti	FMBS7T
1	Mobile semplice con 2 ante	FMBSPP
2	Pannelli	FPPAV1



Forniti senza utensili e ganci

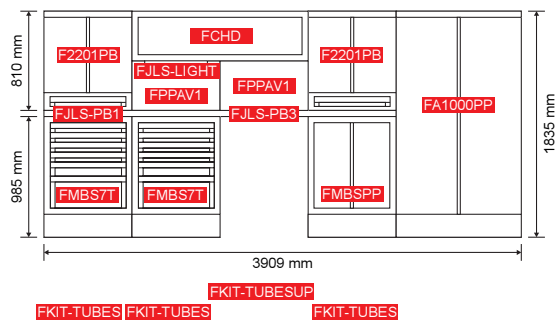

Schema di montaggio

Composizione

Codici e quantità da ordinare per l'esempio di composizione:

pz	descrizione	art.
2	Pensili con 2 ante e 1 cassetto	F2201PB
2	Pensili semplice aperto	FCHS
2	Lampade	FJLS-LIGHT
2	Piani in legno	FJLS-PB2
2	Montanti	FJLS-PS
4	Kit di montaggio	FKIT-TUBES
2	Kit di montaggio	FKIT-TUBESUP
2	Mobili angolare con anta	FMBAPP
2	Mobili a 6 cassetti	FMBS6T
2	Pannelli	FPPAV1
4	Mezzi pannelli ad angolo	FPPAVA

Esempio di composizione da:

€ 9.025,00



Forniti senza utensili e ganci

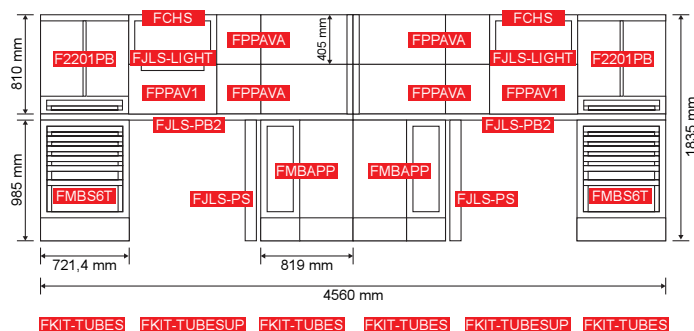

Schema di montaggio

Composizione

Codici e quantità da ordinare per l'esempio di composizione:

pz	descrizione	art.
8	Piani in legno	FJLS-PB2
8	Montanti	FJLS-PS
12	Kit di montaggio	FKIT-TUBES
8	Kit di montaggio	FKIT-TUBESUP
4	Mobili angolare con anta	FMBAPP
8	Mobili a 7 cassetti	FMBS7T
16	Pannelli	FPPAV1
4	Mezzi pannelli ad angolo	FPPAVA

Esempio di composizione da:

€ 22.366,00

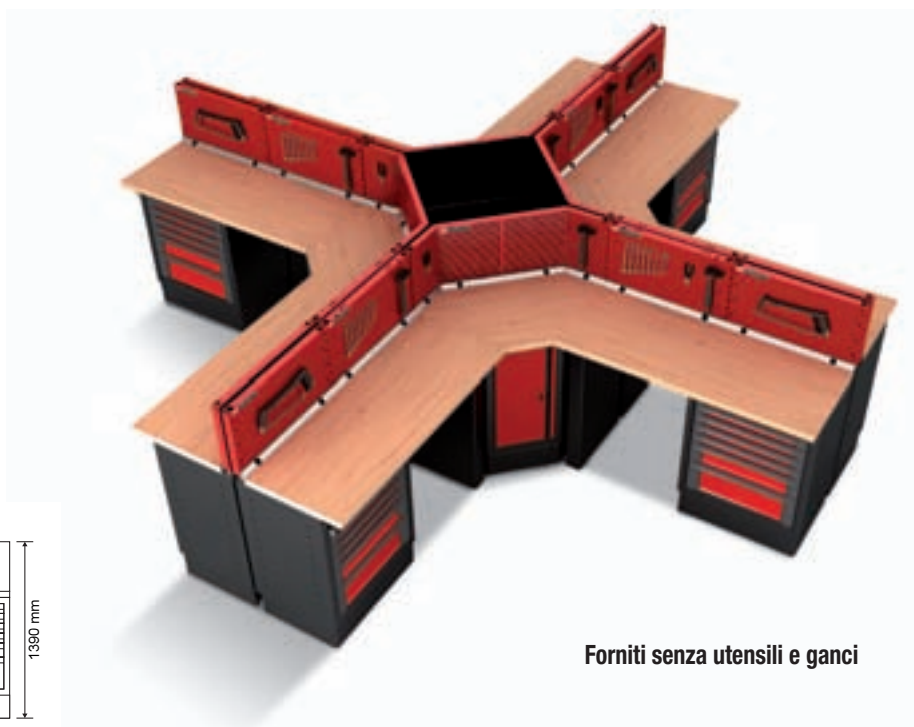

Forniti senza utensili e ganci

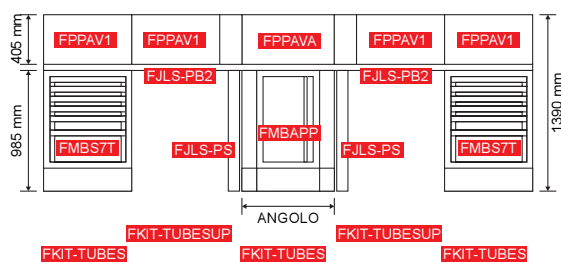

Schema di montaggio

Questo disegno corrisponde ad 1/4" di composizione per acquistare la composizione come da foto bisogna ordinare ogni codice 4 volte.

CONVERSIONE POLLICI - MILLIMETRI

0"			1"			2"			3"			4"			5"			6"			7"			8"			pollici							
+	=	mm	+	=	mm	+	=	mm	+	=	mm	+	=	mm	+	=	mm	+	=	mm	+	=	mm	+	=	mm	+	=	mm	+	=	mm	=	mm
1/64		0,397	0		25,400	0		50,800	0		76,200	0		101,600	0		127,000	0		152,400	0		177,800	0		203,200	9		228,6					
1/32		0,794	1/64		25,797	1/64		51,197	1/64		76,597	1/64		101,997	1/64		127,397	1/64		152,797	1/64		178,197	1/64		203,597	10		254,0					
3/64		1,191	1/32		26,194	1/32		51,594	1/32		76,994	1/32		102,394	1/32		127,794	1/32		153,194	1/32		178,594	1/32		203,994	11		279,4					
1/20		1,270	3/64		26,591	3/64		51,991	3/64		77,391	3/64		102,791	3/64		128,191	3/64		153,591	3/64		178,991	3/64		204,391	12		304,8					
1/16		1,588	1/16		26,988	1/16		52,388	1/16		77,788	1/16		103,188	1/16		128,588	1/16		153,988	1/16		179,388	1/16		204,788	13		330,2					
5/64		1,984	5/64		27,384	5/64		52,784	5/64		78,184	5/64		103,584	5/64		128,984	5/64		154,384	5/64		179,784	5/64		205,184	14		355,6					
3/32		2,381	3/32		27,781	3/32		53,181	3/32		78,581	3/32		103,981	3/32		129,381	3/32		154,781	3/32		180,181	3/32		205,581	15		381,0					
7/64		2,778	7/64		28,178	7/64		53,578	7/64		78,978	7/64		104,378	7/64		129,778	7/64		155,178	7/64		180,578	7/64		205,978	16		406,4					
1/8		3,175	1/8		28,575	1/8		53,975	1/8		79,375	1/8		104,775	1/8		130,175	1/8		155,575	1/8		180,975	1/8		206,375	17		431,8					
9/64		3,572	9/64		28,972	9/64		54,372	9/64		79,772	9/64		105,172	9/64		130,572	9/64		155,972	9/64		181,372	9/64		206,772	18		457,2					
5/32		3,969	5/32		29,369	5/32		54,769	5/32		80,169	5/32		105,569	5/32		130,969	5/32		156,369	5/32		181,769	5/32		207,169	19		482,6					
11/64		4,366	11/64		29,766	11/64		55,166	11/64		80,566	11/64		105,966	11/64		131,366	11/64		156,766	11/64		182,166	11/64		207,566	20		508,0					
3/16		4,762	3/16		30,162	3/16		55,562	3/16		80,962	3/16		106,362	3/16		131,762	3/16		157,163	3/16		182,563	3/16		207,963	21		533,4					
13/64		5,159	13/64		30,559	13/64		55,959	13/64		81,359	13/64		106,759	13/64		132,159	13/64		157,559	13/64		182,959	13/64		208,359	22		558,8					
7/32		5,556	7/32		30,956	7/32		56,356	7/32		81,756	7/32		107,156	7/32		132,556	7/32		157,956	7/32		183,356	7/32		208,756	23		584,2					
15/64		5,953	15/64		31,353	15/64		56,753	15/64		82,153	15/64		107,553	15/64		132,953	15/64		158,353	15/64		183,753	15/64		209,153	24		609,6					
1/4		6,350	1/4		31,750	1/4		57,150	1/4		82,550	1/4		107,950	1/4		133,350	1/4		158,750	1/4		184,150	1/4		209,550	25		635,0					
17/64		6,747	17/64		32,147	17/64		57,547	17/64		82,947	17/64		108,347	17/64		133,747	17/64		159,147	17/64		184,547	17/64		209,947	26		660,4					
9/32		7,144	9/32		32,544	9/32		57,944	9/32		83,344	9/32		108,744	9/32		134,144	9/32		159,544	9/32		184,944	9/32		210,344	27		685,8					
19/64		7,541	19/64		32,941	19/64		58,341	19/64		83,741	19/64		109,141	19/64		134,541	19/64		159,941	19/64		185,341	19/64		210,741	28		711,2					
5/16		7,938	5/16		33,338	5/16		58,738	5/16		84,138	5/16		109,538	5/16		134,938	5/16		160,338	5/16		185,738	5/16		211,138	29		736,6					
21/64		8,334	21/64		33,734	21/64		59,134	21/64		84,534	21/64		109,934	21/64		135,334	21/64		160,734	21/64		186,134	21/64		211,534	30		762,0					
11/32		8,731	11/32		34,131	11/32		59,531	11/32		84,931	11/32		110,331	11/32		135,731	11/32		161,131	11/32		186,531	11/32		211,931	31		787,4					
23/64		9,128	23/64		34,528	23/64		59,928	23/64		85,328	23/64		110,728	23/64		136,128	23/64		161,528	23/64		186,928	23/64		212,328	32		812,8					
3/8		9,525	3/8		34,925	3/8		60,325	3/8		85,725	3/8		111,125	3/8		136,525	3/8		161,925	3/8		187,325	3/8		212,725	33		838,2					
25/64		9,922	25/64		35,322	25/64		60,722	25/64		86,122	25/64		111,522	25/64		136,922	25/64		162,322	25/64		187,722	25/64		213,122	34		863,6					
13/32		10,319	13/32		35,719	13/32		61,119	13/32		86,519	13/32		111,919	13/32		137,319	13/32		162,719	13/32		188,119	13/32		213,519	35		889,0					
27/64		10,716	27/64		36,116	27/64		61,516	27/64		86,916	27/64		112,316	27/64		137,716	27/64		163,116	27/64		188,516	27/64		213,916	36		914,4					
7/16		11,112	7/16		36,512	7/16		61,912	7/16		87,312	7/16		112,712	7/16		138,112	7/16		163,512	7/16		188,912	7/16		214,312	37		939,8					
29/64		11,509	29/64		36,909	29/64		62,309	29/64		87,709	29/64		113,109	29/64		138,509	29/64		163,909	29/64		189,309	29/64		214,709	38		965,2					
15/32		11,906	15/32		37,306	15/32		62,706	15/32		88,106	15/32		113,506	15/32		138,906	15/32		164,306	15/32		189,706	15/32		215,106	39		990,6					
31/64		12,303	31/64		37,703	31/64		63,103	31/64		88,503	31/64		113,903	31/64		139,303	31/64		164,703	31/64		190,103	31/64		215,503	40		1016,0					
1/2		12,700	1/2		38,100	1/2		63,500	1/2		88,900	1/2		114,300	1/2		139,700	1/2		165,100	1/2		190,500	1/2		215,900	41		1041,4					
33/64		13,097	33/64		38,497	33/64		63,897	33/64		89,297	33/64		114,697	33/64		140,097	33/64		165,497	33/64		190,897	33/64		216,297	42		1066,8					
17/32		13,494	17/32		38,894	17/32		64,294	17/32		89,694	17/32		115,094	17/32		140,494	17/32		165,894	17/32		191,294	17/32		216,694	43		1092,2					
35/64		13,891	35/64		39,291	35/64		64,691	35/64		90,091	35/64		115,491	35/64		140,891	35/64		166,291	35/64		191,691	35/64		217,091	44		1117,6					
9/16		14,288	9/16		39,688	9/16		65,088	9/16		90,488	9/16		115,888	9/16		141,288	9/16		166,688	9/16		192,088	9/16		217,488	45		1143,0					
37/64		14,684	37/64		40,084	37/64		65,484	37/64		90,884	37/64		116,284	37/64		141,684	37/64		167,084	37/64		192,484	37/64		217,884	46		1168,4					
19/32		15,081	19/32		40,481	19/32		65,881	19/32		91,281	19/32		116,681	19/32		142,081	19/32		167,481	19/32		192,881	19/32		218,281	47		1193,8					
39/64		15,478	39/64		40,878	39/64		66,278	39/64		91,678	39/64		117,078	39/64		142,478	39/64		167,878	39/64		193,278	39/64		218,678	48		1219,2					
5/8		15,875	5/8		41,275	5/8		66,675	5/8		92,075	5/8		117,475	5/8		142,875	5/8		168,275	5/8		193,675	5/8		219,075	49		1244,6					
41/64		16,272	41/64		41,672	41/64		67,072	41/64		92,472	41/64		117,872	41/64		143,272	41/64		168,672	41/64		194,072	41/64		219,472	50		1270,0					
21/32		16,669	21/32		42,069	21/32		67,469	21/32		92,869	21/32		118,269	21/32		143,669	21/32		169,069	21/32		194,469	21/32		219,869	51		1295,4					
43/64		17,066	43/64		42,466	43/64		67,866	43/64		93,266	43/64		118,666	43/64		144,066	43/64		169,466	43/64		194,866	43/64		220,266	52		1320,8					
11/16		17,462	11/16		42,862	11/16		68,262	11/16		93,662	11/16		119,062	11/16		144,462	11/16		169,862	11/16		195,262	11/16		220,662	53		1346,2					
45/64		17,859	45/64		43,259	45/64		68,659	45/64		94,059	45/64		119,459	45/64		144,859	45/64		170,259	45/64		195,659	45/64		221,059	54		1371,6					
23/32		18,256	23/32		43,656	23/32		69,056	23/32		94,456	23/32		119,856	23/32		145,256	23/32		170,656	23/32		196,056	23/32		221,456	55		1397,0					
47/64		18,653	47/64		44,053	47/64		69,453	47/64		94,853	47/64		120,253	47/64		145,653	47/64		171,053	47/64		196,453											

PRECARICHI E COPPIE DI SERRAGGIO

CLASSI DI BULLONERIA (FILETTATURE METRICHE - PROFILO TRIANGOLARE - PASSO GROSSO)

4,8

5,8

6,8

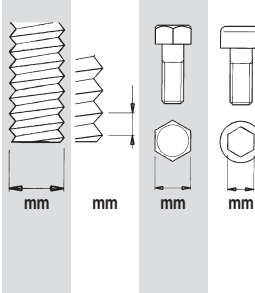

M	mm	mm	mm	mm	coefficiente d'attrito 0,10		coefficiente d'attrito 0,15		coefficiente d'attrito 0,20		coefficiente d'attrito 0,10		coefficiente d'attrito 0,15		coefficiente d'attrito 0,20		coefficiente d'attrito 0,10		coefficiente d'attrito 0,15		coefficiente d'attrito 0,20			
					Precarico N	Coppia di serraggio Nm	Precarico N	Coppia di serraggio Nm	Precarico N	Coppia di serraggio Nm	Precarico N	Coppia di serraggio Nm	Precarico N	Coppia di serraggio Nm	Precarico N	Coppia di serraggio Nm	Precarico N	Coppia di serraggio Nm	Precarico N	Coppia di serraggio Nm	Precarico N	Coppia di serraggio Nm	Precarico N	Coppia di serraggio Nm
					N	Nm	N	Nm	N	Nm	N	Nm	N	Nm	N	Nm	N	Nm	N	Nm	N	Nm	N	Nm
M 3	0,5	5,5	2,5	1221	0,5	1102	0,64	991	0,75	1508	0,62	1362	0,8	1224	0,92	1724	0,71	1556	0,91	1399	1,06			
M 4	0,7	7	3	2117	1,17	1909	1,48	1716	1,71	2615	1,44	2359	1,83	2120	2,11	2988	1,65	2696	2,09	2422	2,42			
M 5	0,8	8	4	3460	2,3	3126	2,93	2812	3,4	4275	2,85	3862	3,62	3473	4,2	4885	3,25	4414	4,14	3970	4,81			
M 6	1	10	5	4885	4,01	4410	5	3965	5,9	6034	4,95	5448	6,2	4898	7,2	6896	5,6	6226	7,1	5598	8,3			
M 8	1,25	13	6	8958	9,7	8097	12,3	7283	14,3	11066	11,9	10003	15,2	8997	17,7	12647	13,6	11432	17,4	10283	20			
M 10	1,5	16	8	14257	19,1	12896	24	11604	28	17612	23	15930	30	14334	35	20128	27	18206	34	16382	40			
M 12	1,75	18	10	20782	33	18806	42	16925	49	25672	40	23231	52	20908	60	29339	46	26550	59	23895	69			
M 14	2	21	12	28532	52	25828	67	23249	78	35245	65	31905	83	28719	97	40280	74	36463	95	32822	111			
M 16	2	24	14	39210	81	35569	105	32051	123	48436	100	43939	130	39592	152	55356	115	50216	148	45248	174			
M 18	2,5	27	14	47707	113	43207	145	35901	169	58932	139	53373	179	48054	209	67351	159	60998	205	54919	239			
M 20	2,5	30	17	61267	159	55578	206	50079	241	75682	196	68655	254	61863	298	86494	225	78463	291	70700	341			
M 22	2,5	34	17	76512	217	69503	283	62671	332	94515	269	85857	350	77418	411	108017	307	98123	400	88478	470			
M 24	3	36	19	88224	274	80032	354	72114	415	108983	338	98863	438	89083	513	124552	387	112986	500	101809	586			
M 27	3	41	19	116045	403	105448	525	95098	617	143350	498	130259	649	117474	762	163829	569	148868	741	134257	871			
M 30	3,5	46	22	141090	548	128118	712	115502	835	174287	677	158263	880	142679	1032	199185	773	180872	1005	163062	1180			
M 33	3,5	50	24	175760	741	159810	968	144171	1138	217116	915	197412	1195	178094	1406	248132	1046	225614	1366	203536	1607			
M 36	4	55	27	206303	953	187464	1242	169064	1459	254845	1177	231573	1534	208844	1803	291252	1346	264655	1754	238679	2060			
M 39	4	60		247823	1233	225432	1614	203418	1900	306135	1523	278474	1994	251282	2348	349868	1741	318257	2279	287179	2683			
M 42	4,5	65	32	283685	1527	257933	1995	232699	2346	350435	1887	318624	2464	287452	2898	400497	2156	364141	2816	328516	3312			
M 45	4,5	70		332033	1905	302161	2497	272726	2943	410158	2353	373258	3085	336897	3635	468752	2690	426580	3525	385025	4154			
M 48	5	75	36	373155	2303	339467	3013	306364	3548	460956	2845	419342	3722	378449	4383	526807	3251	479248	4254	432514	5009			
M 52	5	80		447673	2955	407642	3882	368064	4579	553008	3651	503558	4795	454668	5657	632009	4172	575495	5480	519620	6465			
M 56	5,5	85	41	516980	3689	470528	4839	424704	5705	638822	4557	581240	5978	524635	7048	729854	5208	664275	6832	599582	8054			
M 60	5,5	90		603945	4570	550138	6013	496782	7102	746050	5645	679583	7428	613672	8772	852629	6451	776666	8490	701340	10026			
M 64	6	95	46	683166	5503	622164	7233	561767	8537	843911	6798	768556	8935	693947	10546	964470	7769	878350	10212	793082	12052			

PRECARICHI E COPPIE DI SERRAGGIO

CLASSI DI BULLONERIA (FILETTATURE METRICHE - PROFILO TRIANGOLARE - PASSO GROSSO)

8,8

10,9

12,9

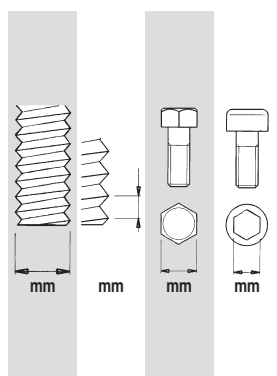

	mm	mm	mm	mm	coefficiente d'attrito 0,10		coefficiente d'attrito 0,15		coefficiente d'attrito 0,20		coefficiente d'attrito 0,10		coefficiente d'attrito 0,15		coefficiente d'attrito 0,20		coefficiente d'attrito 0,10		coefficiente d'attrito 0,15		coefficiente d'attrito 0,20			
					Precarico N	Coppia di serraggio Nm	Precarico N	Coppia di serraggio Nm	Precarico N	Coppia di serraggio Nm	Precarico N	Coppia di serraggio Nm	Precarico N	Coppia di serraggio Nm	Precarico N	Coppia di serraggio Nm	Precarico N	Coppia di serraggio Nm	Precarico N	Coppia di serraggio Nm	Precarico N	Coppia di serraggio Nm	Precarico N	Coppia di serraggio Nm
					N	Nm	N	Nm	N	Nm	N	Nm	N	Nm	N	Nm	N	Nm	N	Nm	N	Nm	N	Nm
M 3	0,5	5,5	2,5	2298	0,95	2075	1,21	1866	1,41	3376	1,4	3048	1,79	2740	2,07	3951	1,64	3567	2,09	3207	2,43			
M 4	0,7	7	3	3985	2,2	3594	2,78	3230	3,22	5853	3,23	5279	4,09	4744	4,74	6849	3,78	6178	4,79	5552	5,5			
M 5	0,8	8	4	6514	4,34	5886	5,5	5293	6,4	9568	6,3	8645	8,1	7774	9,4	11196	7,4	10116	9,5	9098	11			
M 6	1	10	5	9195	7,5	8302	9,5	7464	11,1	13506	11	12194	14	10962	16,3	15805	12,9	14269	16,4	12828	19,1			
M 8	1,25	13	6	16863	18,2	15242	23	13710	27	24768	26	22388	34	20137	39	28984	31	26198	40	23565	46			
M 10	1,5	16	8	26838	36	24275	46	21843	53	39418	52	35655	67	32082	78	46128	61	41724	79	37542	92			
M 12	1,75	18	10	39119	62	35401	79	31860	92	57457	91	51995	116	46795	136	67236	106	60845	136	54760	159			
M 14	2	21	12	63707	99	48618	127	43763	140	78882	145	71408	187	64277	218	92309	170	83563	219	75218	255			
M 16	2	24	14	73808	153	66955	198	60331	232	108406	225	98340	291	88611	341	126858	263	115079	341	103694	399			
M 18	2,5	27	14	92440	220	83746	283	75421	330	131897	313	119454	402	107549	469	154348	366	139787	471	125856	649			
M 20	2,5	30	17	119003	311	107941	402	97253	471	169385	440	153657	570	138456	667	198216	515	179811	667	162023	781			
M 22	2,5	34	17	148374	424	134806	552	121574	648	211534	602	192157	783	173269	920	247540	704	224865	917	202762	1077			
M 24	3	36	19	171437	534	155489	691	140084	809	243914	758	221266	981	199376	1148	285432	887	258928	1148	233313	1343			
M 27	3	41	19	225110	784	204577	1022	184517	1201	320832	1114	291534	1452	262920	1706	375442	1304	341157	1700	307672	1997			
M 30	3,5	46	22	274030	1067	248811	1387	224292	1628	390072	1515	354209	1969	319331	2311	456467	1773	414500	2305	373685	2704			
M 33	3,5	50	24	341347	1442	310343	1884	279953	2216	485926	2048	441828	2676	398593	3148	568637	2397	517033	3132	466438	3684			
M 36	4	55	27	400571	1855	363972	2418	328236	2840	570369	2636	518282	3435	467413	4036	667453	3085	606501	4020	546973	4723			
M 39	4	60		481158	2399	437669	3139	394919	3697	685159	3410	623253	4463	562393	5255	801782	3990	729339	5223	658119	6150			
M 42	4,5	65	32	550683	2965	500694	3872	451710	4554	784306	4223	713110	5515	643344	6486	917805	4941	834491	6453	752849	7690			
M 45	4,5	70		644534	3698	586548	4847	529410	5712	917973	5267	835386	6903	754008	8136	1074223	6164	977579	8079	882350	9620			
M 48	5	75	36	724359	4470	658966	5849	594706	6887	1031663	6367	938528	8330	847006	9809	1207265	7450	1098277	9748	991177	11476			
M 52	5	80		869013	5737	791306	7535	714478	8889	1237685	8171	1127011	10731	1017590	12661	1448354	9562	1318843	12558	1190797	14816			
M 56	5,5	85	41	1003549	7161	913378	9394	824426	11075	1429298	10199	1300871	13379	1174182	15773	1672582	11935	1522296	15656	1374043	18458			
M 60	5,5	90		1172365	8871	1067916	11673	964342	13785	1669732	12634	1520971	16625	1373457	19634	1953941	14785	1779860	19455	1607237	22976			
M 64	6	95	46	1326146	10683	1207731	14041	1090488	16572	1888753	15215	1720102	19998	1553119	23603	2210243	17805	2012885	23402	1817480	27620			

ARTICOLI ELIMINATI - SOSTITUZIONI CONSIGLIATE

DA LIST. 50/2009 A LIST. 51/2010

ARTICOLO ELIMINATO	CODICE ELIMINATO	ARTICOLO NUOVO	CODICE NUOVO	ARTICOLO CONSIGLIATO	CODICE CONSIGLIATO	ARTICOLO ELIMINATO	CODICE ELIMINATO	ARTICOLO NUOVO	CODICE NUOVO	ARTICOLO CONSIGLIATO	CODICE CONSIGLIATO
065 A	Q065103					277 NL 20,	277025			278 N 20,8	278015
065 N	065003	065 B	065004			278 D 10	278018			278 DL 10	278019
113 A 160	113051			131 A 160	131050	278 D 12	278020			278 DL 12	278021
113 B 160	113053			131 A 160	131050	280 DN 10	02800214				
131 B 160	131052			131 A 160	131050	280 DN 8	02800212				
131 B 200	131053			131 A 200	131051	280 DN/SE9	02800285				
131 BP 160	131062			131 AP 160	131060	280 N/SE8	280732				
131 BP 200	131063			131 AP 200	131061	280 NTS 10	02800251				
135 180	135001			134 180	134001	280 NTS 8	02800249				
135 250	135002			134 250	134002	280 NTS/SE7	02800287				
135 B 180	135201					280 P/S6	280382				
135 B 250	135202					280 TS/S5	280191				
135 CU	135301					280 TV 2	02805002			280 T 2	280130
140/1	140001					280 TV 2,5	02805003			280 T 2,5	280131
145	01450001					280 TV 3	02805004			280 T 3	280132
180 S 240	01800041	180 N 250	01800021			280 TV 4	02805006			280 T 4	280134
182 B 160	182054			182 A 160	182051	280 TV 5	02805008			280 T 5	280136
182 B 200	182055			182 A 200	182052	280 TV 6	02805009			280 T 6	280137
210 B	02100002			210 A	02100001	280 TV 8	02805010			280 T 8	280139
215 R	Q215011					282 205-22	282118				
237 3/8 SP	237000					282 230-24	282119				
249 135	249052					283 N/SE8	02830302			283 N/SE9	02830305
249 140	249053					285 K/SR13	02855069				
249 145	249054					285 K/SR8	02855068			285 K/DS9	02855070
249 150	249055					285 KF/SR8	02855268			285 KF/DS9	02855269
249 155	249056					285 N 5,5	285700	285 5,5	02850700		
249 160	249057					285 N 6	285701	285 6	02850701		
249 165	249058					285 N 7	285702	285 7	02850702		
249 170	249059					285 N 8	285703	285 8	02850703		
249 175	249060					285 N 9	285704	285 9	02850704		
249 180	249061					285 N 10	285705	285 10	02850705		
249 185	249062					285 N 11	285706	285 11	02850706		
249 190	249063					285 N 12	285707	285 12	02850707		
249 195	249064					285 N 13	285708	285 13	02850708		
249 200	249065					285 N 14	285709	285 14	02850709		
249 210	249066					285 N 15	285710	285 15	02850710		
249 220	249067					285 N 16	285711	285 16	02850711		
249 230	249068					285 N 17	285712	285 17	02850712		
252 NP 7/8X15/16	252664					285 N 18	285713	285 18	02850713		
254 150	254056					285 N 19	285714	285 19	02850714		
254 155	254057					285 N 20	285715	285 20	02850715		
254 160	254058					285 N 21	285716	285 21	02850716		
254 165	254059					285 N 22	285717	285 22	02850717		
254 170	254060					285 N 23	285718	285 23	02850718		
254 175	254061					285 N 24	285719	285 24	02850719		
254 180	254062					285 N 25	285720	285 25	02850720		
254 185	254063					285 N 26	285721	285 26	02850721		
254 190	254064					285 N 27	285722	285 27	02850722		
254 195	254065					285 N 28	285723	285 28	02850723		
254 200	254066					285 N 29	285724	285 29	02850724		
254 210	254067					285 N 30	285725	285 30	02850725		
254 215	254068					285 N 32	285726	285 32	02850726		
254 220	254069					285 N 34	285727	285 34	02850727		
273 10	273007			273 C 10	273310	285 N 35	285728	285 35	02850728		
273 3	273008			273 C 3	273303	285 N 36	285729	285 36	02850729		
273 4	273001			273 C 4	273304	285 N 38	285730	285 38	02850730		
273 5	273003			273 C 5	273305	285 N 41	285731	285 41	02850731		
273 6	273004			273 C 6	273306	285 N/B8	285865				
273 7	273005					285 N/S17	285869			285 S13	285873
273 8	273006			273 C 8	273308	285 N/S26	285870				
276 CE/SE5	276482			276 CE/SE8	276484	285 N/SR13	285872			285 DE/S14	02850859
276 SE14	276184					285 N/SR8	285863			285 DE/S9	02850857
276 SE5	276181					285 NP 1	285833	285 1	02850833		
276/ 6	276000			276 CE 6	276400	285 NP 1 1/16	285834	285 1 1/16	02850834		
276/ 7	276001			276 CE 7	276401	285 NP 1 1/2	285840	285 1 1/2	02850840		
276/ 8	276002			276 CE 8	276402	285 NP 1 1/4	285836	285 1 1/4	02850836		
276/ 9	276003			276 CE 9	276403	285 NP 1 1/8	285835	285 1 1/8	02850835		
276/10	276004			276 CE 10	276404	285 NP 1 3/8	285838	285 1 3/8	02850838		
276/11	276005			276 CE 11	276405	285 NP 1 5/16	285837	285 1 5/16	02850837		
276/12	276006			276 CE 12	276406	285 NP 1 7/16	285839	285 1 7/16	02850839		
276/13	276007			276 CE 13	276407	285 NP 1/2	285825	285 1/2	02850825		
276/14	276008			276 CE 14	276408	285 NP 1/4	285821	285 1/4	02850821		
276/15	276009			276 CE 15	276409	285 NP 11/16	285828	285 11/16	02850828		
276/16	276010			276 CE 16	276410	285 NP 13/16	285830	285 13/16	02850830		
276/17	276011			276 CE 17	276411	285 NP 15/16	285832	285 15/16	02850832		
276/18	276012			276 CE 18	276412	285 NP 3/4	285829	285 3/4	02850829		
276/19	276013			276 CE 19	276413	285 NP 3/8	285823	285 3/8	02850823		
277 N 20,8	277015			278 N 20,8	278015	285 NP 5/16	285822	285 5/16	02850822		
277 NL 16	277021			278 N 16	278011	285 NP 5/8	285827	285 5/8	02850827		

ARTICOLI ELIMINATI - SOSTITUZIONI CONSIGLIATE

DA LIST. 50/2009 A LIST. 51/2010

ARTICOLO ELIMINATO	CODICE ELIMINATO	ARTICOLO NUOVO	CODICE NUOVO	ARTICOLO CONSIGLIATO	CODICE CONSIGLIATO	ARTICOLO ELIMINATO	CODICE ELIMINATO	ARTICOLO NUOVO	CODICE NUOVO	ARTICOLO CONSIGLIATO	CODICE CONSIGLIATO
285 NP 7/16	285824	285 7/16	02850824			395 A 310	Q395011				
285 NP 7/8	285831	285 7/8	02850831			435 C	04350004				
285 NP 9/16	285826	285 9/16	02850826			443	04430003			443 N	04430005
285 NP/SR8	285864					447 P6	447017				
285 SV17	285201					447 P7	447018				
285 SV26	285202					459/1 10,5	459017				
291 SE21	291183					459/1 11	459018				
291/20	291015			291 N 20	291118	459/1 9	459015				
291/21	291016			291 N 21	291119	459/1 SE10	459181				
291/27	291022			291 N 27	291125	465/1	04650001			454 0	04540000
291/30	291024			291 N 30	291128	465/2	04650002			454 1	04540010
291/32	291025			291 N 32	291130	465/3	04650003			454 2	04540020
291 SE17	291181					490 1	490011				
294 AR 110	Q02940001					490 2	490012				
294 AR 150	Q02940002					490 3	490013				
294 AR 200	Q02940003					490 4	490014				
294 AR 250	Q02940004					501 SG170	Q05010120	RMD 200 N	10211006		
294 AR 300	Q02940005					501 SG82	Q05010119	RMD 200 M	10211005		
294 AR 380	Q02940006					513 BX6GV	05130091			513 BX6V	05130081
294 AR 460	Q02940007					513 BX6LGV	05130095			513 BX6LV	05130085
294 CN 110	294130			294 A 110	02940001	522 RX4GV	05220048			522 RX4V	05220041
294 CN 150	294131			294 A 150	02940002	522 RX4RGV	05220053			522 RX4RV	05220046
294 CN 200	294132			294 A 200	02940003	603 N 1/2 EI	06032011			603 N 1/2 E	06032010
294 CN 250	294133			294 A 250	02940004	603 N 1/2 I	06032016			603 N 1/2	06032015
294 CN 300	294134			294 A 300	02940005	603 N 3/4	06033015			613 N 3/4	06133015
294 CN 380	294135			294 A 380	02940006	603 N 3/4 E	06033010			613 N 3/4 E	06133010
294 CNR 110	Q294130					603 N 3/4 EI	06033011			613 N 3/4 EI	06133011
294 CNR 150	Q294131					603 N 3/4 EIP	06033021			613 N 3/4 EIP	06133021
294 CNR 200	Q294132					603 N 3/4 EP	06033020			613 N 3/4 EP	06133020
294 CNR 250	Q294133					603 N 3/4 ESI	06033012			613 N 3/4 ESI	06133012
294 CNR 300	Q294134					603 N 3/4 ESIP	06033022			613 N 3/4 ESIP	06133022
294 CNR 380	Q294135					603 N 3/4 I	06033016			613 N 3/4 I	06133016
323 L 0,4X2,5X200	323081			325 L 0,4X2,5X200	03250040	603 N 3/4 SI	06033017			613 N 3/4 SI	06133017
323 L 0,6X3,5X250	323082			325 L 0,6X3,5X250	03250041	603 N 3/8 EI	603024			603 N 3/8 E	603023
323 L 0,8X4X300	323083			325 L 0,8X4X300	03250042	603 N 3/8 I	603021			603 N 3/8	603020
323 L 1X5,5X350	323084			325 L 1X5,5X350	03250043	603 N 3/8 IP	603027			603 N 3/8 P	603026
323 LPH 1X250	323030			325 LPH	03250067	613 N 3/8 EI	613024			613 N 3/8 E	613023
323 LPH 2X250	323033			325 LPH	03250068	613 N 3/8 I	613021			613 N 3/8	613020
323 N/SE6	323518					613 N 3/8 IP	613027			613 N 3/8 P	613026
323 PH 4X200	323035					614 N 1/2 EI	06142011			614 N 1/2 E	06142010
323 PZ 3X150	323044					614 N 1/2 I	06142016			614 N 1/2	06142015
323 PZ/SE4	323519					614 N 1/2 TXSI	06142041			614 N 1/2 TX	06142040
323 TX/S7A	323508			325 S7	03250680	614 N 3/8 EI	614024			614 N 3/8 E	614023
323 TX/SE12	323520			325 TX/SE12	03250682	614 N 3/8 I	614021			614 N 3/8	614020
323 TX/T10X75	323055			325 TX/T10X75	03250104	614 N 3/8 TXSI	06141041			614 N 3/8 TX	06141040
323 TX/T15X75	323056			325 TX/T15X75	03250105	692 1/4	692082	692 S/11	06920021		
323 TX/T20X100	323057			325 TX/T20X100	03250106	870 B	08700002				
323 TX/T25X100	323058			325 TX/T25X100	03250107	916 B1	09160007	916 B2	09160012		
323 TX/T27X115	323059			325 TX/T27X115	03250108	916 C1	09160008	916 C2	09160013		
323 TX/T30X115	323060			325 TX/T30X115	03250109	920 A1	920040	920 AN1	09200011		
323 TX/T40X130	323061			325 TX/T40X130	03250110	920 A2	920041	920 AN2	09200012		
323 TX/T45X130	323062			325 TX/T45X130	03250111	920 AP/6	920050				
323 TX/T6X50	323051			325 TX/T6X50	03250100	920 AP/9	920053				
323 TX/T7X50	323052			325 TX/T7X50	03250101	920 AV/9	920054				
323 TX/T8X60	323053			325 TX/T8X60	03250102	920 C1	920034				
323 TX/T9X60	323054			325 TX/T9X60	03250103	920 C1F	920058				
331	331100					920 C2	920035				
331	331101					967 K	967010				
331 PH	331201					980 B2	980012			980 A	980020
331 PH	331204					982 FL	982013			982 L	982003
378 AN 40	Q378005					1308/1	13080081			1308 N	13080082
378 AN 50	Q378006					1311/2	13110082				
378 AN 70	Q378008					2100	21000001			2510	25100001
378/40	378003			378	378004	2200	22000001			2510	25100001
383 N 340	383011			383 N 450	383012	2300	23000001			2510	25100001
383 NA 340	383015					2847 A/S13	28470029				
384 AN 25	Q384022					2847 A/S5	28470039				
384 AN 28	Q384023					5000 E4	50000104				
384 AN 32	Q384025					5002 S7	50020053				
384 AN 35	Q384026					5002 ZM1	50020073				
384 AN 40	Q384027					CO 206	C010203040				
384/25	384019			384/30	384014	RMD 370 T	10204085				
384/28	384013			384/30	384014	RMD 200 F	10211020				
384/32	384015			384/30	384014	RMD PF 356V	10213007				
384/35	384020			384/42	384018	RMD PF 376B	10213015				
384/40	384017			384/42	384018	RMD PF 378B	10213017				
395 A 280	Q395010										

Articoli NUOVI = Articoli con le stesse caratteristiche degli articoli eliminati

Articoli CONSIGLIATI = Articoli con caratteristiche leggermente differenti ma con le stesse funzionalità degli articoli eliminati.

INDICE ALFABETICO

A			
Armadi 132		Chiavi a bussola ed accessori 3/4" serie mano	49
Artigli prensili flessibili 27		Chiavi a bussola ed accessori 1" serie mano	52
Assortimenti 116		Chiavi a bussola ed accessori 3/8" serie IMPACT	53
Assortimenti per carrozzeria 101		Chiavi a bussola ed accessori 1/2" serie IMPACT	53
Assortimento per alternatori 208		Chiavi a bussola ed accessori 3/4" serie IMPACT	53
Assortimento per frizioni autoregolanti SAC 114		Chiavi a bussola ed accessori 1" serie IMPACT	53
Aste con terminale magnetico 105		Chiavi a bussola ed accessori 1 1/2" serie IMPACT	53
Avvitatore per batterie auto 207		Chiavi a bussola esagonale con impugnatura	79
Avvitatori pneumatici 181		Chiavi a bussola per dadi mozzi ruote	64
Avvolgicavo 178		Chiavi a bussola per iniettori diesel	177
Avvolgitubi 191		Chiavi a bussola per sonde lambda	177
Assortimento per cinghie elastiche 104		Chiavi a compasso	73
Assortimento per iniettori diesel 178		Chiavi a cricchetto per raccordi	63
		Chiavi a croce	64
		Chiavi a doppio cricchetto reversibile	62
		Chiavi a forchetta doppie	60
		Chiavi a forchetta semplici	59
		Chiavi a pipa doppie	78
B		Chiavi a settore	73
Banchi da lavoro 130		Chiavi a T con maschio esagonale	71
Bauli 152		Chiavi a T per dadi ruote	64
Blocca pulegge 104		Chiavi a T per viti con impronta Torx	71
Bordatubi 84		Chiavi a T semplici	65
Borsa portautensili 23		Chiavi a T snodate	66
Borse avvolgibili 161		Chiavi a T snodate con maschio esagonale	65
Borse per elettrotecnica 22		Chiavi a T snodate per viti con impronta Torx	65
Borse per idraulica 23		Chiavi a tubo doppie	78
Bulini 95		Chiavi a zampa di gallo	63
		Chiavi combinate	75
		Chiavi combinate a cricchetto reversibile	76
		Chiavi combinate a cricchetto snodato	76
C		Chiavi dinamometriche a disinnesto	173
Cacciaspine 94		Chiavi dinamometriche a quadrante	174
Calibri 191		Chiavi dinamometriche elettriche	174
Capicorda preisolati 168		Chiavi maschio esagonale con impugnatura	70
Carrelli 133		Chiavi maschio esagonale piegate	68
Cassette 151		Chiavi maschio per viti con impronta Torx	72
Cassettiere 148		Chiavi maschio piegate con impugnatura	70
Casse a cricco per filiere 81		Chiavi maschio piegate per viti con impronta XZN	73
Centratore per dischi frizione 114		Chiavi per candele	66
Cesole per lamiere 43		Chiavi per dadi tendicinghia	103
Chiave poligonale doppia curvata per ponteggi 75		Chiavi per filtri olio	106
Chiave a tubo doppia per scaldabagni 77		Chiave per ghiera galleggiante	107
Chiavi a bussola ed accessori 1/4" serie mano 46			
Chiavi a bussola ed accessori 3/8" serie mano 46			
Chiavi a bussola ed accessori 1/2" serie mano 47			

Chiavi per raccordi	62	Estrattore per tergicristalli	102
Chiavi per tappi olio	63	Estrattori per viti prigioniere	111
Chiavi per testate	48		
Chiavi per tubi iniezione	178		
Chiavi poligonali doppie	62	F	
Chiavi poligonali doppie curve	74	Fasce elastiche per segmenti	103
Chiavi poligonali doppie snodate	79	Fascette per cablaggi	172
Chiavi poligonali semplici curve pesanti	61	Flessometri 194	
Chiavi regolabili a rullino	79	Forbici multiuso	45
Chiavi Torx doppie	62	Forbici per elettricisti e telefonisti	44
Chiavi a percussione	60	Forbici professionali	45
Coltelli multiuso	46	Fresa per punti di saldatura	195
Coltello per elettricisti	45	Frese a scalino	196
Coltello per industria	45	Frese rotative	196
Coltello per nautica	45	Funi anelli di sollevamento e ancoraggi	115
Comparatori	192	Fustellatrice	38
Compassi	193	Fustelle	38
Compressionometro per motori a benzina	205		
Compressionometro per motori diesel	206		
Compressori a leva per grasso ed accessori	101	G	
Contafiletti	192	Ganasce protettive magnetiche	129
Cricchetti pneumatici	182	Ganci	153
Cricchetti reversibili 1/4"	55	Giramaschi a cricchetto	160
Cricchetti reversibili 3/8"	55	Giramaschi manuali	160
Cricchetti reversibili 1/2"	55	Giratubi	81
Cricchetti reversibili 3/4"	55	Giravite a percussione	168
Curvatubi 85		Giravite cerca fase	85
		Giraviti a squadra	92
		Giraviti COMBIDRIVE	90
D		Giraviti con impugnatura bimatereale	87
Densimetri per antigelo/batterie	180	Giraviti con impugnatura in legno	90
		Giraviti con impugnatura in materiale plastico	86
		Giraviti di precisione	92
E		Giraviti dinamometrici	174
Estrattori a due bracci per esterni	111	Giraviti per elettronica	90
Estrattori a tre bracci per esterni	109	Giraviti per sintonia	27
Estrattori a tre bracci per interni	110	Giraviti pneumatici	183
Estrattori ad espansione per interni	112	Giraviti prova circuito	85
Estrattori conici per viti e prigionieri spezzati	111	Goniometri	193
Estrattore per candele	175	Goniometri per serraggi angolari	175
Estrattori per conchi morse	94	Gruppi filtro - regolatore - lubrificatore	189
Estrattori per cuscinetti	113		
Estrattori per iniettori	177		
Estrattore per mozzi ruote	109	I	
Estrattori per pulegge	103	Inseri per avvitatori manuali elettrici e pneumatici	163
Estrattori per snodi sferici	108		

L		P	
Lampade portatili	178	Pannello porta utensili	131
Lampade a led	179	Pennelli	200
Leve per carrozzieri	99	Pinza amperometrica	30
Leva per cristalli	102	Pinza foralamiera e piega lamiera	45
Leva per pioli a pressione	103	Pinza per bilanciatura ruote	102
Leve	103	Pinza per dadi di rubinetto	39
Leve da disarmo per carpentieri	93	Pinza per fascette	172
Leve per pneumatici	103	Pinza per fascette metalliche	176
Levigatrici pneumatiche	185	Pinza per il taglio dei tubi di scarico	177
Lime	197	Pinza torcifilo	38
Lime ad ago	198	Pinze a becchi lunghi	32
Livelle	184	Pinze a becchi lunghissimi	34
		Pinze a doppio snodo	33
		Pinze per anelli di tenuta valvole	177
		Pinze per anelli elastici	33
		Pinze per anelli stringitubo	175
		Pinze per capicorda	170
		Pinze per cappucci candeie	67
		Pinze per elettronica	24
		Pinze per freni	105
		Pinze per manicotti	176
		Pinze per raccordi rapidi di tubi carburante	176
		Pinze per segmenti	104
		Pinze per terminali	171
		Pinze per tubi in gomma	177
		Pinze regolabili	39
		Pinze regolabili autobloccanti	35
		Pinze spellafilati	37
		Pinze universali	38
		Pinzette a molla	26
		Pistole di gonfiaggio/soffiaggio	186
		Pistola per siliconare	186
		Pistola per colla a caldo	186
		Pistola per siliconare pneumatica	186
		Pistola termica ed accessori	98
		Pistole stroboscopiche	181
		Pompa a pressione/depressione	208
		Pompa manuale per iniettori diesel	181
		Pompetta aspirante per dissaldare	28
		Portainseriti con impugnatura	166
		Portalima regolabile	100
		Pressori per molle ammortizzatori	107
		Punte a tracciare	193
		Punte coniche	196
		Punte per muratori	94
M			
Martelli	97		
Martelli in graphite	97		
Martelli per carrozzieri	98		
Martelli pneumatici	184		
Martinetto idraulico	112		
Matita per falegnami	193		
Mazzette	96		
Mazzuole	96		
Mazzuole in graphite	96		
Metri pieghevoli	194		
Micrometri	192		
Moduli portautensili	141		
Moduli portautensili in polietilene	146		
Moltiplicatori di coppia	175		
Morse parallele da banco	129		
Morsetti	201		
Morsetti alzavalvole	104		
Multimetri digitali	29		
N			
Nastro isolante	29		
O			
Oliatore a stilo	27		
Oliatori	100		

Punteruoli	93	Strumento per la protezione della centralina	207
Punzoni	94	Strumento per la salvaguardia delle memorie	207
R		T	
Raccordi per utensili pneumatici	190	Tagliacavi per cavi d'acciaio	42
Raccordi portabussole e portainseriti	165	Tagliacavi per cavi di rame e alluminio	37
Raschietti	195	Tagliatubi	83
Refrattometro 180		Taglio al plasma	202
Rilevatore di tensione	85	Tassi per carrozzieri	98
Righe	194	Tenaglie	42
Ripristina filetti	160	Tensiometro per cinghie	104
Rivettatrici	200	Termometro infrarossi	207
Rivetti in alluminio	200	Teste per filiere	81
Roditrice per lamiere	43	Tester per batterie	180
Rotelle metriche	194	Tester per circuito di raffreddamento	206
		Tester per pressione olio	208
		Tester pressione benzina	207
		Tester di tensione	30
S		Tool box	162
Saldatori ed accessori	28	Torçe	27-179
Saldatrici ad inverter	201	Torsiometro 175	
Scalpelli	93	Trapani pneumatici	183
Scalpelli a tagliente extralargo	93	Trolley portautensili	23
Scalpelli extrapiatti	93	Troncabulloni	42
Scalpelli per muratori	94	Tronchesi a doppia leva	41
Scollavetri pneumatico ed accessori	186	Tronchesi a tagliente frontale e diagonale	40
Seghe a tazza	197	Tronchesi per elettronica	25
Seghetti	42	Tronchesi per materiali plastici	41
Seghetto alternativo pneumatico ed accessori	185	Tubi elastici	191
Sguainacavi	38		
Smeriglia valvole	104		
Smerigliatrici pneumatiche	185		
Smonta ammortizzatori	108	U	
Smonta valvole di gonfiaggio pneumatici	102	Ugnetti	94
Sollevatori a bottiglia	208	Utensili di sicurezza 1000 V	31
Sollevatori idraulici	209	Utensile per arretramento pistoncini freni	209
Spaccadadi 114		Utensili per la messa in fase	202
Spatole	195		
Spazzola per candele	200		
Spazzole	199	V	
Specchietti	27	Valigie per elettrotecnica	22
Spessimetri	192	Ventose per cristalli	102
Spurgatore a depressione circuito di raffreddamento	206		
Spurgatore per freni	210		
Squadre	193		
Stetoscopio 180			



INDICE ALFABETICO ARTICOLI SPECIFICI AUTO



A		P	
Assortimenti per carrozzeria	101	Pinza amperometrica	30
Assortimento per alternatori	208	Pinza doppio snodo	33
Assortimento per frizioni autoregolanti SAC	114	Pinza foralamiera e piega lamiera	45
Avviatore per batterie auto	207	Pinza per bilanciatura ruote	102
Avvolgitubi 191		Pinza per fascette metalliche	176
Assortimento per cinghie elastiche	104	Pinza per il taglio dei tubi di scarico	177
Assortimento per iniettori diesel	178	Pinze per anelli di tenuta valvole	177
		Pinze per anelli stringitubo	175
B		Pinze per cappucci candele	67
Blocca pulegge	104	Pinze per freni	105
		Pinze per manicotti	176
C		Pinze per raccordi rapidi di tubi carburante	176
Centratore per dischi frizione	114	Pinze per segmenti	104
Chiavi a bussola per dadi mozzi ruote	64	Pinze per tubi in gomma	177
Chiavi a bussola per iniettori diesel	177	Pistole di gonfiaggio/soffiaggio	186
Chiavi a bussola per sonde lambda	177	Pistole stroboscopiche	181
Chiavi a croce	64	Pompa a pressione/depressione	208
Chiavi a T per dadi ruote	64	Pompa manuale per iniettori diesel	181
Chiavi per candele	66	Portalima regolabile	100
Chiavi per dadi tendicinghia	103	Pressori per molle ammortizzatori	107
Chiavi per filtri olio	106		
Chiave per ghiera galleggiante	107	R	
Chiavi per tappi olio	63	Refrattometro 180	
Chiavi per testate	48	Ripristina filetti	160
Chiavi per tubi iniezione	178		
Compressiometro per motori a benzina	205	S	
Compressiometro per motori diesel	206	Scollavetri pneumatico ed accessori	186
		Smeriglia valvole	104
D		Smonta ammortizzatori	108
Densimetri per antigelo/batterie	180	Smonta valvole di gonfiaggio pneumatici	102
		Sollevatori a bottiglia	208
E		Sollevatori idraulici	209
Estrattore per candele	175	Spazzola per candele	200
Estrattori per iniettori	177	Spurgatore a depressione circuito di raffreddamento	206
Estrattore per mozzi ruote	109	Spurgatore per freni	210
Estrattori per pulegge	103	Stetoscopio 180	
Estrattori per snodi sferici	108	Strumento per la protezione della centralina	207
Estrattore per tergicristalli	102	Strumento per la salvaguardia delle memorie	207
F		T	
Fasce elastiche per segmenti	103	Tassi per carrozzieri	98
		Tensiometro per cinghie	104
L		Termometro infrarossi	207
Leve per carrozzieri	99	Tester per batterie	180
Leva per cristalli	102	Tester per circuito di raffreddamento	206
Leva per pioli a pressione	103	Tester per pressione olio	208
Leve per pneumatici	103	Tester pressione benzina	207
M		U	
Martelli per carrozzieri	98	Utensile per arretramento pistoncini freni	209
Morsetti alzavalvole	104	Utensili per la messa in fase	202
Multimetri digitali	29		
		V	
		Ventose per cristalli	102

CONDIZIONI GENERALI DI VENDITA SWK Utensilerie S.r.l. (ITALIA)

1. NORMATIVA CONTRATTUALE

Le ordinazioni sono assunte da **SWK Utensilerie S.r.l.** (in seguito "il Venditore") alle condizioni sotto specificate che si intendono accettate dal Compratore con il conferimento dell'ordine. Eventuali deroghe alle stesse saranno efficaci solo se concordate per iscritto tra le parti.

2. CARATTERISTICHE DEI PRODOTTI

1. I pesi, le dimensioni, i prezzi, i colori e gli altri dati figuranti nei cataloghi, prospetti, circolari, od altri documenti illustrativi del Venditore, hanno carattere di indicazioni approssimative.
2. Il Venditore si riserva di variare in qualsiasi momento, senza preavviso, i dati tecnici o costruttivi dei suoi prodotti.

3. ORDINI - RIMANENZE - CONFEZIONI E IMBALLO

- 3.1 Salvo quanto indicato al punto 4.1, gli ordini sono irrevocabili da parte del Compratore senza possibilità di ulteriori aggiunte da parte del Compratore. Il Venditore può accettare l'ordine mediante spedizione della merce, conformemente all'art. 1327 c.c..
- 3.2 Il Venditore ha la facoltà di evadere l'ordine solo in parte o in diverse riprese. Nel caso di evasione incompleta dell'ordine, sarà inviata una DEDISTINTA RIMANENZE aggiornata che annulla ogni eventuale distinta precedente. I prodotti non inviati verranno inclusi, nei limiti delle disponibilità, nella spedizione successiva.
- 3.3 Nell'ordine dev'essere specificato il codice dell'articolo e le relative quantità, omettendo di indicare, ad esempio, prezzi, sconto e condizioni di pagamento (specificare solo: "Condizioni in vigore"); eventuali indicazioni aggiuntive saranno considerate non apposte.
- 3.4 I quantitativi, per ogni articolo e misura, debbono essere ordinati attenendosi alle confezioni standard del Venditore, come indicato nell'apposita colonna del listino del Venditore; il Venditore potrà evadere l'ordine in base alle proprie confezioni standard anche nel caso in cui l'ordine non vi sia confermato. Imballi particolari verranno fatturati al costo.

4. TERMINI DI CONSEGNA

- 4.1 I termini di consegna eventualmente concordati dalle parti sono computati per giorni lavorativi. Essi hanno natura meramente indicativa e non vincolano quindi il Venditore. Tuttavia, in presenza di un ritardo imputabile al Venditore che superi i 120 giorni, il Compratore potrà risolvere il contratto di vendita relativamente ai prodotti di cui la consegna è ritardata con un preavviso di 20 giorni, da comunicarsi per iscritto (anche via fax) al Venditore.
- 4.2 Non si considera imputabile al Venditore l'eventuale ritardo dovuto a cause di forza maggiore o ad atti od omissioni del Compratore.
- 4.3 Salvo il caso di dolo o colpa grave del Venditore, è espressamente escluso qualsiasi risarcimento del danno per mancata o ritardata consegna dei prodotti.

5. RESA E SPEDIZIONE - RISERVA DI PROPRIETÀ

- 5.1 Salvo quanto disposto per le PICCOLE SPEDIZIONI al punto 5.2, la fornitura dei prodotti s'intende in porto franco e cioè con spese di trasporto a carico del Venditore, e con mezzi di trasporto scelti da quest'ultimo. È esclusa la spedizione diretta a clienti del Compratore. I rischi passano al Compratore al più tardi con la consegna della merce al primo trasportatore.
- 5.2 Gli ordini di importo inferiore a € 150,00 non verranno evasi sino all'arrivo di nuovi ordini che consentano di raggiungere tale importo minimo. Inoltre, per gli ordini di importo inferiore a € 1000,00 (PICCOLE SPEDIZIONI) sarà addebitata, a titolo di contributo per le spese di trasporto, una quota per centuale del 3,5% sull'importo netto della fattura, con addebito minimo di € 12,00 + IVA.
- 5.3 Qualora il Compratore desideri ritirare i prodotti presso il Centro di Distribuzione del Venditore, dovrà tenere presente che ciò è possibile solo negli orari di magazzino, con preavviso di almeno 48 ore e solo per merce già ordinata e disponibile. Non sarà comunque accreditato alcun rimborso per quanto concerne le spese di trasporto.
- 5.4 Il Compratore che sia già acquirente abituale e diretto, potrà rivolgersi ai depositi del Venditore di Milano e di Bologna anche per quantità diverse dall'unità di confezionamento previste. Il costo del servizio viene addebitato, nella misura forfettaria del 8%, in sede di fatturazione. La resa della merce è effettuata franco deposito. Su richiesta, è possibile il porto franco destino, con addebito in fattura.

6. RECLAMI - PRODOTTI NON CONFORMI ALL'ORDINATO

- 6.1 Eventuali reclami relativi allo stato dell'imballo, quantità o caratteristiche esteriori dei prodotti (od altri vizi apparenti), dovranno essere notificati al Venditore per iscritto, a pena di decadenza, entro 8 giorni dalla data di ricevimento dei prodotti. Inoltre, ove la merce o il relativo imballaggio risultino danneggiati o in presenza di merce mancante, il Compratore è tenuto a formulare le riserve del caso nei confronti del trasportatore, secondo le forme previste per la modalità di trasporto utilizzata.
- 6.2 Eventuali reclami relativi a difetti non individuabili mediante un diligente controllo al momento del ricevimento (vizi occulti) dovranno essere notificati al Venditore, a pena di decadenza, entro 15 giorni dalla data della scoperta del difetto e comunque non oltre dodici mesi dalla consegna. Il reclamo dovrà specificare con precisione il difetto riscontrato ed i prodotti cui esso si riferisce.
- 6.3 È inteso che eventuali reclami o contestazioni non danno diritto al Compratore di sospendere o comunque ritardare i pagamenti dei prodotti oggetto di contestazione, né, tanto meno, di altre forniture.

- 6.4 Nel caso di consegna di prodotti non conformi all'ordinato, il Compratore dovrà avvisare il Venditore entro 15 giorni dalla data di ricevimento per concordarne la restituzione da effettuarsi in porto franco. La merce resa dovrà essere accompagnata dalla relativa bolla di accompagnamento con la dicitura a MERCE NON CONFORME ALL'ORDINATO. I relativi accrediti saranno emessi esclusivamente a cura del Venditore.

- 6.5 Il Compratore non potrà effettuare resi di merce a qualsiasi titolo, se non previa autorizzazione scritta del Venditore.

7. GARANZIA PER VIZI

- 7.1 Il Venditore si impegna a porre rimedio ad eventuali vizi dei prodotti a lui imputabili, verificatisi entro dodici mesi dalla consegna dei prodotti, purché gli stessi gli siano stati notificati tempestivamente in conformità all'art. 6. La suddetta garanzia non si applica a prodotti che presentano normale usura, segni di manomissione o di uso improprio. La suddetta garanzia non si applica ai prodotti di consumo, ossia i prodotti che si usurano o si danneggiano per effetto del normale utilizzo, come ad esempio guarnizioni, cuscinetti, lame di seghe, pile e batterie. Le spese di trasporto dei prodotti da sostituire o riparare e dei prodotti sostituiti o riparati sono a carico del Compratore.
- 7.2 In presenza dei presupposti di cui al comma precedente il Venditore sostituirà o riparerà gratuitamente il Prodotto riscontrato difettoso all'origine se reso franco Monvalle con relativa bolla di accompagnamento sulla quale dovranno essere indicati, oltre alla dicitura a MERCE DIFETTOSA, gli estremi del documento assoggettato all'imposta emessa all'atto della vendita. Ogni reso dovrà essere preventivamente approvato da SWK Utensilerie Srl altrimenti sarà respinto.
- 7.3 Salvo il caso di dolo o colpa grave, il Venditore sarà tenuto, in caso di vizi o mancanza di qualità dei prodotti, unicamente alla riparazione o sostituzione dei prodotti difettosi. È inteso che la suddetta garanzia (consistente nell'obbligo di riparare o sostituire i prodotti) è assorbente e sostitutiva delle garanzie o responsabilità previste per legge, ed esclude ogni altra responsabilità del Venditore (sia contrattuale che extracontrattuale) comunque originata dai prodotti forniti (ad es. risarcimento del danno, mancato guadagno, ecc.).
- 7.4 Il Compratore accetta di assumere e in via esclusiva la responsabilità per eventuali obblighi derivanti da azioni intentate da successivi venditori (in via diretta o di regresso) ai sensi degli artt. 1519-bis c.c.. Pertanto le parti convengono espressamente di escludere qualsiasi diritto di regresso nei confronti del Venditore ai sensi dell'art. 1519-quinquies c.c. da parte del Compratore che abbia posto rimedio ad un difetto di conformità nei confronti del consumatore (o che abbia subito il regresso di un successivo venditore par tale ragione). Inoltre il Compratore si impegna a tenere il Venditore indenne da qualsiasi azione di regresso che quest'ultimo possa subire da eventuali successivi acquirenti del Compratore.

8. PREZZI

- 8.1 Salvo patto contrario, i prezzi sono quelli riportati nel listino ufficiale del venditore, imballo normale e trasporto compreso (nei limiti indicati al precedente articolo 5). Tali prezzi possono essere modificati in ogni momento dal Venditore.
- 8.2 I prezzi si intendono al netto dell'IVA, di eventuali imposte o tasse, nonché di tributi, diritti ed oneri fiscali o di qualsiasi specie eventualmente gravanti sul contratto.

9. CONDIZIONI DI PAGAMENTO

- 9.1 Il pagamento dev'essere fatto esclusivamente al Venditore alle condizioni convenute.
- 9.2 Sconti per pagamenti a ricevimento fattura vanno calcolati sull'importo netto della merce, escluso imballo, spese postali o di trasporto e IVA. Trascorsi 15 giorni dalla data della fattura o dal periodo concordato, si intende revocato il beneficio dello sconto condizionato e pertanto la rimessa va effettuata per il totale della fattura. Il pagamento pattuito a mezzo o tramite non deroga al disposto di cui alla prima parte del penultimo comma art. 1182 c.c..
- 9.3 In caso di ritardo di pagamento rispetto alla data pattuita, il Compratore sarà tenuto a corrispondere al Venditore un interesse di mora pari al tasso d'interesse del principale strumento di rifinanziamento della Banca centrale europea, più sette punti percentuali, conformemente all'art. 4 del decreto legislativo n. 231 del 9 ottobre 2002 che attua la direttiva CE 35/2000. L'eventuale ritardo di pagamento superiore a 30 gg. dalla data indicata in fattura darà al Venditore il diritto di risolvere il contratto, con facoltà di trattenere la parte di prezzo pagata e di pretendere la restituzione dei prodotti forniti, a cura e spese del Compratore, oltre il risarcimento dell'eventuale danno.
- 9.4 Il Compratore non è autorizzato ad effettuare alcuna deduzione dal prezzo pattuito (ad es. in caso di pretesi difetti dei prodotti), se non per evio accordo scritto con il Venditore.
- 9.5 Qualora il Venditore abbia motivo di temere che il Compratore non possa o non intenda pagare i prodotti alla data pattuita, egli potrà subordinare la consegna dei prodotti alla prestazione di adeguate garanzie di pagamento (ad es. fideiussione o garanzia bancaria). Inoltre, in caso di ritardo di pagamento, il Venditore potrà modificare unilateralmente i termini di eventuali altre forniture e/o sospendere l'esecuzione fino all'ottenimento di adeguate garanzie di pagamento.

10. FORO COMPETENTE

Per ogni controversia derivante dal contratto o ad esso collegata sarà esclusivamente competente il foro di Varese; tuttavia, in deroga a quanto sopra, il Venditore avrà sempre la facoltà di adire il foro del Compratore.



VAL D'AOSTA-PIEMONTE

ALESSANDRIA, ASTI, NOVARA, VERCELLI, BIELLA, VERBANIA, parte della provincia di CUNEO AOSTA

FRANZONI ALDO

Via Ticino, 56 - 28066 GALLIATE (NO)
e-mail: aldo.franzoni@usagitalia.it
FAX: 0321/86.27.64
cell: 335/52.65.720

TORINO e parte della provincia di CUNEO

BROGI AUGUSTO

Via Asinari di Bernezzo, 100 - 10146 TORINO
e-mail: augusto.brogi@usagitalia.it
TEL: 011/773.36.70
FAX: 011/773.16.84
cell: 337/22.43.05

LIGURIA

TUTTE LE PROVINCE

ROCCA GUALTIERO

Via Campenave, 4 - 16158 GENOVA
e-mail: gualtiero.rocca@usagitalia.it
FAX: 010/610.16.85
cell: 335/56.95.030

LOMBARDIA

VARESE, COMO, LECCO, SONDRIO e BERGAMO

AVVINTI ENNIO

Via Piave, 52 - 21026 GAVIRATE (VA)
E-MAIL: ennio.avvinti@usagitalia.it
TEL: 0332/74.77.95
FAX: 0332/74.77.95
cell: 335/535.16.28

MILANO, LODI, PAVIA

GI.VA. Rappresentanze S.a.s. di Boraschi Gianluca & C.

Via Passo Sentinella, 121 - 21027 ISPRA (VA)
e-mail: gianluca.boraschi@usagitalia.it
TEL: 0332/78.08.78
FAX: 0332/78.08.78
cell: 347/45.65.296

BRESCIA, MANTOVA e CREMONA

MARTINELLI FRANCESCO

Via Sandro Pertini, 8 - 20010 BAREGGIO (MI)
e-mail: francesco.martinelli@usagitalia.it
TEL: 02/903.64.224
FAX: 02/903.64.224
cell: 346/020.81.32

TRENTINO ALTO ADIGE

TUTTE LE PROVINCE

CATTONI ANDREA

Loc. Montevaccino, 43 - 38121 MARTIGNANO (TN)
e-mail: andrea.cattoni@usagitalia.it
FAX: 0461/96.15.43
cell: 340/12.62.370

VENETO

VERONA, VICENZA, PADOVA e ROVIGO

RAMPAZZO ENRICO

Via delle Melette, 13 - 35138 PADOVA
e-mail: enrico.rampazzo@usagitalia.it
FAX: 049/873.61.27
cell: 348/235.13.88

VENETO (VENEZIA, TREVISO, BELLUNO)

& FRIULI VENEZIA GIULIA

TUTTE LE PROVINCE

PISTOLATO GIANNI

Via Cavasin, 19 - 31100 TREVISO
e-mail: gianni.pistolato@usagitalia.it
TEL: 0422/43.63.71
FAX: 0422/43.63.71
cell: 337/20.26.94

EMILIA ROMAGNA

PIACENZA, PARMA, REGGIO EMILIA e MODENA

MERLI DARIO

Via Boccaccio, 4 - 29013 CARPANETO P.NO (PC)
e-mail: dario.merli@usagitalia.it
TEL: 0523/24.61.12
FAX: 0523/85.28.17
cell: 335/59.54.900

BOLOGNA, RAVENNA, FERRARA, FORLÌ-CESENA, RIMINI, REPUBBLICA SAN MARINO

MENGOLI RAPPRESENTANZE S.r.l.

Blocco 17 - Via dei Tessitori - 40050 CENTERGROSS (BO)
e-mail: rappresentanze.mengoli@usagitalia.it
TEL: 051/86.40.77 - 051/86.40.89
SILVIA cell: 335/6072025
ROBERTO cell: 335/395449
FAX: 051/86.41.02

UMBRIA (TUTTE LE PROVINCE)

& TOSCANA

(AREZZO, SIENA, GROSSETO)

CATORCI MASSIMO

Via G. Monaco, 21 - 06132 S. SISTO (PG)
e-mail: massimo.catorci@usagitalia.it
FAX: 075/52.86.385
cell: 335/68.99.323

MASSA, LUCCA, PISTOIA, PISA, LIVORNO, FIRENZE e PRATO

INNOCENTI SAVERIO

Via Trento, 99/D - 50013 CAMPI BISENZIO (FI)
e-mail: saverio.innocenti@usagitalia.it
FAX: 055/89.49.043
cell: 348/38.13.517

LAZIO

TUTTE LE PROVINCE

FRANCESCHINI ANDREA

Via Capraia, 75 - 00139 ROMA
e-mail: andrea.franceschini@usagitalia.it
TEL: 06/817.34.94
FAX: 06/817.34.94
cell: 339/206.77.74

MARCHE

TUTTE LE PROVINCE

GIORGETTI FABIO

Via Tiziano, 32 - 60125 ANCONA
e-mail: fabio.giorgetti@usagitalia.it
TEL: 335/126.39.94
FAX: 071/899.637

ABRUZZO-MOLISE

TUTTE LE PROVINCE

FEDERICO GABRIELE

Casella Postale 261 - 65122 PESCARA
e-mail: gabriele.federico@usagitalia.it
TEL: 085/415.67.24
FAX: 085/4156824
cell: 335/8431413

CAMPANIA

TUTTE LE PROVINCE

NEGRI S.a.s. di Negri Umberto & C.

Via Campania, 26 - 80143 NAPOLI
umberto.negri@usagitalia.it
TEL: 081/78.07.607
FAX: 081/78.01.236

PUGLIA

BARI, FOGGIA

GALLISAJ MAURO S.a.s.

Via Don Vitangelo Dattoli, 21 - 70019 TRIGGIANO (BA)
e-mail: mauro.gallisaj@usagitalia.it
TEL: 080/46.88.091
FAX: 080/91.90.566
cell: 347/36.08.016

BRINDISI, LECCE e TARANTO

GALLISAY ENRICO

Via dei Messapi, 23 - 72012 CAROVIGNO (BR)
e-mail: enrico.gallisay@usagitalia.it
FAX: 0831/1880111
cell: 347/09.41.554

BASILICATA

TUTTE LE PROVINCE

PIDATELLA ANTONINO

C.da Nuvolese, snc - 85050 TITO (PZ)
e-mail: antonino.pidatella@usagitalia.it
TEL: 347/227.00.25
FAX: 0971/183.01.16
cell: 335/40.22.85

CALABRIA

TUTTE LE PROVINCE

BADOLATO RAFFAELE

Via Trastevere, 130 - 89047 ROCCELLA IONICA (RC)
e-mail: raffaele.badolato@usagitalia.it
TEL: 0964/86.34.54
FAX: 0964/86.34.54
cell: 335/65.82.778

SICILIA ORIENTALE

MESSINA, CATANIA, SIRACUSA, RAGUSA, ENNA (GELA compresa)

AESSE RAPPRESENTANZE SNC di F. Arena e L. Schillaci S.n.c.

Via Passo Gravina, 251/C - 95125 CATANIA
e-mail: aesse@usagitalia.it
TEL: 095/22.20.07
FAX: 095/22.10.92
cell: 335/74.32.474

SICILIA OCCIDENTALE

PALERMO, TRAPANI, AGRIGENTO, CALTANISSETTA (GELA esclusa)

DRAGNA MAURIZIO

Viale Cloe, 2/A - 90151 PALERMO
e-mail: maurizio.dragna@usagitalia.it
TEL: 091/455.985
FAX: 091/455.985
cell: 338/85.50.846

SARDEGNA

TUTTE LE PROVINCE

MURA S.a.S di Massimo Mura & C.

Via Cilea, 2 - 09016 IGLESIAS (CA)
e-mail: massimo.mura@usagitalia.it
TEL: 0781/80.71.12
FAX: 0781/231.15
cell: 339/397.86.64



VAL D'AOSTA-PIEMONTE

TUTTE LE PROVINCE

MINARDI ROBERTO

Via Crosa Della Maccarina, 17-15067 NOVI LIGURE (AL)
e-mail: roberto.minardi@usagitalia.it
TEL-FAX: 0143/78709
cell: 335/66.50.095

LIGURIA

TUTTE LE PROVINCE

ROCCA GUALTIERO

Via Campenave, 4 - 16158 GENOVA
e-mail: gualtiero.rocca@usagitalia.it
TEL: 010/610.16.85
FAX: 010/610.16.85
cell: 335/56.95.030

LOMBARDIA

MILANO-MANTOVA-LODI-CREMONA-BRESCIA-BERGAMO-PAVIA

BERETTA ALBERTO

Via Don Minzoni 4/A - 20026 NOVATE MILANESE (MI)
e-mail: alberto.beretta@usagitalia.it
TEL e FAX: 02/3541541
cell: 335/6354289

VARESE-LECCO-COMO-SONDRIO

SWK Utensilerie S.r.l.

Via Volta, 3 -
21020 MONVALLE (VA)
e-mail: info.mv@usag.it
TEL: 0332/790.111
FAX: 0332/790.330



TRENTINO ALTO ADIGE

TUTTE LE PROVINCE

& **VENETO** (VERONA)

MARSON FRANCESCO

Località Casette, 16 - 37010 CAVAION VERONESE (VR)
e-mail: francesco.marson@usagitalia.it
FAX: 045/626.02.69
cell: 335/104.53.33

VENETO (BELLUNO, PADOVA, ROVIGO, TREVISO, VENEZIA, VICENZA)

& **FRIULI VENEZIA GIULIA**

TUTTE LE PROVINCE

DEL SAVIO SIMONE

Via S. Cristoforo, 37 - 33080 PORCIA (PN)
e-mail: simone.delsavio@usagitalia.it
FAX: 0434/59.08.38
cell: 335/53.86.099

EMILIA ROMAGNA

PIACENZA

MERLI DARIO

Via Boccaccio, 4 - 29013 CARPANETO P.NO (PC)
e-mail: dario.merli@usagitalia.it
TEL: 0523/24.61.12
FAX: 0523/85.28.17
cell: 335/59.54.900

PARMA, REGGIO EMILIA e MODENA

INCARDONA FABRIZIO

Via Mazzoni, 23 - 40139 BOLOGNA
e-mail: fabrizio.incardona@usagitalia.it
TEL: 051/543908
FAX: 051/543908
cell: 347/3641880

BOLOGNA, RAVENNA, FERRARA, FORLI'-CESENA, RIMINI, REPUBBLICA SAN MARINO

MENGOLI RAPPRESENTANZE S.r.l.

Blocco 17 - Via dei Tessitori - 40050 CENTERGROSS (BO)
e-mail: rappresentanze.mengoli@usagitalia.it
TEL: 051/86.40.77 - 051/86.40.89
SILVIA cell: 335/6072025
ROBERTO cell: 335/395449
FAX: 051/86.41.02

UMBRIA (TUTTE LE PROVINCE)

& **TOSCANA**

(AREZZO, SIENA, GROSSETO)

CATORCI MASSIMO

Via G. Monaco, 21 - 06132 S. SISTO (PG)
e-mail: massimo.catorci@usagitalia.it
FAX: 075/52.86.385
cell: 335/68.99.323

MASSA, LUCCA, PISTOIA, PISA, LIVORNO, FIRENZE PRATO

SALVINI & CANFAILLA

Via Degli Innocenti, 2 - 50063 FIGLINE VALDARNO (FI)
e-mail: salvini.canfailla@usagitalia.it
Recapiti ufficio: Tel. 055/91.55.700 - Fax 055/95.17.25
Cel. Salvini Giampaolo 348/33.82.026
Cel. Emanuele Canfailla 348/33.81.689
Cel. Fabio Bartoletti 336/67.61.99

LAZIO

TUTTE LE PROVINCE

M.A.GI.CA. SNC

Via di Pozzo Pantaleo, 54 - 00149 ROMA
e-mail: gianluca.giacobetti@usagitalia.it
FAX: 06/523.61.470
Cel. di Gianluca Giacobetti 333/231.17.94

MARCHE - ABRUZZO - MOLISE

TUTTE LE PROVINCE

ARMELLINI SERGIO & C. SNC

Via San Bernardino, 10 - 60020 OFFAGNA (AN)
e-mail: armellini@usagitalia.it
TEL: 071/710.70.86
FAX: 071/710.70.86
Cel. Vittorio Armellini: 348/33.31.498
Cel. Armellini Giorgio: 349/80.90.601

CAMPANIA

TUTTE LE PROVINCE

NEGRI S.a.s. di Negri Umberto & C.

Via Campania, 26 - 80143 NAPOLI
umberto.negri@usagitalia.it
TEL: 081/78.07.607
FAX: 081/78.01.236

PUGLIA

BARI, FOGGIA

GALLISAJ MAURO S.a.s.

Via Don Vitangelo Dattoli, 21 - 70019 TRIGGIANO (BA)
e-mail: mauro.gallisaj@usagitalia.it
TEL: 080/46.88.091
FAX: 080/91.90.566
cell: 347/36.08.016

BRINDISI, LECCE e TARANTO

GALLISAY ENRICO

Via dei Messapi, 23 - 72012 CAROVIGNO (BR)
e-mail: enrico.gallisay@usagitalia.it
FAX: 0831/1880111
cell: 347/09.41.554

BASILICATA

TUTTE LE PROVINCE

PIDATELLA ANTONINO

C.da Nuvolese, snc - 85050 TITO (PZ)
e-mail: antonino.pidatella@usagitalia.it
TEL: 347/227.00.25
FAX: 0971/183.01.16
cell: 335/40.22.85

CALABRIA

TUTTE LE PROVINCE

BADOLATO RAFFAELE

Via Trastevere, 130 - 89047 ROCCELLA IONICA (RC)
e-mail: raffaele.badolato@usagitalia.it
TEL: 0964/86.34.54
FAX: 0964/86.34.54
cell: 335/65.82.778

SICILIA ORIENTALE

MESSINA, CATANIA, SIRACUSA, RAGUSA, ENNA (GELA compresa)

AESSE RAPPRESENTANZE SNC di F. Arena e

L. Schillaci S.n.c.

Via Passo Gravina, 251/C - 95125 CATANIA
e-mail: aesse@usagitalia.it
TEL: 095/22.20.07
FAX: 095/22.10.92
cell: 335/74.32.474

SICILIA OCCIDENTALE

PALERMO, TRAPANI, AGRIGENTO, CALTANISSETTA (GELA esclusa)

DRAGNA MAURIZIO

Viale Cloe, 2/A - 90151 PALERMO
e-mail: maurizio.dragna@usagitalia.it
TEL: 091/455.985
FAX: 091/455.985
cell: 338/85.50.846

SARDEGNA

TUTTE LE PROVINCE

MURA S.a.S di Massimo Mura & C.

Via Cilea, 2 - 09016 IGLESIAS (CA)
e-mail: massimo.mura@usagitalia.it
TEL: 0781/80.71.12
FAX: 0781/231.15
cell: 339/397.86.64

USAG DEPOSITI ITALIA MILANO



F.lli COLOMBO

Via Pelizza da Volpedo, 56/f
20092 CINISELLO BALSAMO (MI)
tel 02/61294385 - fax 02/61294354
e-mail: info@colombosas.it

BOLOGNA

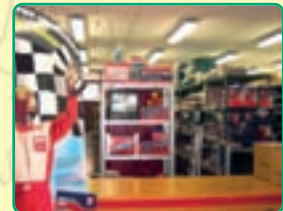

sig.MENGOLI

Via dei Tessitori - Blocco 17
40050 CENTERGROSS (BO)
tel 051/864077-884089 - fax 051/864102
e-mail: rappresentanze.mengoli@usagitalia.it



SWK Utensilerie S.r.l.

Sede operativa:

Via Volta, 3 · 21020 Monvalle (VA) Italia

Tel. 0332 790111 · Fax 0332 790330

info.mv@usag.it · www.usag.it